

**F7PBM36S2 - R**  
**F7PBM36S2 - L**  
**F7IBM36O2 - R**  
**F7IBM36O2 - L**

**REFRIGERATOR**

**RÉFRIGÉRATEUR**

**REFRIGERADOR**

**EN** USER MANUAL

**FR** MODE D'EMPLOI

**ES** MANUAL DEL USUARIO



<b>1 IMPORTANT DIRECTIONS OF SAFETY AND THE ENVIRONMENT</b>	<b>6</b>
1.1 For your safety .....	6
1.2 Important information when using the appliance .....	6
1.3 Caring for the environment .....	8
1.4 Cleaning, sanitization and maintenance of the ice dispenser (if present).....	8
<b>2 INSTALLATION</b>	<b>9</b>
2.1 Installation .....	9
2.2 Connection to the water system .....	9
2.3 Connection to the electrical power supply .....	9
<b>3 BEFORE STARTING</b>	<b>9</b>
3.1 Know your appliance .....	9
3.2 Model / serial identification.....	10
3.3 Main components .....	12
3.4 Electronic Control.....	14
3.5 Main control panel.....	14
<b>4 APPLIANCE SWITCHING ON AND OFF</b>	<b>15</b>
4.1 Switching on and off .....	15
4.2 How to adjust the temperature for different requirements .....	17
4.3 Messages and alarms.....	18
<b>5 FUNCTIONS AND SETTINGS</b>	<b>19</b>
5.1 Functions.....	19
5.2 Settings.....	26
<b>6 INTERNAL LAYOUT</b>	<b>32</b>
6.1 Internal layout (positioning, adjustment, removal) .....	32
<b>7 USE OF THE ICE MAKER</b>	<b>33</b>
7.1 Activation and use of the Ice Maker .....	33
7.2 Water Filter .....	34
<b>8 LIGHTING</b>	<b>35</b>
8.1 Lighting.....	35
<b>9 FOOD PRESERVATION</b>	<b>35</b>
9.1 General directions .....	35
9.2 How to maintain good food quality.....	36
<b>10 CARE AND CLEANING</b>	<b>39</b>
10.1 Care and Cleaning .....	39
10.2 Internal cleaning.....	39
10.3 Cleaning of the ventilation grille, filter and condenser .....	40
<b>11 TROUBLESHOOTING GUIDE</b>	<b>41</b>
11.1 Troubleshooting Guide.....	41
11.2 Malfunction messages appearing on the display.....	43

 This is the safety alert symbol. This symbol alerts you to potential hazards that can kill or hurt you and others. All safety messages will follow the safety alert symbol and either the word "DANGER" or "WARNING." These words mean:

 **WARNING** You can be killed or seriously injured if you don't follow instructions.

 **DANGER** You can be killed or seriously injured if you don't immediately follow instructions.

All safety messages will tell you what the potential hazard is, tell you how to reduce the chance of injury, and tell you what can happen if the instructions are not followed.

## SAVE THESE INSTRUCTIONS!

### **WARNING** IMPORTANT SAFETY INSTRUCTIONS

**This manual contains operational instructions for the users of the appliance. Keep this manual in an easily accessible place for future reference.**

**Improper installation, adjustment, alteration, service or maintenance can cause property damage, injury, or death.**

**Read the installation, operating, and maintenance instructions thoroughly before installing or servicing this equipment.**

**To reduce risk of fire, electric shock, or injury to persons when using your appliance, follow basic precautions, including the following:**

- > Children should be supervised to ensure that they do not play with the appliance.
- > This appliance is not intended for use by persons (including children) with reduced physical, sensory or lack of experience and knowledge unless they have been given supervision or instruction concerning use of the appliance by a person responsible for their safety.
- > This appliance is designed to refrigerate beverages and foods and is intended for household use.
- > This appliance is intended to be used in household and similar applications such as: staff kitchen areas in shops, offices, and other working environments; farm houses and by clients in hotels, motels, and other residential-type environments; bed and breakfast-type environments; and catering and similar non-retail applications.
- > Do NOT use an extension cord or adapter.
- > Plug into a grounded 3 prong outlet.
- > Do not remove ground prong.
- > A qualified installer / plumber must complete the water connection (if available).
- > If present, clean the ice bucket or drawer regularly. Use only potable water.
- > The appliance should be supplied only with drinkable water (if water connection is present).

 **WARNING** In the event of a power failure, do not attempt to operate this appliance.

 **WARNING** Keep the appliance area free and clear from combustibles or flammable materials and vapors.

 **WARNING** Keep ventilation openings, in the appliance enclosure or in the built-in structure, clear of obstruction. Do not obstruct the air intake or exhaust openings of the appliance.

 **WARNING** Do not store explosive substances such as aerosol cans with a flammable propellant in this appliance.

 **WARNING** Do not use electrical appliances inside the food storage compartments of the appliance, unless they are of the type recommended by the manufacturer.

## IMPORTANT SAFETY INSTRUCTIONS FOR PROPER DISPOSAL OF YOUR OLD REFRIGERATOR

### **WARNING**

#### Suffocation Hazard

Remove doors and / or drawers from your old appliance.

Failure to do so can result in death or brain damage.

### **WARNING** Risk of child entrapment.

Before you throw away your old refrigerator or freezer:

- > Take off the doors and cut off the power cord.
- > Leave the shelves in place so that children may not easily climb inside.
- > **IMPORTANT:** Child entrapment and suffocation are not problems of the past. Junked or abandoned refrigerators are still dangerous, even if they will sit for "just a few days." If you are getting rid of your old refrigerator, please follow these instructions to help prevent accidents.

#### Important information to know about disposal of refrigerants:

Dispose of refrigerator in accordance with federal and local regulations. Refrigerants must be evacuated by a licensed, EPA-certified refrigerant technician in accordance with established procedures.

## IMPORTANT SAFETY INSTRUCTIONS FOR MAINTENANCE AND CARE

### **DANGER**

Risk of fire or explosion due to puncture of refrigerant tubing; follow handling instructions carefully. Flammable refrigerant used.

### **WARNING**

To be repaired only by trained service personnel.

Use only manufacturer-authorized service parts. Do not use replacement parts that have not been recommended by the manufacturer (e.g, parts made at home using a 3D printer). If power supply cord is damaged, it must be replaced by the manufacturer, its service agent, or a similarly qualified person in order to avoid a hazard.

Any repair equipment used must be designed for flammable refrigerants. Follow all manufacturer repair instructions. Use nonflammable cleaner.

### **WARNING**

Do not puncture refrigerant tubing, do not damage the refrigerant circuit.

### **WARNING**

Do not use mechanical devices or other means to accelerate the defrosting process, other than those recommended by the manufacturer.

## TIP OVER HAZARD

### **WARNING**

Refrigerator is top heavy and tips easily when not completely installed; to avoid a hazard due to instability of the appliance, it must be fixed in accordance with the instructions (see instruction manual provided).

Keep doors taped closed until refrigerator is completely installed.

Use two or more people to move and install refrigerator.

Failure to do so can result in death or serious injury.

---

## 1.1 For your safety

- > If this appliance is replacing an existing appliance which must be removed or disposed of, make sure that it does not become a dangerous trap for children by cutting its power supply cable and rendering it impossible to close the door. Use the same caution at the end of the lifespan of the new appliance.
- > The appliance is not designed to operate with external timers or with remote-control systems.
- > This appliance is for refrigeration and conservation of fresh and frozen foods in the home. Every other use is considered inappropriate.
- > The appliance must be installed by following the instructions in the Installation Guide, **particular care should be taken not to obstruct the vent openings of the appliance and of the built-in units.**
- > The appliance features a concentrated lighting system with LED lamps. Do not stare into these lamps when they are on to avoid possible eyesight damage.
- > This warning is also contained on the label attached to the inside of the refrigerator door.
- > When the freezer is functioning do not touch the inner surfaces in stainless steel with wet or damp hands, since skin may stick to the very cold surfaces.
- > When positioning the shelves, do not place fingers in the shelf slide guides.
- > Never attempt to extinguish a flame/fire with water: turn off the appliance and cover the flame with a fireproof blanket.
- > Do not position containers of flammable liquids near the appliance.
- > Completely switch off the appliance and unplug the power supply cable during cleaning operations. If the plug is not easily reached, it is a good idea to turn off the breaker or remove the fuse that controls the socket that the appliance is connected to.
- > The packaging parts can be dangerous for children: do not allow children to play with the plastic bags, plastic film or Styrofoam.
- > Any repairs must be performed by a qualified appliance Service technician.
- > Do not damage the appliance refrigerant circuit pipes.
- > Improper installations and repairs may put the user at considerable risk.
- > Repairs may be performed by the manufacturer, customer service or a similarly qualified person only.
- > Plug into a grounded Nema5-15R outlet.

- > Do not remove ground prong.
- > Do not use an adapter.
- > Do not use an extension cord.
- > Disconnect power to all units before servicing.
- > Do not modify this appliance.
- > Do not insert pointed metal objects (cutlery or utensils) into the slots in the appliance.
- > Do not touch (especially with wet hands) frozen products or put them in your mouth directly.
- > Do not store inflammable, explosive or volatile substances inside or near the appliance.
- > Do not keep explosive substances, such as spray bottles with flammable propellants in the appliance.
- > Bottles containing strong alcoholic drinks must be tightly closed and stored vertically.
- > Organic compounds, acids and essential oils can corrode the seals and plastic surfaces if left in contact with them for extended periods.
- > Turn off the appliance and unplug it from the mains before cleaning or maintenance.
- > Do not pull the cable to unplug the appliance.

---

## 1.2 Important information when using the appliance

- > Cleaning and maintenance that should be performed by the user must not be carried out by unsupervised children.
- > Never use electrical appliances inside the appliance (e.g. heater, electric ice maker, etc.). Explosion hazard!
- > Never defrost or clean the appliance with a steam cleaner! The steam may penetrate electrical parts and cause a short-circuit. Risk of electric shock!
- > Do not use pointed and sharp-edged implements to remove frost or layers of ice. You could damage the refrigerant tubes. Leaking refrigerant may cause eye injuries or ignite.
- > Take care that no objects prevent doors from closing.
- > Do not store products which contain flammable propellants (e.g. spray cans) or explosive substances in the appliance. Explosion hazard!
- > Do not stand on or lean heavily against base of appliance, drawers or doors, etc.
- > Before cleaning the appliance, pull out the power cord plug or switch off the breaker. Do not pull out the power cord plug by tugging on the power cord.
- > Keep plastic parts and the door seal free of oil and grease. Otherwise, parts and door seal will

deteriorate.

- > Never cover or block the ventilation openings of the appliance.
- > According to current regulations, children between 3 and 8 years of age can take or load food from the appliance, but it is highly discouraged to allow children under 8 years of age to perform these operations and in general to use the appliance.
- > Keep children under the age of eight at a safe distance unless they are constantly supervised and make sure that they do not play with the appliance.
- > Do not use mechanical, electrical, chemical devices other than those recommended by the manufacturer to speed up the defrosting process.
- > Do not damage the cooling circuit (if it can be accessed).
- > Do not use electrical appliances inside food storage compartments unless these are of the type recommended by the manufacturer.
- > In the event of damage to the cooling circuit, avoid the use of naked flames and ventilate the area properly.
- > Do not use the appliance or parts of it in ways other than those specified in this manual.
- > Opening the door for long periods can cause the temperature in the appliance compartments to rise considerably.
- > Clean surfaces that may come into contact with food and accessible drainage systems regularly.
- > Store raw meat and fish in suitable containers in the freezer, so that it does not come into contact with other food or drip on it.
- > If the appliance is left empty for long periods of time, switch it off, thaw it, clean it, dry it and leave the door open to prevent the development of mould inside.
- > Never rest sharp metal objects such as knives, forks, spoons and lids on the appliance during use.
- > Do not use abrasive or corrosive detergents (e.g. scouring powders, stain removers and metallic sponges) on glass parts.
- > Do not sit on the appliance.
- > Do not sit or lean on the door or any open drawers.
- > Do not press the door or handle to move the appliance.
- > Do not use electrical appliances (e.g. hair dryers) or sprays for defrosting, the plastic parts could be damaged.
- > Do not use the appliance to cool rooms for any reason.
- > Always disconnect the appliance from power in the event of a fault or when performing cleaning or maintenance.
- > Do not keep liquids in tins or glass containers in the freezer.

- > Do not place heavy objects on the top of the appliance.

Symbols used in the Guide:



#### Note

Recommendations for correct use of the appliance



#### Important

Directions for avoiding appliance damage



#### Warning

Indications for avoiding injury to people

## 1.3 Caring for the environment

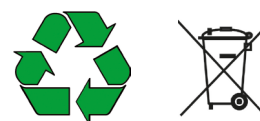

- > Pay special attention to correct disposal procedure for all the packaging materials.
- > The appliance must not be disposed of with urban waste. Contact local waste disposal centres for on how to dispose of recyclable waste.
- > Prior to disposal, cut the power supply cord and make it impossible to close the door.
- > During disposal, avoid damage to the refrigeration circuit.
- > The appliance does not contain hazardous substances for the atmospheric ozone layer, neither in the refrigeration circuit nor in the insulation.

## 1.4 Cleaning, sanitization and maintenance of the ice dispenser

Failure to follow the instructions regarding sanitizing can compromise the hygienic safety of the ice produced.

- > When using the appliance for the first time and every time the filter is changed, it is recommended to let the water flow in the circuit using the "Manual Cleaning" and discard the ice produced in the first 24 hours.
- > The filter must be changed when indicated on the

control panel or when the ice maker has not been used for more than 30 days.

- > Only the OEM water filter should be used when it comes time to replace.
- > Any work on the appliance must be carried out by a qualified technician.



#### Warning

To avoid contamination of food, please respect the following instructions:

- > Opening the door for long periods can cause a significant increase of the temperature in the compartments of the appliance.
- > Clean regularly surfaces that can come in contact with food and accessible drainage systems.
- > Clean water tanks if they have not been used for 48 h; flush the water system connected to a water supply if water has not been drawn for 5 days.
- > Store raw meat and fish in suitable containers in the refrigerator, so that it is not in contact with or drip onto other food.
- > If the refrigerating appliance is left empty for long periods, switch off, defrost, clean, dry, and leave the door open to prevent mould developing within the appliance.

## 2.1 Installation

Make sure that installation is performed correctly, adhering to all directions in the specific installation manual provided with the appliance.



#### Warning

Always connect the water before the power.

## 2.2 Connection to the water system

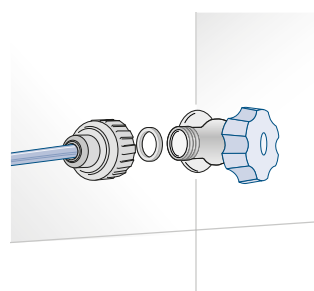

The models provided with Ice Maker require a connection to the domestic water supply system. This can be executed through the 1/4" water line (copper or polyethylene) to the house water supply. The system pressure must be between from 8 psi to 75 psi (between 0.5 bar and 5 bar). Different pressures can cause malfunctions or leaks in the water system. The appliance should be supplied only with drinkable water.



#### Warning

The appliance should be supplied only with drinkable water.



#### Warning

Make sure that installation is performed correctly, according to all of the directions in the specific installation manual provided with the appliance.



#### Warning

Do not attempt to use a locally sourced garden hose threaded adapter or braided supply line. It will strip the threads on the appliance water connection solenoid.



## 2.3 Connection to the electrical power supply

The appliance operates at 115 V AC, 60 Hz and is equipped with a power supply cord with a 3-prong grounded plug, which must be connected to a corresponding 3-prong grounding-type wall receptacle on a dedicated 15A circuit.

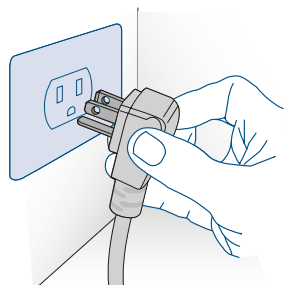

### Important

Do not use extension cords and/or multiple adapters for the power supply connection.

## 2.4 Refrigerant

The refrigerant isobutane (R600a) is contained within the refrigerant circuit of the appliance, a natural gas with a high level of environmental compatibility, which is nevertheless flammable.

> During transportation and installation of the appliance, be certain that none of the components of the refrigerant circuit become damaged.

> If the refrigerant circuit should become damaged:

- avoid open flames and sources of ignition;
- thoroughly ventilate the room in which the appliance is situated.



### DANGER

Risk of fire or explosion. Flammable refrigerant used. Do not use mechanical devices or other means to accelerate the defrosting process, other than those recommended by the manufacturer.

Do not puncture refrigerant tubing.

Do not damage the refrigerant circuit.

Do not use electrical appliances inside the food storage compartments of the appliance, unless they are of the type recommended by the manufacturer.

## 3.1 Know your appliance

This manual will answer most of your questions about the product's features. Should you require further information, please check our website

> call us **1-855-4FULGOR (1-855-438-5467)**

> visit **[fulgor-milano.com/us/en/assistance](http://fulgor-milano.com/us/en/assistance)**



### Important

Before calling, write down the model type and serial number which are available on the warranty certificate and on the rating plate, and any messages which may have appeared on the display.

## 3.2 Model / serial identification

The model / serial identification tag shows the technical data, the serial number and the model. The product plate must never be removed.



Position of the serial number inside the compartment.

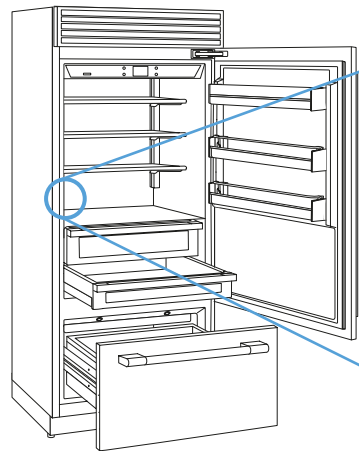

The model / serial identification tag is located on the interior side wall above the separator glass shelf above the crisper drawers opposite the door hinges.

<b>FULGOR</b> MILANO			
Fridge Gas Fill Charge Quantité de Gaz Réfrigérateur	1.7 oz	MODEL <b>XS8990TST6IU</b>	<b>Internal factory code</b>
Freezer Gas Fill Charge Quantité de Gaz Congélateur	2.1 oz	CODE <b>F7PBM36S*</b>	<b>North American Model Number</b>
Total Absorbed Current Courant Absorbée Totale	3.5 A	SER.NO./N° SERIE <b>F20200101000006</b>	<b>Serial Number</b>
Voltage Tension	115 V	 ETL LISTED CONFORMS TO ANSI/UL STD 250 CERTIFIED TO CAN/CSA STD C22.2 NO.63 <b>Intertek</b> 3186660	
Frequency Frequence	60 Hz		
Refrigerant Gas Type Type de Gaz Réfrigérant	R600a		
Defrost Heater Chauffage de Dégivrage	213 W		
Made in Italy			<b>Specifications</b>

### Climate Class: SN/T

- > SN (Subnormal) from +50°F to +90°F (+10°C to +32°C)
- > N (Normal) from +61°F to +90°F (+16°C to +32°C)
- > ST (Subtropical) from +64°F to +100°F (+18°C to +38°C)
- > T (Tropical) from +64°F to +109°F (+18°C to +43°C)

3.3 Main components

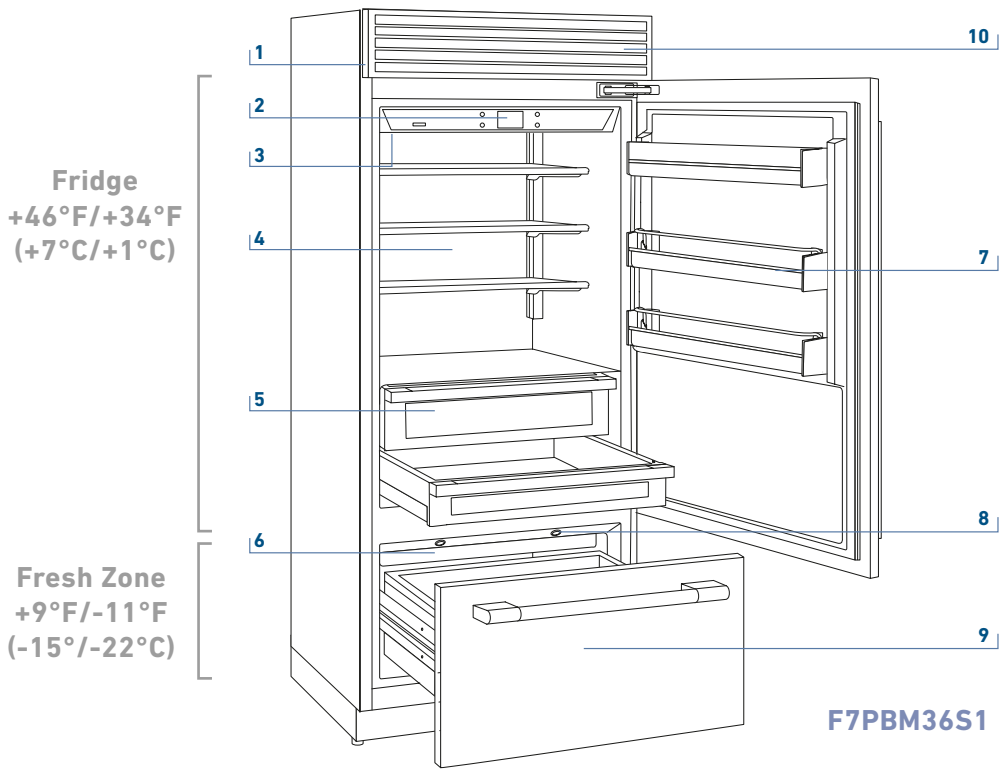

- 1) Appliance body.
  - 2) Interactive control panel.
  - 3) Water filter (\*).
  - 4) Internal storage shelves.
  - 5) Crisper drawers.
  - 6) Ice maker (\*).
  - 7) Adjustable door shelves.
  - 8) LED illuminations for the freezer compartment bottom drawer.
  - 9) FreshZone convertible drawer (Freezer, Fridge or Fresh).
  - 10) Ventilation grille.
- (\* not all models.

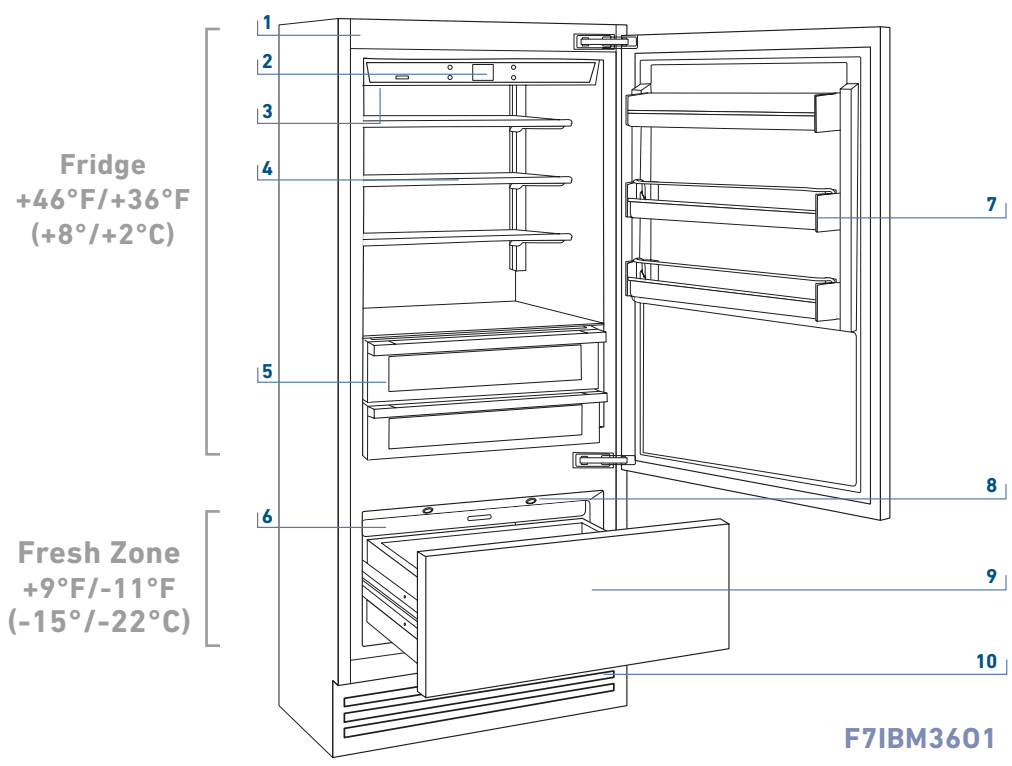



### 3.4 Electronic Control

The innovative electronic control system maintains constant temperature of the refrigeration compartments shown on the control panel display. It also allows user interaction making it possible to personalize settings of the various functions and to receive sound and/or visual messages should any malfunction occur in the appliance.

### 3.5 Main control panel



**Turning On/ Turning Off:**  
Touch the icon for turning on or off the unit.



**Home**  
Touch the icon home for going back to the main display screen.



**Alarm**  
Touch the icon to view the alarm message and temporarily deactivate the audible alarm.



**Back**  
Touch the arrow icon for going back to the previous display screen.

## 4.1 Switching on and off

### First time starting the unit

Touch the icon . The display shows the following launch screens:



1) Logo.

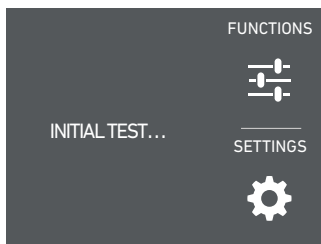

2) Initial test (lasts 2-3 minutes).

3) The main display shows a rolling average of the actual temperature of each compartment. Automatically the unit start to cool down until reaching the set temperatures.

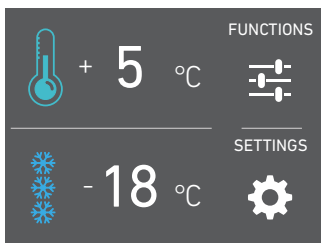

4) Home screen (\*).  
 - Fridge Compartment +39°F (+5°C)  
 - Drawer Freezer (Fresh Zone) +0°F (-18°C)

(\*) The home screen varies depending on the models;

The Fresh Zone compartment is set in the freezer mode +0°F (-18°C) by default. For changing this setting look up the setting 5.

When the appliance is first switched on it is recommended to wait at least 12 hours without opening the doors and before placing any food inside the unit. During the initial cooling period after switching on, alarms will be be disabled.

### Shutdown.



1) Touch the icon Off for 3 seconds.

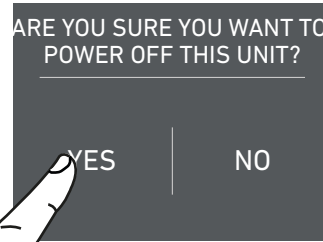

2) Touch the icon Yes to confirm.

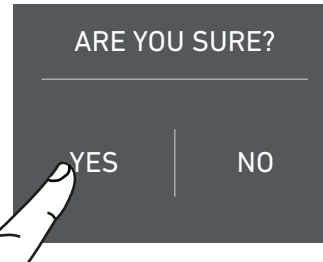

3) Confirm shutdown again touching the Yes icon.

When the fridge is off there are no indicators that the fridge is plugged to a socket.

### Switching off the fridge compartment only.

The fridge compartment, can be shutdown individually whereas the Fresh Zone drawer can't be turned off unless through the complete shutdown of the unit.

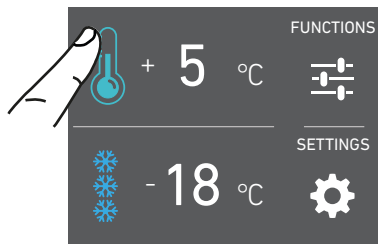

1) Touch in the compartment temperature display area.

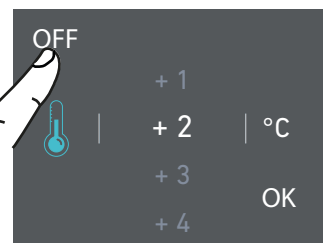

2) Touch the icon Off.

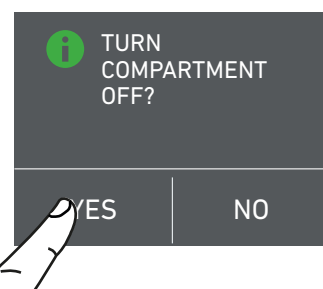

3) Touch the icon Yes to turn compartment off.

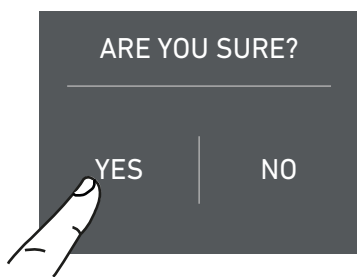

4) Touch the icon Yes for confirming the deactivation.

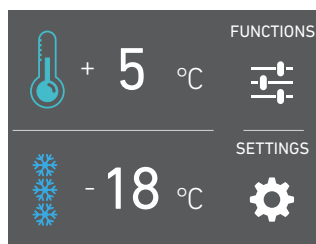

5) Now the fridge compartment will turn back on. The home screen will appear again.

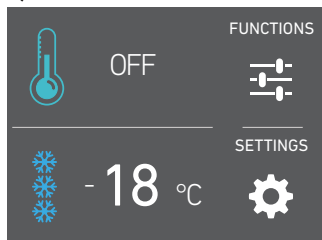

5) The main display will now show the icon off, which indicates that the fridge compartment is off and the lights in the compartment will also be off.

**Turning the fridge compartment on again.**  
In the case you wish to turn the fridge back on.

**Switching off for long periods**

During long absence periods it is recommended to switch off the refrigerator by following the procedure for turning the unit off described on the previous page and disconnecting the electrical breaker controlling the socket. Completely empty the refrigerator, clean and dry it and leave the doors and drawers partially open to prevent unpleasant odors.

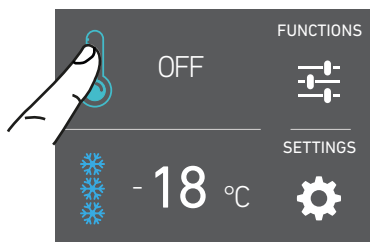

1) Home screen. Touch the fridge temperature display area of the screen.

 During the first startup, it will not be possible to use the Menu to modify the factory settings until the preset temperature has been reached.

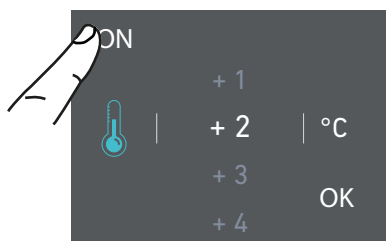

2) Touch the ON icon.

 Each time the appliance is switched on it goes through a self-diagnosis procedure lasting up to three minutes before completely starting up. If only the refrigerator compartment is switched off, the fridge fan will continue to operate to prevent the formation of unpleasant odours and mould.

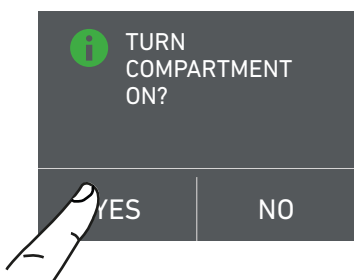

3) Touch YES.

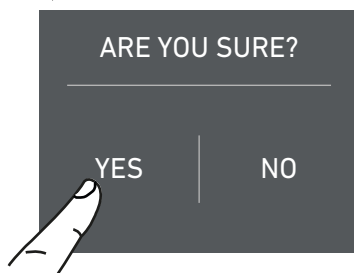

4) Touch YES to confirm activation.



## 4.2 How to adjust the temperature for different requirements

Each model has been carefully tested before leaving the factory and is adjusted in such a way to ensure high performance and efficient operation. Usually, it is not necessary to modify the settings.

How it looks to the home screen:

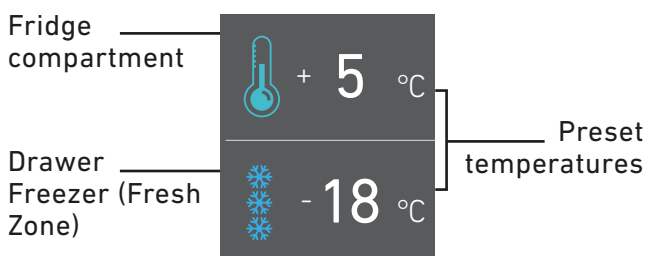

### Modify the temperatures compartment

**Example:** How to modify the Fridge compartment temperature.

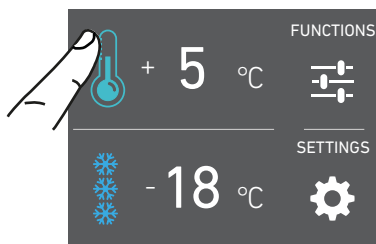

1) Home screen. Touch the icon of fridge compartement.

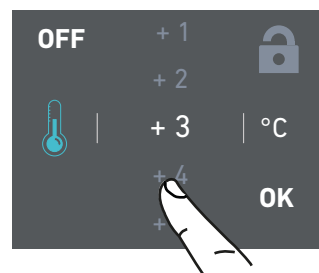

2) Scoll up/down to select the desired temperature fridge from +34°F to +46°F (from +1°C to +7°C)

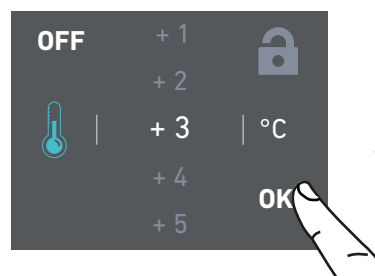

3) Touch OK to confirm the new temperature.

 The temperature shown can vary slightly in respect to the set temperature following frequent openings of the doors or insertion of room temperature foods or large quantities of foods.  
6 to 12 hours are necessary to reach the selected temperature in some cases.

**Padlock icon.**

The padlock icon shows up when the temperatures are set up.

The padlock open/close shows that is or isn't possible to modify the compartment's temperatures anymore.



Usually an open grey padlock can be seen; in that case you can scroll up or down with a finger on the display, select the desired temperature and press OK for confirming.

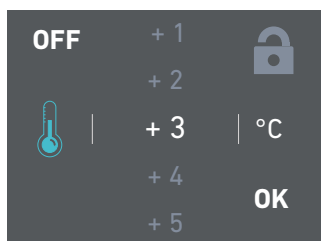

Whereas a white closed padlock can be seen if the user has activated some functions (described in the paragraph 5.1 such as Holiday Mode, Max Cool FreshZone, etc...) that override the settings of the Fridge and/or Freezer (Fresh Zone) compartments therefore the user will not be able to change the temperature of the compartments until the overriding function has completed or been canceled.

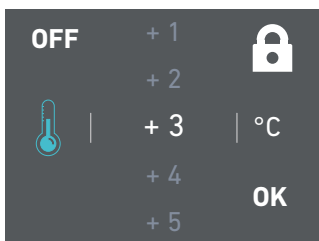

**4.3 Messages and alarms**

An integrated control system will give information through highlighted messages you can see on the display.

The audible signal that goes along with some of the alarm signals can be turned off by touching the alarm icon (🔔) on the main control panel.

You can find the list of the alarms at the end of this manual.



## INFORMATION FOR THE USE OF THE DISPLAY.

It is possible to personalize the operation of your Fulgor Milano unit in order to adapt it to the different ways you might want to use it.

### 5.1 Functions

After touching the Function icon  on the home screen you can access some or all of the functions shown below depending on your model and how it is equipped.

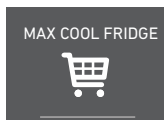

1) Max Cool Fridge.

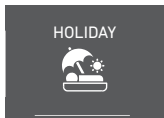

2) Holiday Mode.



3) Max Cool Fresh Zone.

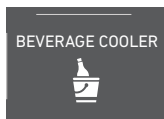

4) Beverage Cooler.



5) Ice Maker.



6) Water Filter.



7) System Cleaning.

### 1) Max Cool Fridge

The function lowers the refrigerator temperature to +36°F (+2°C) for 12 hours, permitting more rapid cooling of food that has just been placed in. Once the 12 hours have expired, the function deactivates automatically, returning to the previously set temperature. It is possible to program a timed activation of the function.

If the power goes out during this function's operation the unit will resume operation in normal mode and this function will be canceled.

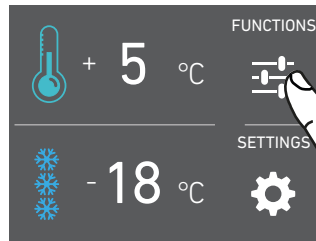

A) Home screen. Touch FUNCTIONS.



B) Touch the icon Max Cool Mode Fridge.

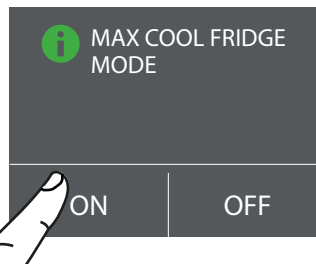

C) Touch the icon On to activate the function.

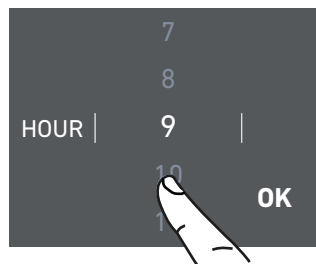

D) Scroll up / down to setting the desired start time delay and then press OK.

It is possible to program activation of this function in advance between 1 and 24 hours.

**2) Vacation**

This function (recommended in case of prolonged absences since it allows considerable energy savings) brings the refrigerator compartment temperature to +57°F (+14°C).

It is possible to program the duration, or it can be manually deactivated upon re-entry after a period of absence. This function remains active even if during the period of absence there is a prolonged interruption of electrical power.

It is possible to program a period from 1 to 90 days.

**3) Max Cool Fresh Zone Mode**

It is recommended to activate this function at least 24 hours before inserting room temperature items into the freezer, or several hours before placing into the freezer previously frozen items which have been subject to a slight temperature rise.

This function is automatically deactivated when the programmed time period expires. It is possible to program delayed activation of the function. If the power goes out during this function's operation the unit will resume operation in normal mode and this function will be canceled.

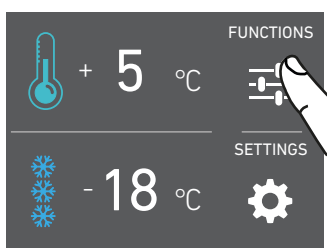

**A)** Home screen. Touch FUNCTIONS.

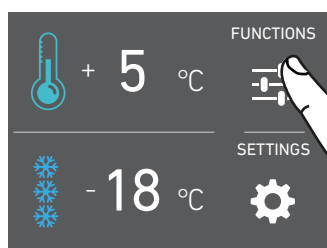

**A)** Home screen. Touch FUNCTIONS.

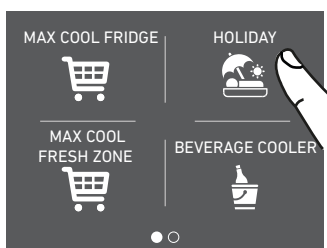

**B)** Touch the Holiday Mode.



**B)** Touch the icon Max Cool Fresh Zone icon.

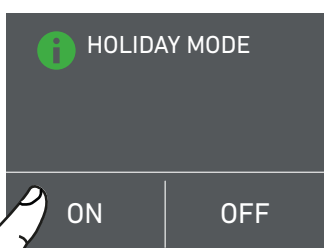

**C)** Touch ON to activate the function.

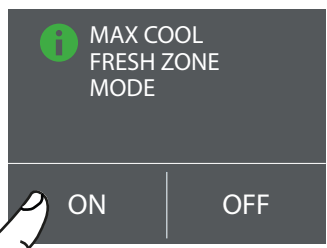

**C)** Touch ON to activate the function.

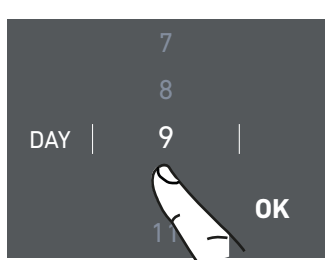

**D)** Scroll up / down to set the desired duration (in days) and then press OK.

It is possible to program a period from 1 to 90 days.

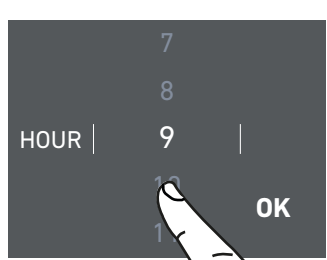

**D)** Scroll up / down to set the desired start time delay (in hours) and then press OK.

It is possible to program a delayed start from 1 to 24 hours.

#### 4) Rapid Bottle Cooler (\*)

This function can be activated when it is necessary to cool off beverages quickly, by placing them inside the freezer compartment. The ideal location for beverages is in the center of the upper, inner freezer drawer.

It is possible to select a duration of 1 to 45 minutes. A sound signal will indicate when the timer has expired.

After removing the beverages, deactivate the sound signal by pressing the Alarm icon (🔔).

#### 5) Ice Maker activation (\*)

A manual clean of the water circuit should be performed before activating the Ice Maker for the first time. After a few minutes the Ice Maker can be activated.



#### Important

Do not activate the Ice Maker unless the appliance is connected to a water source.

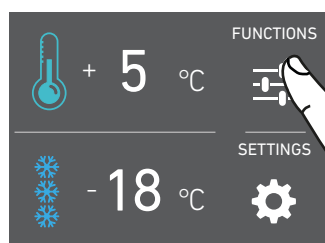

**A)** Home screen. Touch FUNCTIONS.

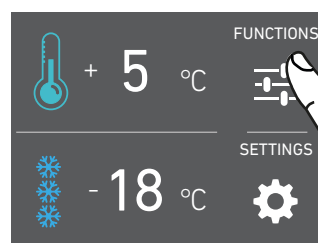

**A)** Home screen. Touch FUNCTIONS.



**B)** Touch the Beverage Cooler icon.

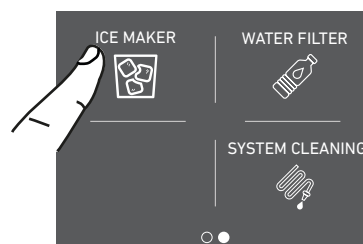

**B)** Swipe left until you see the ICE MAKER icon and touch it.

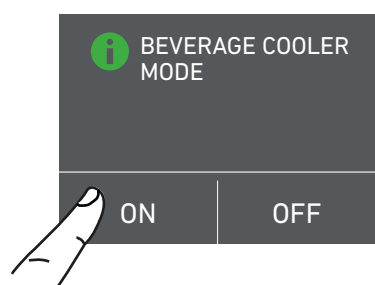

**C)** Touch ON to activate the function.

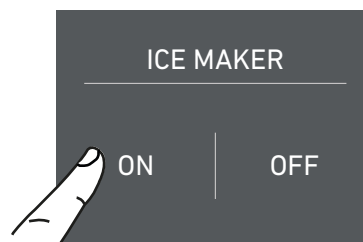

**C)** Touch ON to activate the ice maker.

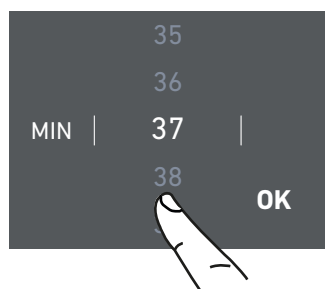

**D)** Scroll up / down to set the desired time (in minutes) and then press OK.

(\*) Only available when FreshZone is configured as 'Freezer'

(\*) Only available when FreshZone is configured as 'Freezer'

## 5a) Set Ice cube Size / Fast Ice

The IceMaker sub-menu permits setting the size of the ice cubes by choosing between Large (default setting) or Medium, and activation of the Fast Ice function, which lowers the temperature of the freezer in an effort to increase ice production..  
The Fast Ice function deactivates automatically after 24 hours.

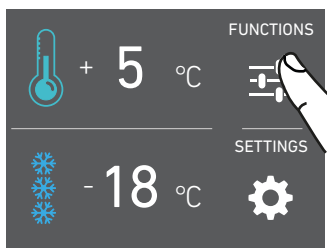

**A)** Home screen. Touch FUNCTIONS.

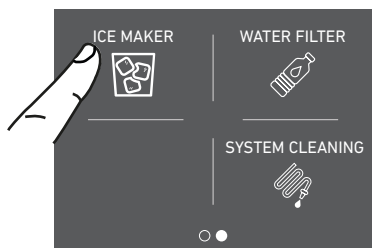

**B)** Swipe left until you see the ICE MAKER icon and touch it.

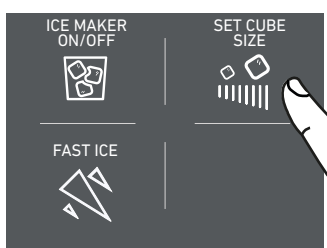

**C)** Touch SET CUBE SIZE. The default cube size is "large".

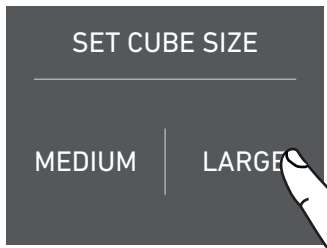

**D)** Select 'MEDIUM' or 'LARGE' to choose the desired cube size.

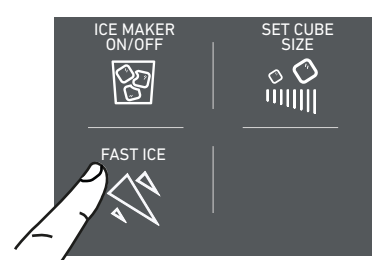

**E)** If you would like to increase the production of ice, touch the Fast Ice icon, this will enable the freezer to produce more ice, up to 1.5kg a day.

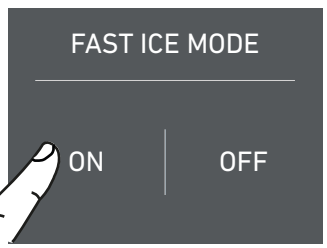

**F)** Confirm the function or not by touching ON or OFF.

## 6) Water Filter Reminder Activation

The water filter is essential for the purification of the water used for making ice, for cleaning the circuit or for supplying water for the fridge compartment. When enabled, you can view the time left before the filter needs to be replaced. The water filter reminder needs to be activated by the user.

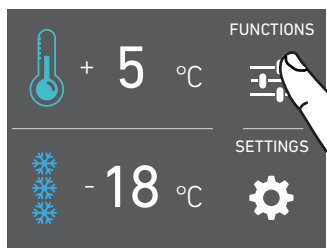

**A)** Home screen. Touch FUNCTIONS.



**B)** Swipe left until you see the WATER FILTER icon and touch it.

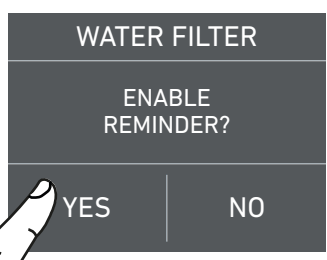

**C)** Confirm the function by touching YES



**D)** The remaining days before filter replacement is required are displayed.

Touch the home icon .

### 6a) Water Filter Deactivation

To deactivate the active filter reminder countdown follow these steps:

### 6b) Reset Filter

The Reset Filter function resets the time left before the filter needs to be replaced to 365 days. It is necessary to reset the counter each time the filter cartridge is replaced.

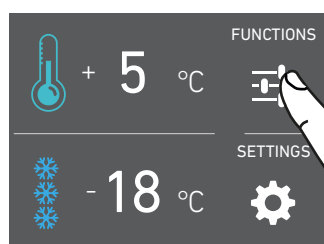

**A)** Home screen.  
Touch FUNCTIONS.

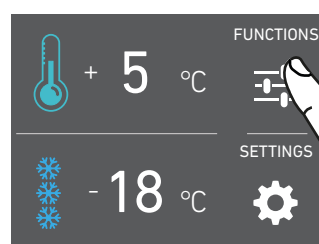

**A)** Home screen.  
Touch FUNCTIONS.

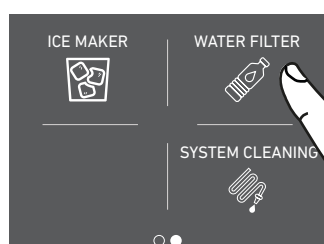

**B)** Swipe left until you see the WATER FILTER icon and touch it.

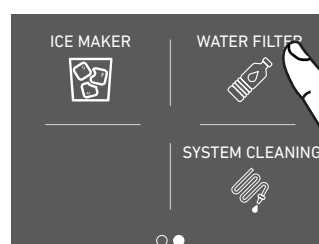

**B)** Swipe left until you see the WATER FILTER icon and touch it.



**C)** Touch OFF to the deactivate Water Filter Reminder.

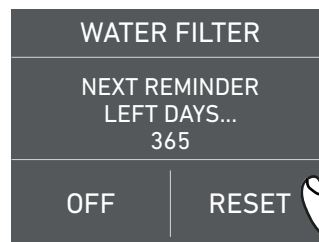

**C)** Touch RESET.

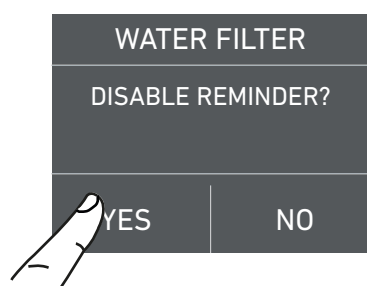

**D)** Confirm deactivation by touching YES. Touch the home button  .



**D)** Touch YES to continue.

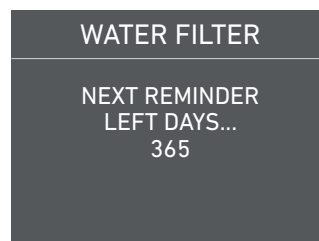

**E)** You will be shown the full duration of the Water Filter Cartridge.

**7) System Cleaning**

If ice production has been disabled or unused for a long period it is recommended to perform a Manual Clean function.

Before proceeding it is important to turn off the ice maker. (See section 5) above) Ensure the ice collection bin is in place and is empty.

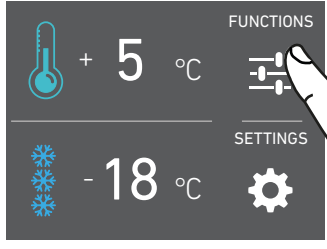

**A)** Home screen. Touch FUNCTIONS.

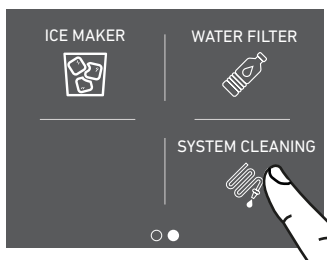

**B)** Swipe left until you see the SYSTEM CLEANING icon and touch it.

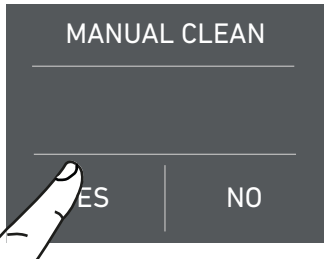

**C)** Touch YES to activate the manual cleaning.

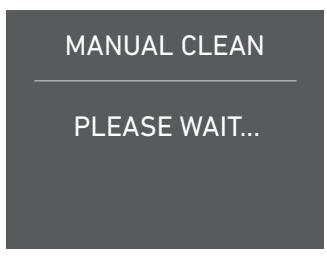

**D)** Please wait, at this point you should hear the motor of the ice maker turning over the tray.

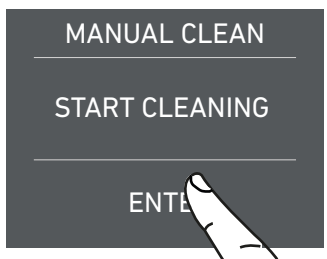

**E)** Once the START CLEANING message is displayed - touch ENTER

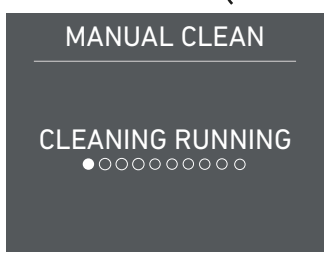

**F)** Cleaning running (water valves will open for approximately 40 seconds).

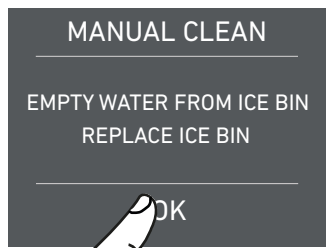

**G)** At the end of the cleaning, press OK and empty water from ice bin.

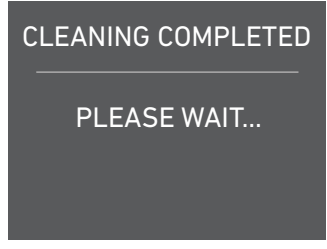

**H)** Wait a few seconds the main menu screen will appear.

**Bypass filter**

This is an additional sub-menu item of the Water Filter function. The included filtration system can be bypassed when excellent water quality is available from the home water system. You can simply remove the water filter from the adapter, enable the FILTER BYPASS and the system will not remind you to replace the filter that you are not using.





### 5.2 Settings

It is possible to personalize the settings of your Fulgor Milano fridge for adapting it to the different ways you might want to use it.

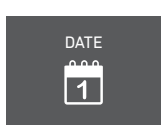

1) Date.

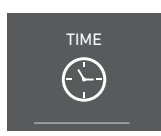

2) Time.

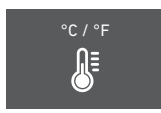

3) Fahrenheit and Celsius degrees (display units).



4) Language.



5) Fresh Zone.



6) Sabbath Mode (Optional).

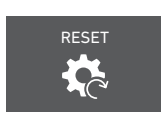

7) Reset.

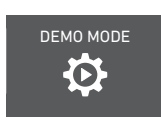

8) Demo Mode.

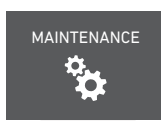

9) Maintenance.

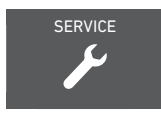

10) Service.



11) Info System.

#### 1) Date

The display will show the date in the format (day:month:year).

By touching the display you can modify the settings.

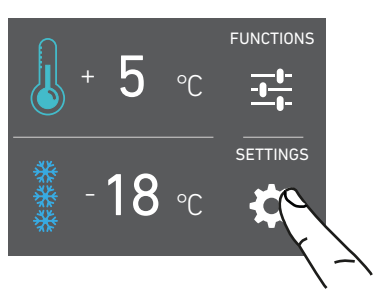

A) Home screen. Touch SETTINGS.



B) Touch the DATE icon.

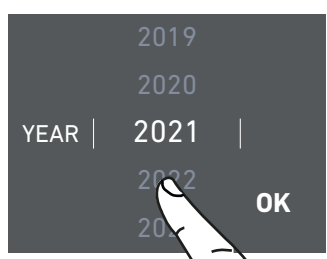

C) Scroll up or down until selecting the desired year and press OK.

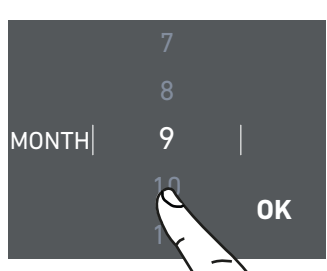

D) Scroll up or down until selecting the desired month and press OK.

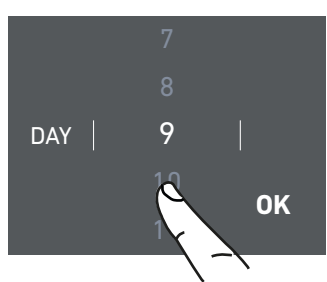

E) Scroll up or down until selecting the desired day and then press OK.

## 2) Time

The display shows the hours and minutes in the format hh:mm.

This function selects the display at 12 or 24 h.

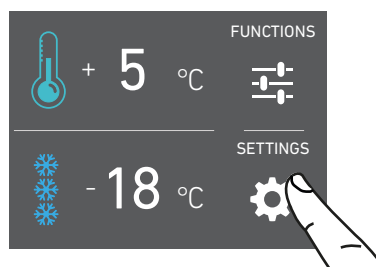

**A)** Home screen.  
Touch SETTINGS.

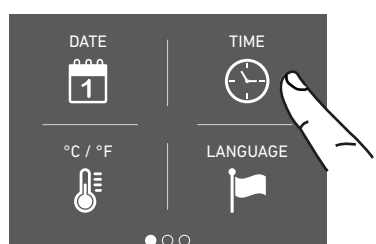

**B)** Touch the TIME icon.

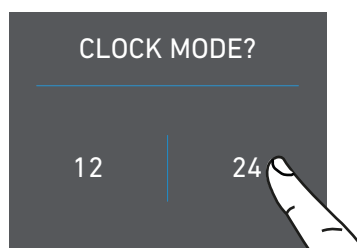

**C)** Choose which way you want to see the time: 12 or 24 hours.

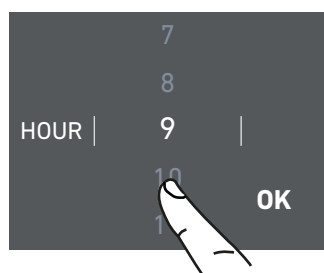

**D)** Scroll up / down to set the hours and then press OK.

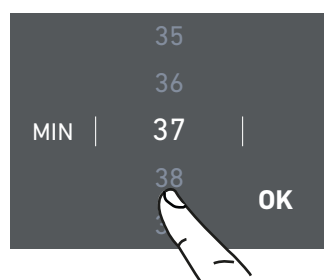

**E)** Scroll up / down to set the minutes and then press OK.

## 3) SET °F/°C

This setting shows the temperatures displayed in Fahrenheit or Centigrade degrees. By default, the appliance is set for Fahrenheit.

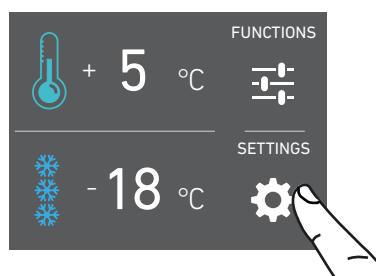

**A)** Home screen.  
Touch SETTINGS.



**B)** Touch the °F/°C icon.

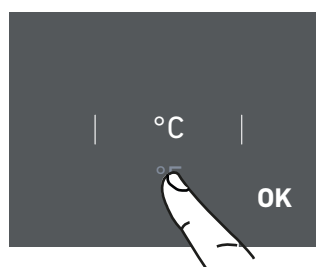

**C)** Scroll up / down to select either Fahrenheit or Centigrade degrees and press OK.

**4) Language**

To set the language of the display.

**5) Fresh Zone**

The bottom drawer compartment can, if required, be converted to a FRIDGE or FRESH operating mode, in addition to the default FREEZER mode.

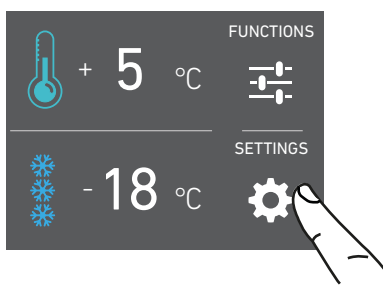

**A) Home screen.**  
Touch SETTINGS.

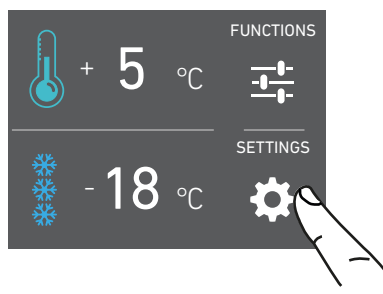

**A) Home screen.**  
Touch SETTINGS.

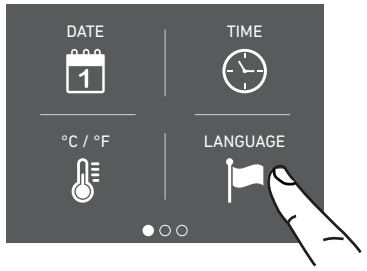

**B) Touch the**  
LANGUAGE icon.

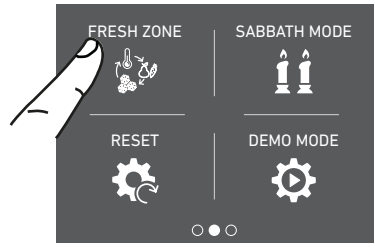

**B) Swipe left until**  
you see the FRESH  
ZONE icon and  
press it.

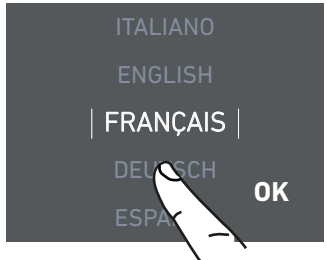

**C) Scroll up /**  
down to select the  
desired language  
and press OK.



**C) Scroll up / down**  
and select one of  
the three settings.

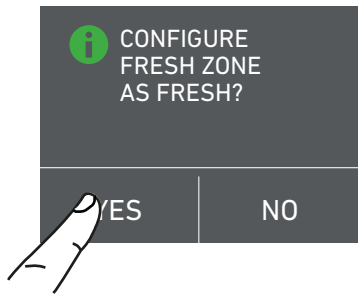

**D) Touch YES to**  
confirm the  
setting.

## 6) Sabbath Mode (Optional)

This setting makes it possible to comply to certain religious observances requiring that the operation of the appliance is not affected by the opening or closing of the doors (the control, the inner lighting and the ice maker are deactivated).

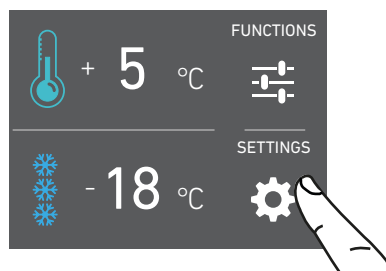

**A)** Home screen. Touch SETTINGS.

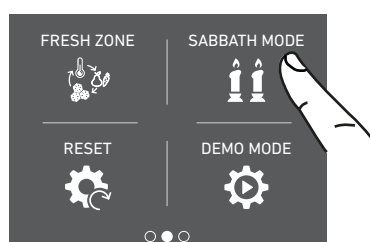

**B)** Swipe left until you see the SABBATH MODE icon and press it.

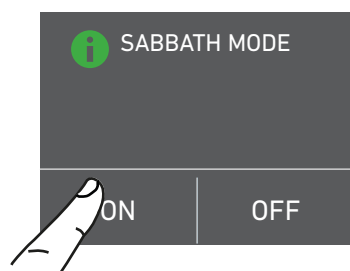

**C)** Touch ON to activate the function.

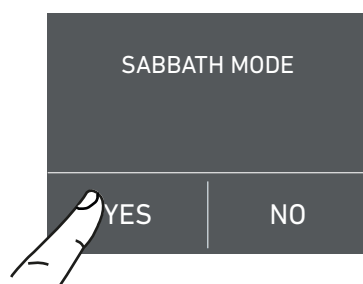

**D)** Touch YES to confirm.



**E)** The fridge will work accordingly to this configuration.

**Note:** Sabbath mode automatically expires after 72 hours. To deactivate prior to this, touch the display to wake it up and choose the OFF option.

## 7) Reset

It gives the possibility to restore the base settings that were set in the factory, cancelling any changes that have been made by the user.

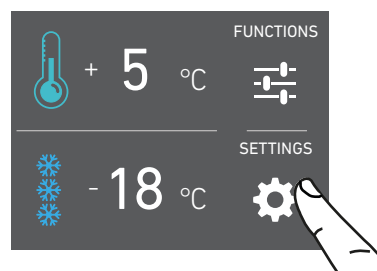

**A)** Home screen. Touch SETTINGS.

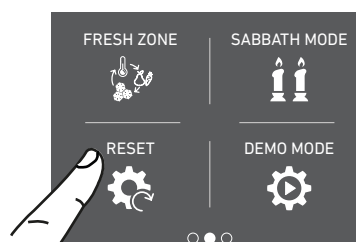

**B)** Swipe left until you see the RESET icon and press it.

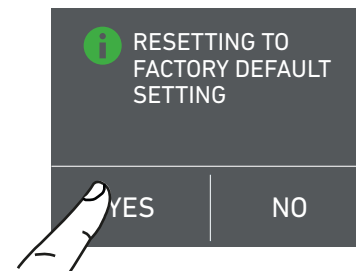

**C)** Touch YES.

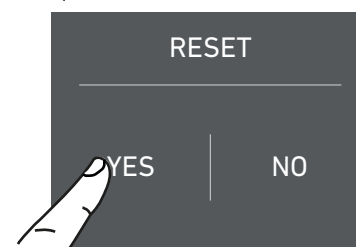

**D)** Touch YES to confirm.

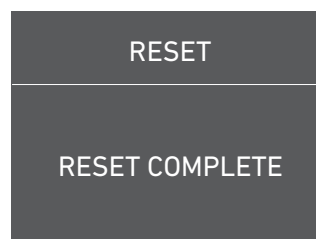

**E)** The reset has been performed. The fridge's factory settings have been restored.

### **!** Important

If you restore the base settings ("reset"), it is necessary to restore the configuration of the Fresh Zone drawer that has been made, if it was something other than FREEZER.

**8) Demo Mode**

It is possible to simulate the functioning of the fridge, for showroom display or for tradeshows.

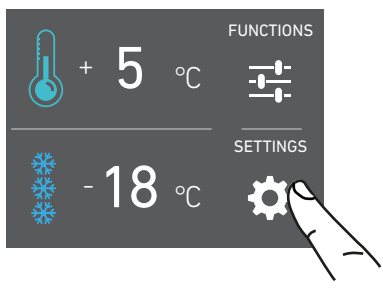

**A)** Home screen. Touch **SETTINGS**.

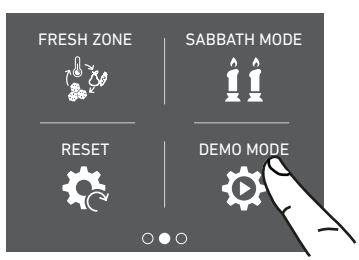

**B)** Swipe left until you see the **DEMO MODE** icon and press it.

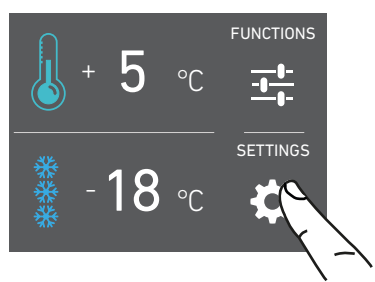

**A)** Home screen. Touch **SETTINGS**.

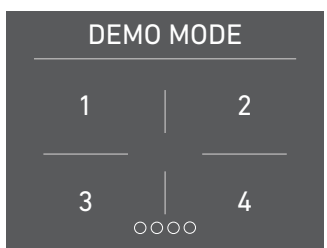

**C)** Insert the password for the activation.

Default password 1-2-3-4

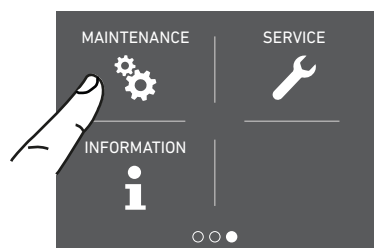

**B)** Swipe left until you see the **MAINTENANCE** icon and press it.

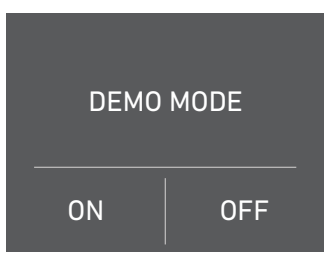

**D)** Press the desired choice: **ON** to activate Demo Mode or **OFF** to deactivate Demo Mode.

**9) Maintenance**

For efficient operation of the appliance, the condenser needs to be cleaned (vacuumed) periodically to keep it free of dust and pet hair. This setting enables a 12 month countdown timer reminding the user to clean the condenser. The default of this setting is "Warning disabled". Once enabled, it is possible to disable the warning or see the time left before the next cleaning that has to be done.

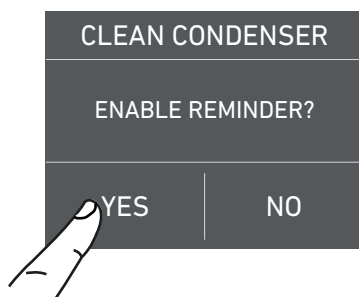

**C)** To enable it, touch the Yes icon.

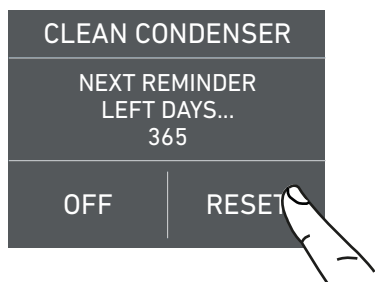

**D)** Instead, if you want to disable the warning previously set, touch the icon reset.

If you want to disable the reminder, at step D touch Off, then touch Yes as below.

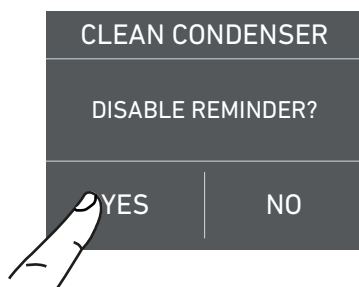

**E)** To disable the warning, touch the Yes button.

**10) Service**

The service function  is reserved for the authorized Fulgor Milano after sales service technician.

**11) Info System**

The Information System shows the software versions of the electronics.

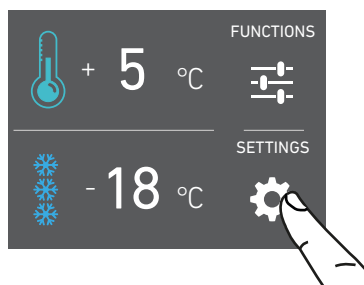

**A)** Home screen. Touch SETTINGS.

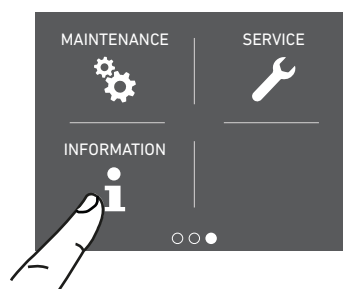

**B)** Touch the icon Info System.

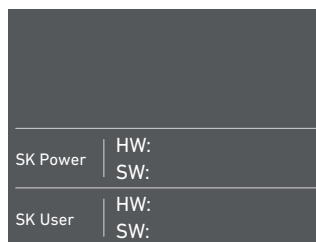

**C)** Here are shown the data of the appliance.

### 6.1 Internal Layout (positioning, adjustment, removal)

#### Crisper Drawer

Fixed to the slide guides with two thumbscrews. > to remove the drawer, unscrew the thumbscrews, lift slightly at the front and pull forward. Be sure to support the rear of the drawer when removing.

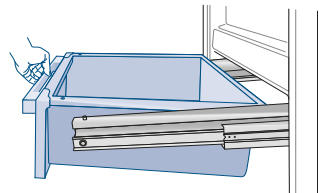

#### Fresh Zone Drawer

The upper Fresh Zone can be removed using the same method used for the crisper drawer. To remove the inner Fresh Zone drawer unscrew the thumbscrews.

When replacing the drawers, make certain the back of the drawers engage under the clips on the slide guides.

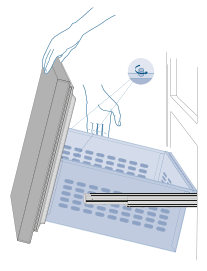

#### Ice Tray

Located in the upper drawer of the freezer compartment on some models. There are feet protruding from the bottom of the ice bin that will situate it correctly in at the back left of the inner Fresh Zone drawer. The notch in the ice collection bin should be at the back.

> after removal, make sure to reposition it correctly.

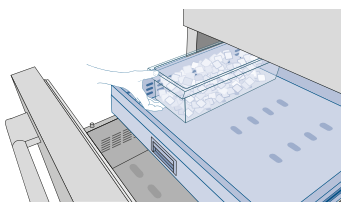

**Warning**  
Do not place hands or fingers near the Icemaker when in operation.

#### Shelves

The shelves are positioned on the left and right by two pins engaged in the shelf supports. To reposition a shelf it is recommended to removed contents for safety and ease of movement.

> Lift the shelf slightly and pull towards you to disengage the pins from the support geometry in the guides.

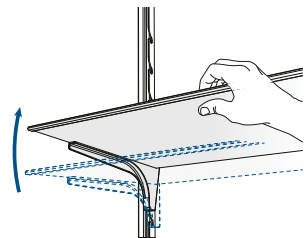

> Slide the shelf to the new position and engage the support pins in the corresponding regions of the shelf support guides. Prior to loading the shelf with goods in the new position, test the positioning for secure support by applying moderate pressure down on the top surface with a hand while keeping the other hand in a supporting position in case the shelf is not properly seated.

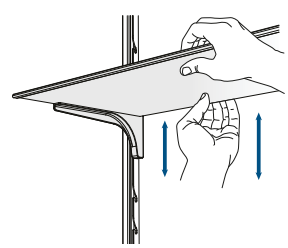

#### Door Bins adjustment

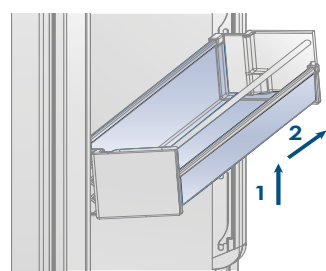





## 7.1 Use of the Ice Maker



### Note

- > If the ice is not used frequently is advisable to empty the ice bin once every 8-10 days. It is normal that some ice cubes stick to one another. If the ice is not frequently used, the older cubes can become opaque, and will have a strange flavour and become smaller.
- > The Icemaker automatically deactivates if the Vacation  function is activated. When the Icemaker is started for the first time, it is recommended to dispose of the first full bin of ice.
- > If the equipment has been switched off for a month or more, it is recommended to perform a water  and filter  cleaning cycle.
- > The IceMaker only makes ice if the Fresh Zone compartment is set on Freezer Mode.



### Warning

**The ice maker will continue to operate even when the ice bin is not in position**



To activate the Ice Maker see section earlier in this manual.

Please note that 12 to 24 hours are necessary before ice production may begin.

**The production is of 10 cubes per cycle in approximately 10 cycles in 24 hours.**

The yield depends on the temperature set in the freezer, the room temperature and the frequency of drawer / door opening.

If the appliance is operating without being connected to the water system, make sure that the Icemaker is deactivated. The Ice Maker produces ice until the ice tray is full and will automatically stop once the maximum level is reached.

With the Fast Ice  function, it is possible to increase the quantity of ice produced in 24 hours, while the Set Cube Size  function permits selection of the size of the produced ice cubes.

### Do the ice cubes have an unusual odor?

Ice is a porous material which can absorb odors from the environment. Ice cubes which have been in the ice cube container for a long time may absorb odors, stick together and slowly become smaller.

We recommend that old ice cubes not be used.

Other means of preventing odors:

- > The ice cube container should be cleaned occasionally with warm water. Make sure that you switch off the ice maker before clearing the container. Rinse out and wipe dry.
- > Check the contents of the freezer for spoiled or out-of-date food. All odorous foods should be wrapped thoroughly or stored in airtight containers to prevent the build-up of odors.
- > The water filter may have to be replaced in some models.
- > In some cases the quality of the water connection in the house should be checked.

### Operating noises

#### Quite normal noises

- > Grumbling: refrigerating unit is running. Fan in the recirculating air system is running.
- > Bubbling, humming or gurgling noises: refrigerant is flowing through the tubes.
- > Clicking: motor is switching on or off. Solenoid valve on the water connection is opening/closing.
- > Rumbling: ice cubes are falling into the ice cube container.



The appliance is powered by two independent compressors. It is therefore normal to always have one of two compressors in operation.



### Warning

Do not place any bottles or food for rapid cooling in the ice cube container. The ice maker may become blocked and be damaged.

## 7.2 Water Filter



The Water Filter makes available high-quality water for the production of ice cubes. It provides up to 3000 liters of water for a maximum time of 12 months.

### Filter Replacement

The filter is located inside the refrigerator compartment, above the top glass panel. Prior to changing the filter, switch off the Ice Maker. Open the top glass panel and carefully rotate the filter cartridge for a quarter rotation in a counter clockwise direction until it detaches from its housing. It is normal for a small quantity of water to come out. Remove the packaging of the new cartridge and insert it into the housing by gently rotating it for a quarter rotation in a clockwise direction until it locks into place.

Then enter the FUNCTIONS menu and perform a "Manual Clean" through the icon . At the end of the cleaning cycle remove the water from the ice tray and wipe it dry. Remember to turn the ice maker back on.

## 8.1 Lighting

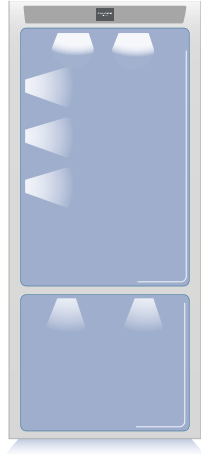

To provide optimum interior lighting, LED strips illuminate the refrigerator compartment from the top and sets of LED lights directly illuminate different areas of the refrigerator compartment and the freezer drawer.

In case of malfunction and/or wearing out of the lighting system, the repair should be carried out by a qualified Fulgor Milano Service technician.

## 9.1 General directions

Your Fulgor Milano is designed to ensure precise, constant temperatures and appropriate humidity levels in all compartments.

In addition, the double refrigeration ensures that frozen foods and ice do not absorb the odor of fresh foods and that the humidity in the refrigerator does not freeze and build up frost.

Nevertheless, to properly preserve all of your foods, it is not enough to have an excellent refrigerator. It is also necessary to know the rules for correct food preservation.

Do bear in mind that all foods will inevitably change their characteristics over the passage of time. This change begins long before the food is consumed, since foods contain micro organisms which multiply and can cause deterioration. This process occurs more rapidly due to improper handling, preservation temperatures and humidity levels.

It is therefore recommended to follow the directions presented below which will permit using your refrigerator/freezer in the most effective and safe manner to keep your foods in the best way for as long as possible.

Periodically check that all foods are in a perfect state of preservation. It is usually quite clear when a food item is deteriorated, due to mold, unpleasant odor and unpleasant aspect. Nevertheless, there are cases in which these conditions are not so evident. If you believe that a food item was kept for an excessive period of time and may be deteriorated, do not consume this item or even taste it, even if it seems to still be healthy, since the bacteria that cause deterioration of food can also cause poisoning and illness.

When in doubt, throw the food away.

## 9.2 How to maintain good food quality

### When buying groceries

Always take the following precautions:

- > Place any packages of raw meat, fish or poultry in plastic bags so that they do not drip on other foods.
- > Purchase meat, poultry and fish last. Do not leave your groceries in a warm car. Keep an insulated bag in your car and use it in case of very high temperatures or long trips.
- > Check the production dates and “best before” times on foods to be sure that they are fresh.
- > Be very careful when buying fresh foods, and only buy a quantity that can be consumed during your planned preservation period.
- > When possible, let warm foods adjust to room temperature for at least two hours before placing them in the refrigerator, unless you have activated the Max Cool function before.

### When placing foods in the appliance

Check the refrigeration temperature of the various compartments on the control panel:

- > The refrigerator temperature must be +45°F (+8°C) or lower and the freezer temperature must be +0°F (-18°C)
- > Follow the recommendations regarding the preservation times and temperatures indicated in the tables to follow.
- > Keep raw meat, fish and poultry separate from other foods and avoid any possible drippings.
- > When placing in the refrigerator your meat, fish or poultry, leave these in their original packaging, unless the packaging is ripped or punctured. Repeated handling could introduce bacteria into these foods.
- > To keep food in the freezer is a good idea to use freezer containers.
- > Label and date the packages
- > Be careful to correctly position the food items on the shelves in a way that does not obstruct the air circulation vents inside the compartment.

Such condition is normal and it is due to the high humidity levels of the Fridge compartment; high humidity together with lower temperatures is what guarantees a longer preservation of foods.

### Warning

After a prolonged interruption of electrical power, once the electrical power is reactivated, an audible signal will indicate if the temperature has raised above normal levels. In addition to this the display will show for one minute the highest temperature detected inside the compartments, to allow the user to decide how to better use the food items.

After one minute the display will resume normal operation, while the Alarm button  will continue to blink.

Press the Alarm button  to display the highest recorded temperatures.



### Notes

When a high level of humidity is present either in the environment or in the foods placed in the crisper drawers, the bottom of the Fridge compartment beneath the crispers might be covered with some water temporarily and may come and go.

FRESH FOODS	PRESERVATION AREA	TIME
<b>Raw meats</b>		
Large cuts	Crisper Drawer	4 days
Beef steaks, poultry and wild game	Crisper Drawer	3 days
Ground meat	Crisper Drawer	1-2 days
Carpaccio	Crisper Drawer	Immediately
<b>Cooked meat</b>		
Boiled meat and roasted meat	Refrigerator Compartment	2 days
Meat sauce	Refrigerator Compartment	6 days
<b>Fish</b>		
Raw and cooked fish	Crisper Drawer	2 days
<b>Other</b>		
Soups and broths	Refrigerator Compartment	2 days
Pasta	Refrigerator Compartment	2 days
Opened cold cuts	Crisper Drawer	3 days
Fresh cheeses	Crisper Drawer	2-3 days
Well sealed aged cheeses	Refrigerator Compartment	Several months
Eggs (fresh and unwashed)	Refrigerator Compartment	2 weeks
Opened cans	Refrigerator Compartment	2-3 days
Raw vegetables (in perforated bags)	Crisper Drawer	1 week

FROZEN FOODS	PRESERVATION AREA	TIME
Beef, veal, lamb and goat meat	Freezer Compartment (steaks)	6-12 months
Beef, veal, lamb and goat meat	Freezer Compartment (Meat with bone)	4-6 months
Ground beef	Freezer Compartment	1-2 months
Pork	Freezer Compartment (Without bones)	4-6 months
Pork	Freezer Compartment (With bones)	2-3 months
Ground pork	Freezer Compartment	1-2 months
Meat leftovers	Freezer Compartment	2-3 months
Whole chicken and turkey	Freezer Compartment	8-12 months
Goose, duck and pheasant	Freezer Compartment	4-8 months
Fish	Freezer Compartment	1-2 months
Shellfish	Freezer Compartment	2-3 months
Cooked food	Freezer Compartment	1-2 months
Vegetables	Freezer Compartment	8-12 months
Fruit	Freezer Compartment	6-12 months
Desserts and cakes	Freezer Compartment	2-3 months

## 10.1 Care and Cleaning

To clean the parts made of steel use a microfiber cloth and the sponge provided in the kit with the appliance. Always use the cloth and sponge in the direction of the steel's satin finish.

Every now and then, to polish the steel, wipe with a slightly damp microfiber cloth.

Do not use the sponge on aluminium parts, such as the handles and the profiles of the glass shelves. You should use special care to keep the ventilation openings in the appliance or in the cabinet that houses it free of obstructions.



Scrupulously follow the detailed directions that can be found in the provided kit and never use abrasive or metallic products which could scratch and damage the satin finishing on the appliance permanently. Before performing any sort of cleaning, disconnect the appliance from the electrical power supply. Make sure you do not damage the refrigerant circuit in any way.



### Warning

The use of chlorine-based detergents or similar that contains it should be avoided (bleach, hypochlorite, etc).

## 10.2 Internal cleaning

Clean the internal and removable parts by washing them with a solution of lukewarm water, a small amount of dishwashing detergent.

Rinse and dry right away.

Do not use mechanical devices or other methods to speed up defrosting.



### Warning

Do not use water on the electrical parts, lights and control panel.



### Warning

The use of chlorine-based detergents or similar that contains it should be avoided (bleach, hypochlorite, etc).



Do not bring cold glass parts into contact with boiling water.

Do not wash any parts of the refrigerator in a dishwashing machine since this could damage or irreparably deform the parts.

### 10.3 Cleaning of the ventilation grille, filter and condenser

The unit requires, for a correct operation, the cleaning of the ventilation grille, filter and condenser.

The recurring cleaning every 12 months is reminded by a signal on the display (if enabled by the user).

Behind the frontal ventilation grille there is the condenser.

To clean it use a vacuum cleaner with a soft brush attachment at maximum power, sweeping it along the vent slits.

**On the maintenance settings,  after the installation of the unit and after it has been turned on, you can set the condenser cleaning warning.**

In the case the warning is enabled, there will be a message every 12 months, that informs that is time to clean the condenser.

After cleaning it, touch the reset icon in order to reactivate the warning signal in another 12 months.

#### Upper condenser.

**For cleaning the condenser follow the instructions:**

- > Rotate up the grille from the bottom.

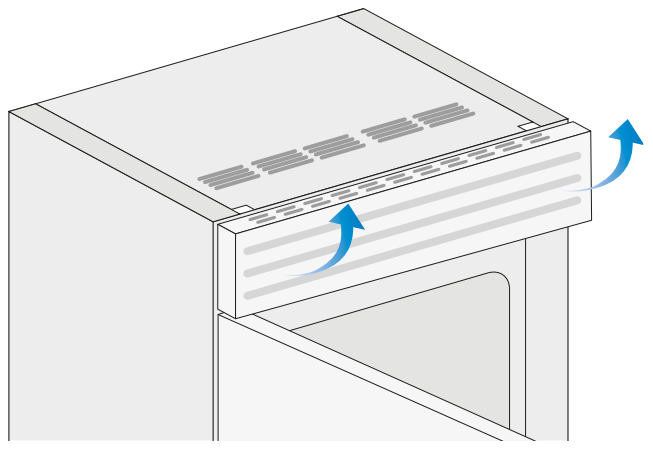

- > Clean it thoroughly from any dust build up as shown in the picture, taking care not to damage it.

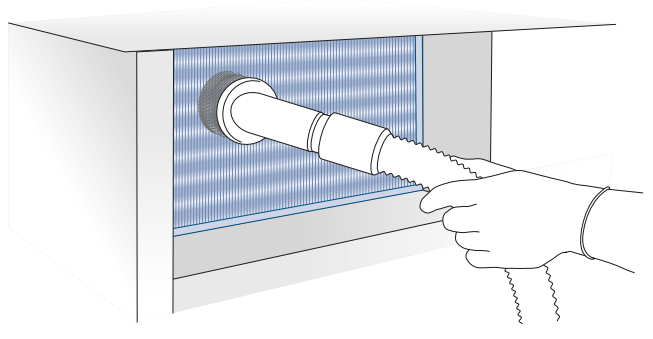

**!!! Warning**  
 The edges of the condenser can be sharp, therefore use adequate protection for the hands and arms when cleaning the condenser.



## Lower condenser.

**For cleaning the condenser follow the instructions:**

- > Open the door or bottom drawer and remove the magnetic grille.

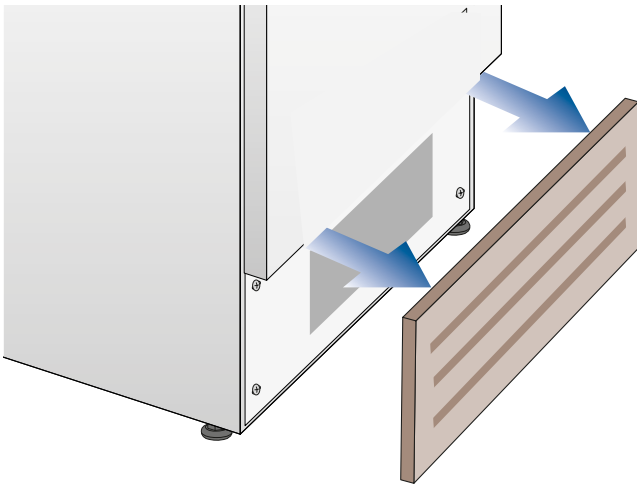

- > Clean it thoroughly from any dust build up as shown in the picture, taking care not to damage it.

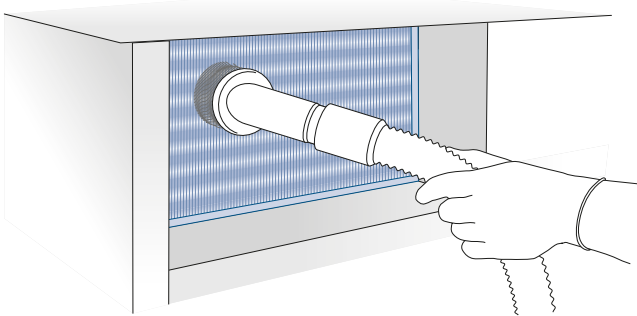

### Warning

The edges of the condenser are sharp, therefore use adequate protection for the hands and arms when cleaning the condenser.

## 11.1 Troubleshooting Guide

If you notice malfunctions in your appliance, use this guide before calling for service: this guide can help you personally resolve the problem or could provide important information to be conveyed to the service technician to ensure rapid and effective repair.

### Display message and audible alarms.

A malfunction is usually indicated by the display. Problems that cannot be solved by the user are reported through a fault code. Keep in mind, however, that in messages or alarms they may appear for particular conditions of use or during start-up. In these cases, deactivate the audible alarm by pressing the Alarm button (🔊) and leave the appliance running and limit the opening of the doors to the maximum for about 10-12 hours.

### The refrigerator or the freezer does not work.

Is the appliance connected to the electrical power supply?

Is electrical power available at the electricity socket?

Is the Unit button (🔊) activated?

Is the unit in 'Demo' Mode?

Is there something preventing the door or drawer from closing / sealing properly?

### The refrigerator or the freezer is warmer than usual.

Does the display show a malfunction code?

Is the temperature adjusted correctly?

Were the doors or drawers open for a long period of time?

Were large quantities of food recently inserted?

Is the unit in 'Demo' Mode?

### The appliance remains in function for a long time period.

Bear in mind that during very hot weather and with very high temperatures in the room it is normal that the compressor remains on for prolonged periods of time.

Were the doors or drawers open for a long period of time?

Were large quantities of food recently inserted?

Check that the doors are closed and that the food or containers do not obstruct the perfect closure of the door.

Is one or more compartments in Max Cool Mode?

### If you hear unusual noises.

It is normal to hear noises from the fans or compressors during operation or during the defrost phase.

Noise could be more marked depending on the position of the appliance and the surrounding environment.

**Condensation inside and outside of the refrigerator.**

If the climate is very humid, the formation of condensation is normal. Opening the door or drawers for prolonged periods of time can contribute to the formation of condensation.

In any case, make sure that the doors are always perfectly closed.

**Ice or frost build up inside the refrigerator or freezer.**

Did you leave the doors open for a long period of time?

Do the doors close perfectly?

If the doors do not close perfectly, contact your installer.

In case of frost or ice build up in the Fresco compartment, due to frequent and prolonged opening of the doors, deactivate the Crisper-Fresco function via the button on the control panel. Wait until the frost or ice melt, then remove the drawer and dry the sides and bottom of the compartment.

**Unpleasant odors inside the refrigerator.**

Clean the appliance completely according to the instructions.

Hermetically cover all the food. Do not conserve food for prolonged periods of time.

**The doors are difficult to open.**

The appliance is designed to ensure a fully hermetic closure. When the door is closed, a vacuum condition can occur: in this case it is necessary to wait a few seconds until the pressure balances before opening the door.

**Appliance is cooling but lights and display are not working.**

Check to see if the appliance was accidentally placed into Sabbath Mode

**The Ice Maker does not work.**

Make sure that the Ice Maker is on (icon ).

**The Ice Maker does not produce sufficient amounts of ice.**

On average, the Ice Maker produces approximately 10 cubes of ice every two and half hours.

**The ice cubes freeze into one block.**

If the ice is not used frequently, it is possible that blocks of ice may form. It is recommended to remove the block of ice cubes and then let the Ice Maker fill the ice tray again. When using ice, be mindful to bring ice at the back of the bin to the front.

**The ice has an unusual flavour or colour.**

When the Ice Maker is started for the first time, it is recommended to empty the first full tray of ice cubes.

If the refrigerator was switched off for more than one month or if the cartridge was not changed for more than six months, it could be necessary to replace the filter cartridge.



Contact a plumber or a water treatment expert to make sure that the problem is not due to the water supply.



If the unit you purchased was used as a showroom model it may be in a special energy-saving mode called Demo Mode where the appliance appears to be operating (lights work and false temperatures are displayed) but no cooling actually takes place. If you suspect your appliance is in Demo Mode please follow the procedure for disabling Demo Mode described in this manual.

## 11.2 Malfunction messages appearing on the display

Display message	Malfunction description
Power Failure!!	<b>Prolonged interruption of electrical power</b> the appliance resumes work automatically, the display shows the warmest temperatures achieved
Door Fridge OPEN	<b>Fridge door open</b> the message appears after few minutes from the door opening
Fresh Zone OPEN	<b>Freezer door open</b> the message appears after few minutes from the door opening
Replace filter	<b>Replace filter cartridge</b> message appears when only 30% of filter capacity is left
Fridge too warm	<b>Fridge too warm</b> see Troubleshooting Guide
Fridge too cold	<b>Fridge too cold</b> wait for 12 hours: if malfunction persists call Customer Care for advice
Fresh Zone too warm	<b>Freezer too warm</b> see Troubleshooting Guide
Fresh Zone too cold	<b>Freezer too cold</b> wait for 12 hours: if malfunction persists call Customer Care for advice
Error Code...	<b>Functional problems</b> call Customer Care who may help you to solve the problem or put you in contact with the nearest Service Agent
Check condenser	<b>Check Condenser</b> Every 12 months the display shows the message "Check Cond", clean the condenser and follow the prompts for resetting or disabling the reminder.

- > In case of errors, touch the button Alarm  and the display will show the error message with its error number code.
- > The message will be shown for 3 seconds, then it will go back to the home screen.
- > For longer viewing of the message on the screen, navigate to the INFORMATION menu item (). The message will be on the screen for 30 seconds, then it will go back to the home screen.
- > In the case there is more than one error message, the display will show each message in sequence.



<b>1 INDICATIONS IMPORTANTES CONCERNANT LA SÉCURITÉ</b>	<b>4</b>
1.1 Pour votre sécurité.....	4
1.2 Informations importantes lors de l'utilisation de l'appareil.....	4
1.3 Respect de l'environnement.....	5
1.4 Nettoyage, désinfection et entretien du distributeur de glace .....	6
<b>2 INSTALLATION</b>	<b>6</b>
2.1 Installation .....	6
2.2 Raccordement au réseau hydrique.....	6
2.3 Branchement au réseau électrique.....	7
<b>3 AVANT L'UTILISATION</b>	<b>7</b>
3.1 Pour bien connaître l'appareil.....	7
3.2 Identification du modèle / série.....	8
3.3 Composants principaux.....	10
3.4 Contrôle électronique .....	12
3.5 Panneau de commande principal.....	12
<b>4 MISE EN MARCHÉ DE L'APPAREIL</b>	<b>13</b>
4.1 Mise en marche et arrêt.....	13
4.2 Comment régler la température pour différentes exigences.....	15
4.3 Messages et alarmes .....	16
<b>5 PERSONNALISATION DES FONCTIONS ET DES CONFIGURATIONS</b>	<b>17</b>
5.1 Fonctions.....	17
5.2 Configurations.....	24
<b>6 ÉQUIPEMENT INTERNE</b>	<b>30</b>
6.1 Équipement interne (positionnement, réglage, retrait).....	30
<b>7 UTILISATION DE LA MACHINE À GLAÇONS</b>	<b>31</b>
7.1 Utilisation de la machine à glaçons .....	31
7.2 Filtre pour l'Eau .....	32
<b>8 ÉCLAIRAGE</b>	<b>33</b>
8.1 Éclairage .....	33
<b>9 CONSERVATION DES ALIMENTS</b>	<b>33</b>
9.1 Indications générales.....	33
9.2 Comment maintenir une bonne qualité des aliments .....	34
<b>10 ENTRETIEN ET NETTOYAGE</b>	<b>37</b>
10.1 Entretien et Nettoyage.....	37
10.2 Nettoyage interne .....	37
10.3 Nettoyage de la grille de ventilation, du filtre et du condenseur .....	38
<b>11 GUIDE DE RÉOLUTION DES PROBLÈMES</b>	<b>38</b>
11.1 Guide des solutions aux problèmes.....	38
11.2 Indications d'anomalie pouvant apparaître sur l'écran.....	41



Il s'agit du symbole d'alerte de sécurité. Ce symbole vous avertit des dangers potentiels qui peuvent vous tuer ou vous blesser vous-même et les autres. Tous les messages de sécurité suivront le symbole d'alerte de sécurité et le mot « DANGER » ou « AVERTISSEMENT ». Ces mots signifient ceux-ci :

**ATTENTION**

Vous pouvez être tué ou grièvement blessé si vous ne suivez pas les instructions.

**DANGER**

Vous pouvez être tué ou grièvement blessé si vous ne suivez pas immédiatement les instructions.

Tous les messages de sécurité vous diront quel est le danger potentiel, comment réduire le risque de blessure et ce qui peut arriver si les instructions ne sont pas suivies.

**CONSERVEZ CES INSTRUCTIONS !****ATTENTION****CONSIGNES DE SÉCURITÉ IMPORTANTES**

**Le présent manuel contient des instructions d'utilisation pour les utilisateurs de l'appareil. Conservez ce manuel dans un endroit facilement accessible pour consultation future. L'installation, le réglage, la modification, la réparation ou l'entretien inapproprié(e) peut causer des dommages matériels, des blessures ou la mort. Lisez attentivement les instructions d'installation, d'utilisation et de maintenance avant d'installer ou d'entretenir cet équipement.**

**Pour réduire les risques d'incendie, de choc électrique ou de blessure lors de l'utilisation de votre appareil, suivez les précautions de base, notamment ceux-ci :**

- > Les enfants doivent être surveillés pour s'assurer qu'ils ne jouent pas avec l'appareil.
- > Cet appareil n'est pas destiné à être utilisé par des personnes (y compris des enfants) ayant des capacités physiques et sensorielles réduites ou un manque d'expérience et de connaissances, à moins qu'une personne responsable de leur sécurité ne leur ait donné une supervision ou des instructions concernant l'utilisation de l'appareil.
- > Cet appareil est conçu pour réfrigérer les boissons et les aliments et est destiné à un usage domestique.
- > Cet appareil est destiné à être utilisé à des fins domestiques et dans des applications similaires telles que : les aires de cuisine du personnel dans les magasins, les bureaux et autres environnements de travail ; les maisons de ferme, et par les clients dans les hôtels, les motels et autres environnements de type résidentiel ; les environnements de type « bed and breakfast » ; et les applications de restauration et autres.
- > Ne PAS utiliser de rallonge ou d'adaptateur.
- > Brancher sur une prise à 3 broches mise à la terre.
- > Ne pas retirer la broche de terre.
- > Un installateur / plombier doit compléter le connexion d'eau (si elle est disponible).
- > Le cas échéant, nettoyer le seau ou le tiroir à glaçons régulièrement, mais en utilisant uniquement de l'eau potable.
- > Il ne faut fournir à l'appareil que de l'eau potable (si un raccordement d'eau est présent).

**ATTENTION**

**En cas de panne de courant, ne pas essayer de faire fonctionner cet appareil.**

**ATTENTION**

**Garder la zone de l'appareil à l'abri des matières combustibles ou inflammables et des vapeurs.**

**ATTENTION**

**Garder les ouvertures de ventilation, dans l'enceinte de l'appareil ou dans la structure intégrée, à l'abri de toute obstruction. Ne pas obstruer l'entrée d'air ou les orifices d'évacuation de l'appareil.**

**ATTENTION**

**Ne pas entreposer de substances explosives telles que des bombes aérosols contenant un agent propulsif inflammable dans cet appareil.**

**ATTENTION**

**Ne pas utiliser d'appareils électriques à l'intérieur des compartiments de rangement des aliments de l'appareil, sauf s'ils sont du type recommandé par le fabricant.**

## CONSIGNES DE SÉCURITÉ IMPORTANTES POUR L'ÉLIMINATION APPROPRIÉE DE VOTRE ANCIEN RÉFRIGÉRATEUR

### **ATTENTION**

**Danger de suffocation**

**Retirer les portes ou le couvercle de votre ancien appareil.**

**Le non-respect de cette consigne peut entraîner la mort ou des lésions cérébrales.**

### **ATTENTION** Risque de coincement pour les enfants.

**Avant de jeter votre vieux réfrigérateur ou congélateur :**

- > Enlever les portes.
- > Laisser les étagères en place afin que les enfants ne puissent pas facilement monter à l'intérieur.
- > **IMPORTANT** : le coincement et l'étouffement des enfants ne sont pas des problèmes du passé. Les réfrigérateurs vides ou abandonnés sont toujours dangereux, même s'ils reposent pendant « quelques jours seulement ». Si vous vous débarrassez de votre vieux réfrigérateur, veuillez suivre ces instructions pour aider à prévenir les accidents.

**Renseignements importants à connaître sur l'élimination des frigorigènes :**

Éliminer le réfrigérateur conformément aux réglementations fédérales et locales. Les frigorigènes doivent être évacués par un titulaire de permis. Technicien en réfrigération certifié par l'EPA conformément aux procédures établies.

## CONSIGNES DE SÉCURITÉ IMPORTANTES POUR L'ENTRETIEN

### **DANGER**

Risque d'incendie ou d'explosion dû à la perforation de la tubulure de frigorigène; suivre attentivement les instructions de manipulation. Frigorigène inflammable utilisé.

### **ATTENTION**

À faire réparer uniquement par un personnel de maintenance formé.

Utiliser uniquement des pièces de maintenance autorisées par le fabricant; ne pas utiliser des pièces de rechange qui n'ont pas été recommandées par le fabricant (par exemple, des pièces fabriquées à la maison à l'aide d'une imprimante 3D). Si le cordon d'alimentation est endommagé, il doit être remplacé par le fabricant, son agent de maintenance ou une personne possédant les mêmes qualifications afin d'éviter tout danger. Tout équipement de réparation utilisé doit être conçu pour les frigorigènes inflammables. Suivre toutes les instructions de réparation du fabricant. Utiliser un nettoyant non inflammable.

### **ATTENTION**

Ne pas percer la tubulure de frigorigène, et ne pas endommager le circuit de frigorigène.

### **ATTENTION**

Ne pas utiliser de dispositifs mécaniques ou d'autres moyens pour accélérer le processus de dégivrage, autres que ceux recommandés par le fabricant.

## DANGER DE BASCULEMENT

### **ATTENTION**

Le réfrigérateur est lourd et se renverse facilement lorsqu'il n'est pas complètement installé ; pour éviter un danger dû à l'instabilité de l'appareil, il doit être fixé conformément aux instructions (voir le manuel d'instructions fourni). Garder les portes fermées avec du ruban adhésif jusqu'à ce que le réfrigérateur soit complètement installé. Utiliser deux personnes ou plus pour déplacer et installer le réfrigérateur. Le défaut de le faire peut entraîner la mort ou des blessures graves.

## 1.1 Pour votre sécurité

- > Si cet appareil remplace un appareil existant devant être retiré ou mis au rebut, veiller à ce qu'il ne devienne pas dangereux, notamment pour les enfants, en coupant le câble d'alimentation et en rendant la fermeture de la porte impossible. Adopter les mêmes mesures à la fin de la durée de vie du nouvel appareil.
- > L'appareil n'est pas conçu pour fonctionner avec des minuteries externes ou avec des systèmes de commande à distance.
- > Cet appareil, destiné à un usage domestique, est conçu pour conserver des aliments et des boissons au frais.
- > Cet appareil est conçu pour conserver et réfrigérer à domicile des aliments frais et surgelés. Toute autre utilisation est considérée comme inappropriée.
- > L'appareil doit être installé en suivant les consignes du Manuel d'installation ; **veiller tout particulièrement à ne pas obstruer les orifices de ventilation de l'appareil et des unités encastrables.**
- > L'appareil est doté d'un système d'éclairage à lumière concentrée à LED. Ne pas regarder ces ampoules lorsqu'elles sont allumées afin d'éviter tout dommage oculaire. Cet avertissement figure également sur l'étiquette apposée à l'intérieur de la porte du réfrigérateur.
- > Lorsque le congélateur fonctionne, ne pas toucher les métalliques surfaces internes avec les mains mouillées ou humides puisque la peau pourrait rester accrochée aux surfaces très froides.
- > N'utiliser aucun type d'équipement électrique au sein des compartiments de conservation des aliments.
- > Lors de la mise en place des étagères, ne pas mettre les doigts dans les rails de guidage des étagères.
- > Ne jamais tenter d'éteindre une flamme ou un feu avec de l'eau : couper l'alimentation de l'appareil et recouvrir la flamme avec une couverture anti-feu.
- > Ne pas poser de récipients contenant des liquides inflammables à proximité de l'appareil.
- > Couper entièrement l'appareil et débrancher le câble d'alimentation lors des opérations de nettoyage. Si la fiche est difficile à atteindre, il est conseillé de couper le disjoncteur ou de retirer le fusible qui contrôle la prise à laquelle l'appareil est branché.
- > Les éléments d'emballage peuvent être dangereux pour les enfants : ne pas laisser les enfants jouer avec les sachets plastique, les films plastique ou le polystyrène.
- > Toute réparation doit être effectuée par un technicien de maintenance qualifié.
- > Cet appareil n'est pas destiné à être utilisé par des personnes (y compris des enfants) présentant des capacités physiques, sensorielles ou mentales réduites, ou un manque d'expérience et de connaissances, sauf si elles ont été supervisées ou formées par une personne responsable de leur sécurité concernant l'utilisation de l'appareil. Surveiller les enfants afin de s'assurer qu'ils ne jouent pas avec l'appareil.
- > Ne pas endommager les tuyaux du circuit réfrigérant de l'appareil.

- > Ne pas entreposer de substances explosives, comme des bombes aérosols, avec des substances inflammables dans cet appareil.
- > Si le câble d'alimentation de l'appareil est endommagé, il doit être remplacé par le fabricant, le service clients ou un technicien qualifié. Une mauvaise installation ou des réparations incorrectes peuvent exposer les utilisateurs à un risque considérable.
- > Les réparations doivent être effectuées exclusivement par le fabricant, le service clients ou un technicien qualifié.
- > Brancher à une prise à 2 broches Nema5-15R mise à la terre.
- > Ne pas retirer la broche de terre.
- > Ne pas utiliser d'adaptateur.
- > Ne pas utiliser de rallonge.
- > Couper l'alimentation au niveau de toutes les unités avant les opérations d'entretien.
- > Ne pas modifier cet appareil.
- > Ne pas introduire d'objets métalliques pointus (outils ou couverts) dans les orifices de l'appareil.
- > Ne pas toucher (en particulier avec les mains mouillées) de produits surgelés ou les mettre directement en bouche.
- > Ne touchez pas (surtout avec les mains mouillées) les produits surgelés ou les mettre en bouche directement.
- > Ne pas entreposer de substances inflammables, explosives ou volatiles à l'intérieur ou à proximité de l'appareil.
- > Ne pas laisser de substances explosives, comme les flacons pulvérisateurs, avec des substances inflammables dans l'appareil.
- > Les bouteilles contenant des boissons fortement alcoolisées doivent être fermées hermétiquement et entreposées à la verticale.
- > Les composés organiques, les substances acides et les huiles essentielles peuvent ronger les joints et les surfaces en plastique en cas de contact prolongé.
- > Couper l'appareil et le débrancher de la prise avant les opérations de nettoyage ou d'entretien.
- > Ne pas tirer sur le câble pour débrancher l'appareil.

## 1.2 Informations importantes lors de l'utilisation de l'appareil

- > Les opérations de nettoyage et d'entretien qui doivent être effectuées par l'utilisateur ne doivent pas être réalisées par des enfants sans surveillance.
- > Ne jamais utiliser d'équipements électriques au sein de l'appareil (par exemple un dispositif de chauffage, une machine à glaçon électrique, etc.). Risque d'explosion !
- > Ne jamais décongeler ou nettoyer l'appareil à l'aide d'un nettoyeur vapeur ! La vapeur risquerait de pénétrer dans les composants électriques et de causer un court-circuit. Risque de décharge



électrique !

- > Ne pas utiliser d'outils pointus ou tranchants pour retirer le gel ou des couches de glace. Cela risquerait d'endommager les tuyaux réfrigérants. Les fuites de fluide réfrigérant peuvent provoquer des lésions oculaires ou s'enflammer.
- > Veiller à ce qu'aucun objet ne empêche la fermeture des portes.
- > Ne pas entreposer de produits contenant des substances inflammables (par exemple des bombes aérosols) ou des substances explosives dans l'appareil. Risque d'explosion !
- > Ne pas s'appuyer ou faire pression sur la base de l'appareil, les bacs, les portes, etc.
- > Avant de nettoyer l'appareil, débrancher le câble d'alimentation ou retirer le fusible. Ne pas débrancher le câble d'alimentation en tirant dessus.
- > Veiller à ce qu'aucun résidu d'huile ou de graisse ne soit présent sur les parties en plastique et le joint de la porte. Autrement, les parties en plastique et le joint de la porte vont se détériorer.
- > Ne jamais recouvrir ou obstruer les orifices de ventilation de l'appareil.
- > Conformément à la réglementation en vigueur, les enfants de 3 à 8 ans peuvent prendre ou déposer de la nourriture dans l'appareil, mais il est fortement déconseillé de permettre aux enfants de moins de 8 ans de réaliser ces opérations et, de manière générale, d'utiliser cet appareil.
- > Garder les enfants de moins de 8 ans à une distance gage de sécurité, à moins qu'ils ne soient constamment surveillés, et veiller à ce qu'ils ne jouent pas avec l'appareil.
- > Ne pas utiliser d'équipements mécaniques ou électriques ni de produits chimiques autres que ceux recommandés par le fabricant afin d'accélérer le processus de décongélation.
- > Ne pas endommager le circuit de refroidissement (s'il est possible d'y accéder).
- > Ne pas utiliser d'équipements électriques au sein des compartiments de conservation des aliments à moins qu'ils ne soient recommandés par le fabricant.
- > Si le circuit de refroidissement est endommagé, éviter toute flamme nue et ventiler correctement la zone.
- > Ne pas utiliser l'appareil ou des parties de celui-ci autrement qu'indiqué dans le présent manuel.
- > Ouvrir la porte pendant un long moment peut faire monter la température dans les compartiments de l'appareil de manière considérable.
- > Nettoyer régulièrement les surfaces en contact avec la nourriture et les systèmes d'évacuation accessibles.
- > Conserver la viande et le poisson crus dans des récipients adaptés dans le congélateur afin qu'ils n'entrent en contact avec aucun autre aliment ni ne se déversent dessus.
- > Si l'appareil reste vide pendant de longues périodes, l'éteindre, le laisser décongeler, le nettoyer, le sécher et laisser la porte ouverte pour éviter que de la moisissure ne se forme à l'intérieur.
- > Ne jamais laisser d'objets métalliques coupants

comme des couteaux, fourchettes, cuillères et couvercles sur l'appareil pendant son utilisation.

- > Ne pas utiliser de détergents abrasifs ou corrosifs (par exemple poudres à récurer, détachants ou éponges métalliques) sur les parties en verre.
- > Ne pas s'asseoir sur l'appareil.
- > Ne pas s'asseoir ou s'appuyer sur la porte ou sur un bac, notamment ouvert.
- > Ne pas saisir la porte ou la poignée pour déplacer l'appareil.
- > Ne pas utiliser d'appareils électriques (par exemple un sèche-cheveux) ou de sprays dégivrant, les parties en plastique pourraient être endommagées.
- > Ne pas utiliser l'appareil pour refroidir une pièce.
- > Toujours débrancher l'appareil en cas de problème ou avant de réaliser les opérations de nettoyage ou d'entretien.
- > Ne pas conserver de liquides dans des boîtes de conserve ou des récipients en verre dans le congélateur.
- > Ne pas placer d'objets lourds sur le dessus de l'appareil.

Symboles utilisés dans le manuel:

#### Remarque



Recommandations relatives à la bonne utilisation de l'appareil

#### Important



Consignes afin de ne pas endommager l'appareil

#### Attention



Consignes afin d'éviter les blessures

## 1.3 Respect de l'environnement



- > Faire très attention aux correctes modalités d'élimination de tous les composants de l'emballage.
  - > L'appareil ne doit pas être éliminé avec les déchets urbains.
- S'informer auprès des centres de collecte pour l'élimination des matériaux recyclables.
- > En cas d'élimination, couper le câble d'alimentation et rendre impossible la fermeture de la porte.
  - > Durant l'élimination, éviter d'endommager le circuit réfrigérant.
- > L'appareil ne contient pas, dans le circuit réfrigérant

et dans l'isolation, de substances nocives pour la couche d'ozone atmosphérique.

## 1.4 Nettoyage, désinfection et entretien du distributeur de glace

Le non-respect des instructions fournies pour la désinfection peut porter préjudice à la sécurité sanitaire de l'eau distribuée.

- > Lors de la première utilisation de l'appareil, il est recommandé de faire couler l'eau dans le circuit en utilisant le « Nettoyage manuel » et d'éliminer la glace produite au cours des premières 24 heures.
- > Lorsque l'appareil n'est pas utilisé pendant une période supérieure à 4 à 5 jours, il est conseillé de laver le circuit en éliminant le premier litre d'eau.
- > Nous conseillons de nettoyer périodiquement le bac ou le tiroir à glaçons à l'eau courante uniquement.
- > Le filtre doit obligatoirement être remplacé lorsque le bandeau de commande le signale ou après une période de non utilisation du système de distribution de glace/d'eau supérieure à 30 jours.
- > Seul le filtre à eau OEM doit être utilisé lorsqu'il est temps de le remplacer.
- > Les interventions techniques doivent être réalisées uniquement par des professionnels qualifiés.



### Avertissement

Afin d'éviter toute contamination des aliments, veuillez suivre les instructions suivantes:

- > L'ouverture prolongée de la porte peut entraîner une augmentation importante de la température dans les compartiments de l'appareil.
- > Nettoyez régulièrement les surfaces qui peuvent entrer en contact avec les aliments et les systèmes de drainage accessibles.
- > Nettoyez les réservoirs d'eau si ils n'ont pas été utilisés depuis 48 h ; rincez le système d'alimentation en eau raccordé à une source d'eau, si l'eau n'a pas été aspirée depuis 5 jours.
- > Conservez la viande et le poisson crus dans des récipients appropriés au réfrigérateur afin qu'ils n'entrent pas en contact avec ou s'égouttent sur les autres aliments.
- > Si le réfrigérateur reste vide pendant de longues périodes, veuillez l'éteindre, le dégivrer, le nettoyer, le sécher et laisser

la porte ouverte pour éviter toute formation de moisissure à l'intérieur de l'appareil.

## 2.1 Installation

Veillez à ce que l'installation soit correctement effectuée, en respectant toutes les indications reportées dans la notice d'installation fournie avec l'appareil.

### Attention



Il est absolument nécessaire d'effectuer le raccordement hydraulique avant tout branchement électrique.

## 2.2 Raccordement au réseau hydrique

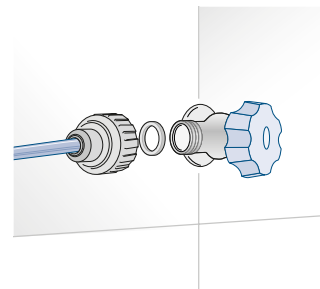

Les modèles dotés de dispositif pour la production de glaçons (Appareil à glaçons) nécessitent d'un raccordement au réseau hydrique domestique. Celui doit être réalisé moyennant le tuyau de remplissage d'eau avec un filet de  $\frac{3}{4}$ " fourni.

La pression du réseau doit être comprise entre 0.05 MPa et 0.5 MPa (entre 0.5 Bar et 5 Bar).

Différentes pressions de fonctionnement peuvent entraîner des dysfonctionnements ou des pertes dans le circuit hydraulique.

L'appareil ne doit être alimenté qu'avec de l'eau potable.



### Attention

L'appareil ne doit être alimenté qu'avec de l'eau potable.



### Attention

Veiller à ce que l'installation soit correctement effectuée, en respectant toutes les indications reportées dans le spécifique manuel d'installation fourni avec l'appareil.

**Attention**

Ne pas tenter d'utiliser un adaptateur d'origine locale de fil de tuyau d'arrosage ou ligne d'alimentation tressé. Il va priver les discussions sur l'appareil de l'eau solénoïde de connexion.

---

## 2.3 Branchement au réseau électrique

L'appareil fonctionne à 115 V CA, 60 Hz et est équipé d'un cordon d'alimentation avec une fiche à 3 broches avec mise à la terre, qui doit être connecté à une prise murale correspondante à 3 broches avec mise à la terre sur un circuit dédié de 15A.

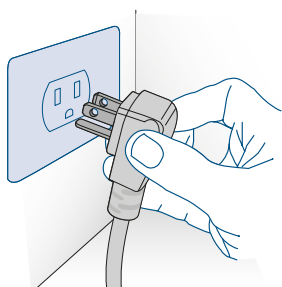
**Important**

N'utiliser ni rallonges ni adaptateurs multiples pour le branchement.

---

## 3.1 Pour bien connaître l'appareil

Congratulations pour avoir acheté votre nouveau Fulgor Milano: vous pourrez maintenant utiliser notre innovant système de conservation, qui vous permettra de préserver au mieux tous les aliments que vous souhaitez.

Ce manuel d'utilisation répondra à la plupart de vos questions pour ce qui concerne les caractéristiques du produit. Pour toute autre information, n'hésitez pas à nous contacter:

> ou par: **1-855-4FULGOR (1-855-438-5467)**

> visitez **[fulgor-milano.com/us/en/assistance](http://fulgor-milano.com/us/en/assistance)**

**Important**

Avant d'appeler prenez note du numéro de série de l'appareil, reporté sur le certificat de garantie et sur la plaque signalétique qui se trouve dans le compartiment Réfrigérateur.

### 3.2 Identification du modèle / série

La identification du modèle / série indique les données techniques, le numéro de série et le modèle.

La plaque signalétique ne doit jamais être retirée.



Position du numéro de série  
à l'intérieur du compartiment.

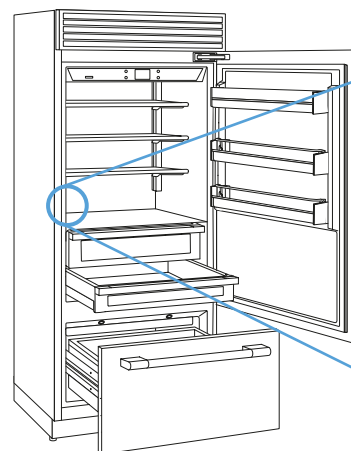

L'étiquette d'identification du modèle/  
de la série se trouve sur la paroi laté-  
rale intérieure, au-dessus de la tablette  
en verre séparateur, au-dessus des ti-  
roirs à légumes, en face des charnières  
de la porte.

<b>FULGOR</b> MILANO			
Fridge Gas Fill Charge Quantité de Gaz Réfrigérateur	1.7 oz	MODEL <b>XS8990TST6IU</b>	<b>Code interne de l'usine</b>
Freezer Gas Fill Charge Quantité de Gaz Congélateur	2.1 oz	CODE <b>F7PBM36S*</b>	<b>Numéro de modèle nord-américain</b>
Total Absorbed Current Courant Absorbée Totale	3.5 A	SER.NO./N° SERIE <b>F20200101000006</b>	<b>Numéro de série</b>
Voltage Tension	115 V	 ETL LISTED CONFORMS TO ANSI/UL STD 250 CERTIFIED TO CAN/CSA STD C22.2 NO.63 <b>Intertek</b> 3186660	
Frequency Frequence	60 Hz		
Refrigerant Gas Type Type de Gaz Réfrigérant	R600a		
Defrost Heater Chauffage de Dégivrage	213 W		
Made in Italy			<b>Caractéristiques</b>

## Classe climatique

- > SN (Subnormal) à partir de +50°F pour +90°F (da +10°C pour +32°C)
- > N (Normal) à partir de +61°F pour +90°F (da +16°C pour +32°C)
- > ST (Subtropical) à partir de +64°F pour +100°F (da +18°C pour +38°C)
- > T (Tropical) à partir de +64°F pour +109°F (da +18°C pour +43°C)

## 3.3 Composants principaux

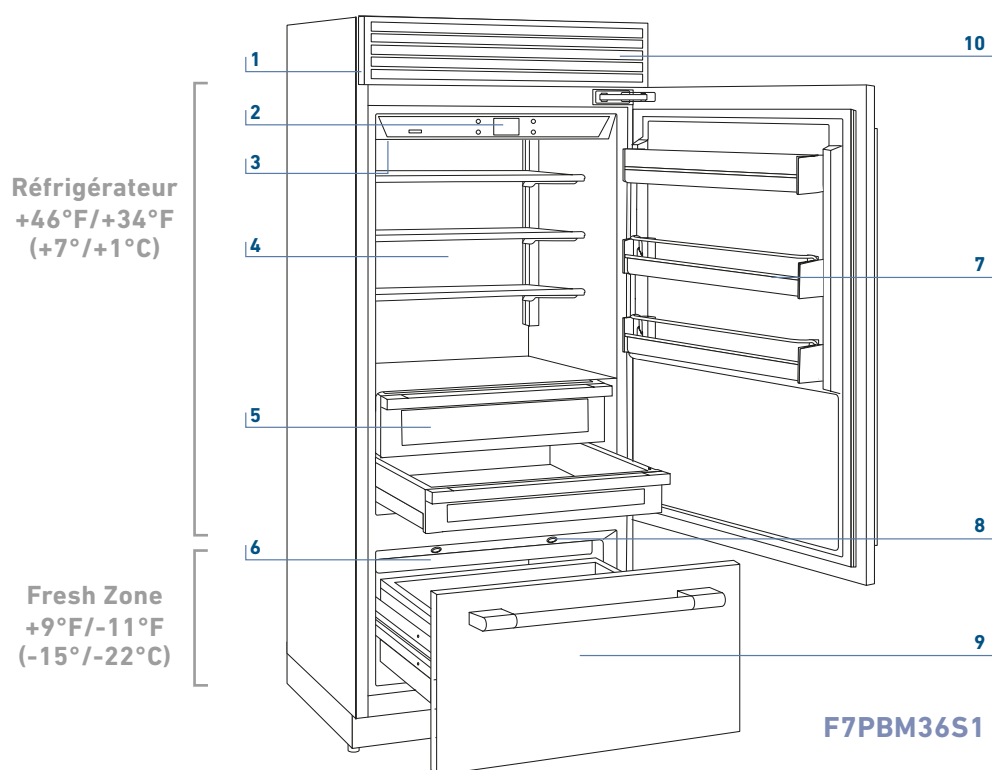

- 1) Structure de l'appareil
- 2) Panneau de commandes
- 3) Filtre pour l'eau (\*)
- 4) Étagères de rangement internes
- 5) Bac de Réfrigérateur
- 6) Producteur de glace automatique (\*)
- 7) Grands balconnets contre porte
- 8) LED d'éclairage pour le tiroir du bas du compartiment Congélateur.

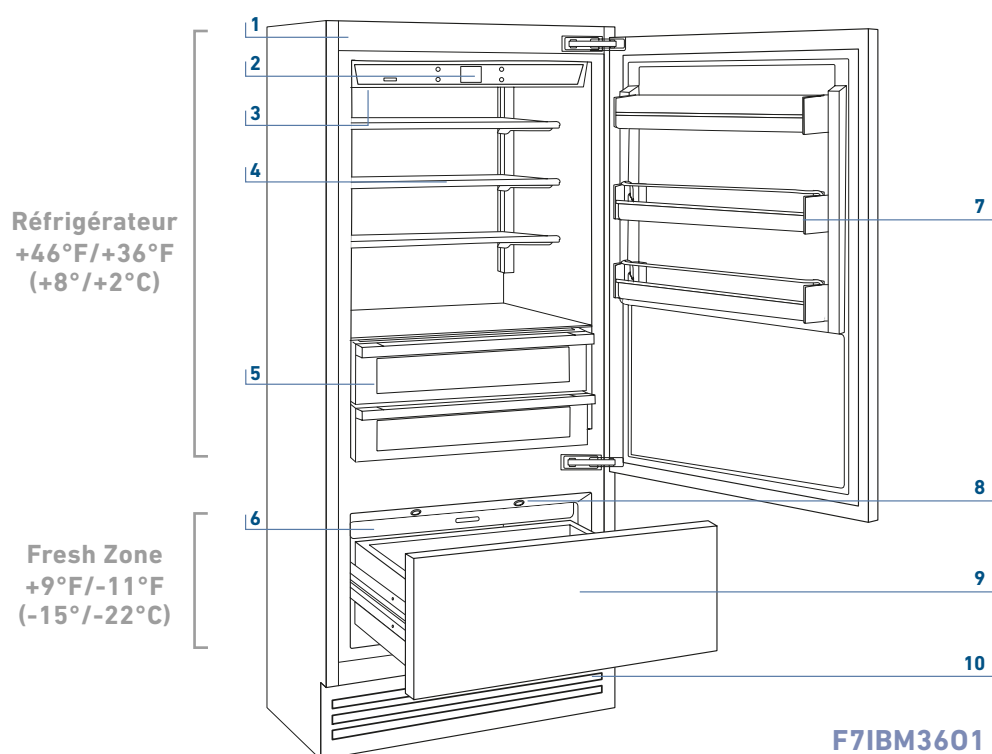

- 9) Tiroir convertible FreshZone (Congélateur, Réfrigérateur ou Fresh)
  - 10) Grille d'aération
- (\*) sur certains modèles



### 3.4 Contrôle électronique

L'innovant système de contrôle électronique maintient une température constante dans les compartiments de réfrigération indiqué sur l'écran du panneau de contrôle. Il assure également l'interaction de l'utilisateur permettant de personnaliser les configurations des différentes fonctions et de recevoir des messages sonores et/ou visuels en cas de dysfonctionnement de l'appareil.

### 3.5 Panneau de commande principal

**Marche/Arrêt**

Touchez l'icône pour allumer ou éteindre l'appareil.

**Page d'accueil**

Touchez l'icône « home » pour retourner à la page-écran principale.

**Alarme**

Touchez l'icône pour afficher les messages d'alarme et désactiver temporairement l'alarme sonore.

**Flèche arrière**

Touchez l'icône en flèche pour retourner à la page-écran précédente.



## 4.1 Mise en marche et arrêt

### Première mise en marche de l'appareil

Touchez l'icône . À l'écran s'affichent les pages-écrans de lancement suivantes:



1) Logo.



2) Essai initial (il dure environ 2-3 minutes).

3) L'écran principal affiche une moyenne mobile de la température réelle de chaque compartiment. L'appareil commence automatiquement à refroidir jusqu'à atteindre les températures prédéfinies.

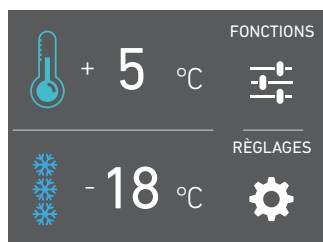

4) Page d'accueil (\*).  
- compartiment Réfrigérateur +39°F (+5°C)  
- compartiment Fresh Zone +0°F (-18°C)

(\*) La page d'accueil peut varier suivant les modèles;

Le compartiment Fresh Zone est configuré en mode congélateur +0°F (-18°C) par défaut. Pour la modification de cette configuration, consulter la fonction 5.

Lors de la première mise en marche de l'appareil il est recommandé d'attendre au moins 12 heures sans ouvrir les portes et avant d'y introduire des aliments. Pendant la période de refroidissement initiale après la mise en marche, les alarmes seront désactivées.

### Mise hors tension.



1) Touchez l'icône  Off (arrêt) pendant 3 secondes.



2) Touchez l'icône Oui pour activer.



3) Confirmez la mise hors tension en touchant à nouveau l'icône Oui.



Quand le réfrigérateur est éteint, il n'y a aucun signal indiquant que l'appareil est branché dans une prise.

### Arrêt du compartiment réfrigérateur uniquement

Les compartiment réfrigérateur peuvent être désactivés individuellement tandis que le tiroir Fresh Zone ne peut pas être désactivé sauf sans mettre l'appareil hors tension.

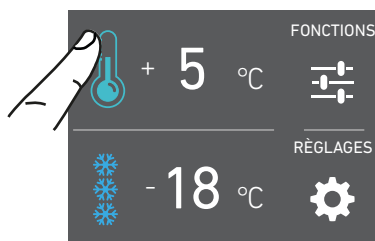

1) Page d'accueil. Touchez dans la zone d'affichage de la température du compartiment.

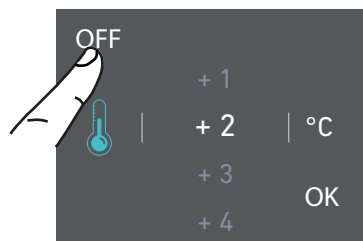

2) Touchez l'icône Off (arrêt).



3) Touchez l'icône Oui pour désactiver le compartiment.



4) Touchez l'icône Oui pour confirmer la désactivation.

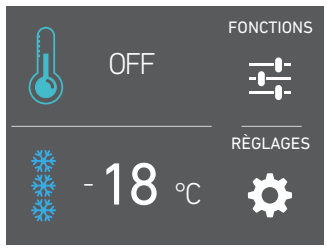

5) L'écran principal affiche maintenant l'icône d'arrêt, indiquant que le compartiment réfrigérateur est désactivé et les lumières du compartiment seront également éteintes.



4) Touchez l'icône Oui pour confirmer l'activation.

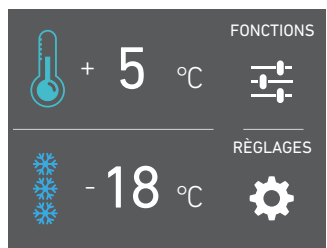

5) Le compartiment réfrigérateur est à présent activé de nouveau. La page d'accueil s'affiche de nouveau.

**Remettre en fonction le compartiment réfrigérateur.**

Si vous désirez activer de nouveau les compartiments réfrigérateur.

**Mise hors tension en cas d'arrêt prolongé**

En cas de périodes d'absence prolongées il est recommandé de mettre hors tension le réfrigérateur en suivant la procédure d'extinction de l'appareil décrite à la page précédente et de débrancher la fiche électrique ou le disjoncteur qui contrôle la prise de courant. Videz complètement le réfrigérateur, nettoyez-le et séchez-le et laissez les portes et les bacs partiellement ouverts afin d'éviter toute formation de mauvaises odeurs.

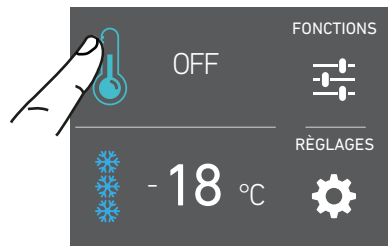

1) Page d'accueil. Touchez la zone d'affichage de la température du réfrigérateur sur l'écran.

Pendant la première mise en marche, il ne sera pas possible d'utiliser le Menu pour modifier les configurations d'usine avant que soient atteintes les températures prédéfinies.



2) Touchez l'icône On (marche).

Chaque fois que l'appareil est actionné le système effectue une procédure d'auto-diagnostic qui dure environ trois minutes avant sa mise en marche complète. En cas de désactivation uniquement du compartiment Réfrigérateur, le ventilateur continue à fonctionner afin d'éviter toute formation de mauvaises odeurs et moisissure.

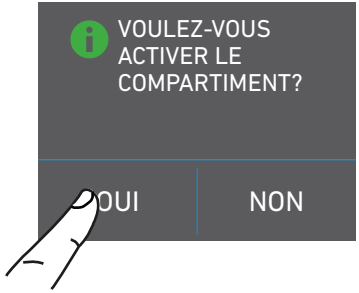

3) Touchez l'icône Oui.

## 4.2 Comment régler la température pour différentes exigences.

Chaque modèle a été soigneusement testé avant de quitter l'usine et réglé de manière à assurer des performances élevées et de fonctionnement efficace. Généralement, il n'est pas nécessaire de modifier les réglages d'origine.

L'aspect de la page d'accueil:

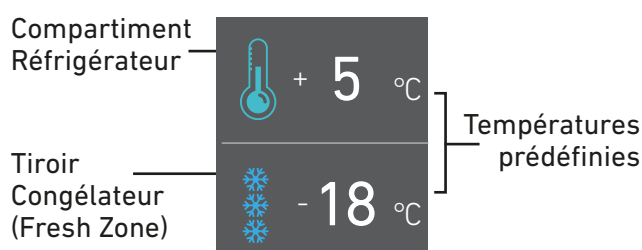

### Modifier la température des compartiments

**Exemple:** comment modifier la température du compartiment Réfrigérateur.

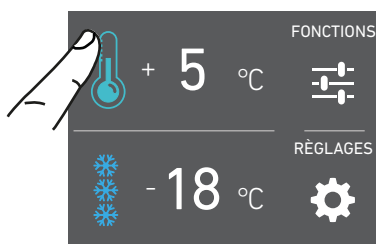

**1)** Page d'accueil. Touchez l'icône du compartiment réfrigérateur.

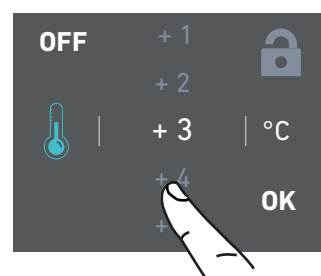

**2)** Défilez vers le haut/bas pour sélectionner la température désirée du réfrigérateur de de +34°F à +46°F (+1°C à +7°C)

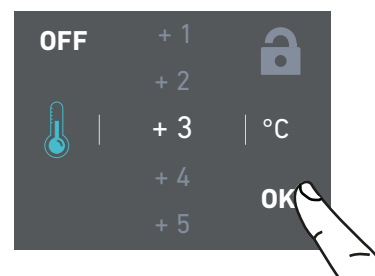

**3)** Touchez l'icône OK pour confirmer la température désirée.

La température affichée peut varier légèrement par rapport à la température prédéfinie suite à des ouvertures fréquentes des portes ou à l'introduction d'aliments à la température ambiante ou de grandes quantités d'aliments. Pour atteindre la température sélectionnée, 6 à 12 heures sont nécessaires dans certains cas.

**Icône Cadenas.**

L'icône cadenas apparaît quand les températures sont définies.

L'icône cadenas ouvert/fermé indique qu'il est possible ou impossible de modifier ultérieurement les températures des compartiments.



Généralement un cadenas gris ouvert peut être affiché; dans ce cas il est possible de faire défiler l'écran vers le haut ou vers le bas avec un doigt, de sélectionner la température désirée et presser OK pour confirmer.

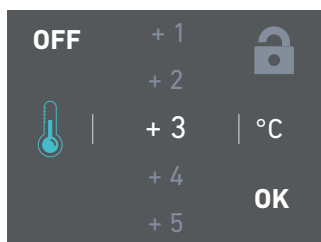

Alors qu'un cadenas blanc fermé est affiché si l'utilisateur a activé quelques fonctions (décrites au paragraphe 5.1 comme le Mode Vacances, Max Cool Fresh Zone, etc.) qui annulent les réglages des compartiments Réfrigérateur et/ou Congélateur (Fresh Zone). Par conséquent, l'utilisateur ne pourra pas modifier la température des compartiments tant que la fonction d'annulation ne sera pas terminée ou annulée.

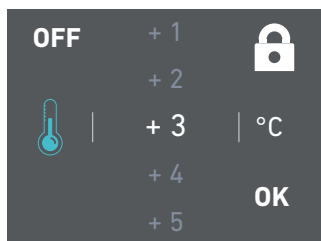
**4.3 Messages et alarmes.**

Un système de contrôle intégré fournit des informations à travers des messages mis en évidence que vous pouvez voir affichés sur l'écran. Le signal sonore accompagne certains des messages d'alarme peut être désactivé en touchant l'icône d'alarme (🔊) sur le panneau de commande principal.

Vous pouvez trouver la liste des signaux correspondant aux alarmes à la fin de ce manuel.



## INFORMATIONS POUR L'UTILISATION DE L'ÉCRAN.

Vous pouvez personnaliser le fonctionnement de votre appareil Fulgor Milano afin de l'adapter aux différentes façons dans lesquelles vous désirez l'utiliser.

### 5.1 Fonctions.

Après avoir touché Fonctions  sur la page d'accueil, vous pouvez accéder à certaines ou à toutes les fonctions indiquées ci-dessous, en fonction de votre modèle et de son équipement.



1) Courses Réfrigérateur.

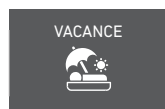

2) Mode Vacance.



3) Max Cool Fresh Zone.



4) Réfrigération Bouteilles.



5) Machine à glaçons.



6) Filtre de l'eau.



7) Nettoyage du circuit d'eau.

### 1) Courses réfrigérateur

Cette fonction abaisse la température du réfrigérateur à +36°F (+2°C) pendant 12 heures, en assurant un refroidissement plus rapide des aliments qui viennent d'y être introduits, la fonction se désactive automatiquement, en retournant ainsi à la température précédemment fixée. Vous pouvez programmer l'activation de cette fonction.

Si l'alimentation est coupée pendant l'utilisation de cette fonction, l'appareil reprend son fonctionnement en mode normal et cette fonction est annulée.

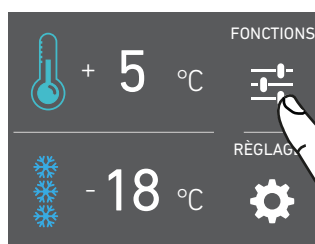

A) Page d'accueil. Touchez FONCTIONS.



B) Touchez l'icône Courses Mode Réfrigérateur.

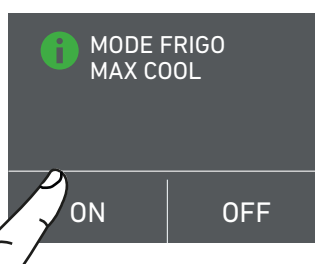

C) Touchez l'icône On pour activer la fonction.

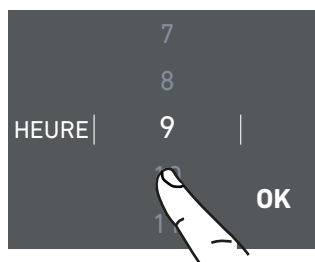

D) Défilez vers le haut / bas pour configurer le délai de démarrage requis et ensuite pressez OK.

Vous pouvez programmer à l'avance l'activation de cette fonction entre une période de temps allant de 1 à 24 heures.

## 2) Vacance

Cette fonction (recommandée en cas d'absence prolongée car elle permet de réaliser de considérables économies d'énergie) porte la température du compartiment réfrigérateur à +57°F (+14 °C).

Vous pouvez programmer la durée de cette fonction ou bien vous pouvez la désactiver manuellement à votre retour d'une période d'absence. Cette fonction reste active même en cas d'interruption prolongée du courant électrique pendant la période d'absence. Vous pouvez programmer une période de temps allant de 1 à 90 jours.

## 3) Max Cool Fresh Zone

Il est recommandé d'activer cette fonction au moins 24 heures avant d'introduire dans le congélateur des produits à la température ambiante, ou bien plusieurs heures avant de mettre au congélateur des produits précédemment congelés qui auraient été soumis à une légère hausse de température.

Cette fonction est automatiquement désactivée une fois que la période de temps programmée s'écoule. Vous pouvez programmer l'activation de cette fonction.

Si l'alimentation est coupée pendant l'utilisation de cette fonction, l'appareil reprendra son fonctionnement en mode normal et cette fonction sera annulée.

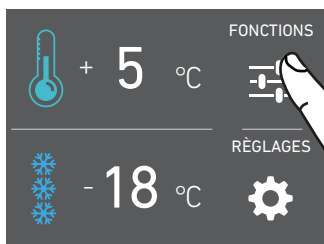

A) Page d'accueil. Touchez l'icône FONCTIONS.

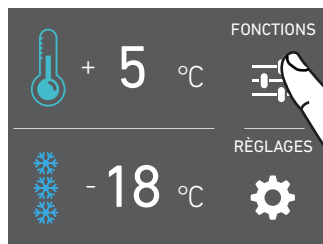

A) Page d'accueil. Touchez l'icône FONCTIONS.



B) Touchez l'icône VACANCE.



B) Touchez l'icône MAX COOL FRESH ZONE.

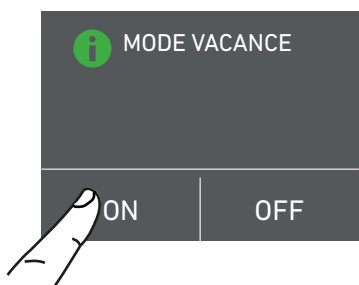

C) Touchez ON pour activer la fonction.

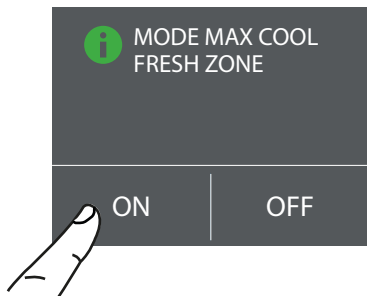

C) Touchez ON pour activer la fonction.

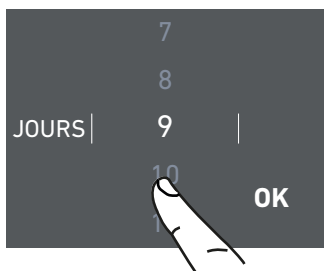

D) Défilez vers le haut / bas pour configurer le durée requis (en jours) et ensuite pressez ok.

Vous pouvez programmer une période de temps allant de 1 à 90 jours.

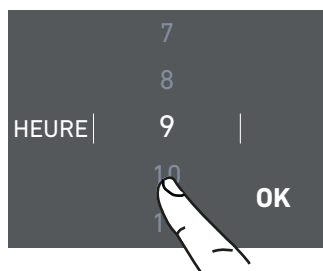

D) Défilez vers le haut / bas pour configurer le délai de démarrage requis (en heures) et ensuite pressez OK.

Vous pouvez programmer un départ différé allant de 1 à 24 heures.

#### 4) Réfrigération Bouteilles (Rafrâchisseur de bouteilles) (\*)

Vous pouvez activer cette fonction quand il est nécessaire de refroidir rapidement des boissons, en les plaçant à l'intérieur du compartiment congélateur. L'emplacement idéal pour les boissons est au centre du tiroir supérieur intérieur du congélateur.

Vous pouvez sélectionner une durée de 1 à 45 minutes.

Un signal sonore indique que la temporisation a expiré.

Une fois les boissons retirées, désactivez le signal sonore en pressant l'icône Alarme (🔊).

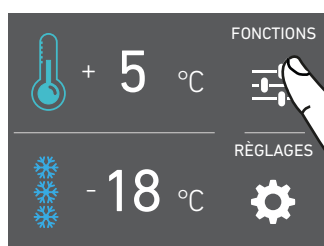

**A)** Page d'accueil. Touchez l'icône FONCTIONS.



**B)** Touchez l'icône RÉFRIGÉRATION BOUTEILLES.

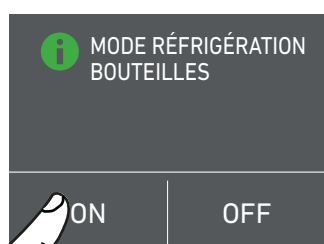

**C)** Touchez ON pour activer la fonction.

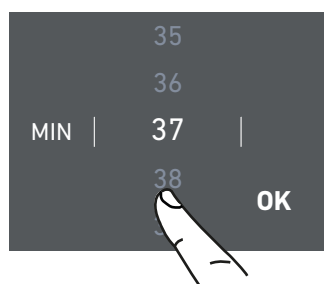

**D)** Défilez vers le haut / bas pour configurer le temps requis (en minutes) et ensuite pressez OK.

(\*) Disponible uniquement lorsque FreshZone est configuré en tant que "Congélateur".

#### 5) Activation de la machine à glaçons (\*)

Avant d'activer la machine à glaçons pour la première fois il est recommandé d'effectuer un NETTOYAGE MANUEL du circuit de l'eau. Après quelques minutes vous pouvez activer la machine à glaçons.



#### Important

Ne pas activer la machine à glaçons si l'appareil n'est pas raccordé au réseau de l'eau.

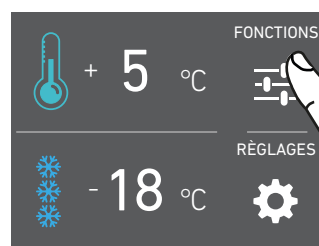

**A)** Page d'accueil. Touchez l'icône FONCTIONS.

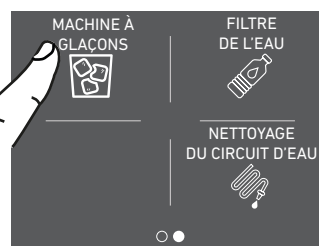

**B)** Balayez vers la gauche jusqu'à ce que vous voyiez l'icône MACHINE À GLAÇONS et touchez-la.

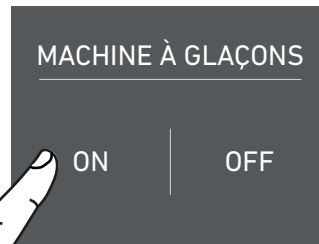

**C)** Touchez ON pour activer la machine à glaçons.

(\*) Disponible uniquement lorsque FreshZone est configuré en tant que "Congélateur".

### 5a) Configurer la taille des glaçons

Le sous-menu Machine à glaçons vous permet de définir la taille des glaçons en choisissant entre Large (réglage par défaut) ou Moyenne, et l'activation de la fonction Glaçons Super, qui abaisse la température du congélateur dans le but d'augmenter la production de glace.

La fonction Glaçons Super se désactive automatiquement après 24 heures.

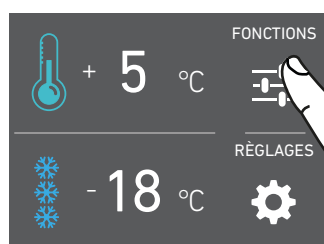

**A)** Page d'accueil. Touchez l'icône FONCTIONS.

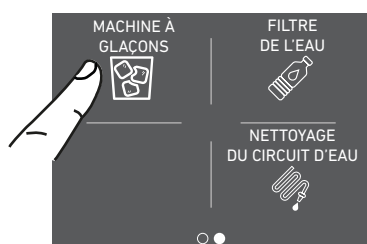

**B)** Balayez vers la gauche jusqu'à ce que vous voyiez l'icône MACHINE À GLAÇONS et touchez-la.

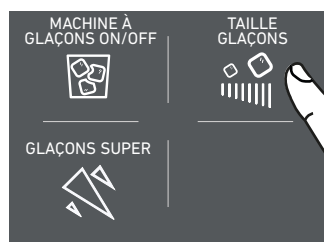

**C)** Touchez l'icône TAILLE GLAÇONS. La taille par défaut des glaçons est « GRAND ».



**D)** Sélectionnez MOYENS ou GRAND pour choisir l'option désirée de Taille glaçons.

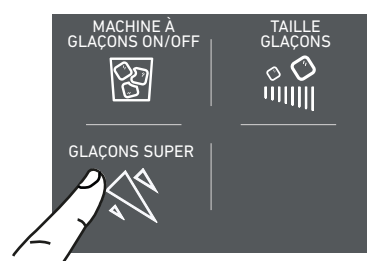

**E)** Si vous voulez augmenter la production de glaçons, touchez l'icône Glaçons Super, cette fonction permet au congélateur de produire plus de glaçons, jusqu'à 1.5 kg par jour.

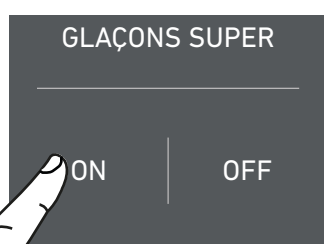

**F)** Confirmez ou moins la fonction en touchant ON ou OFF.

### 6) Activation du alerte du filtre de l'eau

Le filtre de l'eau est un élément essentiel pour la purification de l'eau utilisée pour produire les glaçons, pour nettoyer le circuit ou pour alimenter en eau le compartiment réfrigérateur. Lorsqu'elle est activée, vous pouvez afficher le temps restant avant de devoir remplacer le filtre. L'Aide-mémoire pour le filtre de l'eau besoins être activé par l'utilisateur.

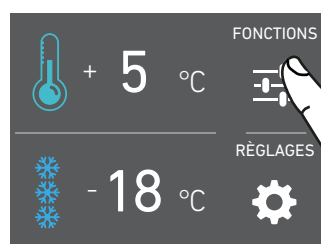

**A)** Page d'accueil. Touchez l'icône FONCTIONS.



**B)** Balayez vers la gauche jusqu'à ce que vous voyiez l'icône FILTRE DE L'EAU et touchez-la.



**C)** Confirmez la fonction en touchant OUI.



**D)** Confirmez la fonction en touchant l'icône OUI.



**E)** Les jours restants avant que le remplacement du filtre soit nécessaire sont affichés.

Touchez l'icône Home .



### 6a) Désactivation Filtre de l'eau

Pour désactiver le compte à rebours aide-mémoire du filtre actif, suivez les étapes suivantes:

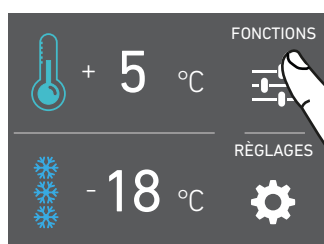

**A)** Page d'accueil. Touchez l'icône FONCTIONS.

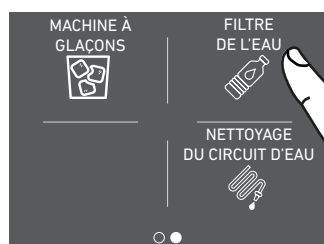

**B)** Balayez vers la gauche jusqu'à ce que vous voyiez l'icône FILTRE DE L'EAU et touchez-la.



**C)** Touchez OFF pour désactiver l'Aide-mémoire du filtre de l'eau activé.



**D)** Confirmez la désactivation en touchant OUI. Touchez l'icône Home .

### 6b) Rétablissement filtre

La fonction Rétablissement filtre réinitialise le compte du temps restant avant de devoir remplacer le filtre à 365 jours. Chaque fois que la cartouche du filtre est remplacé il est nécessaire de remettre le compteur à zéro.

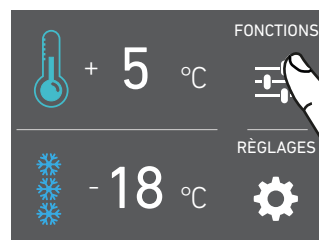

**A)** Page d'accueil. Touchez l'icône FONCTIONS.

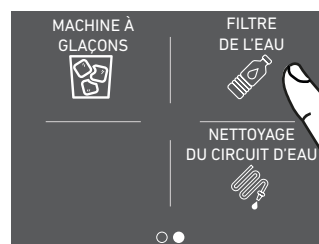

**B)** Balayez vers la gauche jusqu'à ce que vous voyiez l'icône FILTRE DE L'EAU et touchez-la.



**C)** Touchez RÉINITIALISER.



**D)** Touchez l'icône Oui pour continuer.



**E)** Vous pouvez afficher la durée utile totale de la Cartouche du filtre de l'eau.

**7) Nettoyage du circuit d'eau**

Si la production de glaçons est désactivée ou inutilisée pour une période prolongée, il est recommandé d'exécuter une fonction de Nettoyage manuel.

Avant de procéder il est important d'éteindre la machine à glaçons. (Voir section 5) ci-dessus) Assurez-vous que le bac de collecte de glace est en place et qu'il est vide.



**A)** Page d'accueil. Touchez l'icône FONCTIONS.

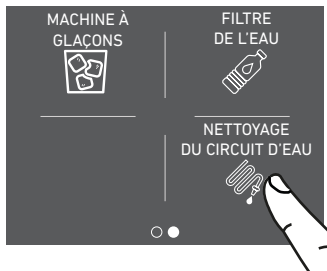

**B)** Balayez vers la gauche jusqu'à ce que vous voyiez l'icône "NETTOYAGE DU CIRCUIT D'EAU" et touchez-la.



**C)** Touchez OUI pour activer le nettoyage manuel.



**D)** Veuillez attendre, à ce stade, vous devriez entendre le moteur de la machine à glaçons retourner le plateau.

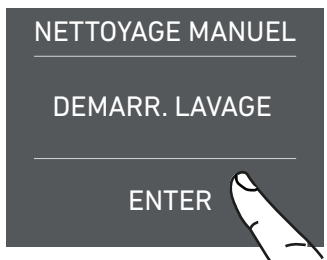

**E)** Une fois que le message DEMARRER LAVAGE est affiché, appuyez sur 'ENTER'.

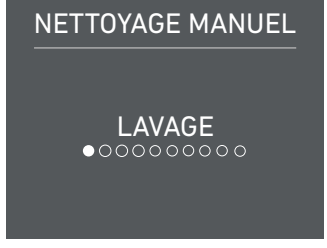

**F)** Nettoyage en cours (les vannes d'eau s'ouvriront pendant environ 40 secondes)



**G)** Une fois le nettoyage terminé, pressez OK et videz l'eau du bac à glaçons.

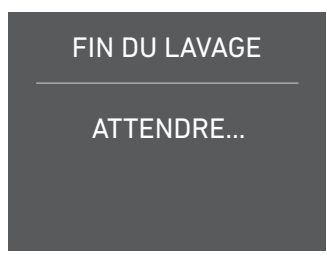

**H)** Attendez quelques secondes, l'écran du menu principal apparaît.

**Bypass du filtre**

Il s'agit d'un élément de sous-menu supplémentaire de la fonction FILTRE DE L'EAU. Il est possible de contourner le système de filtration inclus quand l'eau du réseau hydraulique domestique disponible est d'excellente qualité. Il est simplement possible de déposer le filtre de l'eau de l'adaptateur, si vous avez activé la fonction 'FILTRE BYPASS', le système ne vous rappellera pas de remplacer le filtre que vous n'utilisez pas..



## 5.2 Configurations.

Vous pouvez personnaliser les configurations de votre réfrigérateur Fulgor Milano pour l'adapter aux différentes façons dans lesquelles vous désirez l'utiliser.

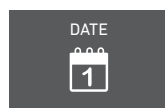

1) Date.



2) Heure.



3) Degrés Fahrenheit ou Celsius (Unités d'affichage).



4) Langue.



5) Fresh Zone.



6) Mode Sabbath (en option).



7) Réinitialiser.

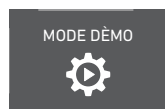

8) Mode Démo.



9) Entretien.

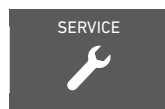

10) Service.



11) Info Système.

### 1) Date

Sur l'écran s'affiche la date dans le format (jour:mois:année).

Vous pouvez modifier les configuration simplement en touchant l'écran.

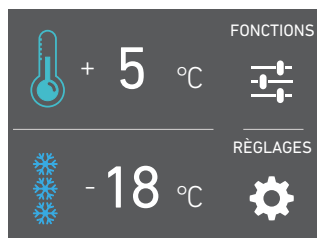

**A)** Page d'accueil. Touchez RÉGLAGES.



**B)** Touchez l'icône DATE.



**C)** Défilez vers le haut ou vers le bas pour sélectionner l'année désiré et ensuite pressez OK.

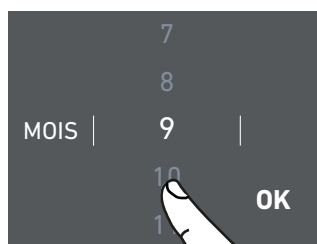

**D)** Défilez vers le haut ou vers le bas pour sélectionner le mois désiré et pressez OK.

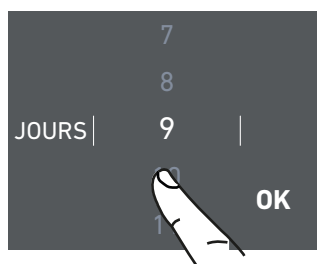

**E)** Défilez vers le haut ou vers le bas pour sélectionné le jour désirée et pressez OK.

## 2) Heure

Sur l'écran s'affiche l'heure dans le format hh:mm. Cette fonction permet de sélectionner l'affichage sur 12 ou 24 h.

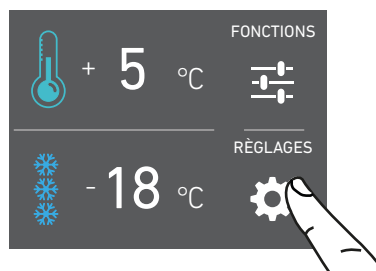

**A)** Page d'accueil. Touchez RÉGLAGES.

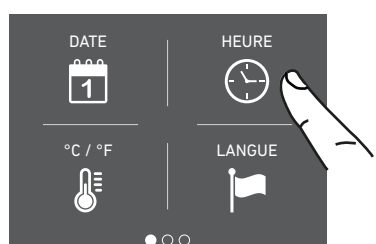

**B)** Touchez l'icône HEURE.



**C)** Choisissez comme vous le préférez pour le format de l'heure: 12 ou 24 heures.

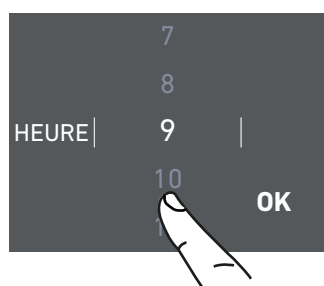

**D)** Défilez vers le haut / bas pour régler les heures et pressez OK.

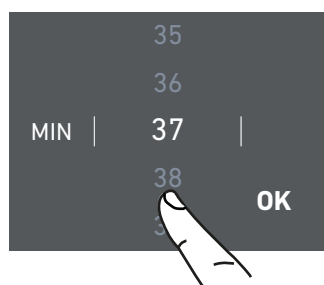

**E)** Défilez vers le haut / bas pour régler les minutes et pressez OK.

## 3) Configurer °F/°C

Ce réglage permet d'afficher les températures en degrés Fahrenheit ou Centigrades. Par défaut, l'appareil est configuré pour Fahrenheit.

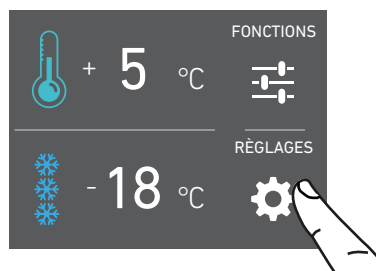

**A)** Page d'accueil. Touchez RÉGLAGES.



**B)** Touchez l'icône °F/°C.

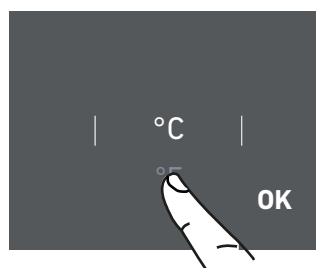

**C)** Défilez vers le haut / bas pour sélectionner soit degrés Fahrenheit soit Centigrades et pressez OK.

## 4) Langue

Pour choisir la langue des messages du réfrigérateur, touchez simplement la touche de configuration sur l'écran.

## 5) Fresh Zone

Si vous le désirez, vous pouvez passer le tiroir inférieur en mode de fonctionnement Réfrigérateur ou Fresh, en plus du mode Congelateur par défaut.

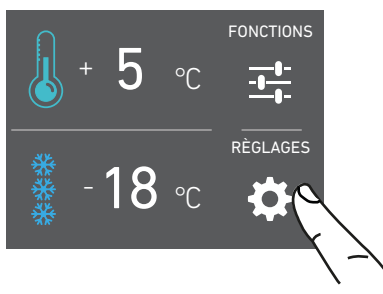

**A)** Page d'accueil. Touchez RÉGLAGES.

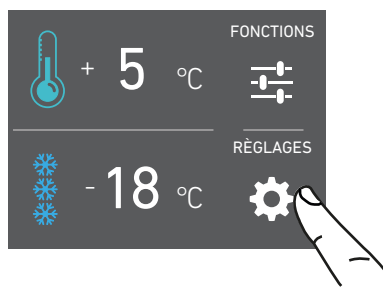

**A)** Page d'accueil. Touchez RÉGLAGES.

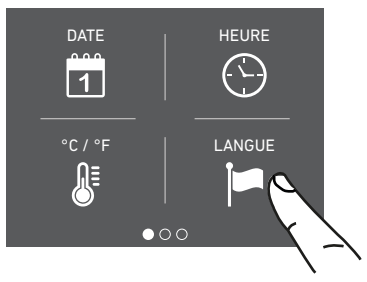

**B)** Touchez l'icône LANGUE.

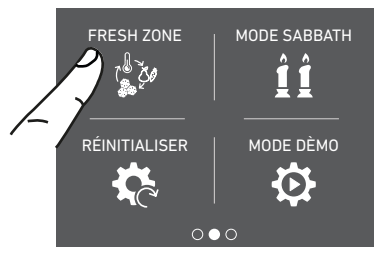

**B)** Balayez vers la gauche jusqu'à ce que vous voyiez l'icône FRESH ZONE et appuyez dessus.



**C)** Défilez vers le haut / bas pour sélectionner la langue désirée et pressez OK.



**C)** Défilez vers le haut / bas et sélectionnez un des trois réglages possibles.

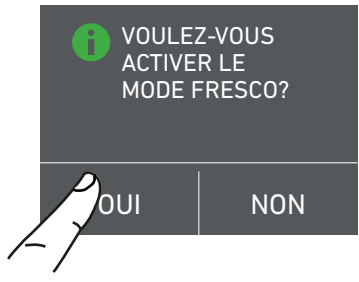

**D)** Touchez OUI pour confirmer le réglage.

## 6) Mode Sabbath (en option)

Ce réglage permet de respecter l'observance de certaines règles religieuses qui demandent que l'appareil ne soit pas affecté par l'ouverture ou la fermeture des portes (le contrôle, l'éclairage intérieur et la machine à glaçons sont désactivés).

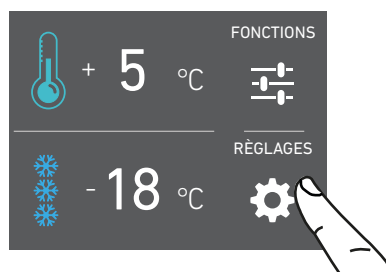

**A)** Page d'accueil. Touchez RÉGLAGES.

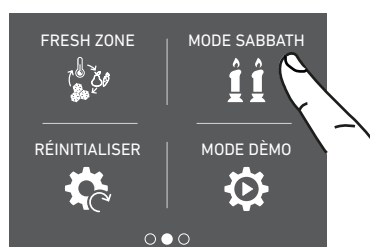

**B)** Balayez vers la gauche jusqu'à ce que vous voyiez l'icône MODE SABBATH et appuyez dessus.

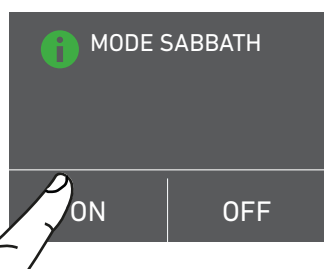

**C)** Touchez ON pour activer la fonction.

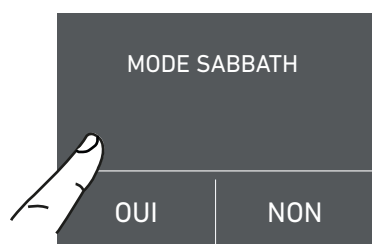

**D)** Touchez OUI pour confirmer.



**E)** Le réfrigérateur fonctionne à présent sur la base de cette configuration.

**Remarque :** le mode Sabbat expire automatiquement après 72 heures.

## 7) Rétablissement

Cette fonction vous permet de rétablir les configurations de base définies en usine, en effaçant toutes les modifications apportées successivement.

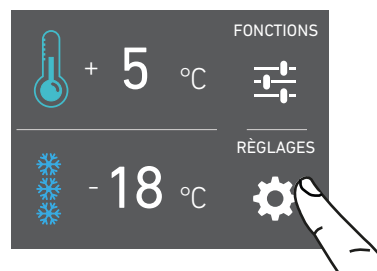

**A)** Page d'accueil. Touchez RÉGLAGES.



**B)** Balayez vers la gauche jusqu'à ce que vous voyiez l'icône RÉINITIALISER et appuyez dessus.



**C)** Touchez ON.



**D)** Touchez OUI pour confirmer.



**E)** Le rétablissement a été effectué. Les configurations d'usine ont été restaurées.

### ! Important

Si vous restaurez les configurations de base (« rétablissement »), il est nécessaire rétablir le réglage du tiroir Fresh Zone, si c'était autre chose que Congelateur.

### 8) Mode Démo

Vous pouvez simuler le fonctionnement du réfrigérateur, en cas d'exposition de l'appareil, dans des salons professionnels ou point de vente/magasins.

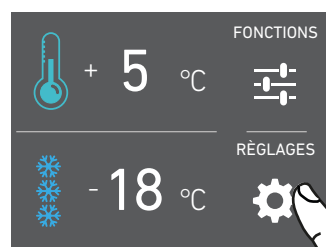

**A)** Page d'accueil.  
Touchez  
RÉGLAGES.

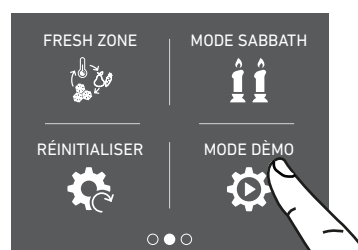

**B)** Balayez vers la gauche jusqu'à ce que vous voyiez l'icône MODE DEMO et appuyez dessus.

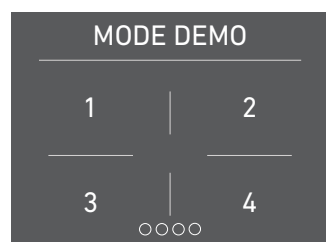

**C)** Saisissez le mot de passe pour l'activation.

Mot de passe par défaut 1-2-3-4

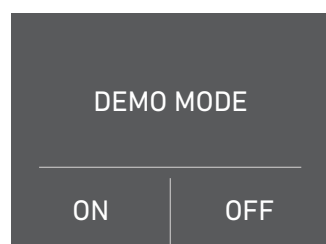

**D)** Appuyez sur le choix souhaité : ON pour activer le mode démo ou OFF pour le désactiver.

### 9) Entretien.

Pour un fonctionnement efficace de l'appareil, le condenseur doit être nettoyé (aspiré) périodiquement pour le garder exempt de poussière et de poils d'animaux. Ce réglage active un compte à rebours de 12 mois rappelant à l'utilisateur de nettoyer le condenseur.

La configuration par défaut est « Avertissement désactivé ».

Une fois activé, il est possible de désactiver l'avertissement ou visualiser le temps restant avant le prochain nettoyage à effectuer.

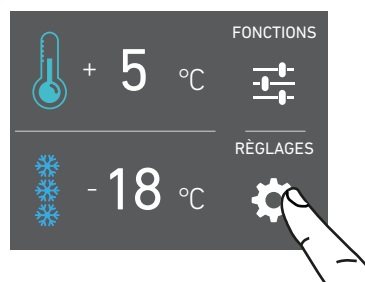

**A)** Page d'accueil.  
Touchez RÉGLAGES.

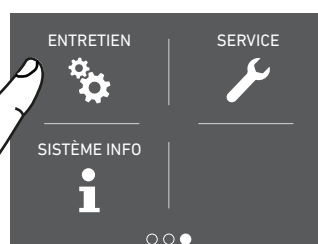

**B)** Balayez vers la gauche jusqu'à ce que vous voyiez l'icône ENTRETIEN et appuyez dessus.



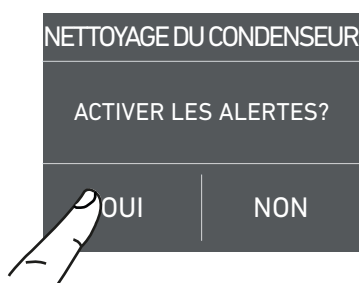

**C)** Touchez OUI pour l'activer.



**D)** Si vous voulez activer l'avertissement, touchez l'icône Rétablissement.

Si vous voulez désactiver l'avertissement, au point D touchez Off et après Oui comme indiqué par l'image en bas.

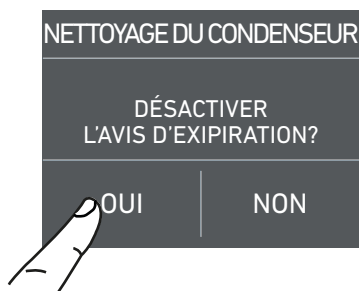

**E)** Touchez l'icône Oui pour l'activer.

## 11) Info Système

Le Système Info permet d'afficher les versions logicielles de l'électronique.

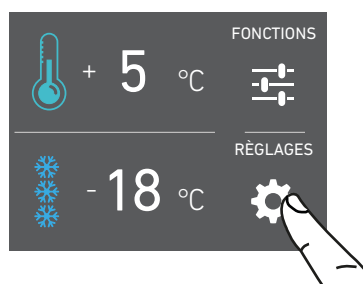

**A)** Page d'accueil. Touchez l'icône configurations

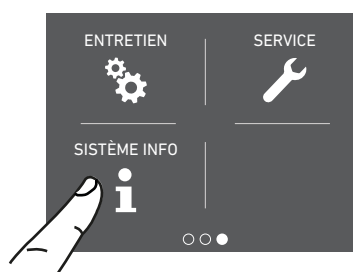

**B)** Touchez l'icône Info Système.

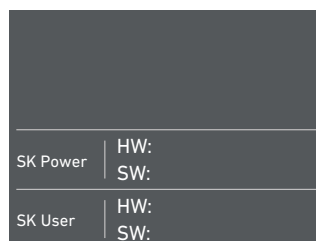

**C)** Voici les données de l'appareil.

## 10) Service

La fonction Service  est réservée au service SAV Fulgor Milano.

## 6.1 Équipement interne (positionnement, réglage, retrait)

### Bac de Réfrigérateur

Il est simplement posé sur les coulisses de guidage.  
 > pour retirer le tiroir, soulever légèrement à l'avant et tirer vers l'avant. Veillez à soutenir l'arrière du tiroir lorsque vous le retirez.

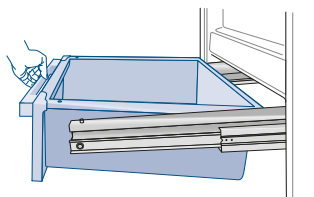

### Bac Fresh Zone

Le bac Fresh Zone supérieur peut être retiré selon les mêmes modalités que le bac de réfrigérateur.  
 > pour retirer le bac intérieur dévisser les tourillons de fixation.

Avant de remplacer les bacs, s'assurer que le retour des bacs s'engage sous les clips sur les guides coulissants.

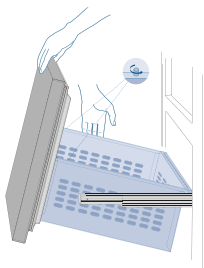

### Bac à Glace

Positionné dans le bac supérieur du compartiment réfrigérateur. Des pieds dépassent du fond du bac à glace et permettent de le placer correctement à l'arrière gauche du tiroir intérieur FreshZone. L'encoche du bac à glace doit se trouver à l'arrière.  
 > après l'extraction veiller à ce qu'il soit correctement repositionné.

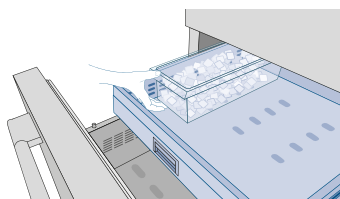

### Attention

Ne pas approcher les mains ou les doigts de l'appareil à glaçons en fonctionnement.

### Clayettes

Les étagères sont positionnées à gauche et à droite par deux goupilles engagées dans les supports d'étagères.

Pour repositionner une étagère, il est recommandé d'en retirer le contenu pour des raisons de sécurité et de facilité de déplacement.

> Soulevez légèrement la tablette et tirez-la vers vous pour désengager les goupilles de la géométrie de support dans les guides.

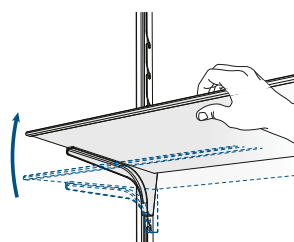

> Faites glisser l'étagère vers sa nouvelle position et engagez les goupilles de support dans les zones correspondantes des guides de support de l'étagère. Avant de charger l'étagère avec des marchandises dans la nouvelle position, testez le positionnement pour un support sûr en appliquant une pression modérée vers le bas sur la surface supérieure avec une main tout en gardant l'autre main dans une position de soutien au cas où l'étagère ne serait pas correctement installée.

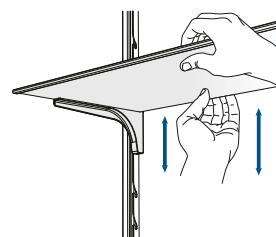

### Réglage des Étagères de la Porte

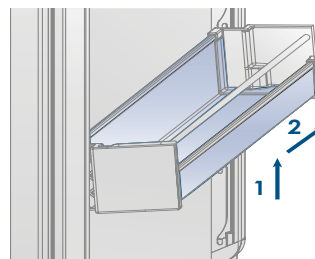

## 7.1 Utilisation de la machine à glaçons



### Note

> Si la glace n'est pas utilisée est souvent conseillé de vider le bac à glaçons une fois tous les 8-10 jours.

Si la glace n'est pas fréquemment utilisée, les vieux glaçons perdront leur limpidité, auront une saveur particulière et deviendront plus petits.

> Il est normal que certains glaçons s'attachent entre eux.

La Machine à glaçons se désactive automatiquement si la fonction Vacation  est activée. Lorsque la Machine à glaçons est mis en marche la première fois, il est conseillé de vider le contenu du bac après son premier remplissage.

> Si l'unité est restée éteinte pendant un mois ou plus, il est conseillé d'effectuer un cycle de lavage du filtre  pour l'eau .

En cas de besoin de fermer le robinet général, il est recommandé avant tout de désactiver la machine à glaçons à travers le Menu.

> La machine à glaçons produira la glace, uniquement si le compartiment Fresh Zone est réglé en mode congélateur.



### Attention



**La machine à glaçons continuera de fonctionner même lorsque le bac à glaçons n'est pas en place.**

Pour activer la Machine à glaçons voir la section plus haut dans ce manuel.

Il faut compter de 12 à 24 heures avant d'avoir la production automatique de glace.

**La production est de 10 glaçons par cycle et d'environ 10 cycles toutes les 24 heures.**

Le rendement de ce dispositif dépend de la température configurée dans le congélateur, de la température ambiante et de la fréquence d'ouverture des portes / tiroirs. Si le réfrigérateur fonctionne sans être raccordé au réseau hydrique, veiller à ce que la Machine à glaçons soit désactivé. La Machine à glaçons produit de la glace jusqu'à ce le bac soit complètement rempli et s'arrête automatiquement lorsque le niveau maximal admis est atteint.

Avec la fonction Glaçons Super , il est possible d'augmenter la quantité de glace produite en 24 heures, tandis qu'avec la fonction Set Cube Size  il est possible de choisir la dimension des glaçons produits.

### Le glaçons dégagent-ils une odeur inhabituelle?

La glace est un matériau poreux capable d'absorber les odeurs présentes dans son environnement. Les glaçons qui ont séjourné longtemps dans le bac à glaçons peuvent absorber de telles odeurs, rester collés les uns aux autres et diminuer progressivement de volume.

Nous recommandons de ne plus utiliser de tels glaçons. Autres méthodes pour prévenir l'apparition d'odeurs:

> Il faudrait nettoyer de temps en temps le bac à glaçons avec de l'eau chaude. Veillez à éteindre le distributeur de glaçons avant de nettoyer le bac. Rincez bien puis essuyez avec un chiffon sec.

> Vérifiez si le congélateur contient des produits alimentaires abîmés ou dont date de conservation est dépassée. Pour empêcher l'accumulation d'odeurs, il faudrait ranger dans des emballages hermétiques les aliments qui dégagent par nature une odeur.

> Selon le modèle, vous devez peut-être remplacer le filtre à eau.

> Dans certains cas, il faudra vérifier la qualité du raccordement de l'eau dans la maison.

### Bruits de fonctionnement

#### Bruits parfaitement normaux

> Ronflement: le groupe frigorifique fonctionne. Les ventilateurs intégrés dans le circuit de circulation d'air fonctionnent.

> Gargouillis, bourdonnements ou clapotis léger: le fluide réfrigérant circule dans le distributeur de glaçons.

> Cliquetis sec: le moteur s'allume ou s'éteint. L'électrovanne équipant le raccord à eau s'ouvre ou se ferme.

> Léger bruit de chute: le glaçons tombent dans le bac à glaçons.



### Note

L'appareil est alimenté par deux compresseurs indépendants. Il est donc normal d'avoir toujours un des deux compresseurs en fonctionnement.



### Attention

Ne placez jamais de bouteilles ou d'aliments dans le bac à glaçons pour les refroidir rapidement. Cela risque de bloquer et d'endommager le distributeur de glaçons.

## 7.2 Filtre pour l'Eau

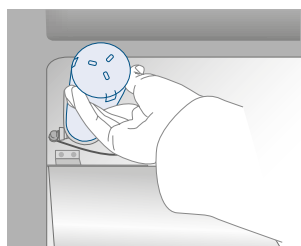

Le Filtre pour l'Eau garantit une qualité optimale de l'eau pour la production de glaçons, pour une quantité allant jusqu'à 3000 litres et pour un temps maximal de 12 mois.

### Remplacement du filtre

Le filtre est situé derrière le verre rodé dans la partie supérieure du réfrigérateur.

Avant de remplacer le filtre, veuillez désactiver l'appareil à glaçons.

Tirez les deux leviers sur le devant de la vitre pour libérer le mécanisme de verrouillage et tirer vers le bas le verre, tourner enfin soigneusement la cartouche du filtre d'un quart de tour dans le sens anti-horaire pour le libérer de son siège.

Il est normal que sorte une petite quantité d'eau.

Retirez le emballage de la nouvelle cartouche et l'introduire dans son logement en la tournant d'un quart de tour dans le sens des aiguilles d'une montre jusqu'à la bloquer, sans forcer.

Entrez donc dans le menu **FUNCTIONS** et effectuer un  « Nettoyage Manuel ». Une fois le lavage terminé, enlevez l'eau résiduelle du bac et essuyez-le. N'oubliez pas de rallumer la machine à glaçons.

## 8.1 Éclairage

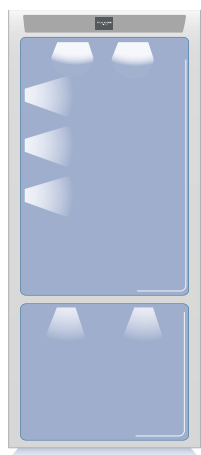

Afin de permettre une vision interne optimale est prévue un système à LED qui illumine directement différentes zones du compartiment Réfrigérateur et du bac Congélateur.

Sur certains modèles, est également prévu un système d'éclairage externe situé à la base de l'appareil.

En cas d'anomalies et/ou de pannes du système d'éclairage, il est nécessaire de s'adresser exclusivement au service d'assistance technique Fulgor Milano.

## 9.1 Indications générales

Votre Fulgor Milano a été conçu pour garantir des températures précises et constantes et des niveaux d'humidité appropriés à tous les compartiments.

Par ailleurs, le double système de réfrigération évite que les aliments surgelés ou la glace ne s'imprègnent de l'odeur des aliments frais et que l'humidité présente dans le réfrigérateur ne se congèle pas en formant du givre.

Toutefois, pour bien conserver tous vos aliments, il ne suffit pas d'avoir un excellent réfrigérateur, il est aussi nécessaire de connaître les règles pour une correcte conservation des aliments.

Il ne faut pas oublier que tous les aliments modifient inévitablement leurs caractéristiques au fil du temps. Leur changement commence bien avant leur consommation, car ceux-ci contiennent à l'intérieur des micro organismes qui en se multipliant en causent la détérioration. Celle-ci est encore plus rapide suite à des manipulations, des températures de conservation et des conditions d'humidité inappropriées.

Il est par conséquent recommandé de suivre les indications reportées ci-dessous. Celles-ci vous permettront d'utiliser de manière rationnelle et sûre votre réfrigérateur-congélateur et de conserver longtemps et le mieux possible tous vos aliments.

Contrôler périodiquement que tous les aliments soient en parfait état de conservation.

Il est souvent assez facile de comprendre lorsque un aliment est détérioré, car il moisit, sent mauvais et son aspect est désagréable. Il y a toutefois des cas où la condition n'est pas si évidente. Si selon vous un aliment a été conservé trop longtemps et qu'il pourrait être périmé, ne le consommez pas et le ne goûtez même pas pour contrôler, même si il vous semble bon, car les bactéries qui provoquent la détérioration des aliments peuvent être la cause d'intoxications ou de mal-être. En cas de doute, jeter l'aliment.

## 9.2 Comment maintenir une bonne qualité des aliments

### Lorsque vous faites les courses

Observez toujours les précautions suivantes:

- > Mettez tous les paquets contenant de la viande crue, du poisson ou de la volaille dans des sacs en plastique afin d'éviter qu'ils s'égouttent sur les autres aliments.
- > Achetez la viande, la volaille et le poisson en dernier. Ne laissez pas vos achats à l'intérieur d'une voiture chaude après avoir fait les courses. Gardez dans votre voiture un sac thermique et utilisez-le en cas de températures très élevées ou de voyages trop longs.
- > Contrôlez les dates de production et de péremption des aliments afin d'être sûrs qu'ils soient frais.
- > Faites très attention quand vous achetez des aliments frais, et veillez à acheter seulement une quantité que vous pourrez consommer dans la période de conservation prévue.
- > Si possible, laissez les aliments chauds à température ambiante pendant au moins deux heures avant de les ranger dans le réfrigérateur, à moins que vous ayez préalablement activé la fonction Courses.

### Lorsque vous rangez les aliments

Contrôlez la température de réfrigération des différents compartiments sur le panneau de commande:

- > La température du réfrigérateur doit être de +45°F (+8°C) ou inférieure et la température du congélateur doit être de +0°F (-18°C).
- > Suivez les recommandations concernant les temps et les températures de conservation indiqués dans les tableaux reportés ci-après.
- > Gardez la viande crue, le poisson et la volaille séparés des autres aliments et évitez toute possibilité d'égouttement.
- > Lorsque vous rangez dans votre réfrigérateur la viande, le poisson ou la volaille, laissez-les dans les emballages d'origine, à moins qu'ils ne soient pas déchirés ou percés. Des manipulations répétées pourraient introduire des bactéries dans ces aliments.
- > Pour conserver les aliments dans le congélateur, il est bon d'utiliser des conteneurs prévus pour la conservation en congélateur.
- > Datez et étiquetez les paquets.
- > Faites attention à ranger correctement les aliments sur les clayettes de manière à ne pas boucher les ouvertures prévues pour la circulation de l'air à l'intérieur du compartiment.





### Notes

En cas de présence d'un niveau élevé d'humidité soit dans l'environnement ou dans les aliments rangés dans le bac de réfrigérateur, le fond du compartiment réfrigérateur pourrait être recouvert d'un peu d'eau temporairement et peuvent aller et venir.

Cette condition est normale et elle est due à des niveaux élevés d'humidité du compartiment réfrigérateur; l'humidité élevée associée à des températures plus basses est l'élément qui garanti une plus longue conservation des aliments.



### Avertissement

En cas de rétablissement du courant électrique après une coupure prolongée du courant, un signal sonore indique que la température du réfrigérateur a dépassé les valeurs normales. En outre, l'écran affiche pendant une minute les températures les plus hautes relevées à l'intérieur des compartiments, afin de permettre à l'utilisateur de décider comment utiliser au mieux les différents aliments. Après une minute l'écran retourne au fonctionnement normal, tandis que l'icône Alarme  continue à clignoter. Pressez l'icône Alarme  pour afficher les plus hautes températures enregistrées.

ALIMENTS FRAIS	ZONE DE CONSERVATION	TEMPS
<b>Viandes crues</b>		
Grosses pièces	Bac de Réfrigérateur	4 jours
Côte de bœuf, volaille et gibier	Bac de Réfrigérateur	3 jours
Viande hachée	Bac de Réfrigérateur	1-2 jours
Carpaccio	Bac de Réfrigérateur	aussitôt
<b>Viandes cuites</b>		
Viandes bouillies et rôtis	Compartiment Réfrigérateur	2 jours
Sauce à la viande	Compartiment Réfrigérateur	6 jours
<b>Poisson</b>		
Poisson cru et cuit	Bac de Réfrigérateur	2 jours
<b>Autre</b>		
Soupes, minestrone et bouillon	Compartiment Réfrigérateur	2 jours
Pâtes	Compartiment Réfrigérateur	2 jours
Tranches de charcuterie (conditionnement ouvert)	Bac de Réfrigérateur	3 jours
Fromages frais	Bac de Réfrigérateur	2-3 jours
Fromages affinés et bien protégés	Compartiment Réfrigérateur	quelques mois
Œufs (frais et non lavés)	Compartiment Réfrigérateur	2 semaines
Boîtes de conserve ouvertes	Compartiment Réfrigérateur	2-3 jours
Légumes crus (sachets ouverts)	Bac de Réfrigérateur	1 semaine

ALIMENTS CONGELÉS	ZONE DE CONSERVATION		TEMPS
Viande de bœuf, de veau, agneau et chevreau	Compartiment Congélateur	(côtes de bœuf)	6-12 mois
Viande de bœuf, de veau, agneau et chevreau	Compartiment Congélateur	(viandes avec os)	4-6 mois
Viande de bœuf hachée	Compartiment Congélateur		1-2 mois
Viande de porc	Compartiment Congélateur	(sans os)	4-6 mois
Viande de porc	Compartiment Congélateur	(avec os)	2-3 mois
Viande de porc hachée	Compartiment Congélateur		1-2 mois
Reste de viande	Compartiment Congélateur		2-3 mois
Poulet et dindon	Compartiment Congélateur		8-12 mois
Oie, canard et pintade	Compartiment Congélateur		4-8 mois
Poisson	Compartiment Congélateur		1-2 mois
Crustacés	Compartiment Congélateur		2-3 mois
Aliments cuits	Compartiment Congélateur		1-2 mois
Légumes	Compartiment Congélateur		8-12 mois
Fruits	Compartiment Congélateur		6-12 mois
Gâteaux et tartes	Compartiment Congélateur		2-3 mois



## 10.1 Entretien et Nettoyage

Pour le nettoyage des parties en acier, utiliser le chiffon en microfibres et la petite éponge prévue à cet effet qui se trouvent dans le kit fourni avec l'appareil. Pour passer le chiffon et la petite éponge, suivre toujours le sens du satinage de l'acier.

De temps en temps, pour rétablir le brillant de l'acier, passer le chiffon en microfibre légèrement humidifié.

Ne pas utiliser la petite éponge sur les parties en aluminium, telles que, par exemple, les poignées et les profils des clayettes en verre. Veiller à ce que ne soient pas bouchées les ouvertures de ventilation de l'appareil ou dans la structure à encastrement.



Suivre scrupuleusement les instructions détaillées qui se trouvent dans le kit fourni et n'utiliser en aucun cas des produits abrasifs ou métalliques car ceux-ci pourraient rayer et endommager de manière permanente la finition satinée de l'appareil. Avant d'effectuer toute opération de nettoyage, débrancher l'appareil du réseau électrique. Faire très attention à ne pas endommager le circuit réfrigérant.



### Attention!

Il est recommandé d'éviter d'utiliser des détergents à base de chlore ou autres produits le contenant (eau de Javel, etc.).

## 10.2 Nettoyage interne

Laver les parties internes et les parties amovibles avec une solution d'eau tiède, très peu de détergent à vaisselle.

Rincer et essuyer tout de suite.

Il est recommandé de ne pas utiliser de dispositifs mécaniques ou d'autres moyens pour accélérer le processus de dégivrage.



### Attention

Ne pas utiliser d'eau sur les parties électriques, sur les lumières et sur les panneaux de contrôle.



### Attention!

Il est recommandé d'éviter d'utiliser des détergents à base de chlore ou autres produits le contenant (eau de Javel, etc.).



Ne pas mettre d'eau bouillante sur les parties froides en verre.

Ne laver aucune partie du réfrigérateur dans le lave-vaisselle car celle-ci pourrait s'endommager ou se déformer de manière irréparable.

### 10.3 Nettoyage de la grille de ventilation, du filtre et du condenseur.

Pour garantir le bon fonctionnement de l'appareil, il est nécessaire d'effectuer le nettoyage de la grille de ventilation, du filtre et du condenseur.

Le nettoyage périodique vous est rappelé tous les 12 mois par un signal visuel sur l'écran (si l'utilisateur l'a activé).

Le condenseur se trouve derrière la grille de ventilation frontale.

Pour le nettoyer utilisez un aspirateur muni d'une brosse douce, à la puissance maximale, en le passant le long des fentes d'aération.

**Vous pouvez activer l'avertissement lié au nettoyage du condenseur, lors des réglages d'entretien, après l'installation de l'appareil et après sa mise sous tension.**



Si vous activez le signal d'avertissement, un message apparaît tous les 12 mois, pour vous rappeler qu'il est temps de nettoyer le condenseur.

Après l'avoir nettoyé, touchez l'icône de rétablissement afin de réactiver le signal d'avertissement un autre 12 mois après.

### Condenseur supérieur.

**Pour le nettoyage du condenseur suivez les instructions suivantes:**

> Faites pivoter la grille vers le haut à partir du bas.

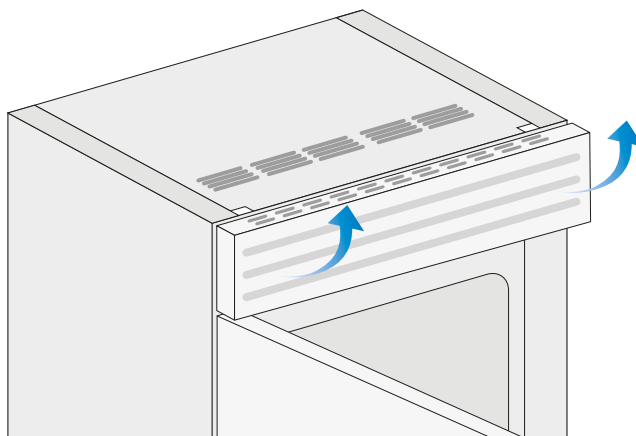

> Nettoyez-la soigneusement de tout dépôt de poussière, comme illustré dans l'image, en prenant soin de ne pas l'endommager.

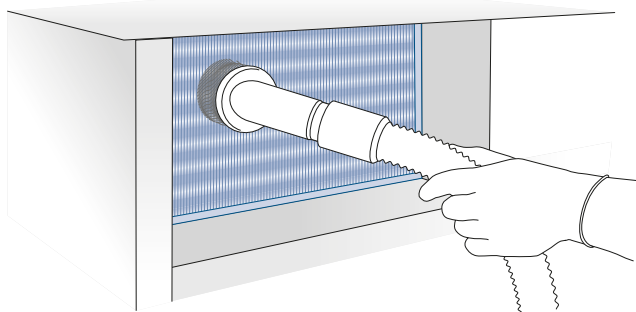

#### **Avertissement**

Les ailettes du condenseur peut être tranchantes, il est donc recommandé d'utiliser une protection adéquate pour les mains et les bras afin de nettoyer le condenseur en toute sécurité.

## Condenseur inférieur.

**Pour le nettoyage du condenseur suivez les instructions suivantes:**

> Ouvrez la porte ou le tiroir inférieur et retirez la grille magnétique.

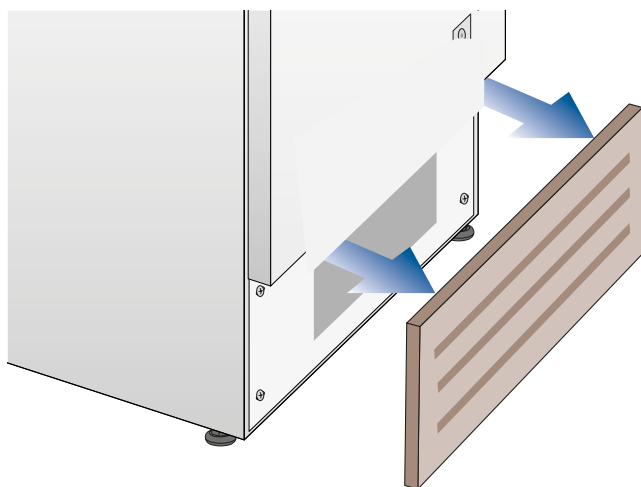

> Nettoyez-la soigneusement de tout dépôt de poussière, comme illustré dans l'image, en prenant soin de ne pas l'endommager.

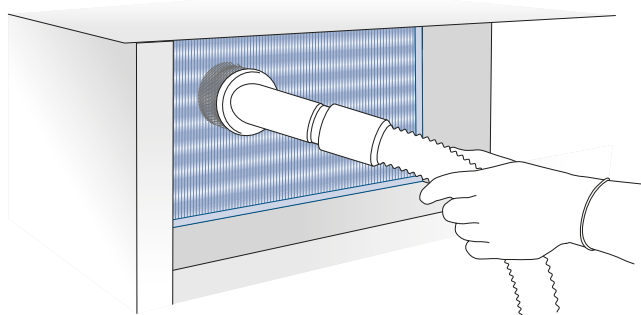

### **Avertissement**

Les ailettes du condenseur peut être tranchantes, il est donc recommandé d'utiliser une protection adéquate pour les mains et les bras afin de nettoyer le condenseur en toute sécurité.

## 11.1 Guide des solutions aux problèmes

En cas d'anomalies de fonctionnement de l'appareil, utiliser ce guide avant d'appeler le service d'assistance: celui-ci aidera à résoudre personnellement le problème ou fournira d'importantes informations à transférer au service d'assistance afin d'assurer un service plus rapide et efficace.

### **Messages sur l'écran**

Les problèmes de fonctionnement sont en général indiqués sur l'écran.

Les problèmes qui ne peuvent pas être résolus par l'utilisateur sont signalés moyennant un code de panne. À noter, toutefois, que des messages ou des alarmes pourraient s'afficher suite à des conditions particulières d'utilisation ou bien pendant la mise en fonction. Dans ces cas désactiver l'alarme sonore en pressant la touche Alarm (🔊) en laissant l'appareil en fonction et limiter au maximum l'ouverture des portes pendant environ 10-12 heures.

### **Le Réfrigérateur ou le Congélateur ne fonctionnent pas**

L'appareil est branché au réseau d'alimentation électrique?

Le courant arrive à la prise d'alimentation?

La touche Unit (🕒) est activée?

L'appareil est en mode 'Demo'?

### **Le Réfrigérateur ou le Congélateur est plus chaud que la normale**

L'écran signale un code de panne?

La température est réglé correctement?

Les portes ou les bacs sont resté ouverts longtemps?  
Ont été récemment introduites de grandes quantités d'aliments?

L'appareil est en mode 'Demo'?

Y a-t-il quelque chose qui empêche la porte ou le tiroir de se fermer/se sceller correctement ?

### **L'appareil fonctionne pendant une longue période de temps**

Durant les chaudes journées et avec des températures élevées dans la pièce, il est normal que le compresseur fonctionne de manière prolongée.

Les portes ou les bacs sont restés ouverts longtemps?  
Ont été récemment introduites de grandes quantités d'aliments?

Contrôler que les portes soient bien fermées et que les aliments ou les récipients n'empêchent pas leur parfaite fermeture.

Est un ou plusieurs compartiments en mode Max Cool?

**Perception de bruits étranges**

Il est normal que soient perçus des bruits liés au fonctionnement des ventilateurs ou des compresseurs ou durant la phase de dégivrage. Le bruit peut également être plus accentué en fonction du positionnement de l'appareil et de l'espace environnant.

**Formation de condensation à l'intérieur et à l'extérieur du Réfrigérateur**

Si le climat est très humide, l'apparition d'un peu de condensation est normale. L'ouverture de la porte ou des bacs de manière prolongée peut contribuer à la formation de condensation.

Veiller dans tous les cas à ce que les portes soient toujours parfaitement fermées.

**Le Réfrigérateur ou Congélateur présente du givre ou de la glace**

Les portes sont restées ouvertes longtemps?

Les portes ne se ferment pas parfaitement?

Si les portes ne se ferment pas parfaitement, contacter l'installateur.

En cas de formation de givre ou de glace dans le compartiment Fresco, due à des ouvertures fréquentes et prolongées des portes, désactiver pendant un certain temps la fonction Fresco en appuyant sur le bouton correspondant du panneau de commande. Attendre que le givre ou la glace fondent, extraire le bac et essuyer les parois et le fond du compartiment.

**Apparition de mauvaises odeurs à l'intérieur**

Nettoyer entièrement l'appareil en suivant les instructions.

Couvrir hermétiquement tous les aliments.

Ne pas conserver de manière prolongée les aliments.

**La porte s'ouvre avec difficulté**

L'appareil a été conçu pour en permettre la fermeture hermétique. Lorsque la porte est fermée, il est possible que se vérifie une situation de vide : dans ce cas, il est nécessaire d'attendre quelques secondes pour que la pression se rééquilibre, avant d'ouvrir la porte.

**Appareil se refroidit mais les lumières et l'affichage ne fonctionnent pas**

Vérifiez si l'appareil a été accidentellement placé dans le mode Sabbath.

**La machine à glaçons ne fonctionne pas**

Veiller à ce que la Machine à glaçons soit allumée (touche Ice Maker  allumée).

**La machine à glaçons ne produit pas de grandes quantités de glace**

En moyenne, la production de glace est d'environ 10 glaçons toutes les deux heures.

**La glace se congèle en bloc**

Si la glace n'est pas fréquemment utilisée, il est possible qu'elle se congèle en blocs. Il est conseillé d'éliminer le bloc de glaçons et de laisser que le bac se remplisse de nouveau. Lorsque vous utilisez de la glace, veillez à ramener la glace de l'arrière du bac vers l'avant.

**La glace a une saveur ou une couleur insolite**

Lorsque l'Appareil à glaçons est utilisé pour la première fois, il est conseillé de vider le contenu du bac lors de son premier remplissage.



Il pourrait être nécessaire de remplacer la cartouche du filtre, surtout si le réfrigérateur est resté arrêté pendant plus d'un mois ou si la cartouche n'a pas été changée pendant plus de six mois. Contactez éventuellement un plombier ou un expert de systèmes de traitement des eaux, pour contrôler que le problème ne soit pas dû à l'eau d'alimentation.



Si l'appareil a été acheté a été utilisé comme un modèle d'exposition peut être dans un mode d'économie d'énergie spécial appelé mode de démonstration dans lequel le dispositif semble fonctionner (lampes de travail et affiche des températures faux), mais pas de refroidissement est vraiment. Si vous pensez que votre équipement est en mode Demo, s'il vous plaît suivez la procédure de désactivation du mode Démo décrite dans ce manuel.

## 11.2 Indications d'anomalie pouvant apparaître sur l'écran

Message sur l'écran	Description de l'Anomalie
PanneElectrique!	<b>Interruption prolongée de l'énergie électrique</b> L'appareil se remet en marche automatiquement en signalant les températures enregistrées les plus chaudes Appuyez sur la touche Alarm (Alarme) pour désactiver l'alarme sonore
RéfrPorteOuverte	<b>Porte du Réfrigérateur ouverte</b> Le message apparaît après une minute d'ouverture de la porte
Fresh Zone ouverte	<b>Porte du Congélateur ouverte</b> Le message apparaît après une minute d'ouverture de la porte
Changer filtre	<b>Remplacement du Filtre pour l'Eau</b> Le message apparaît lorsque ne reste que 20 % de l'autonomie du filtre
Réfr trop chaud	<b>Réfrigérateur trop chaud</b> Voir guide des solutions aux problèmes
Réfr trop froid	<b>Réfrigérateur trop froid</b> Attendre 12 heures : si l'anomalie persiste, s'adresser au Service Après-Vente
Fresh ZoneTropChaud	<b>Congélateur trop chaud</b> Voir guide des solutions aux problèmes
Fresh ZoneTropFroid	<b>Congélateur trop froid</b> Attendre 12 heures : si l'anomalie persiste, s'adresser au Service Après-Vente
Code de panne...	<b>Code de panne</b> Contacter le SAV agréé. Vérifier les conditions d'utilisation (charges importantes d'aliments, fréquentes ouvertures des portes). Appuyer sur la touche Alarm (Alarme) pour désactiver l'alarme sonore
Vérifiez condenser	<b>Vérifiez Condenser</b> À tous les six mois, l'écran affiche le message « Vérifiez Cond », nettoyer le condenseur et suivez la procédure de désactivation du mode Démo décrite dans ce manuel.

- > En cas d'erreurs, touchez l'icône Alarme  et l'écran affichera le message relatif à l'erreur avec le code d'erreur correspondant.
- > Le message s'affiche pendant 3 secondes, ensuite l'écran retourne à la page d'accueil.
- > Pour visionnage prolongé de le message sur l'écran, accéder à l'élément de menu INFORMATION . Le message reste affiché sur l'écran pendant 30 secondes, ensuite le système retourne à la page d'accueil.
- > En cas de plusieurs messages d'erreur, à l'écran s'affiche chaque message en séquence.



<b>1 INFORMACION IMPORTANTE PARA LA SEGURIDAD Y EL MEDIO AMBIENTE</b>	<b>4</b>
1.1 Para su seguridad .....	4
1.2 Informacion importante al usar el aparato .....	4
1.3 Respeto del medio ambiente.....	6
1.4 Limpieza, desinfeccion y mantenimiento del dispensador de hielo.....	6
<b>2 INSTALACION</b>	<b>7</b>
2.1 Instalacion.....	7
2.2 Conexion a la red de suministro de agua.....	7
2.3 Conexion a la red eléctrica .....	7
<b>3 ANTES DE EMPEZAR</b>	<b>7</b>
3.1 Para conocer a fondo su aparato.....	7
3.2 Identificación del modelo / serie .....	8
3.3 Componentes principales .....	10
3.4 Control electronico .....	11
3.5 Panel de control principal.....	11
<b>4 ENCENDIDO DEL EQUIPO</b>	<b>13</b>
4.1 Encendido y apagado .....	13
4.2 Como ajustar la temperatura de los compartimentos .....	15
4.3 Mensajes y alarmas .....	16
<b>5 PERSONALIZACION DE FUNCIONES Y AJUSTES</b>	<b>17</b>
5.1 Funciones.....	17
5.2 Ajustes .....	24
<b>6 EQUIPAMIENTO INTERIOR</b>	<b>30</b>
6.1 Equipamiento interior (posicion, ajuste y desmontaje).....	30
<b>7 USO DEL ICE MAKER</b>	<b>31</b>
7.1 Uso del Ice Maker .....	31
7.2 Filtro de agua .....	32
<b>8 ILUMINACION</b>	<b>33</b>
8.1 Iluminacion .....	33
<b>9 CONSERVACION DE LOS ALIMENTOS</b>	<b>33</b>
9.1 Informacion general.....	33
9.2 Como conservar la buena calidad de los alimentos que se han de consumir.....	34
<b>10 CUIDADO Y LIMPIEZA</b>	<b>37</b>
10.1 Cuidado y limpieza .....	37
10.2 Limpieza interior .....	37
10.3 Limpieza de la rejilla de ventilacion, el filtro y el condensador .....	38
<b>11 GUÍA PARA RESOLVER PROBLEMAS</b>	<b>39</b>
11.1 Guía para resolver problemas .....	39
11.2 Avisos que pueden aparecer en la pantalla .....	41



Este es el símbolo de advertencia de seguridad. Este símbolo le llama la atención sobre peligros potenciales que pueden ocasionar la muerte o una lesión a usted y a los demás. Todos los mensajes de seguridad irán a continuación del símbolo de advertencia de seguridad y de la palabra "PELIGRO" o "ADVERTENCIA". Estas palabras significan:

**⚠ ATENCIÓN**

Si no sigue las instrucciones de inmediato, usted puede morir o sufrir una lesión grave.

**⚠ PELIGRO**

Si no sigue las instrucciones de inmediato, usted puede morir o sufrir una lesión grave.

Todos los mensajes de seguridad le indicarán cuáles son los peligros potenciales, como reducir la probabilidad de lesiones y qué puede ocurrir si no sigue las instrucciones.

## ¡CONSERVE ESTAS INSTRUCCIONES!

**⚠ ATENCIÓN**

### INSTRUCCIONES DE SEGURIDAD IMPORTANTES

**Este manual contiene instrucciones de funcionamiento para los usuarios del aparato. Conserve este manual en un lugar de fácil acceso para futuras consultas. La instalación, ajuste, alteración, servicio o mantenimiento inadecuados pueden ocasionar daños materiales, lesiones o incluso la muerte. Lea detenidamente las instrucciones de instalación, funcionamiento y mantenimiento antes de instalar o reparar este equipo.**

**Para reducir el riesgo de incendio, descarga eléctrica o lesiones a las personas al utilizar su aparato, siga las precauciones básicas, como las siguientes:**

- > Los niños deben ser supervisados para garantizar que no jueguen con el aparato.
- > Este aparato no está diseñado para que lo usen personas (incluidos los niños) con capacidades físicas o sensoriales reducidas, o falta de experiencia y conocimientos, a menos que sean supervisados o instruidos sobre el uso del aparato por una persona responsable de su seguridad.
- > Este aparato está diseñado para refrigerar bebidas y alimentos y destinado al uso doméstico.
- > Este aparato está destinado a ser utilizado en el hogar y otros entornos similares como: áreas de cocina del personal en tiendas, oficinas y otros entornos de trabajo; casas de campo y por clientes en hoteles, moteles y otros entornos de tipo residencial; entornos de tipo cama y desayuno; y restauración y aplicaciones similares no minoristas.
- > No utilice cables de extensión o adaptadores.
- > Enchúfelo en una toma de corriente de 3 clavijas con conexión a tierra.
- > No quite la clavija de conexión a tierra.

**⚠ ATENCIÓN**

**En caso de que se produzca un fallo en el suministro eléctrico, no intente hacer funcionar este aparato.**

**⚠ ATENCIÓN**

**Mantenga el área cerca del aparato despejada y libre de materiales combustibles y otros materiales y vapores inflamables. Mantenga las aberturas de ventilación, en el gabinete del aparato o en la estructura empotrada, libres de obstrucciones. No obstruya las aberturas de entrada o salida de aire del aparato.**

**⚠ ATENCIÓN**

**No almacene sustancias explosivas como latas de aerosol con propulsor inflamable en este aparato.**

**⚠ ATENCIÓN**

**No utilice otros aparatos eléctricos en el interior de los compartimientos de almacenamiento de alimentos del aparato.**

**⚠ ATENCIÓN**



## INSTRUCCIONES IMPORTANTES DE SEGURIDAD PARA LA ELIMINACION APROPIADA DE SU ANTIGUO REFRIGERADOR

### **ATENCIÓN**

#### **Peligro de asfixia**

**Retire las puertas o la tapa de su antiguo electrodoméstico.**

**El no hacerlo puede resultar en muerte o daño cerebral.**

### **ATENCIÓN**

**Riesgo de atrapamiento de niños.**

**Antes de desechar su antiguo refrigerador o congelador:**

- > Quite las puertas.
- > Deje los estantes en su lugar para que los niños no puedan trepar fácilmente al interior.
- > **IMPORTANTE:** El atrapamiento y la asfixia de niños no son problemas del pasado. Los refrigeradores desechados o abandonados siguen siendo peligrosos, incluso si van a permanecer en un lugar "solo unos días". Si se va a deshacer de su antiguo refrigerador, siga estas instrucciones para ayudar a prevenir accidentes.

#### **Información importante que debe conocer sobre la eliminación de refrigerantes:**

Deseche el refrigerador de acuerdo con las regulaciones federales y locales. Los refrigerantes deben ser desechados por un técnico de refrigerantes con licencia y certificado por la EPA de acuerdo con los procedimientos establecidos.

## INSTRUCCIONES IMPORTANTES DE SEGURIDAD PARA EL MANTENIMIENTO Y EL CUIDADO

### **PELIGRO**

**Riesgo de incendio o explosión debido a la perforación del tubo de refrigerante; siga atentamente las instrucciones de manipulación. La unidad contiene refrigerante inflamable.**

### **ATENCIÓN**

**Esta debe ser reparada únicamente por personal de servicio capacitado.**

**Utilice únicamente piezas de repuesto autorizadas por el fabricante. No utilice piezas que no hayan sido recomendadas por el fabricante (por ejemplo, piezas hechas por uno mismo con una impresora 3D). Si el cable de alimentación está dañado, debe ser sustituido por el fabricante, su agente de servicio o una persona con cualificación similar para evitar cualquier peligro. Cualquier equipo de reparación utilizado debe estar diseñado para refrigerantes inflamables. Siga todas las instrucciones de reparación del fabricante. Utilice un limpiador no inflamable.**

### **ATENCIÓN**

**No perforo el tubo de refrigerante. No dañe el circuito de refrigerante.**

### **ATENCIÓN**

**No utilice dispositivos mecánicos u otros medios para acelerar el proceso de descongelación, que no sean los recomendados por el fabricante.**

## PELIGRO DE VUELCO

### **ATENCIÓN**

**El refrigerador puede volcarse cuando está siendo instalado debido a que la parte superior es pesada. Para evitar un peligro debido a la inestabilidad del aparato, debe fijarse de acuerdo con las instrucciones (véase el manual de instrucciones suministrado). Mantenga las puertas cerradas con cinta adhesiva hasta que el refrigerador esté completamente instalado. Dos o más personas deben mover e instalar el refrigerador. No seguir estas instrucciones puede ocasionar lesiones graves o incluso la muerte.**

## 1.1 Para su seguridad

- > Si este aparato sustituye a un aparato existente que debe ser retirado o eliminado, asegúrese de que no se convierta en una trampa peligrosa para los niños, con tal fin corte su cable de alimentación e impida que la puerta pueda cerrarse. Tenga las mismas precauciones al final de la vida útil del aparato nuevo.
- > El aparato no está diseñado para funcionar con temporizadores externos o con sistemas de control remoto.
- > Este aparato ha sido diseñado para refrigerar bebidas y alimentos y está destinado al uso doméstico.
- > Este aparato está previsto para refrigerar y conservar en casa alimentos frescos y congelados. Cualquier otro uso se debe considerar inapropiado.
- > El aparato debe instalarse siguiendo las instrucciones de la Guía de Instalación, **se debe tener especial cuidado en no obstruir las aberturas de ventilación del aparato y de las unidades incorporadas.**
- > El aparato tiene un sistema de iluminación concentrada con lámparas LED. No mire fijamente a estas lámparas cuando están encendidas para evitar posibles daños a la vista. Esta advertencia también se encuentra en la etiqueta adherida al interior de la puerta del refrigerador.
- > Cuando el congelador esté en funcionamiento no toque las superficies interiores de acero inoxidable con las manos húmedas o mojadas, ya que la piel puede adherirse a las superficies muy frías.
- > No utilice ningún tipo de equipo eléctrico dentro de los compartimentos de conservación de alimentos.
- > Cuando coloque los estantes, no ponga los dedos en sus guías de deslizamiento.
- > Nunca intente apagar una llama/incendio con agua: apague el aparato y cubra la llama con una manta ignífuga.
- > No coloque recipientes de líquidos inflamables cerca del aparato.
- > Antes de realizar operaciones de limpieza apague completamente el aparato y desenchufe el cable de alimentación de la toma de corriente. Si no se llega fácilmente al enchufe, es una buena idea apagar el interruptor correspondiente o quitar el fusible que controla la toma de corriente a la que está enchufado el aparato.
- > Las partes del embalaje pueden ser peligrosas para los niños: no permita que los niños jueguen con las bolsas de plástico, la película de plástico o la espuma de poliestireno.
- > Cualquier reparación debe ser realizada por un técnico cualificado del servicio de asistencia.
- > No está previsto que este aparato sea utilizado por personas (incluidos los niños) con capacidades físicas, sensoriales o mentales reducidas, o con falta de experiencia y conocimientos, a menos que cuenten con la supervisión de una persona responsable de su seguridad que les enseñe a usar el aparato. En presencia de niños, mantenga el aparato bajo control para evitar

que jueguen con él.

- > No dañe los tubos del circuito del refrigerante del aparato.
- > No guarde en este aparato sustancias explosivas como bombonas de aerosol con un gas propelente inflamable.
- > Si se dañara el cable de alimentación de este aparato, debe ser sustituido por el fabricante, el servicio de asistencia o una persona con una cualificación similar. Instalaciones y reparaciones inadecuadas pueden poner al usuario en considerable riesgo.
- > Las reparaciones solo pueden ser realizadas por el fabricante, el servicio de asistencia o una persona con una cualificación similar.
- > Enchufe el aparato a una toma de corriente con conexión a tierra de tipo Nema5-15R.
- > No retire el polo de tierra.
- > No utilice un adaptador.
- > No utilice un cable alargador.
- > Antes de efectuar cualquier mantenimiento corte la corriente de todas las unidades.
- > No modifique este aparato.
- > No introduzca objetos metálicos puntiagudos (cubiertos o utensilios) en las ranuras del aparato.
- > No toque (especialmente con las manos mojadas) productos congelados o mételas en la boca directamente.
- > No toque (especialmente con las manos mojadas) los productos congelados ni se los lleve directamente a la boca.
- > No guarde en el aparato sustancias inflamables, explosivas o volátiles dentro o cerca del aparato.
- > No guarde en el aparato sustancias explosivas, como envases aerosol con propelentes inflamables.
- > Las botellas que contienen bebidas fuertemente alcohólicas deben estar bien cerradas y se deben poner en posición vertical.
- > Los compuestos orgánicos, los ácidos y los aceites esenciales pueden corroer las juntas y las superficies de plástico si se dejan en contacto con ellas durante periodos prolongados.
- > Apague el aparato y desenchúfelo de la red eléctrica antes de proceder a efectuar su limpieza o mantenimiento.
- > Para desenchufar el aparato, no tire del cable de alimentación.

## 1.2 Información importante al usar el aparato

- > La limpieza y el mantenimiento a cargo del usuario no las deben realizar niños sin la debida vigilancia.
- > Nunca utilice aparatos eléctricos dentro del aparato (por ejemplo, calentador, máquina de hielo eléctrica, etc.). ¡Peligro de explosión!
- > ¡Nunca desescarche o limpie el aparato con una limpiadora a vapor! El vapor puede penetrar en

las partes eléctricas y causar un cortocircuito.

¡Riesgo de descarga eléctrica!

> No utilice instrumentos puntiagudos ni con bordes afilados para quitar la escarcha o las capas de hielo. Podría dañar los tubos del refrigerante. La fuga de refrigerante puede causar lesiones oculares o incendiarse.

> Preste atención a que no haya objetos impiden que las puertas se cierren.

> No ponga dentro del aparato productos que contengan gases propelentes inflamables (por ejemplo, bombonas de aerosol) ni sustancias explosivas.

¡Peligro de explosión!

> No utilice la base, los cajones extraíbles ni la puerta, etc. del aparato como soporte ni como punto de apoyo.

> Antes de limpiar el aparato, desenchufe el cable de alimentación o apague el interruptor correspondiente. No tire del cable de alimentación para desenchufarlo de la toma de corriente.

> Mantenga las partes de plástico y la junta de la puerta libres de aceite y grasa. De lo contrario, las partes y la junta de la puerta se deteriorarán.

> Nunca cubra ni obstruya las aberturas de ventilación del aparato.

> Según la normativa vigente, los niños de entre 3 y 8 años pueden coger o poner alimentos del aparato, pero se desaconseja encarecidamente que los menores de 8 años realicen estas operaciones y en general utilicen el aparato.

> Mantenga a los niños menores de ocho años a una distancia segura a menos que estén vigilados continuamente y asegúrese de que no jueguen con el aparato.

> No utilice dispositivos mecánicos, eléctricos o químicos distintos a los recomendados por el fabricante para acelerar el proceso de descongelación.

> No dañe el circuito de refrigeración (si se puede acceder a él).

> No utilice aparatos eléctricos dentro de los compartimentos destinados a los alimentos, a menos que sean del tipo recomendado por el fabricante.

> En caso de daños en el circuito de refrigeración, evite utilizar llamas libres y ventile adecuadamente el lugar.

> No utilice el aparato o sus partes de forma distinta a la especificada en este manual.

> Dejar la puerta abierta durante mucho tiempo puede hacer que la temperatura en los compartimentos del aparato aumente considerablemente.

> Limpie regularmente los sistemas de drenaje accesibles y las superficies que pueden entrar en contacto con alimentos.

> Ponga en recipientes adecuados la carne y el pescado crudos antes de conservarlos en el aparato, de manera que no entren en contacto con otros alimentos ni goteen sobre ellos.

> Si se deja el aparato vacío durante largos períodos, apáguelo, elimine la escarcha, límpielo, séquelo y deje la puerta abierta para evitar la proliferación de moho dentro del aparato.

> Nunca apoye objetos metálicos afilados como cuchillos, tenedores, cucharas y tapas sobre el aparato mientras está en marcha.

> No utilice detergentes abrasivos o corrosivos (por ejemplo, polvos limpiadores, quitamanchas y esponjas metálicas) sobre las partes de vidrio.

> No se siente sobre el aparato.

> No se siente ni se apoye en la puerta ni en los cajones abiertos.

> Para desplazar el aparato no haga fuerza en la puerta o la manija.

> No utilice aparatos eléctricos (por ejemplo, secadores de pelo) ni aerosoles para descongelar, las piezas de plástico podrían dañarse.

> No utilice el aparato para enfriar habitaciones bajo ningún concepto.

> Desenchufe siempre el aparato de la red eléctrica en caso de avería o cuando deba realizar operaciones de limpieza o mantenimiento.

> No guarde en el congelador líquidos en latas o recipientes de vidrio.

> No coloque objetos pesados sobre la parte superior del aparato.

Símbolos utilizados en esta Guía:



#### Nota

Recomendaciones para utilizar correctamente el aparato



#### Importante

Indicaciones para evitar dañar el aparato



#### Advertencia

Indicaciones para evitar lesiones personales

### 1.3 Respeto del medio ambiente

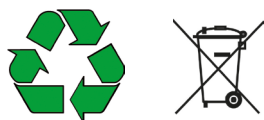

- > Prestar atención a las modalidades correctas de eliminación de los componentes del embalaje.
- > No eliminar el equipo con los residuos urbanos. Solicitar información en los puntos de recogida locales sobre la eliminación de los materiales reciclables.
- > En caso de eliminación, cortar el cable de alimentación e impedir el cierre de la puerta.
- > Durante la eliminación, evitar dañar el circuito de refrigeración.
- > El equipo no contiene en el circuito de refrigeración ni en el aislamiento sustancias nocivas para la capa de ozono.

### 1.4 Limpieza, desinfección y mantenimiento del dispensador de hielo

El incumplimiento de las reglas de desinfección puede perjudicar la seguridad higiénica del hielo producido.

- > Al utilizar por primera vez el equipo y siempre que se sustituye el filtro, se recomienda dejar correr el agua del circuito utilizando la función "Limpieza manual" y eliminar el hielo producido en las primeras 24 h.
- > Tras un periodo de inactividad del equipo de más de 4/5 días, se recomienda lavar el circuito y eliminar el primer litro de agua.
- > Para la limpieza periódica del depósito o del cajón de cubitos de hielo, se recomienda utilizar exclusivamente agua potable.
- > El filtro se debe sustituir obligatoriamente cuando lo indica el panel de mandos o tras un periodo de inactividad del sistema dispensador de hielo/agua de más de 30 días.
- > Cuando llegue el momento de reemplazar el filtro de agua, sólo se debe utilizar el filtro de agua OEM.
- > Las intervenciones técnicas deben ser efectuadas exclusivamente por personal cualificado.



#### Atención

Para evitar la contaminación de los alimentos, respetar las siguientes instrucciones:

- > Mantener la puerta abierta durante mucho tiempo puede aumentar la temperatura en los compartimentos del equipo.
- > Limpiar con regularidad las superficies que pueden entrar en contacto con alimentos y accesibles a los sistemas de drenaje.
- > Limpiar el recipiente del agua si no se utiliza durante 48 h. Vaciar el sistema conectado al agua. Cambiar el agua cuando no se haya utilizado durante 5 días.
- > Conservar la carne cruda y el pescado en contenedores adecuados para el frigorífico para que no entre en contacto con otros alimentos ni gotee sobre ellos.
- > Si el congelador permanece vacío durante mucho tiempo, apagar, descongelar, limpiar y dejar secar el cajón abierto para evitar la formación de moho dentro del equipo.

## 2.1 Instalacion

Comprobar que la instalacion haya sido realizada correctamente, respetando las instrucciones de la guía específica de instalacion que se suministra con el equipo.



### Atencion

Realizar la conexion a la red de suministro de agua antes de la conexion eléctrica.

## 2.2 Conexion a la red de suministro de agua

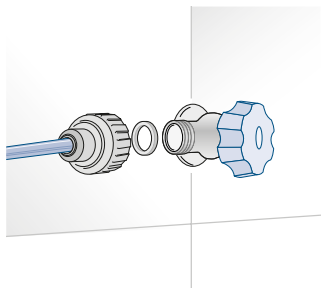

Los modelos equipados con máquinas de hacer hielo requieren una conexión al sistema de suministro de agua doméstico. Esta conexión puede llevarse a cabo a través de la línea de agua de 1/4 "(cobre o polietileno) hasta el suministro de agua de la casa.

La presión del sistema debe estar entre 8 psi y 75 psi (entre 0,5 bar y 5 bar).

Presiones distintas a las indicadas pueden causar problemas de funcionamiento o fugas en el sistema hidráulico. El electrodoméstico solo debe llenarse con agua potable.



### Atencion

El equipo solo se debe alimentar con agua potable.



### Atencion

Comprobar que la instalacion haya sido realizada correctamente, respetando las instrucciones del manual específico de instalacion que se suministra con el equipo.



### Atencion

No intentar utilizar adaptadores roscados de jardín ni tubos de alimentacion trenzados para no dañar las roscas de la conexión de agua del equipo.

## 2.3 Conexion a la red eléctrica

El aparato funciona a 115 V CA, 60 Hz y está equipado con un cable de alimentación con conexión a tierra de 3 clavijas, el cual debe conectarse a la toma de pared con conexión a tierra de 3 clavijas correspondiente en un circuito dedicado de 15 amperios.

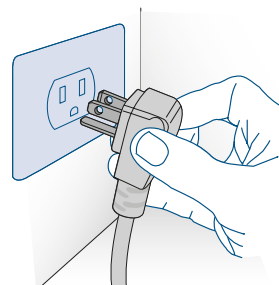

### Importante

No utilizar alargadores ni adaptadores múltiples de conexión.

## 3.1 Para conocer a fondo su aparato

Gracias por haber comprado su nuevo aparato Fulgor Milano.

A partir de hoy podrá utilizar nuestro innovador sistema de conservación para mantener los alimentos en óptimas condiciones.

En este Manual de usuario encontrará respuesta a muchas de las preguntas sobre las características del producto y su funcionamiento.

Si necesita mayor información, no dude en contactar con el Centro de Asistencia Técnica a través de:

> llámanos: **1-855-4FULGOR (1-855-438-5467)**

> sitio web **[fulgor-milano.com/us/en/assistance](http://fulgor-milano.com/us/en/assistance)**



### Importante

Antes de llamar, anote el número de serie del equipo que se indica en el certificado de garantía y en la placa del número de serie aplicada en la parte inferior izquierda del bastidor del equipo.

### 3.2 Identificación del modelo / serie

La etiqueta de identificación de modelo / serie muestra los datos técnicos, el número de serie y el modelo. La etiqueta del producto nunca debe ser removida.



Posición de la placa del número de serie dentro del compartimento.

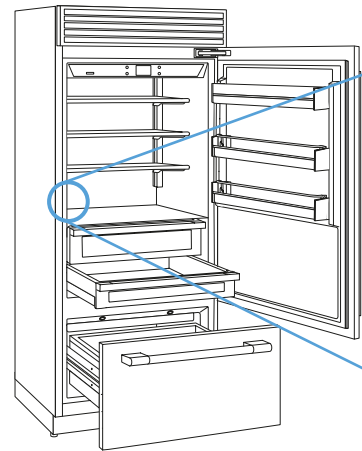

La etiqueta de identificación del modelo / serie se encuentra en la pared lateral interior sobre el estante de cristal separador, encima de los cajones de la cesta, frente a las bisagras de la puerta.

**FULGOR**  
 MILANO

Fridge Gas Fill Charge Quantité de Gaz Réfrigérateur	1.7 oz	MODEL <b>XS8990TST6IU</b>
Freezer Gas Fill Charge Quantité de Gaz Congélateur	2.1 oz	CODE <b>F7PBM36S*</b>
Total Absorbed Current Courant Absorbée Totale	3.5 A	SER.NO./N° SERIE <b>F20200101000006</b>
Voltage Tension	115 V	 ETL LISTED CONFORMS TO ANSI/UL STD 250 CERTIFIED TO CAN/CSA STD C22.2 NO.63 <b>Intertek</b> 3186660
Frequency Frequence	60 Hz	
Refrigerant Gas Type Type de Gaz Réfrigérant	R600a	
Defrost Heater Chauffage de Dégivrage	213 W	
Made in Italy		

Código interno de fábrica

Número de modelo norteamericano

Número de serie

Características

## Clase de clima

- > SN (Subnormal) de +50°F a +90°F (+10°C to +32°C)
- > N (Normal) de +61°F a +90°F (+16°C to +32°C)
- > ST (Subtropical) de +64°F a +100°F (+18°C to +38°C)
- > T (Tropical) de +64°F a +109°F (+18°C to +43°C)

## 3.3 Componentes principales

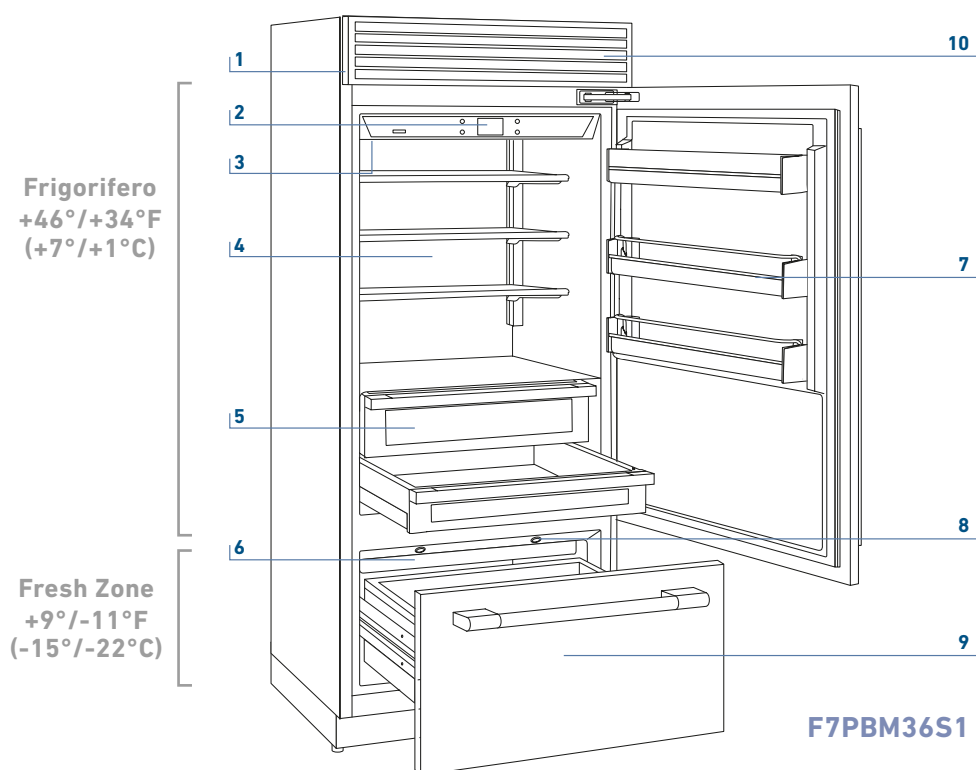

- 1) Cuerpo del aparato.
  - 2) Panel de mandos interactivo.
  - 3) Filtro de agua (\*).
  - 4) Estantes internos de almacenamiento.
  - 5) Cajones del compartimento frigorífico.
  - 6) Cubitera (\*).
  - 7) Estantes de puerta ajustables.
  - 8) Iluminación de led para el cajón del compartimento congelador.
  - 9) Cajón convertible FreshZone (Congelador, Frigorífico o Fresh).
  - 10) Rejilla de ventilación.
- (\* no todos los modelos).

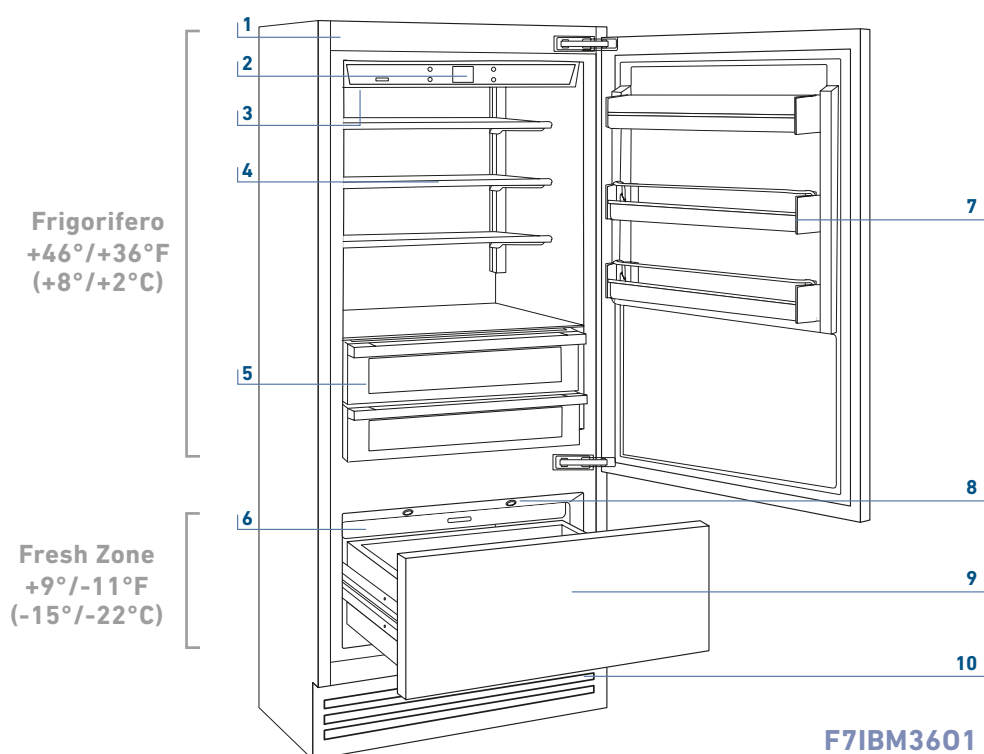





### 3.4 Control electrónico

El innovador sistema de control electrónico mantiene constante la temperatura de los compartimentos de refrigeración mostrada en la pantalla del panel de control. Además, facilita la comunicación entre el usuario y el sistema de control mediante el ajuste personalizado de las distintas funciones y el envío de mensajes sonoros y/o visuales cuando se producen anomalías de funcionamiento en el equipo.

### 3.5 Panel de control principal



#### **Encendido y apagado: On/Off**

Tocar el icono para encender o pagar el equipo.



#### **Inicio**

Tocar el icono Inicio para ir a la vista principal de la pantalla.



#### **Alarma**

Tocar el icono para ver las mensaje de alarma y desactivar temporalmente la alarma sonora.



#### **Anterior/ Back**

Tocar el icono de la flecha para regresar a la vista anterior de la pantalla.

## 4.1 Encendido y apagado

### Primer encendido

Tocar el icono . La pantalla muestra las siguientes vistas de inicio:



1) Logo.

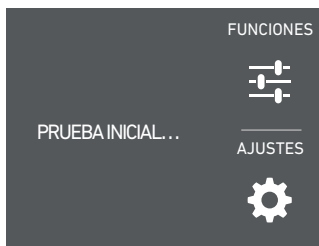

2) Test inicial (dura 2-3 minutos).

3) La pantalla principal muestra una media móvil de la temperatura real de cada compartimento. Automáticamente, el equipo empieza a enfriar hasta alcanzar las siguientes temperaturas ideales predefinidas.

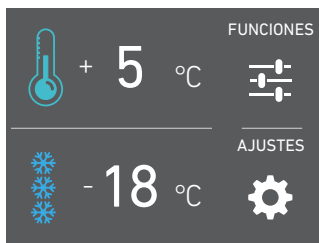

4) Vista de inicio (\*).

- Compartimento frigorífico: +39°F (+5°C)
- Compartimento de alimentos frescos: +32°F (+0°C)
- Cajon congelador (Fresh Zone) +0°F (-18°C)

(\* La vista de inicio varía en funcion del modelo;

El compartimento Fresh Zone está preajustado con la funcion congelador +0°F (-18°C) por defecto. Para modificar dicho ajuste ver la funcion 5. Tras el primer encendido, se recomienda esperar al menos 12 h antes de introducir los alimentos. Durante el periodo de enfriamiento inicial tras el encendido, las alarmas estarán desactivadas.

### Apagado



1) Tocar el icono de apagado durante 3 segundos.

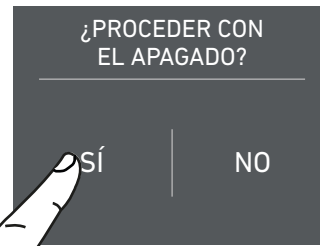

2) Tocar el icono Sí para confirmar.

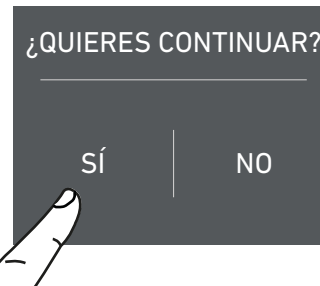

3) Confirmar nuevamente el apagado tocando el icono Sí.

Con el frigorífico apagado, no se enciende ningún indicadores que si está conectado a una toma eléctrica.

### Apagar sólo el compartimento frigorífico

Los compartimentos frigorífico se pueden apagar por separado, mientras que para apagar el cajon Fresh Zone es necesario apagar todo el equipo.

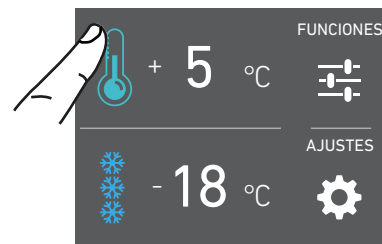

1) Vista de inicio. Toque en la zona de visualización de la temperatura del compartimento.



2) Tocar el icono Off.



3) Tocar el icono On para desactivar el compartimento.

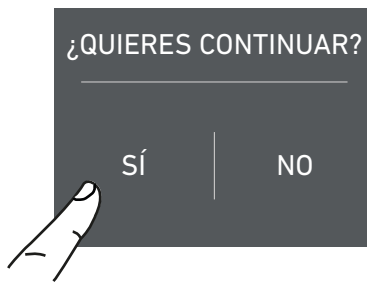

4) Tocar el icono Sí para confirmar la desactivacion.

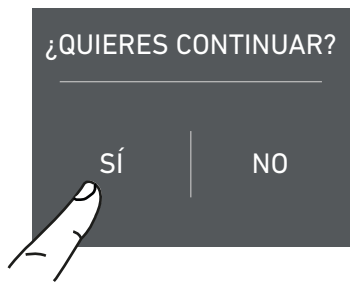

4) Tocar Sí para confirmar la activacion.

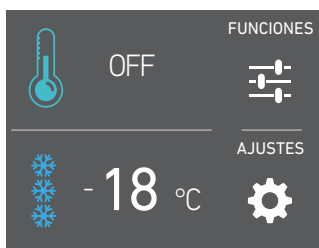

5) La pantalla principal mostrará ahora el icono OFF para indicar que el compartimento frigorífico está apagado y las luces del compartimento también estarán apagadas.

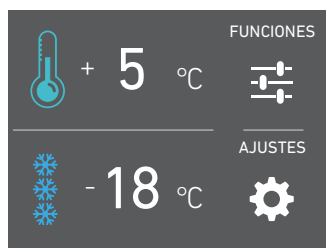

5) El compartimento frigorífico se enciende. Se abre la vista de inicio.

### Reencendido de los compartimento frigorífico.

Si se desea volver a encender el frigorífico de nuevo.

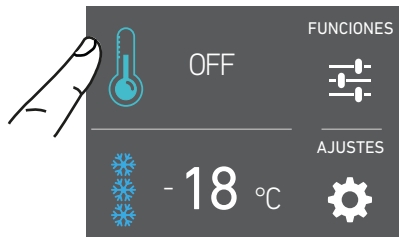

1) Vista de inicio. Toque la zona de visualización de la temperatura de la nevera en la pantalla.



2) Tocar el icono ON.





3) Tocar ON.

### Apagado durante largos periodos

Durante periodos de ausencia prolongados, se recomienda apagar el equipo siguiendo el procedimiento de apagado del aparato descrito en la página anterior y desconectando la clavija o apagar el interruptor omnipolar de alimentacion.

Vaciar el equipo por completo, limpiarlo, secarlo y dejar las puertas y los cajones parcialmente abiertos para evitar la formacion de malos olores.

 Durante el primer encendido no se podrá utilizar la vista de inicio para modificar los ajustes de fábrica hasta que se alcance la temperatura de ajuste.

 Tras cada encendido, el equipo realiza un proceso de diagnostico que dura hasta 3 min antes de encenderse por completo. Si se apaga solo el compartimento frigorífico, el ventilador seguirá funcionando de manera autonoma para prevenir la formacion de malos olores y mohos.

## 4.2 Como ajustar la temperatura de los compartimentos.

Todos los modelos son probados en fábrica y configurados para garantizar altas prestaciones y funcionamiento eficaz. Normalmente no es necesario modificar los ajustes de fábrica.

Como se visualiza la vista de inicio:

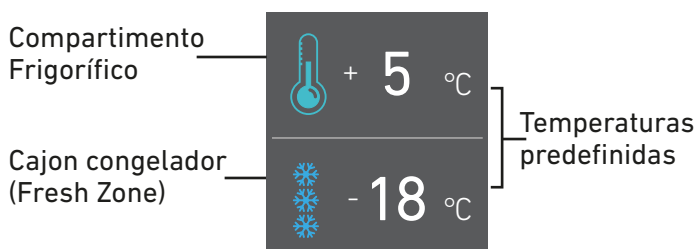

### Modificar la temperatura de los compartimentos.

**Ejemplo:** Como modificar la temperatura de compartimento frigorífico.

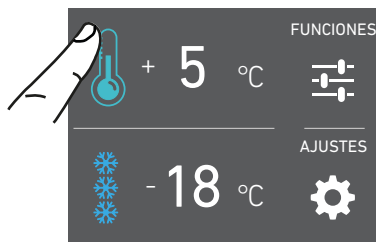

1) Vista de inicio. Tocar el icono del compartimento frigorífico.

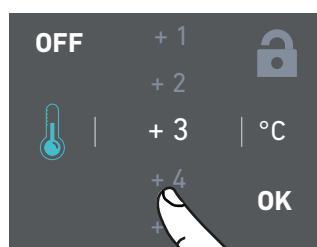

2) Deslizar hacia arriba/abajo sobre la vista para seleccionar la temperatura deseada del refrigerador, desde +34°F hasta +46°F (desde +1°C hasta +7°C)

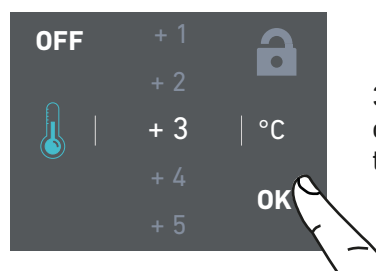

3) Tocar OK para confirmar la nueva temperatura.

La temperatura mostrada puede variar ligeramente respecto a la temperatura de ajuste debido a la apertura frecuente de las puertas o a la introduccion de alimentos a temperatura ambiente o en gran cantidad. Pueden llegar a ser necesarias de 6 a 12 horas para alcanzar la temperatura seleccionada en algunos casos.

**Icono del candado.**

El icono del candado aparece cuando se ajustan las temperaturas.

El candado abierto o cerrado indica si es posible o no modificar las temperaturas de los compartimentos.



Normalmente se visualiza un candado gris. En este caso, es posible seleccionar la temperatura deseada deslizando el dedo sobre la pantalla hacia arriba o hacia abajo y pulsando Ok para confirmar.

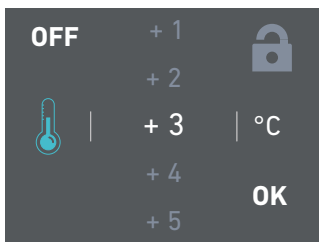

El candado blanco cerrado aparece cuando el usuario activa las funciones descritas en el apartado 5.1, como el modo vacaciones, Max Cool FreshZone, etc. que modifican los ajustes de los compartimentos frigorífico y / o congelador (Fresh Zone). En estos casos, el usuario no puede volver a modificar las temperaturas de los compartimentos hasta que la función de anulación haya finalizado o se haya cancelado.

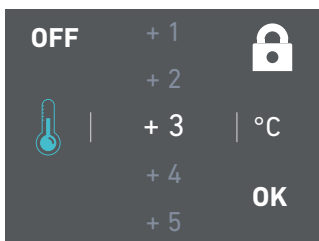

**4.3 Mensajes y alarmas**

Un sistema de control integrado proporciona información mediante mensajes de texto que aparecen en la pantalla.

La señal acústica asociada a algunas de las mensajes de alarma se puede desactivar tocando el icono de alarma (🔔) del panel de control principal. La lista de alarmas se incluye al final de este manual.



## INFORMACION SOBRE EL USO DE LA PANTALLA.

El usuario puede personalizar el funcionamiento de su equipo Fulgor Milano para adaptarlo a sus exigencias de uso.

### 5.1 Funciones.

Al tocar el icono FUNCIONES  en la vista de inicio, puede acceder a algunas o todas las funciones que se muestran a continuación, dependiendo de su modelo y de cómo esté equipado.



1) Max Cool frigorífico



2) Modo Vacaciones.



3) Max Cool Fresh Zone.



4) Enriador de botellas.



5) Máquina de hielo.



6) Filtro de agua.



8) Limpieza circuito.

### Max Cool Frigorífico

La función reduce la temperatura del frigorífico a +36°F (+2°C) durante 12 h para favorecer el enfriamiento rápido de los alimentos recién comprados e introducidos. Transcurridas 12 h, la función se desactiva automáticamente y se restablece la temperatura de ajuste predefinida. Es posible programar la activación diferida de esta función. Si se corta la corriente durante el funcionamiento de esta función, la unidad volverá a funcionar en modo normal y esta función se cancelará.

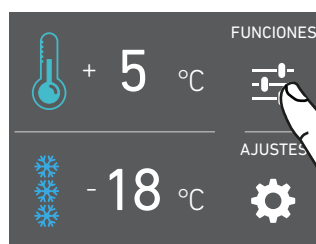

A) Vista de inicio. Tocar FUNCIONES.



B) Tocar el icono Max Cool frigorífico.



C) Tocar el icono On para activar la función.

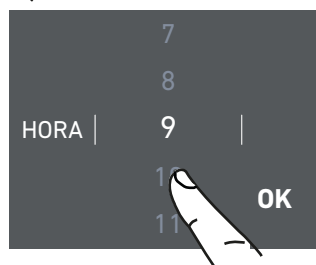

D) Deslizar hacia arriba o abajo para ajustar el tiempo de retardo de inicio deseado y pulsar OK.

Se puede programar la activación de esta función una antelación de 1 a 12 horas.

## 2) Vacaciones

La funcion (recomendada en caso de ausencia prolongada porque permite ahorrar energía) ajusta una temperatura en el cajon Fresh Zone de +46°F (-18°C) si el compartimento está configurado como congelador y de +57°F (+14°C) si el compartimento está configurado como frigorífico.

La funcion no se puede activar si el compartimento está configurado como alimento fresco. La funcion permanece activada incluso en caso de corte de corriente prolongado.

Se puede programar un periodo de 1 a 90 días.

## 3) Max Cool Fresh Zone

Es recomendable activar esta función al menos 24 horas antes de introducir alimentos a temperatura ambiente en el cajon Fresh Zone o unas horas antes de introducir alimentos ya congelados cuya temperatura ha aumentado ligeramente.

La funcion se desactiva en automático al finalizar el tiempo de funcionamiento programado. Es posible programar la activacion diferida de esta funcion. Si se corta la corriente durante el funcionamiento de esta función, la unidad volverá a funcionar en modo normal y esta función se cancelará.

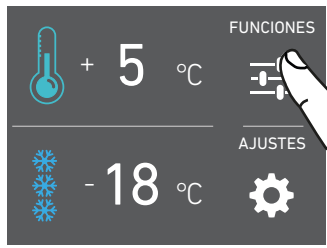

A) Vista de inicio. Tocar FUNCIONES.

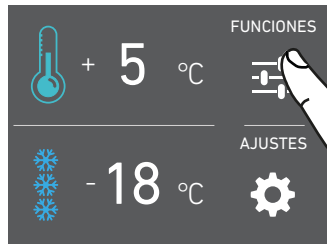

A) Vista de inicio. Tocar FUNCIONES.



B) Tocar el icono VACACIONES.



B) Tocar icono MAX COOL FRESH ZONE.



C) Tocar ON para activar la funcion.

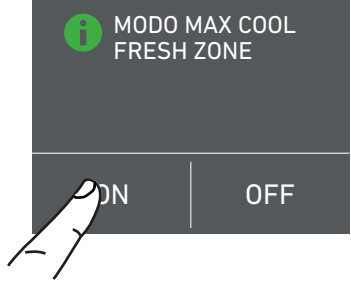

C) Tocar ON para activar la funcion.

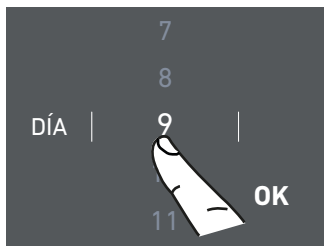

D) Deslizar hasta seleccionar la duración deseada (en días) y pulsar OK.

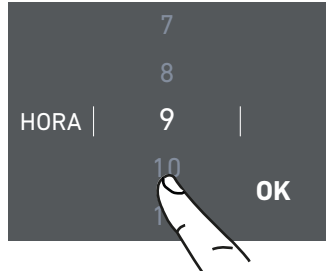

D) Deslizar hacia arriba o abajo para ajustar el tiempo de inicio diferido deseado (en horas) y pulsar OK. Es posible programar un arranque retardado de 1 a 24 horas.



#### 4) Enfriador de botellas (\*)

La función se puede activar para enfriar rápidamente las botellas dentro del cajón Congelador. El lugar ideal para las bebidas es el centro del cajón superior interior del congelador.

Es posible seleccionar un tiempo de enfriamiento de 1 a 45 min. Una señal acústica indicará cuando el temporizador haya expirado.

Tras sacar las botellas del compartimento, desactivar la señal tocando el icono Alarm (🔊).

#### 5) Activación del Maquina hielo (\*)

Antes de activar el Ice Maker por primera vez, comprobar que el cartucho del filtro de agua esté instalado y lavar el circuito del agua (LIMPIEZA DEL CIRCUITO DE AGUA).



#### Importante

No activar el Ice Maker si el equipo aún no se ha conectado a la red de suministro de agua.

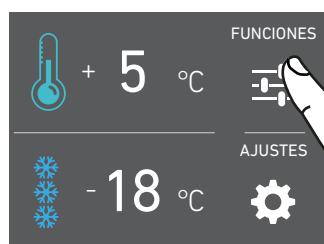

**A)** Vista de inicio. Tocar FUNCIONES.

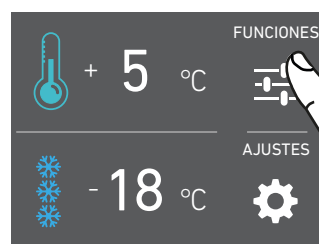

**A)** Vista de inicio. Tocar FUNCIONES.



**B)** Tocar icono ENFRIADOR DE BOTELLAS.



**B)** Desliza el dedo hacia la izquierda hasta que veas el icono MAQUINA HIELO y tócalo.

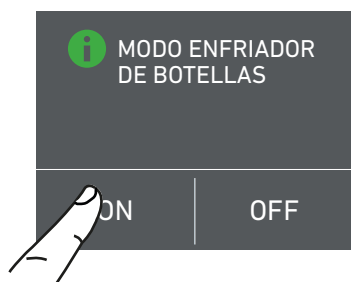

**C)** Tocar ON para activar la función.



**C)** Tocar ON para activar la función Maquina hielo.

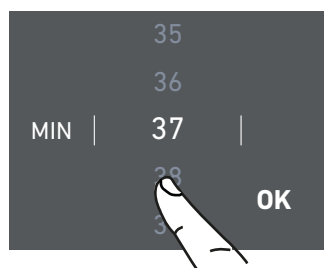

**D)** Deslizar hasta seleccionar el tiempo deseado (en minutos) y pulsar OK.

(\*) Sólo disponible cuando FreshZone está configurado como 'Congelador'

(\*) Sólo disponible cuando FreshZone está configurado como 'Congelador'

### 5a) Tamaño de los cubitos de hielo Ice Maker

El submenú Ice Maker permite establecer el tamaño de los cubitos de hielo, eligiendo entre grandes (ajuste predefinido) y medios, o activar la función Super Hielo que baja la temperatura del congelador para aumentar la producción de hielo. La función Super Hielo se desactiva automáticamente a las 24 h.

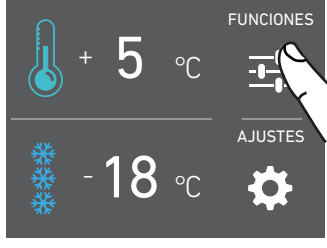

**A)** Vista de inicio. Tocar FUNCIONES.



**B)** Deslizar el dedo hacia la izquierda hasta que veas el icono MAQUINA HIELO y tócalo.

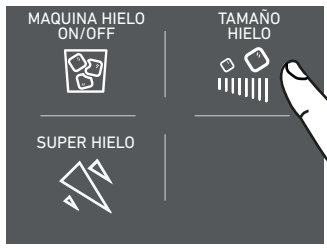

**C)** Tocar TAMAÑO HIELO. El tamaño por defecto del cubo es GRANDE.



**D)** Seleccione MEDIO o GRANDE para elegir el tamaño deseado de los cubitos.

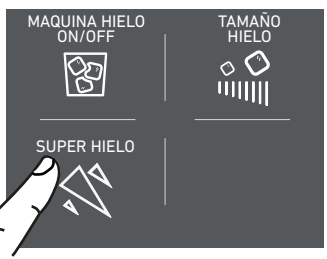

**E)** Si se desea aumentar la cantidad de hielo elaborado, tocar el icono Super Hielo para que el congelador produzca hasta 1.5 kg de hielo al día.



**F)** Tocar ON o OFF para confirmar o no la función respectivamente.

### 6) Filtro de agua - activación del recordatorio

El filtro de agua es indispensable para depurar el agua que se utiliza para la producción de hielo, para limpiar el circuito o para el suministro de agua en el compartimento frigorífico. Cuando se activa, se puede ver el tiempo que falta para que se el filtro se agote. El recordatorio del filtro de agua debe ser activado por el usuario.

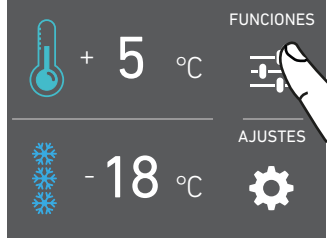

**A)** Vista de inicio. Tocar FUNCIONES.



**B)** Deslizar el dedo hacia la izquierda hasta que veas el icono FILTRO AGUA y tócalo.

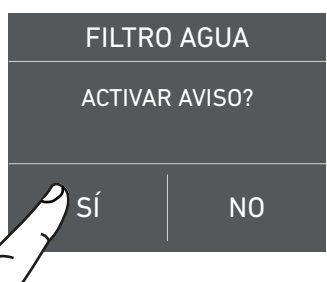

**C)** Confirmar la función tocando SÍ.

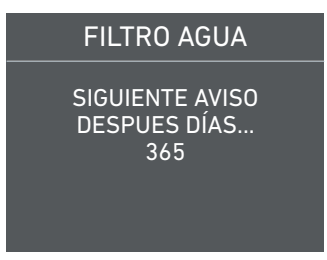

**D)** Se muestran los días que faltan para la sustitución del filtro. Tocar el icono de inicio .

### 6a) Filtro de agua - desactivacion

Desactivar el aviso de caducidad del filtro del siguiente modo:

### 6b) Reset Filtro

La funcion Reset Filtro restablece el computo de agua filtrada y el tiempo transcurrido desde la última sustitucion a los 365 días. Es necesario reiniciar el contador siempre que se sustituye el cartucho de filtro.

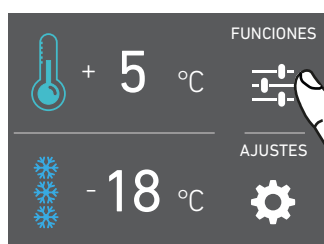

**A)** Vista de inicio. Tocar FUNCIONES.

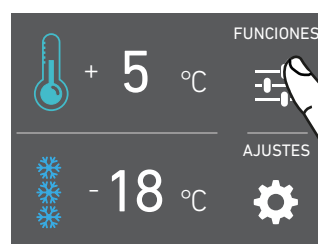

**A)** Vista de inicio. Tocar FUNCIONES.



**B)** Deslizar el dedo hacia la izquierda hasta que veas el icono FILTRO AGUA y tócalo.



**B)** Deslizar el dedo hacia la izquierda hasta que veas el icono FILTRO AGUA y tócalo.



**C)** Pulse OFF para desactivar el aviso de caducidad del filtro de agua.



**C)** Pulse REINICIAR.

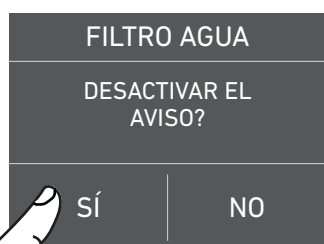

**D)** Confirmar desactivación tocando SÍ. Tocar el icono de inicio .

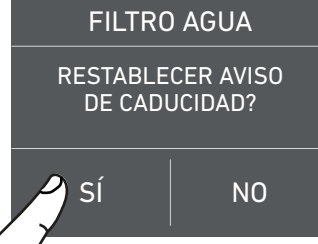

**D)** Pulse SÍ para confirmar.

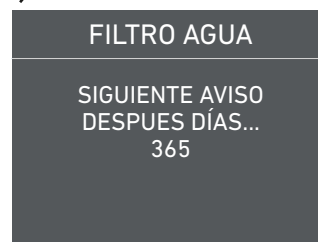

**E)** Se indica la cuenta atrás para el proximo cambio del cartucho del agua.

## 7) Limpieza circuito

Si el Ice Maker se ha desactivado o no se ha utilizado durante mucho tiempo, se recomienda activar la función de limpieza manual. Antes de iniciar, apagar el Ice Maker. (Véase el apartado 5) anterior) Asegúrese de que el contenedor de recogida de hielo está en su sitio y está vacío.

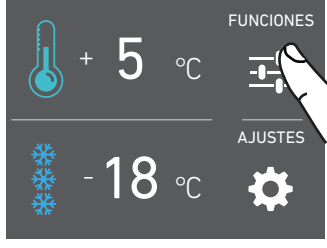

**A)** Vista de inicio. Tocar FUNCIONES.



**B)** Desliza el dedo hacia la izquierda hasta que veas el icono LIMPIEZA DEL CIRCUITO DE AGUA y tócalo.

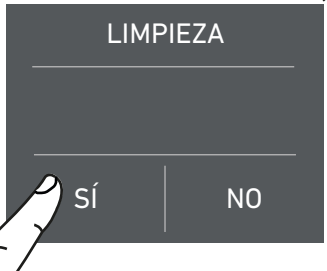

**C)** Tocar SÍ para activar la limpieza.



**D)** Esperar, en este punto debe escuchar el motor de la máquina de hielo girando sobre la bandeja.



**3)** Una vez que aparezca el mensaje de INICIO LIMPIEZA - toque ENTRAR.

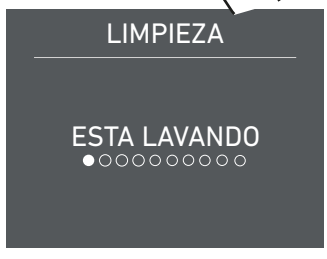

**E)** Estoy lavando (las válvulas de agua se abrirán durante aproximadamente 40 segundos).

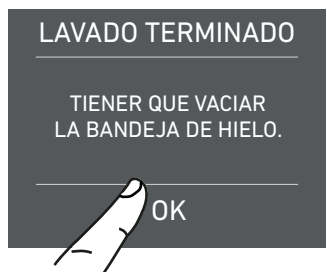

**F)** Al terminar el lavado, pulsar OK y vaciar la bandeja.

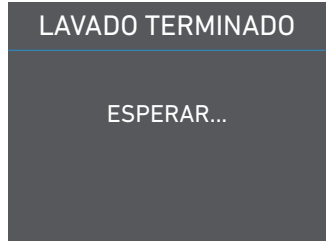

**G)** Esperar unos segundos para regresar a la vista principal.

### Filtro By-pass

Es un submenú adicional de la función FILTRO AGUA.

El sistema de filtrado se puede evitar cuando la red de suministro de agua doméstica asegura una excelente calidad del agua. Es posible desmontar el filtro de agua del adaptador, active el 'FILTRO BYPASS' y el sistema no le recordará que debe sustituir el filtro que no está utilizando.



### 5.2 Ajustes.

El usuario puede personalizar los ajustes de su equipo Fulgor Milano para adaptarlo a sus exigencias de uso.



1) Fecha.

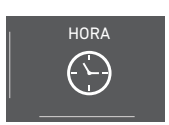

2) Hora.

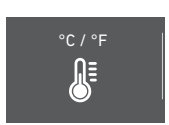

3) Grados Fahrenheit y Centígrados (unidades de visualización).



4) Idioma.



5) Fresh Zone.



6) Modo Sabbath (Opcional).



7) Reset.



8) Modo demo.



9) Mantenimiento.



10) Asistencia.



11) Info sistema.

#### 1) Fecha.

La pantalla muestra la fecha con formato día:mes: año.

Tocando la pantalla se puede modificar el ajuste.

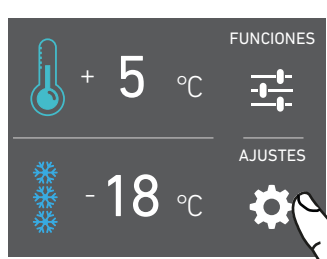

A) Vista de inicio. Tocar AJUSTES.



B) Tocar el icono FECHA.

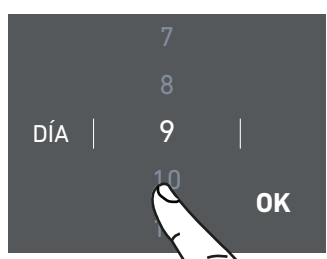

C) Deslizar hacia arriba o abajo para seleccionar el día deseado y tocar OK.

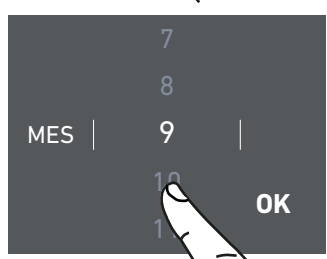

D) Deslizar hacia arriba o abajo para seleccionar el mes deseado y tocar OK.

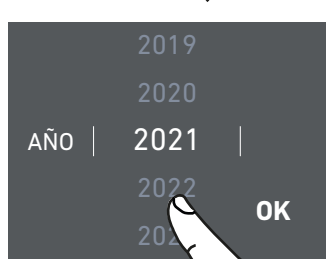

E) Deslizar hacia arriba o abajo para seleccionar el año y pulsar OK para terminar.

## 2) Hora

La pantalla muestra la hora y los minutos con formato hh:mm.

La hora se puede ajustar y mostrar en formato de 12 o 24 horas.

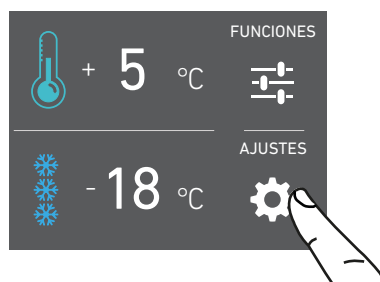

**A)** Vista de inicio.  
Tocar AJUSTES.



**B)** Tocar el icono HORA.



**C)** Seleccione el modo de visualización de la hora deseado: 12 o 24 horas.

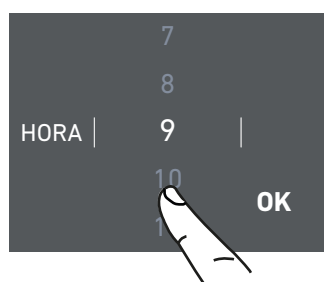

**D)** Deslizar hacia arriba o abajo para seleccionar la hora y pulsar Ok para terminar.

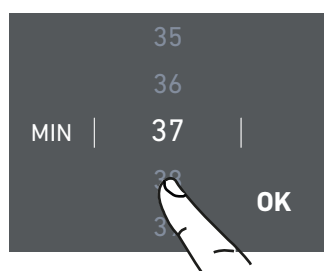

**E)** Deslizar hasta seleccionar los minutos y pulsar OK para terminar.

## 3) Seleccionar °F/°C

Este ajuste muestra las temperaturas mostradas en grados Fahrenheit o grados centígrados. Por defecto, el equipo se configura para mostrar la temperatura en Fahrenheit.

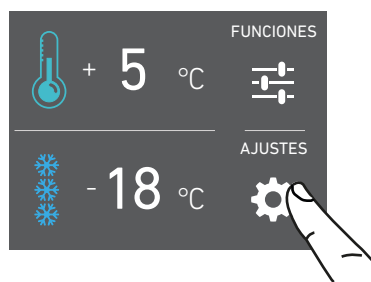

**A)** Vista de inicio.  
Tocar AJUSTES.



**B)** Tocar el icono °F / °C.



**C)** Deslizar hacia arriba o abajo para seleccionar los grados Fahrenheit o centígrados y pulsar Ok.

**4) Idioma**

Para seleccionar el idioma de la pantalla.

**5) Fresh Zone**

El cajón inferior puede funcionar como compartimento frigorífico o como compartimento de alimentos frescos según las necesidades, además del modo CONGELATOR por defecto.

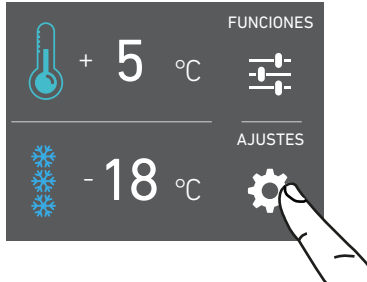

**A) Vista de inicio.**  
Tocar AJUSTES.

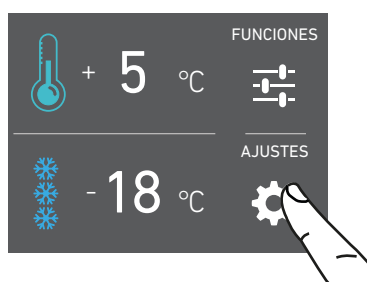

**A) Vista de inicio.**  
Tocar AJUSTES.



**B) Tocar el icono**  
IDIOMA.

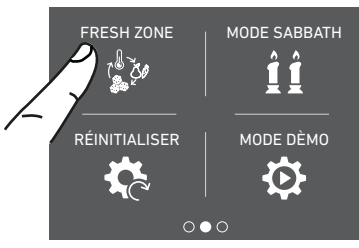

**B) Desliza el dedo**  
hacia la izquierda  
hasta que veas el  
icono FRESH ZONE  
y púlsalo.

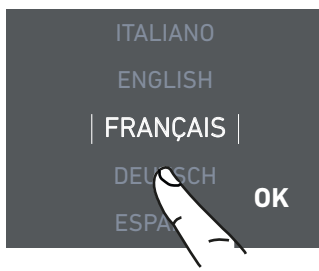

**C) Deslizar hacia**  
arriba o abajo para  
seleccionar el  
idioma deseado y  
tocar OK.



**C) Deslizar hacia**  
arriba o abajo y  
seleccionar una de  
los tres ajustes.

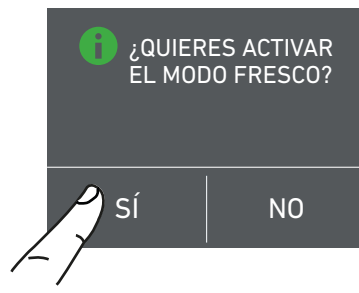

**D) Tocar SÍ para**  
confirmar el ajuste.



### 6) Modo Sabbath (Opcional)

Esta configuración permite respetar algunas normas religiosas según las cuales el funcionamiento del equipo no se debe ver afectado por la apertura de las puertas (el funcionamiento, la iluminación interior y la producción de hielo se desactivan).

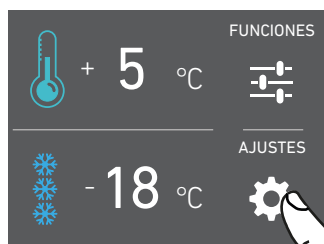

**A)** Vista de inicio. Tocar AJUSTES.

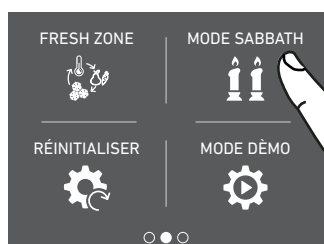

**B)** Desliza el dedo hacia la izquierda hasta que veas el icono MODE SABBATH y púlsalo.

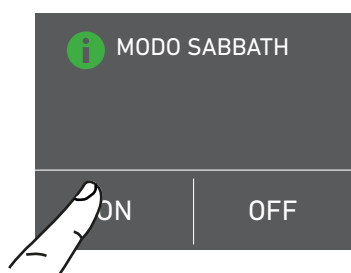

**C)** Tocar ON para activar la función.



**D)** Tocar SÍ para confirmar.

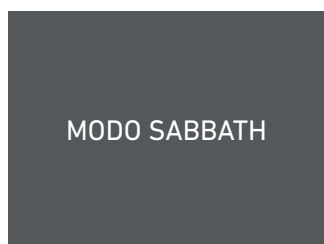

**E)** El frigorífico empezará a funcionar con la configuración seleccionada.

**Nota:** El modo Sabbath expira automáticamente después de 72 horas.

### 7) Reset

Permite restablecer los ajustes estándar de fábrica y anular las modificaciones que han sido realizadas por el usuario.

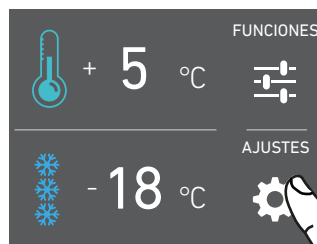

**A)** Vista de inicio. Tocar AJUSTES.

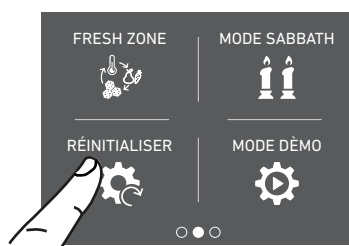

**B)** Desliza el dedo hacia la izquierda hasta que veas el icono REINICIAR y púlsalo.

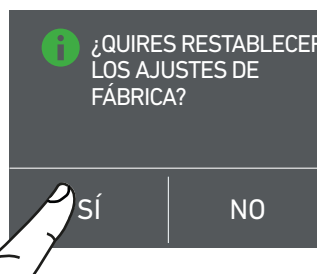

**D)** Tocar SÍ para resetear.



**D)** Tocar SÍ para confirmar.

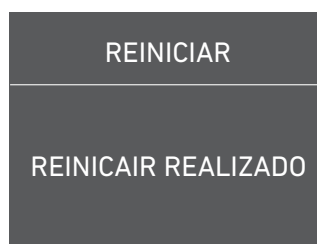

**E)** El frigorífico se resetea. Se restablecen los ajustes de fábrica del frigorífico.

**! Importante**  
Al restablecer los ajustes estándar ("reset") es necesario restablecer la configuración del cajón Fresh Zone si fuera algo diferente a CONGELATOR.

**8) Modo demo**

Es posible simular el funcionamiento del frigorífico, durante las ferias o en las salas de exposicion.

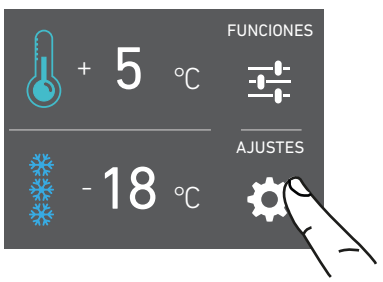

**A)** Vista de inicio. Tocar AJUSTES.

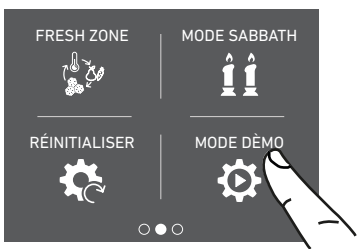

**B)** Desliza el dedo hacia la izquierda hasta que veas el icono MODE DEMO y púlsalo.

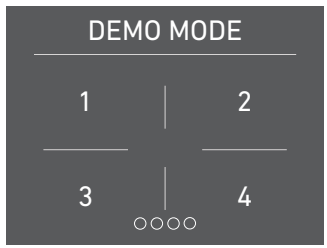

**C)** Introducir la contraseña necesaria para la activacion, que se ha de solicitar a Fulgor Milano.

Contraseña predefinida 1-2-3-4

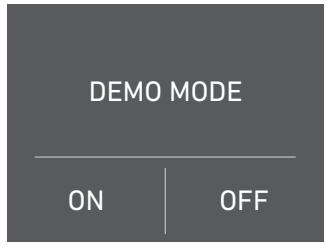

**D)** Pulse la opción deseada: ON para activar el Modo Demo o OFF para desactivar el Modo Demo

**9) Mantenimiento**

Para un funcionamiento eficaz del aparato, es necesario limpiar (aspirar) el condensador periódicamente para mantenerlo libre de polvo y pelos de animales domésticos. Este ajuste permite que un temporizador de cuenta atrás de 12 meses recuerde al usuario que debe limpiar el condensador. El valor por defecto de esta configuración es Aviso desactivado. Una vez activado, se esta un aviso se puede desactivar o visualizar el tiempo residual hasta la proxima limpieza.

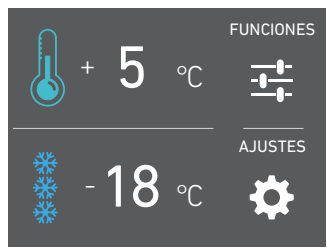

**A)** Vista de inicio. Tocar AJUSTES.



**B)** Deslice el dedo hacia la izquierda hasta que vea el icono de MANTENIMIENTO y púlselo.

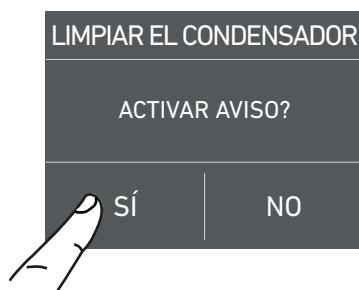

**C)** Para activarlo, pulse el icono Sí.

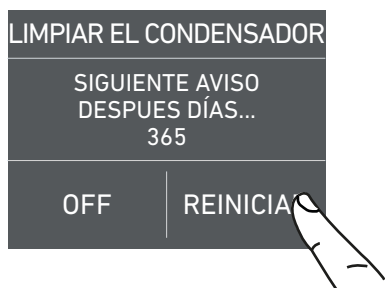

**D)** Si desea activar la advertencia, pulse el icono Reiniciar.

Si desea desactivar el recordatorio, en el paso D pulse Si, y luego pulse Sí como se indica a continuación.

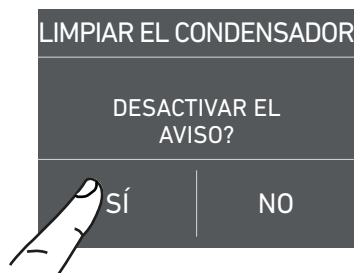

**E)** Para desactivar la advertencia, pulse el icono Sí.

### 10) Asistencia

La función de asistencia  está reservada para el técnico del servicio postventa autorizado de Fulgor Milano.

### 11) Info sistema

"Sistema de información" muestra las versiones de software de la electrónica.

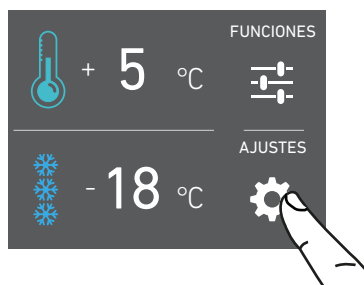

**A)** Vista de inicio. Tocar AJUSTES.



**B)** Tocar el icono Info sistema.

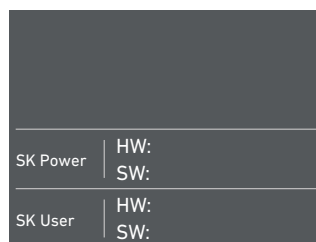

**C)** Se visualizan los datos del aparato.

### 6.1 Equipamiento interior (posicion, ajuste y desmontaje)

#### Cajon

Está colocado sobre las guías de deslizamiento.  
 > Para desmontar el cajon, desenroscar los dos pomos de fijacion laterales, levantarlo y levante ligeramente la parte delantera y tire hacia delante. Asegúrese de apoyar la parte trasera del cajón al retirarlo.

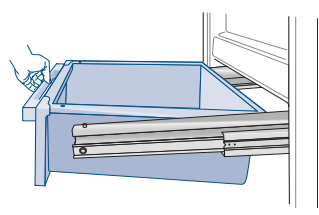

#### Cajon Fresh Zone

El cajon Fresh Zone se desmonta como el cajon Crisper después de haber desenroscado los dos pomos laterales de fijacion. Para desmontar el cajon Fresh Zone interior repetir las operaciones de desmontaje del cajon.

En caso de sustitucion de los cajones, comprobar que la parte posterior de los cajones esté bloqueada debajo de los clips de las guías de deslizamiento.

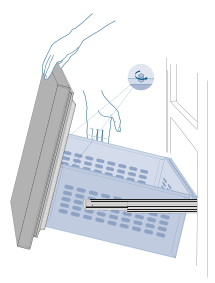

#### Cubitera del hielo

Está situada en la parte superior del compartimento congelador. Hay unas patas que sobresalen de la parte inferior del cubo de hielo que lo situarán correctamente en la parte posterior izquierda del cajón interior del FreshZone. La muesca del cubo de recogida de hielo debe estar en la parte posterior.

> tras la extraccion, comprobar que se haya colocado nuevamente de manera correcta.

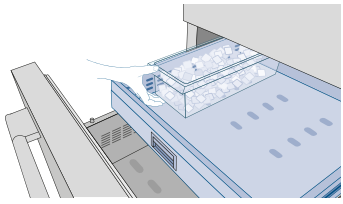

**Atencion**  
 No acercar las manos ni los dedos a la Ice Maker cuando esté funcionando.

#### Anaqueles

Los estantes se posicionan a la izquierda y a la derecha mediante dos pasadores encajados en los soportes de los estantes.

Para reposicionar una balda se recomienda retirar el contenido por seguridad y facilidad de movimiento.

> Levante la balda ligeramente y tire hacia usted para desenganchar los pasadores de la geometría de soporte en las guías.

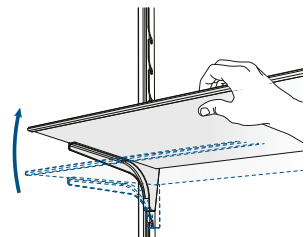

> Deslice la estantería hasta la nueva posición y encaje los pasadores de soporte en las regiones correspondientes de las guías de soporte de la estantería. Antes de cargar la estantería con mercancías en la nueva posición, pruebe el posicionamiento para un apoyo seguro aplicando una presión moderada hacia abajo en la superficie superior con una mano mientras mantiene la otra en posición de apoyo en caso de que la estantería no esté bien asentada.

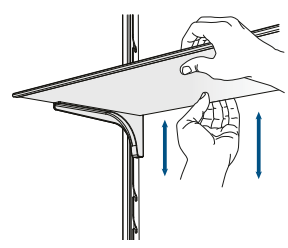

#### Ajuste de Balcones de la puerta

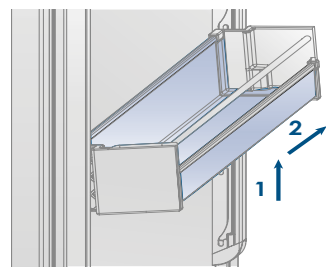

## 7.1 Uso del Ice Maker





### Notas

> Cuando el hielo no se utiliza con frecuencia, se recomienda vaciar la cubitera del hielo una vez cada 8 - 10 días.

Los cubitos viejos pierden transparencia, tienen un sabor particular y se pegan entre sí.

> El Ice Maker se desactiva automáticamente al activar la función Vacaciones .

Al poner el Ice Maker en funcionamiento por primera vez, se recomienda vaciar el primer hielo que se acumula en la cubitera al llenarse por primera vez.

> Si la unidad permanece apagada durante un mes o más, se recomienda limpiar el circuito  y el filtro de agua .

> Sólo si el compartimento Fresh Zone está configurado en modalidad Congelador, el Ice Maker produce hielo.



### Atencion

El Ice Maker sigue funcionando incluso cuando la cubitera del hielo no está montada



Para activar el Ice Maker ver la sección anterior de este manual.

Es necesario saber que se necesitan de 12 a 24 h para obtener la producción automática de hielo.

**La producción es de 10 cubitos por ciclo (unos 10 ciclos en 24 h).**

El rendimiento del equipo depende de la temperatura de ajuste del congelador, de la temperatura ambiente y de la frecuencia de apertura de las puertas. Si el frigorífico se utiliza sin haberlo conectado a la red de suministro de agua, comprobar que el Ice Maker haya sido desactivado.

El Ice Maker produce hielo hasta llenar la cubitera y se detiene automáticamente al alcanzar el nivel máximo.

Con la función Super Hielo , es posible aumentar la cantidad de hielo obtenido en 24 h y con la función Set Cube Size , es posible elegir el tamaño de los cubitos.

### El hielo tiene un olor extraño?

El hielo es un material poroso capaz de absorber los olores del ambiente. Cuando los cubitos de hielo permanecen mucho tiempo en la cubitera pueden absorber los olores, pegarse entre sí y perder volumen.

En estos casos, se recomienda no utilizar el hielo. Otros modos de evitar los malos olores:

> Limpiar con frecuencia la cubitera del hielo con agua caliente. Apagar el dispensador de hielo antes de limpiar el depósito. Aclarar bien y secar con un paño seco.

> Comprobar si hay alimentos en mal estado o caducados dentro del congelador. Para evitar la acumulación de olores, los alimentos que por naturaleza emiten olores se deben conservar en envases herméticos.

> En algunos modelos es posible sustituir el filtro de agua.

> En algunos casos, es necesario controlar la calidad de la conexión de la red de suministro de agua.

### Ruido de funcionamiento

#### Ruidos normales

> Zumbido: el grupo frigorífico está funcionando. El ventilador del sistema de circulación del aire está funcionando.

> Borboteo, fragor y zumbido: están generados por el refrigerante que circula por los tubos.

> Clic: el motor se enciende o se apaga. Apertura o cierre de la válvula de conexión de agua.

> Ruido leve: caída de los cubitos de hielo en la cubitera.



El equipo está alimentado por dos compresores independientes. Por ello es normal que siempre haya uno de los dos funcionando.



### Atencion

No colocar botellas ni alimentos en la cubitera del hielo para enfriarlos rápidamente, para no bloquear ni dañar la Ice Maker.

## 7.2 Filtro de agua



El filtro de agua garantiza una óptima calidad del agua para la producción de cubitos de hielo, para una cantidad de agua de 3000 litros y durante un máximo de 12 meses.

### **Sustitución del filtro**

El filtro está situado detrás del cristal esmerilado en la parte superior del frigorífico.

Antes de cambiar el filtro, desactivar el Ice Maker.

Tirar de las dos palancas colocadas a la parte frontal del cristal para desenganchar el mecanismo de cierre y tirar hacia abajo. Por último, girar con cuidado el cartucho del filtro un cuarto de vuelta hacia la izquierda y desengancharlo.

Es normal que se derrame un poco de agua.

Quitar el embalaje del cartucho nuevo e introducirlo en su alojamiento girándolo un cuarto de vuelta hasta que encaje sin forzar.

Ahora, entrar en el menú FUNCIONES y realizar una LIMPIEZA DEL CIRCUITO DE AGUA tocando el icono . Al terminar el ciclo de lavado, eliminar el agua contenida en el cajón del hielo y secarlo. Acuérdar de volver a encender la máquina de hielo.

## 8.1 Iluminacion

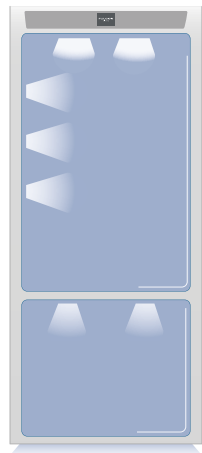

Para optimizar la visibilidad interior, el equipo incorpora un sistema de led que ilumina directamente varias zonas del compartimento frigorífico y del cajón Congelador.

En caso de anomalías y/o averías del sistema de iluminación, es necesario acudir exclusivamente al servicio de asistencia técnica de Fulgor Milano.

## 9.1 Información general

Este equipo Fulgor Milano se ha diseñado para garantizar temperaturas constantes y niveles de humedad adecuados en todos los compartimentos.

Asimismo, el sistema doble de refrigeración impide que los cubitos congelados y el hielo se contaminen con el olor de los alimentos frescos y que la humedad del frigorífico se congele formando escarcha.

No obstante, para conservar los alimentos no basta un óptimo frigorífico; es necesario conocer las reglas correctas de conservación de los alimentos.

Es necesario saber que las características de todos los alimentos se modifican inevitablemente con el paso del tiempo. Su cambio se inicia mucho antes de su consumo porque contienen microorganismos que proliferando los deterioran.

El proceso se acelera debido a las manipulaciones, las temperaturas de conservación y las condiciones de humedad inadecuadas.

Aconsejamos seguir estas instrucciones para poder utilizar de la manera más racional y segura este frigorífico-congelador y conservar durante más tiempo y en las mejores condiciones los alimentos.

Comprobar periódicamente que todos los alimentos estén en perfecto estado de conservación. Con frecuencia es fácil de saber cuándo un alimento está en mal estado, porque se forman mohos, desprende mal olor y adquiere un aspecto desagradable.

No obstante, existen algunos casos en los que estas condiciones no son evidentes.

Si un alimento se ha conservado durante mucho tiempo y existe la posibilidad de que pueda haberse deteriorado, no consumirlo ni probarlo para comprobar si está en mal estado aunque parezca estar en buenas condiciones, porque las bacterias que deterioran los alimentos pueden ser causa de intoxicación y malestar.

En caso de duda, desechar el alimento.

## 9.2 Como conservar la buena calidad de los alimentos que se han de consumir

### Al hacer la compra

Tener siempre las siguientes precauciones:

> Poner los paquetes que contienen carne cruda, pescado o aves en recipientes adecuados para conservar alimentos.

> Comprar la carne, las aves y el pescado por último. No dejarlos en el coche a temperaturas elevadas.

Conservar en el coche una bolsa térmica y usarla si la temperatura ambiente es muy elevada o en caso de viajes muy largos.

> Controlar las fechas de envasado y la caducidad de los alimentos para estar seguros de que sean frescos.

> Poner especial atención al comprar alimentos frescos. Comprar solo una cantidad que se pueda consumir en 1 o 2 días.

> Mantener a temperatura ambiente los alimentos durante al menos dos horas antes de introducirlos en el frigorífico.

### Al introducir los alimentos en el aparato

Comprobar las temperaturas de refrigeración de los compartimentos en el panel de control:

> El frigorífico debe tener una temperatura de +46°F (+8°C) o inferior y la temperatura del congelador debe ser de +0°F (-18 °C).

> Respetar las recomendaciones relativas a los tiempos y las temperaturas de conservación indicadas en las tablas siguientes.

> Mantener la carne cruda, el pescado y las aves separados de otros alimentos para evitar que los jugos puedan contaminarlos al gotear.

> Conservar la carne, el pescado o las aves en los envases originales, excepto cuando estén rotos o perforados.

La manipulación excesiva de los alimentos puede aumentar el riesgo de contaminación con bacterias.

> Para conservar en el congelador los alimentos, se recomienda utilizar recipientes adecuados para su uso en el congelador.

> Etiquetar y anotar la fecha en los paquetes.

> Distribuir los alimentos correctamente en los anaqueles para no obstruir las aberturas previstas para la circulación del aire frío dentro del compartimento.





### Notas

En algunos casos, debido a la alta humedad del ambiente o la elevada humedad de las verduras y los alimentos frescos introducidos, se puede notar temporalmente la presencia de agua en el fondo del compartimento frigorífico y puede ir y venir.

Esta condición es normal y se debe al efecto de la alta humedad que el refrigerador deben mantener para garantizar su durabilidad.



### Atencion

Al restablecerse la energía tras un corte prolongado de corriente, una señal indicará que la temperatura del frigorífico ha superado el límite correcto de temperatura de conservación y la pantalla mostrará durante un minuto las temperaturas más altas dentro de los compartimentos para que el usuario pueda decidir como utilizar lo mejor posible los alimentos conservados. Transcurrido un minuto, se restablecerá el funcionamiento normal de la pantalla pero el boton Alarm  seguirá parpadeando. Tocar el boton Alarm  para volver a ver las temperaturas más altas que se han registrado.



ALIMENTOS FRESCOS	ZONA DE CONSERVACION	TIEMPO
<b>Carne fresca</b>		
Piezas grandes	Cajon frigorífico	4 días
Bistecs, carne de ave y caza	Cajon frigorífico	3 días
Carne picada	Cajon frigorífico	1-2 días
Carpaccio	Cajon frigorífico	de inmediato
<b>Carne cocinada</b>		
Guisos y asados	Compartimento frigorífico	2 días
Salsa boloñesa de carne	Compartimento frigorífico	6 días
<b>Pescado</b>		
Pescado fresco y cocinado	Cajon frigorífico	2 días
<b>Otros</b>		
Sopas, menestras y caldos	Compartimento frigorífico	2 días
Pastas	Compartimento frigorífico	2 días
Fiambres abiertos	Cajon frigorífico	3 días
Queso fresco	Cajon frigorífico	2-3 días
Queso curado bien protegido	Compartimento frigorífico	algunos meses
Huevos (frescos y sin lavar)	Compartimento frigorífico	2 semanas
Latas de conserva abiertas	Compartimento frigorífico	2-3 días
Verduras crudas (en bolsas perforadas)	Cajon frigorífico	1 semana

ALIMENTOS CONGELADOS	ZONA DE CONSERVACION		TIEMPO
Carne de buey, ternera, cordero y cabrito	Compartimento congelador	(bistecs)	6-12 meses
Carne de buey, ternera, cordero y cabrito	Compartimento congelador	(carne con hueso)	4-6 meses
Ground beef	Compartimento congelador		1-2 meses
Carne de cerdo	Compartimento congelador	(sin hueso)	4-6 meses
Carne de cerdo	Compartimento congelador	(con hueso)	2-3 meses
Carne de cerdo picada	Compartimento congelador		1-2 meses
Sobras de carne	Compartimento congelador		2-3 meses
Pollo y pavo enteros	Compartimento congelador		8-12 meses
Oca, pato y pintada	Compartimento congelador		4-8 meses
Pescado	Compartimento congelador		1-2 meses
Marisco	Compartimento congelador		2-3 meses
Alimentos cocinados	Compartimento congelador		1-2 meses
Verduras	Compartimento congelador		8-12 meses
Fruta	Compartimento congelador		6-12 meses
Postres y tartas	Compartimento congelador		2-3 meses

## 10.1 Cuidado y limpieza

Para limpiar las partes de acero, utilizar un paño de microfibra y el estropajo incluido en el kit que se suministra con el equipo.

Pasar siempre el paño y el estropajo en el sentido de satinado del acero.

De vez en cuando, restablecer el brillo del acero pasando un paño de microfibra ligeramente húmedo.

No utilizar el estropajo sobre las partes de aluminio como, por ejemplo, las manillas y los perfiles de los anaqueles de cristal.

No dejar que se obstruyan las aberturas interiores y exteriores de ventilación del equipo.



Respetar escrupulosamente las instrucciones del kit que se incluye en la dotación ni utilizar productos abrasivos o metálicos que puedan rayar y dañar de manera irreparable el acabado satinado del equipo.

Antes de realizar cualquier tipo de operación de limpieza, desconectar el equipo de la red eléctrica.

Poner atención para no dañar el circuito de refrigeración.



**¡Atención!** Se prohíbe el uso de detergentes a base de cloro o productos similares que lo contengan (lejía)

## 10.2 Limpieza interior

Limpiar las partes interiores y las partes removibles con una solución de agua templada y un poco de detergente para vajillas.

Aclarar y secar inmediatamente.

Se recomienda no utilizar dispositivos mecánicos ni otros medios para acelerar el proceso de descongelación.



### Atención

No utilizar agua sobre las partes eléctricas, las luces ni los paneles de control.



### ¡Atención!

Se prohíbe el uso de detergentes a base de cloro o productos similares que lo contengan (lejía)



No dejar que el agua hirviendo entre en contacto con las partes frías de cristal. No lavar ningún componente del frigorífico en el lavavajillas ya que podría dañarse o deformarse de modo irreparable.

### 10.3 Limpieza de la rejilla de ventilación, el filtro y el condensador

Para garantizar su correcto funcionamiento, el equipo solicita la limpieza de la rejilla de ventilación, del filtro y del condensador.

Un mensaje en la en la pantalla (si el usuario lo ha habilitado) avisan al usuario de que es necesario realizar la limpieza periodica (cada 12 meses).

El condensador está situado detrás de la rejilla de ventilación frontal.

Para limpiarlo, utilizar un aspirador con un cepillo suave al máximo de su potencia de aspiración y pasarlo por las ranuras de la rejilla.

**En los ajustes de mantenimiento** , **tras la instalación del equipo y el encendido, se puede ajustar el aviso de limpieza del condensador.**

Si el aviso está habilitado, cada 12 meses se activará un mensaje para avisar al usuario que es necesario limpiar el condensador.

Tras limpiar el condensador, tocar el icono de reset para que el aviso se active nuevamente en otros 12 meses.

#### Condensador arriba.

**Para limpiar el condensador sigue las instrucciones:**

- > Rotar la rejilla por la parte inferior.

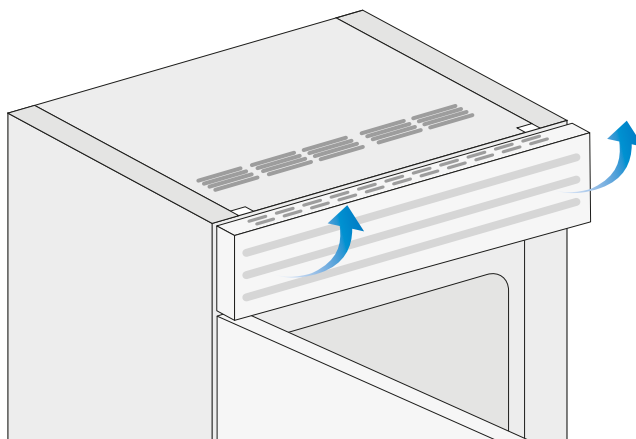

- > Limpiar el condensador a fondo, con cuidado para no dañarlo como muestra la figura, para eliminar el polvo por completo.

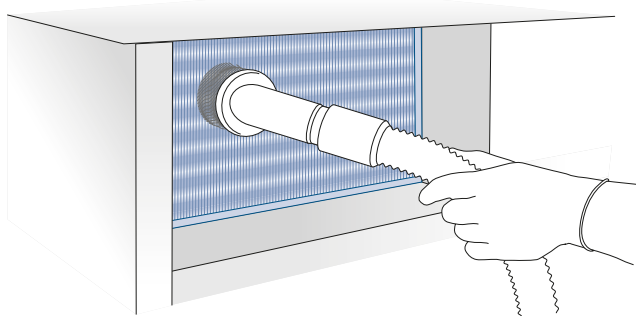

#### Atencion

Las aletas del condensador puede ser cortan. Utilizar equipos de protección adecuados para las manos y los brazos para limpiarlo de manera segura.

## Condensador abajo.

Para limpiar el condensador sigue las instrucciones:

> Abra la puerta o el cajón inferior y retire la rejilla magnética.

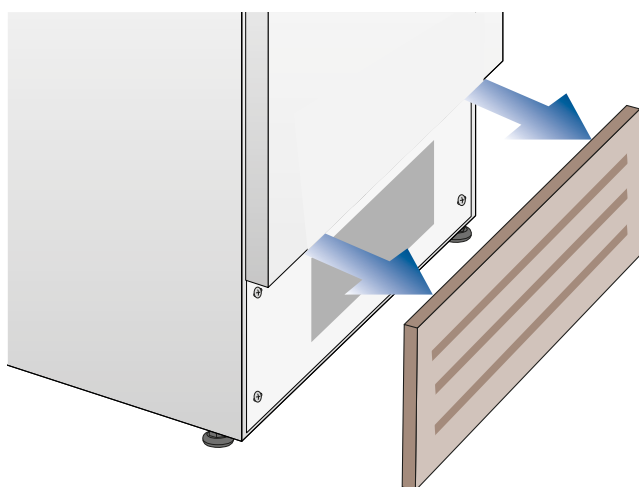

> Limpiar el condensador a fondo, con cuidado para no dañarlo como muestra la figura, para eliminar el polvo por completo.

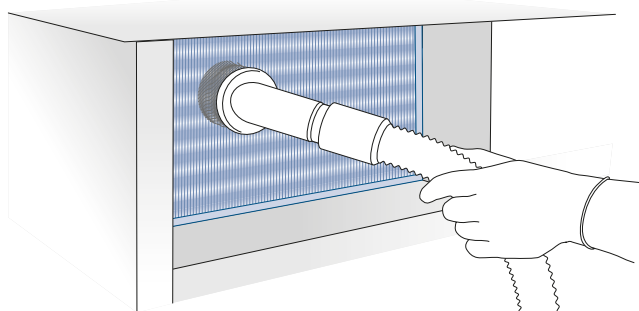

### Atencion

Las aletas del condensador puede ser cortan. Utilizar equipos de proteccion adecuados para las manos y los brazos para limpiarlo de manera segura.

## 11.1 Guía para resolver problemas

Si se detectan anomalías en el funcionamiento del equipo, consultar esta guía antes de llamar al servicio de asistencia. Puede ayudar a resolver el problema o proporcionar informacion importante que se podrá facilitar al servicio de asistencia para obtener un servicio más rápido y eficaz.

### Mensaje en la pantalla y alarmas acústicas

Normalmente, los problemas de funcionamiento se visualizan en la pantalla.

Los problemas que el usuario no puede resolver, se visualizan con un codigo de avería. Aún así es necesario tener en cuenta que los mensajes y las alarmas también pueden aparecer en determinadas condiciones de uso o durante el encendido. Cuando esto ocurra, desactivar la alarma acústica pulsando el boton Alarm (🔊), mantener el equipo encendido y evitar abrir las puertas durante unas 10 - 12 h.

### El frigorífico o el congelador no funciona

Está conectado a la red de suministro de energía eléctrica?

Llega corriente a la toma de alimentacion?

Está activado el boton Unit (🔌)?

La unidad está en modalidad "Demo"?

### El frigorífico o el congelador está más caliente de lo normal

La pantalla muestra algún codigo de avería?

La temperatura está regulada de modo correcto?

Han permanecido abiertas durante mucho tiempo las puertas o los cajones?

Se ha introducido recientemente gran cantidad de alimentos?

La unidad está en modalidad "Demo"?

Hay algo que impide que la puerta o el cajón se cierren/sellen correctamente?

### El equipo permanece en funcionamiento durante mucho tiempo

Hay que saber que cuando la temperatura ambiente y la del local de instalacion del equipo es muy alta, es normal que el compresor permanezca activado durante mucho tiempo.

Han permanecido abiertas durante mucho tiempo las puertas o los cajones?

Se ha introducido recientemente gran cantidad de alimentos?

Comprobar que las puertas estén bien cerradas y que los alimentos o los recipientes no impidan cerrarlas de manera correcta.

Hay uno o más compartimentos en modalidad Max Cool?

**Se oyen ruidos extraños**

Es normal oír ruidos durante el funcionamiento de los ventiladores y los compresores o durante la fase de descongelación.

El ruido puede aumentar en función de la posición del equipo y del ambiente circundante.

**Se forma condensación dentro y fuera del frigorífico**

Si el clima es muy húmedo, es normal que se forme algo de condensación. La apertura de la puerta y de los cajones durante mucho tiempo puede contribuir a que se forme condensación.

Comprobar que las puertas estén bien cerradas.

**Hay escarcha o hielo en el frigorífico o el congelador**

Han permanecido abiertas las puertas durante mucho tiempo?

Cierran mal las puertas?

Si las puertas no cierran bien, contactar con el instalador.

Si se forma escarcha o hielo en el compartimento Crisper - Fresco debido a la apertura frecuente o durante mucho tiempo de las puertas, desactivar durante algún tiempo la función Crisper-Fresco pulsando el botón específico del panel de control. Esperar a que la escarcha o el hielo se derritan, extraer el cajón y secar las paredes y el fondo del compartimento.

**Olores desagradables en el interior**

Limpiar el equipo siguiendo las instrucciones.

Cubrir herméticamente todos los alimentos.

No conservar los alimentos durante periodos prolongados.

**La puerta se abre con dificultad**

El equipo se ha diseñado para permitir su cierre hermético. Cuando la puerta está cerrada se puede producir una condición de vacío. En este caso, es necesario esperar unos segundos antes de abrir la puerta para que la presión se reequilibre.

**El equipo enfría pero las luces y la pantalla no funcionan**

Comprobar si el equipo está en modalidad Sabbath

**El productor de hielo no funciona**

Comprobar que el Ice Maker esté encendido (botón Ice Maker  encendido).

Si el filtro no se ha sustituido desde hace mucho tiempo es posible que se reduzca el flujo de agua.

**El productor de hielo no produce grandes cantidades de hielo**

Normalmente, la producción de hielo es de unos 10 cubitos cada dos horas.

**El hielo se congela en bloque**

Si el hielo no se utiliza con frecuencia, es posible que se congele en bloques. Se recomienda eliminar el bloque de cubitos y dejar que la cubitera se vuelva a llenar. Cuando utilice hielo, tenga en cuenta que debe llevar el hielo de la parte trasera del contenedor a la parte delantera.

**El hielo tiene un sabor y un color extraños**

Cuando se utiliza por primera vez el Ice Maker, se recomienda vaciar el hielo que se acumula en la cubitera al llenarse por primera vez.

Sustituir el cartucho del filtro, en especial, si el frigorífico ha permanecido durante un mes apagado o si el cartucho no se ha cambiado durante seis meses.

Contactar con un fontanero o un experto en sistemas de tratamiento de agua para que compruebe si el problema depende del agua de alimentación.



Si el equipo adquirido se ha utilizado como modelo de muestra en una sala de exposición podría estar activada la modalidad de ahorro energético Demo en la que el equipo está encendido (las luces funcionan y se visualizan falsas temperaturas) pero no refrigera realmente. Si existe la posibilidad de que el equipo esté funcionando en modalidad Demo, se ruega siga el procedimiento para desactivar el Modo Demo descrito en este manual.

## 11.2 Avisos de anomalía que pueden aparecer en la pantalla

Mensaje en la pantalla	Descripcion de anomalía
Corte corriente	<b>Corte de corriente prolongado</b> el equipo se reinicia en automático e indica que las temperaturas registradas son más altas Pulsar el boton Alarm para desactivar la alarma acústica
Puerta fr. abierta	<b>Puerta del frigorífico abierta</b> el mensaje aparece cuando la puerta permanece abierta durante más de un minuto
Fresh Zone abierto	<b>Puerta del congelador abierta</b> el mensaje aparece cuando la puerta permanece abierta durante más de un minuto
Cambiar Filtro	<b>Sustitucion del filtro de agua</b> el mensaje aparece cuando la autonomía del filtro se reduce al 20%
Fr dem. caliente	<b>Frigorífico demasiado caliente</b> ver la guía para resolver problemas
Fr dem. frío	<b>Frigorífico demasiado frío</b> esperar 12 horas: si la anomalía persiste contactar con el servicio de atencion al cliente
TMode dem. caliente	<b>Congelador demasiado caliente</b> ver la guía para resolver problemas
TMde dem. frío	<b>Congelador demasiado frío</b> esperar 12 horas: si la anomalía persiste contactar con el servicio de atencion al cliente
Codigo avería...	<b>Codigo de avería</b> contactar con el servicio de atencion al cliente Comprobar las condiciones de uso (se han introducido grandes cantidades de alimentos o las puertas se han abierto con frecuencia) Pulsar el boton Alarm para desactivar la alarma acústica
Check condenser	<b>Controlar condensador</b> Cada 12 meses, la pantalla muestra el mensaje "Check Cond.". Limpiar el condensador y sigar las indicaciones para restablecer o desactivar el recordatorio.

- > En caso de errores, tocar el boton de alarma . La pantalla mostrará un mensaje de error con el código numérico específico de error.
- > El mensaje se visualiza durante 3 segundos y después aparece en la vista de inicio.
- > Para visualización de más tiempo del mensaje en la vista, navegar hasta la opción de menú INFORMACIÓN. El mensaje se visualizará en la vista durante 30 segundos y después volverá a la vista de inicio.
- > Si aparecen varios mensajes de error, la pantalla mostrará cada mensaje en secuencia.

**FULGOR**  
MILANO

— SINCE 1949 —

—  
cod. 5.000.036.1 - 09/2023