



**FRIEDRICH**

1 8 8 3

# Installation Manual

## DUCTLESS SPLIT SYSTEMS



ENGLISH

ESPAÑOL

FRANÇAIS

Manual for the following models:

FPCG0912



THE EXPERTS IN ROOM AIR CONDITIONING

## 1. Before Installation

### CAUTION

When the air panel is unpacked, place it on insulation material etc. to protect sealing insulation from scratches.

#### Factory-Supplied Accessories

Check to ensure that the following accessories are packed with the air panel.

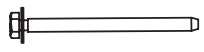
Name	Qty	Purpose
Long Screw (M6×50)	4	For Fixing Panel
		
Installation manual	1	Installation guide

If any accessories are missed in the enclosed packaging. Please reach out to the manufacturer.

## 2. Installation

### 2.1 Location of Suspension Bracket

Check to ensure that the suspension brackets of the indoor unit are located approximately 4.33in higher than the false ceiling. Refer to the indoor unit manual for details.

### 2.2 Removing Air Intake Grille from Air Panel

#### Step 1

Open the air intake grille to an angle of approximately 45° from the surface of the air panel as shown in Fig.2.1.

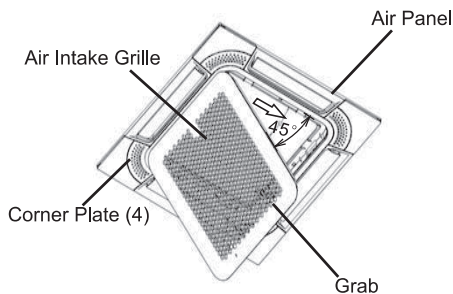

Fig. 2.1 Removing Method of Air Intake Grille

#### NOTE

- \* Do not touch the air louver during installation work.
- \* Do not try to remove the grille while it is at an angle of 90° from the surface of the air panel.

#### Step 2

Lift the grille keeping it inclined, and remove it forward.

## 2.3 Installing Air Panel

#### Step 1

Remove the corner plate.

Pull part ① in the direction of arrow shown in the figure below to remove the corner plate.

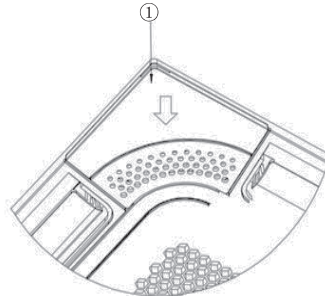

Fig. 2.2

#### Step 2

Set the position indicated as "Ref. Pipe" on panel to the refrigerant connection portion of indoor unit.

#### Step 3

Mount the air panel onto the suspension leg of indoor unit by using the factory-supplied fixing screws (M6 long screws).

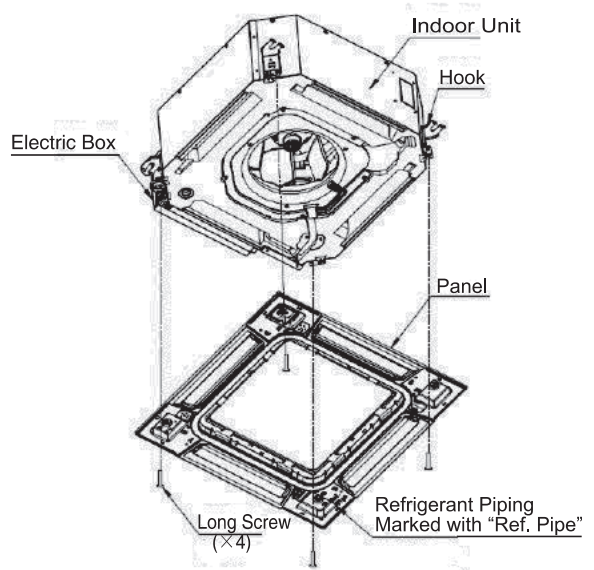

Fig. 2.3 Installation

#### Step 4

Make sure the dimension between bottom surface of indoor unit and false ceiling is 1.18in. (See Fig2.4)

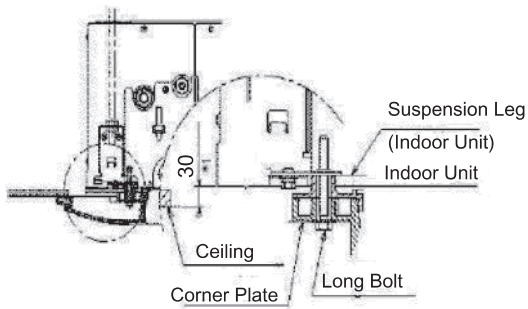
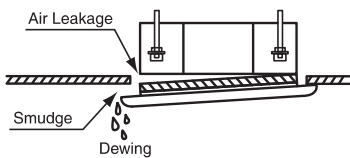

Fig. 2.4 Side View of Panel

## CAUTION

- If the screws are tightened incorrectly, failure of units proper operation may occur.



- When there is still the gap even after tightening the long screws firmly enough, readjust the height of the indoor unit.

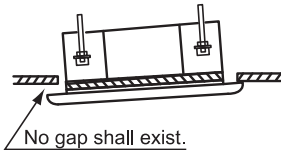

- Do not turn the air louver by hand. The louver mechanism would be damaged.

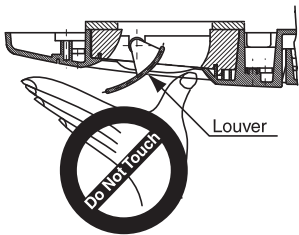

## NOTE

- Without affecting the level of the indoor unit and the drainage pipe, the height of the indoor unit body can be adjusted directly by using the wrench from the corner hole of the panel even if the panel has been tightened.

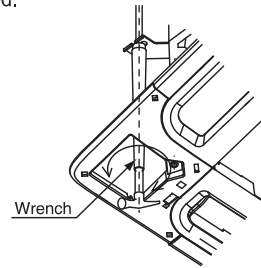

\*Please note that excessive adjustment of body height may cause water leakage from drain pan .

### Step 5

Please reinstall the corner plate (×4) after the installation of panel.

- 1) Please hang the binding tape at the inner side of the corner plate by the panel grab as shown in the figure below.

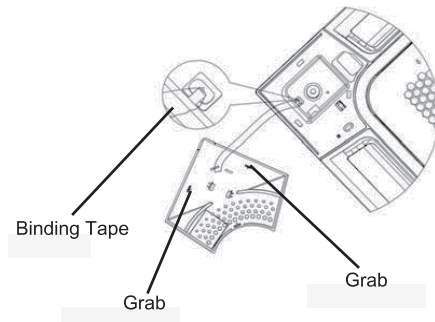

- 2) Insert grab ①(×2) outside corner plate into the panel, and insert grab ②(×1) inside corner plate into the panel.

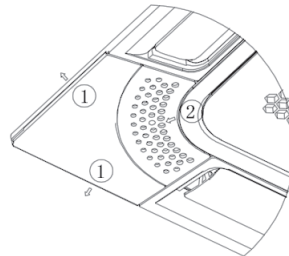

Corner plate removal procedure upon completion of panel installation:

Pull corner plate ① in the direction of arrow to remove it.

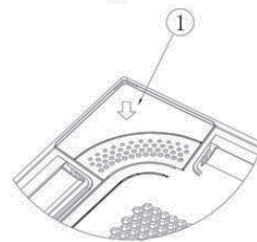

## 2.4 Wiring

### Step 1

The panel is designed with the coupling shown in the figure below. Tear off the adhesive tape fixing the coupling, lead it out and connect it to the body coupling as shown in the figure below.

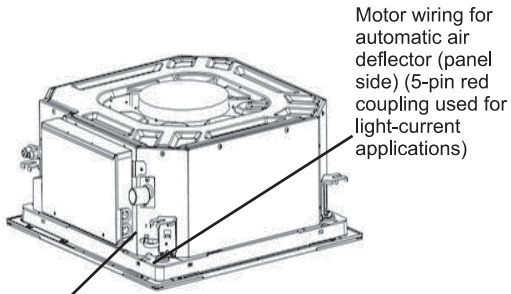

Motor wiring for automatic air deflector (body side) (5-pin red coupling used for light-current applications)

### Step 2

Install the air intake grille upon completion of wiring. Mount the strap hook of part ① in panel hole during installation as described in Section 2.2. The air intake grille can be installed in any of the 4 directions by rotating it. Where several indoor units are installed simultaneously, the air intake grille installation can be freely selected.

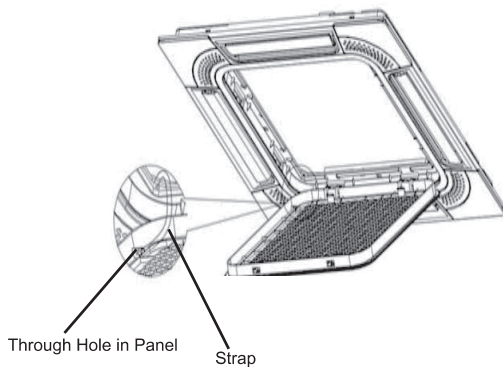

## 3. Test Run

After indoor and outdoor runs, check the swing louvers. Please press "swing" button when operate louvers by using remote controller, details see remote controller manual.

### **CAUTION**

- Be sure to turn off power before electrical wiring work. If not, it may cause malfunction of auto-swing louver.
- Protect the wires or etc. from rats or other animals. If not protected, rats may gnaw at unprotected parts and at the worst, a fire will occur.



**FRIEDRICH**

1883

# Installation Manual

## DUCTLESS SPLIT SYSTEMS



ESPAÑOL

Manual for the following models:

FPCG0912



THE EXPERTS IN ROOM AIR CONDITIONING

## 1. Antes de la instalación

### PRECAUCIÓN

Cuando desembale el panel de aire, colóquelo sobre material aislante, etc. para proteger el aislamiento de sellado de arañazos.

#### Accesorios incluidos de fábrica

Compruebe que se hayan embalado los siguientes accesorios con el panel de aire.

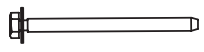
Nombre	Cant.	Finalidad
 Tornillo largo (M6 x 50)	4	Para fijar el panel
Manual de instalación	1	Guía de instalación

Si alguno de los accesorios no estuviera incluido en el paquete, póngase en contacto con su contratista.

## 2. Instalación

### 2.1 Ubicación del soporte de suspensión

Compruebe que los soportes de suspensión de la unidad interior estén aproximadamente 4.33in más altos que el techo falso. Consulte el manual de la unidad interior para ver más información.

### 2.2 Retirar la rejilla de entrada de aire del panel de aire

#### Paso 1

Abra la rejilla de entrada de aire en un ángulo de aproximadamente 45° desde la superficie del panel de aire, como se muestra en la Fig. 2.1

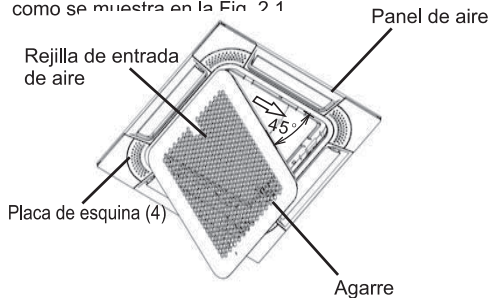

Fig. 2.1 Método de retirada de la rejilla de entrada de aire

#### NOTA

- \* No toque el difusor de aire durante la instalación.
- \* Intente no retirar la rejilla mientras esté en un ángulo de 90° desde la superficie del panel de aire.

#### Paso 2

Levante la rejilla manteniéndola inclinada y retírela hacia delante.

## 2.3 Instalar el panel de aire

#### Paso 1

Retire las placas de esquina.

Estire de la pieza ① en la dirección de la flecha mostrada en la siguiente figura para retirar la placa de esquina.

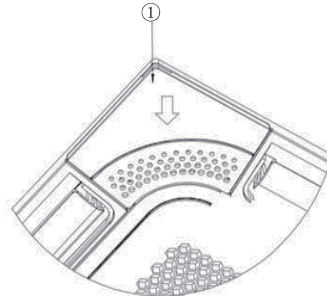

Fig. 2.2

#### Paso 2

Ajuste la posición indicada como "Tubería ref." en el panel en la parte de conexión de refrigerante de la unidad interior.

#### Paso 3

Instale el panel de aire en la pata de suspensión de la unidad interior usando los tornillos de fijación incluidos (tornillos largos M6).

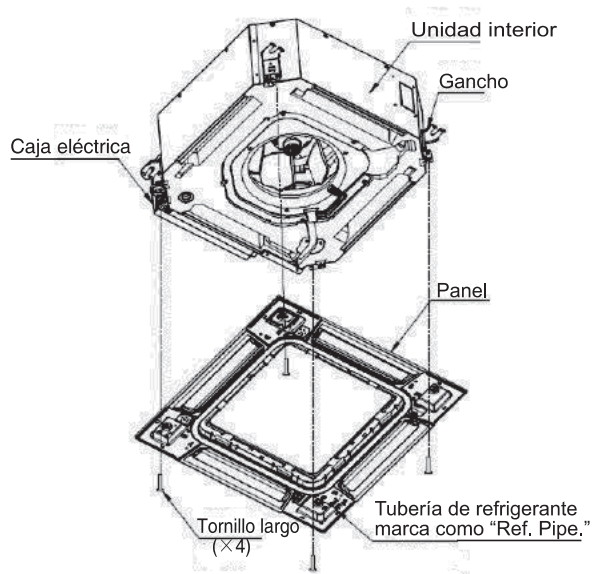

Fig. 2.3 Instalación

#### Paso 4

Asegúrese de que las dimensiones entre la superficie inferior de la unidad interior y el techo falso sean de 1.18in. (consulte la Fig. 2.4)

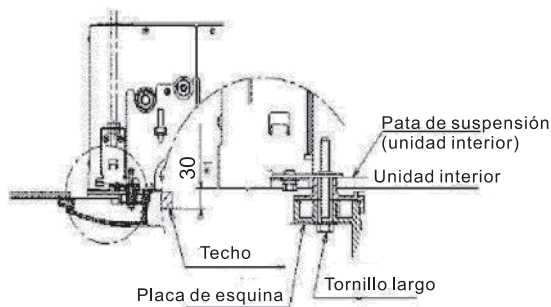
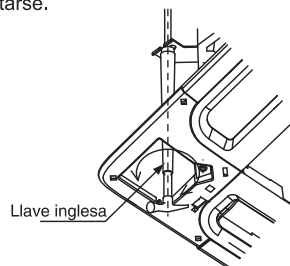

Fig. 2.4 Vista lateral del panel

## NOTA

- Sin afectar al nivel de la unidad interior y la tubería de drenaje, es posible ajustar directamente la altura de la unidad interior usando la llave inglesa desde el orificio de la esquina del panel, incluso si debe apretarse.



- \*Tenga en cuenta que un ajuste excesivo de la altura del cuerpo podría causar una fuga de agua desde el recipiente de drenaje.

## Paso 5

Vuelva a instalar las placas de esquina (x4) después de instalar el panel.

- 1) Cuelgue la cinta de unión en el lado interior de las placas de esquina por el agarre del panel, como se muestra en la figura siguiente.

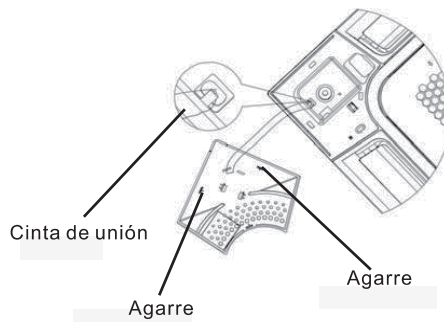

- 2) Inserte el agarre ① (x2) fuera de las placas de esquina en el panel e inserte el agarre ② (x1) dentro de la placa de esquina en el panel.

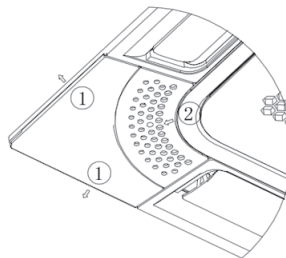

Procedimiento de retirada de las placas de esquina al completar la instalación del panel:

Estire de la placa de esquina ① en la dirección de la flecha para retirarla.

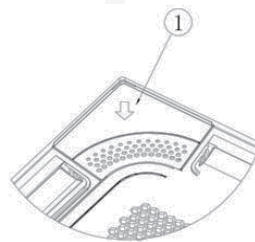

## PRECAUCIÓN

- Si no se aprieta suficientemente los tornillos largos, provocará un fallo.

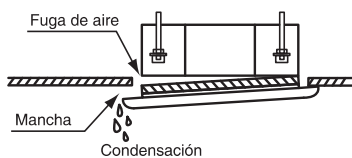

- Si sigue habiendo una separación después de apretar suficientemente los tornillos largos, reajuste la altura de la unidad interior.

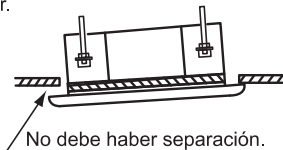

No debe haber separación.

- No gire el difusor de aire con la mano. El mecanismo difusor resultaría dañado.

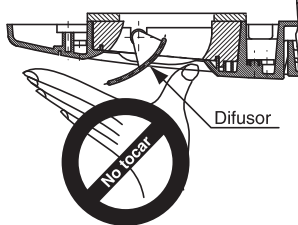



## 2.4 Cableado

### Paso 1

El panel está diseñado con el acoplamiento mostrado en la figura siguiente. Rompa la cinta adhesiva que fija el acoplamiento, sáquelo y conéctelo al acoplamiento del cuerpo como se muestra en la figura siguiente.

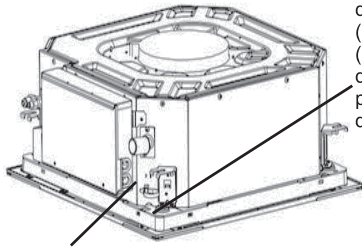

Cableado del motor para el deflector de aire automático (lado del panel) (acoplamiento rojo de 5 clavijas usado para aplicaciones de corriente ligera)

Acoplamiento del motor para el deflector de aire automático (lado del cuerpo) (acoplamiento rojo de 5 clavijas usado para aplicaciones de corriente de luz)

### Paso 2

Instale la rejilla de entrada de aire tras completar el cableado. Monte el gancho de correa de la pieza ① en el orificio del panel durante la instalación, como se describe en la sección 2.2 La rejilla de entrada de aire puede instalarse en cualquiera de las 4 direcciones girándola. Si hay varias unidades interiores instaladas simultáneamente, se puede elegir libremente la instalación de la rejilla de enl

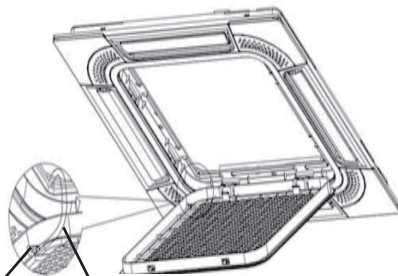

Orificio ciego del panel

Correa

## 3. Funcionamiento de prueba

Después de que funcionen las unidades interior y exterior, compruebe los difusores de oscilación. Pulse el botón "Oscilación" cuando opere los difusores usando el mando a distancia. Consulte más detalles en el manual del mando a distancia.

## ⚠ PRECAUCIÓN

- Asegúrese de cortar la alimentación antes de realizar el cableado eléctrico.  
Si no, podría provocar un mal funcionamiento del difusor de oscilación automática.
- Proteja los cables, etc. de las ratas y otros animales.  
Si no están protegidos, las ratas podrían morder las piezas no protegidas y, en el peor de los casos, ocurriría un incendio.





**FRIEDRICH**

1 8 8 3

# Installation Manual

## DUCTLESS SPLIT SYSTEMS



Manual for the following models:

FPCG0912



FRANÇAIS

THE EXPERTS IN ROOM AIR CONDITIONING

## 1.1. Avant l'installation

### MISE EN GARDE

Lorsque le panneau de ventilation est déballé, placez-le sur le matériau isolant etc. pour protéger l'isolant d'étanchéité des rayures.

#### Accessoires fournis en usine

Assurez-vous que les accessoires suivants sont emballés avec le panneau de ventilation.

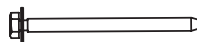
Nom	Qté	Fonction
Longue vis (M6×50)	4	Pour la fixation du panneau
		
Manuel d'installation	1	Guide d'installation

Si l'un de ces accessoires n'est emballé dans l'emballage, veuillez contacter votre fournisseur.

## 2. Installation

### 2.1 Emplacement du support de suspension

Vérifiez que les supports de suspension de l'unité intérieure sont situés à environ 4.33in plus haut que le sous plafond. Reportez-vous au manuel de l'unité intérieure pour plus de détails.

### 2.2 Retrait de la grille d'admission d'air du panneau de ventilation

#### Étape 1

Ouvrir la grille d'admission d'air à un angle d'environ 45° de la surface du panneau d'air comme illustré dans la Fig. 2.1.

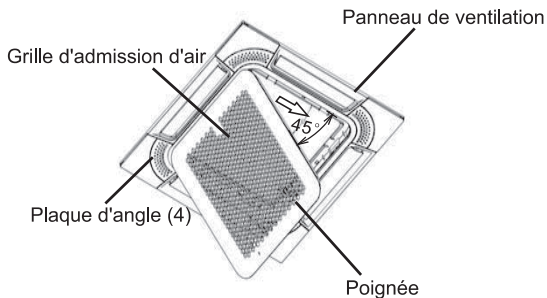

Fig. 2.1 Démontage de la grille d'admission d'air

### REMARQUE

- \* Ne pas toucher les volets d'airs pendant les travaux d'installation.
- \* Ne pas essayer d'enlever la grille alors qu'il est à un angle de 90° de la surface du panneau de ventilation.

#### Étape 2

Soulever la grille en la maintenant inclinée et retirez-la vers l'avant.

## 2.3 Installation du Panneau de ventilation

#### Étape 1

Retirez la plaque d'angle.

Tirez la pièce ① dans le sens de la flèche indiquée sur la figure ci-dessous pour retirer la plaque d'angle.

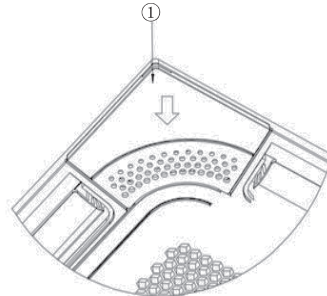

Fig. 2.2

#### Étape 2

Définissez la position indiquée comme "Ref. Pipe" sur le panneau de la partie de connexion du réfrigérant de l'unité intérieure.

#### Étape 3

Montez le panneau de ventilation sur les supports de suspension de l'unité intérieure en utilisant les vis de fixation fournies en usine (longues vis M6).

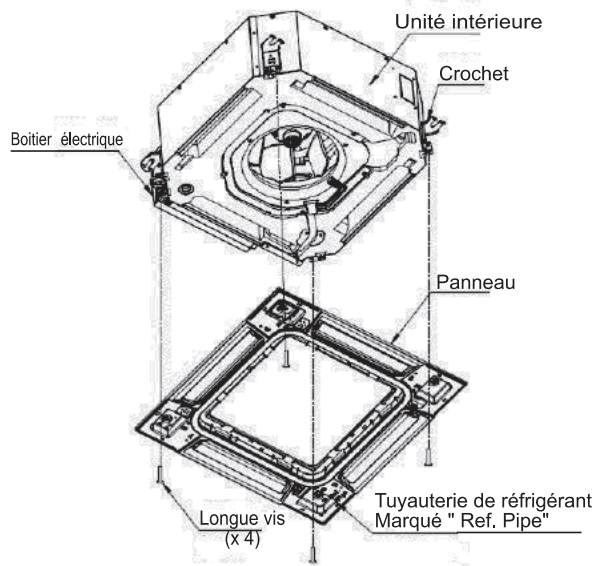

Fig. 2.3 Installation

#### Étape 4

Assurez-vous que la dimension entre la surface inférieure de l'unité intérieure et le sous plafond est de 1.18in. (Voir Fig2.4)

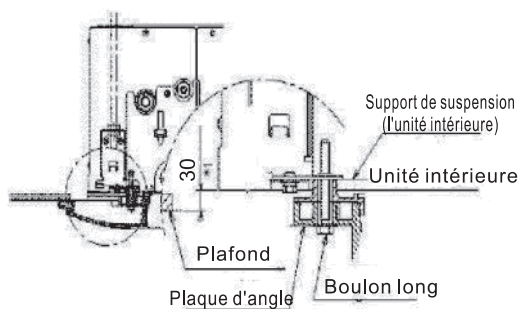
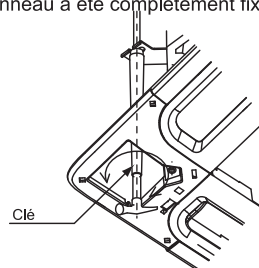

Fig. 2.4 Vue de côté du panneau

## REMARQUE

- Sans modifier le niveau de l'unité intérieure et du tuyau de vidage, la hauteur du composant de l'unité intérieure peut être ajustée directement à l'aide de la clé du trou d'angle du panneau, même si le panneau a été complètement fixé.



**\*Veillez noter qu'un ajustement excessif de la hauteur du composant peut entraîner une fuite d'eau à partir du bac de récupération.**

### Étape 5

Veillez réinstaller la plaque d'angle (× 4) après l'installation du panneau.

1) Veuillez accrocher la bande de reliure à l'intérieur de la plaque d'angle à l'aide de la poignée du panneau, comme illustré dans la figure ci-dessous.

## ⚠ MISE EN GARDE

- Si les longues vis ne sont pas bien serrées, cela peut causer une défaillance.

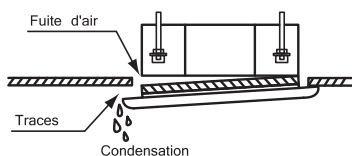

- S'il y a encore d'écart même après avoir serré les longues vis, réajustez la hauteur de l'appareil.

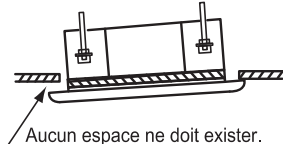

- Ne pas tourner la persienne à la main. Vous risquez endommager le mécanisme de la persienne.

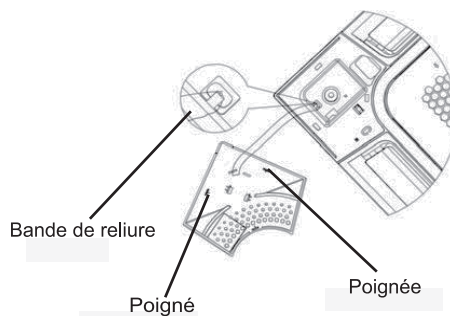
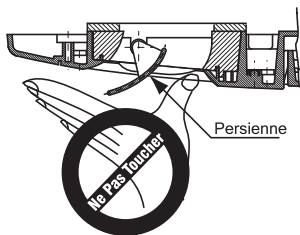

2) Insérez la poignée ① (×2) à l'extérieur de la plaque d'angle dans le panneau et insérez la plaque d'angle ② (×1) dans le panneau.

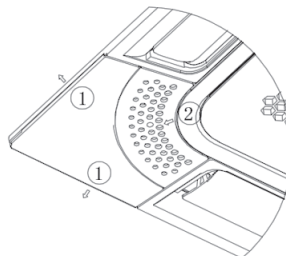

Procédure de retrait de la plaque d'angle à la fin de l'installation du panneau:

Tirez la plaque d'angle ① dans le sens de la flèche pour le retirer.



## 2.4 Câblage

### Étape 1

Le panneau est conçu avec l'accouplement illustré dans la figure ci-dessous. Détachez l'adhésif fixant l'accouplement, faites-le sortir et connectez-le à l'accouplement comme indiqué sur la figure ci :

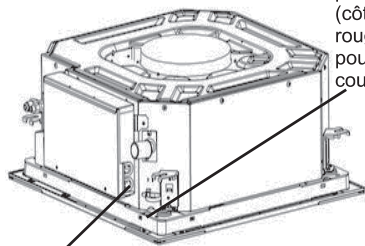

Câblage du moteur des persiennes automatique (côté panneau) (couplage rouge à 5 broches utilisé pour les applications à courant faible)

Câblage du moteur des persiennes automatique (côté unité) (couplage rouge à 5 broches utilisé pour les applications à courant faible)

### Étape 2

Installez la grille d'admission d'air une fois le câblage terminé. Montez le crochet de la courroie d'une partie ① dans le trou du panneau lors de l'installation, comme décrit dans la section 2.2. La grille d'admission d'air peut être installée dans les 4 sens en la faisant pivoter. Lorsque plusieurs unités intérieures sont installées simultanément, l'installation de la grille d'admission d'air peut être choisie librement.

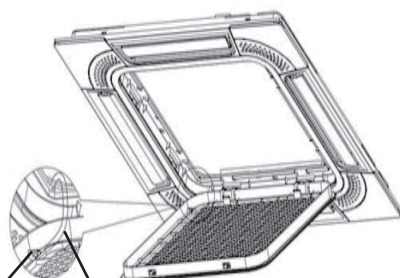

Trou traversant dans le panneau

Sangle

## ⚠ MISE EN GARDE

- Assurez-vous de couper le courant avant d'effectuer le câblage électrique.  
Si vous ne le faites pas, il peut provoquer un dysfonctionnement des persiennes auto-oscillant.
- Protéger les fils ou etc. contre les rats ou autres animaux.  
S'ils ne sont pas protégés, les rats peuvent ronger les parties non protégées et, au pire, un incendie se produira.

## 3. Essai

Après les essais des unités intérieures et extérieures, vérifiez les persiennes d'oscillation. Actionnez « l'oscillation » des persiennes en vous servant de la télécommande, reférez-vous au manuel de la télécommande.