



CONTEMPORARY
ANTIQUE
TUSCAN
MODERN

Instant Hot Water Dispenser Owner's Manual

Installation, Care & Use

Instalación, cuidado y uso

Installation, soin et utilisation

HWT-F1000S
HWT-HP
HWT-00



To see a tutorial of this installation:

Para ver un tutorial de esta instalación ingrese a

Pour voir un tutoriel de cette installation

<http://goo.gl/yYrFOA>



The Emerson logo is a trademark and a service mark of Emerson Electric Co. InSinkErator may make improvements and/or changes in the specifications at any time, in its sole discretion, without notice or obligation and further reserves the right to change or discontinue models.

©2014 InSinkErator, a business unit of Emerson Electric Co. All Rights Reserved.

El logotipo Emerson es una marca registrada y una marca de servicio de Emerson Electric Co.

InSinkErator puede realizar mejoras y/o modificaciones en las especificaciones en cualquier momento, y bajo su exclusivo criterio, sin previo aviso u obligación; además, se reserva el derecho de cambiar o suspender los modelos.

©2014 InSinkErator, una unidad comercial de Emerson Electric Co. Todos los derechos reservados.

Le logo Emerson est une marque de commerce et de service d'Emerson Electric Co.

InSinkErator se réserve le droit, à son entière discrétion, d'apporter en tout temps des améliorations ou des modifications aux spécifications, et ce, sans préavis ou obligation de sa part, ou de modifier ou de supprimer des modèles.

©2014 InSinkErator, une unité commerciale d'Emerson Electric Co. Tous droits réservés.

GN/HC1100
GN/HC2200
GN/HC2215
H/HC3300

1.800.558.5700
www.insinkerator.com

ISE
44704 REV B





We are delighted that you have chosen the InSinkErator® Instant Hot Water Dispenser to be a part of your home. This unique appliance will save you time and effort in the kitchen, and you'll enjoy discovering new uses for it each day. That's exactly why millions of people are now using an InSinkErator Instant Hot Water Dispenser.

We are confident that by following our step-by-step instructions, you'll soon be enjoying the convenience of instant hot water.

WHAT YOU SHOULD KNOW BEFORE YOU BEGIN

- For your satisfaction and safety, read all instructions, cautions and warnings before installing or using this instant hot water dispenser.
- This particular unit is not intended for commercial use.
- Make sure that all electrical wiring and connections conform to local codes.
- A standard 115-volt grounded electrical outlet is required under the sink for the dispenser's electrical power.
- The wall outlet powering your dispenser must have power supplied to it continuously.
- This outlet must be fused and should not be controlled by the same wall switch that operates the disposer, unless you have a SinkTop Switch™ from InSinkErator®.
- It is recommended that a dedicated control valve be installed on the cold water line supplying water to this system.
- If you suspect elevated levels of chlorine in your water, or your water has a rusty appearance before the installation of this unit, it is recommended to use our water filtration system.
This product contains stainless steel. The manufacturer cannot guarantee against rusty water because of the number of factors that are involved beyond the manufacturer's control. However, the sudden appearance of rusty water discharged from the hot water dispenser may indicate the need for service or replacement of this product.
- The use of a water filter should NOT result in the water pressure to drop below 30 psi (207kPa). If it does, this will prevent your unit from operating properly.
- Moving parts inside the tank causing a rattling noise is normal.

WHAT YOU NEED TO GET STARTED

Equipment Required:

- Drill
- T-fitting
- Dedicated control valve
- Adjustable wrench
- Philips Screw Driver
- Pencil
- Tape Measure

Equipment You May Need:

- Anchors for drywall
- Hole saw
- Basin wrench
- Hole punch

If you intend to use the sprayer hole in your sink for your dispenser, you may need a basin wrench and a 1/8" plug or a 1/4" cap (**not supplied**) for the faucet spray hose line. **See Step 1B.**

If you need to cut a mounting hole in your stainless steel sink, you may need a 1 1/4" - 1 1/2" hole saw made for cutting stainless steel or a hole punch. Consult a professional if you are drilling into a surface other than stainless steel.

Identify the model of your instant hot water dispenser and record it here: _____

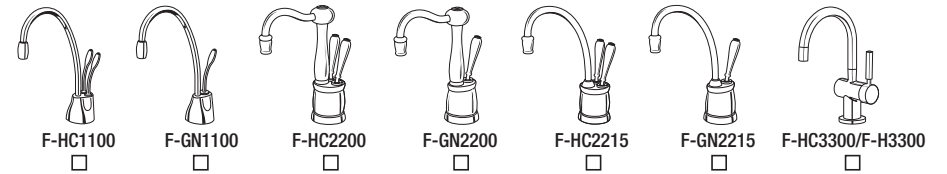

HOW TO USE THIS INSTRUCTION MANUAL

These instructions are separated into main sections, indicated by numbers, and subsections, indicated by capital letters. The manual is setup this way to allow you to take a break at any point after completing a section or subsection without affecting the installation process.

What you'll see in the instruction manual:

INSTALLING THE FAUCET

A

NOTICE

Property Damage: Do not pinch or break copper tubing. Do not distort the last 1 inch of tubing.

- Unpack dispenser components.
- On a firm, flat surface, carefully straighten the copper tubing.

- 1** Provides a step-by-step narrative describing the installation step, with check boxes that can be marked as you progress through the installation.
- 2** Contains simple illustrations that provide visual instruction to support the narrative.
- 3** Important safety messages that will require your attention during the step.

▲ WARNING A potentially hazardous situation, which, if not avoided, could result in death or serious injury.

▲ CAUTION A potentially hazardous situation, which, if not avoided, may result in minor or moderate injury.

NOTICE Notice is used to address practices not related to personal injury.

OVERVIEW OF A COMPLETED SETUP

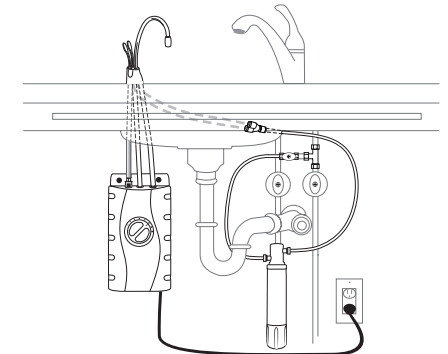

To see a tutorial of this installation:
<http://goo.gl/yYrfOA>

NOTICE Do not plug in the power to the hot water tank until Step 6C. To avoid permanent damage to the product, only operate the tank after it is filled with water.

COMPONENTS IN THIS PACKAGE

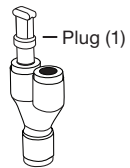
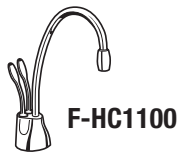
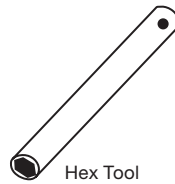
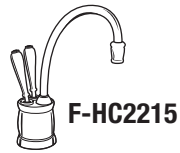
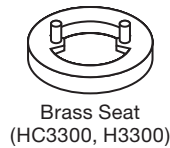

Y-Quick Connector

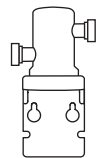

Filter Head



Filter Cartridge

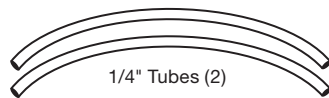

1/4" Tubes (2)



Brass Nut/Ferrule/
Tube Insert

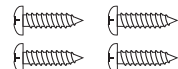

3/4" Screws (4)



HWT-F1000S
HWT-HP*
HWT-00*

*(filtration system optional)



Snap-connect fitting not included. Required when replacing tank manufactured prior to January 2006. Call the AnswerLine® 1-800-558-5700 to order.

If installing BOTH new faucet and new tank, skip to page 6.

IF INSTALLING ONLY NEW FAUCET

A

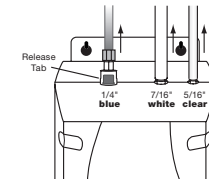

- Turn off water supply.
- Remove tubes from tank: At tank top, depress gray release tab into quick-connect fitting securing **blue** or **copper** 1/4" tube and gently pull line out of fitting. Pull **white** 7/16" tube and **clear** 5/16" tube off fittings.

NOTICE

Property Damage: Unplug tank before disconnecting tubing.

- Remove existing faucet and continue to page 6.

IF INSTALLING ONLY NEW TANK

A

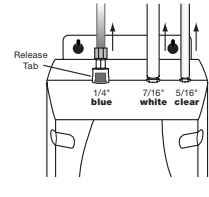

- Turn off water supply.
- Remove tubes from tank: At tank top, depress gray release tab into quick-connect fitting securing **blue** tube and gently pull line out of fitting. Pull **white** 7/16" tube and **clear** 5/16" tube off fittings.

NOTICE

Property Damage: Do not pinch or break copper tubing. Do not distort the last 1 inch of tubing.

- Remove existing tank and continue to page 9.

NOTICE

Do not plug in the power to the hot water tank until Step 6C. To avoid permanent damage to the product, only operate the tank after it is filled with water.

To see a tutorial of this installation:

<http://goo.gl/yYrFOA>



AnswerLine®
1-800-558-5700

START HERE

1

PREPARATION

A	Required minimum from center of hole to wall F-HC1100 2 $\frac{5}{8}$ " F-GN1100 3 $\frac{1}{4}$ " F-HC2200 2 $\frac{7}{8}$ " F-GN2200 3 $\frac{1}{2}$ " F-HC2215 2 $\frac{7}{8}$ " F-GN2215 3 $\frac{1}{2}$ " F-HC3300 2 $\frac{1}{2}$ " F-H3300 2 $\frac{1}{2}$ "	<input type="checkbox"/> Identify locations for the dispenser faucet, tank and filter. <input type="checkbox"/> Check to make sure there is proper clearance for dispenser handles to be fully opened. <input type="checkbox"/> Check to make sure counter is 3" thick or less. <input type="checkbox"/> Make sure there is a grounded electrical outlet under the sink.
	Maximum counter thickness is 3".	

The wall outlet for your dispenser must have power supplied to it continuously and must be fused. It should not be controlled by the same wall switch that operates your disposer, unless using an InSinkErator SinkTop Switch™.

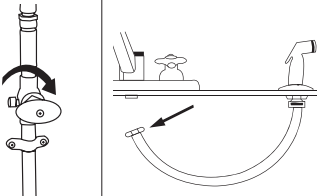
B 	<input type="checkbox"/> Turn off water supply. <input type="checkbox"/> If using the sink sprayer hose hole, remove nut that connects sprayer hose at bottom of faucet. <input type="checkbox"/> Using adjustable wrench, remove nut connecting sprayer washer flange in sprayer hole. <input type="checkbox"/> Plug hose opening with either a 1/8" plug or a 1/4" cap (not supplied).
	<p>If you have to drill through sink or countertop, you may need to rent or purchase the appropriate tools.</p>

C	Required Hole Size F-HC1100 1 $\frac{3}{8}$ " - 1 $\frac{1}{2}$ " F-GN1100 1 $\frac{1}{4}$ " - 1 $\frac{1}{2}$ " F-HC2200 1 $\frac{3}{8}$ " - 1 $\frac{1}{2}$ " F-GN2200 1 $\frac{1}{4}$ " - 1 $\frac{1}{2}$ " F-HC2215 1 $\frac{3}{8}$ " - 1 $\frac{1}{2}$ " F-GN2215 1 $\frac{1}{4}$ " - 1 $\frac{1}{2}$ " F-HC3300 1 $\frac{3}{8}$ " - 1 $\frac{1}{2}$ " F-H3300 1 $\frac{3}{8}$ " - 1 $\frac{1}{2}$ "	What if you don't have a sprayer hole or don't want to use it? <input type="checkbox"/> Many homeowners replace the soap dispenser in their sink with an instant hot water dispenser. <input type="checkbox"/> If drilling a hole into a stainless steel sink or counter top, you can cut a mounting hole for the dispenser with a hole saw for stainless steel, or you can use a hole punch.
	<p>Consult a professional before drilling into a surface other than stainless steel.</p>	



To see a tutorial of this installation:
<http://goo.gl/yYrfOA>

2

INSTALLING THE FAUCET - 1100/2200/2215

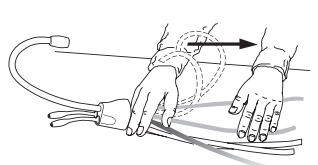
A 	<input type="checkbox"/> Unpack dispenser components. <input type="checkbox"/> On a firm, flat surface, carefully straighten the copper tubing.
	<p>NOTICE</p> <p>Property Damage: Do not pinch or break copper tubing. Do not distort the last 1 inch of tubing.</p>

B 	<input type="checkbox"/> Ensure that the black O-ring is properly seated in the base of the dispenser head (the groove on the underside of the dispenser).
	<p>Make sure to use rubber O-ring to ensure proper seal.</p>

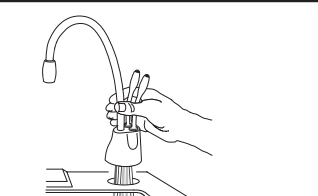
C 	<input type="checkbox"/> Feed tubes down through the hole in the sink or countertop until the base is at rest on the sink or countertop surface.
	<p>To ease feeding of tubes through hole, first insert blue tube with quick-connect attachment and then insert the remaining tubes.</p> <p>An assistant may be needed to hold the dispenser head in place while securing the dispenser.</p>

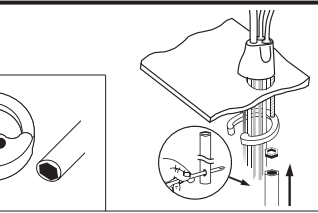
D 	<input type="checkbox"/> From under the sink, place the semi-circular mounting plate onto the threaded stud. <input type="checkbox"/> Place hex nut onto the threaded stud. Ensure faucet head is at desired angle. <input type="checkbox"/> Insert screwdriver into hole on side of hex tool (creating a "T"), and use tool to tighten nut and secure faucet.
	<p>Semi-circular mounting plate should encircle all descending tubes and extend beyond sink hole when tight.</p>

INSTALLING THE FAUCET - 3300

A

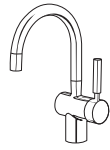
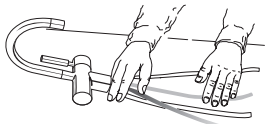

NOTICE

Property Damage: Do not pinch or break tubing. Do not distort the last 1 inch of tubing.

- Unpack dispenser components.
 - The recommended installation for this faucet is dispenser handle on the right.
- The unique design allows the handle to be fully functional when placed to the right or left of faucet. Determine preferred handle placement before installing.

B

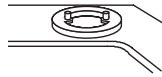

Wetting O-ring with water prior to inserting into brass seat helps hold ring in place during installation.

- Insert rubber O-ring into groove on brass seat.
- Place brass seat, O-ring side down, over hole in sink or countertop.

C

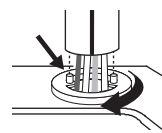
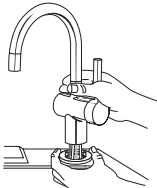

To ease feeding of tubes through hole, first insert blue tube with quick-connect attachment and then insert the remaining tubes.

- Holding brass seat in place, feed tubes down through the hole in sink or countertop until base touches brass seat.
- Rotate brass seat until the two retaining studs fit into the holes on the faucet base and base sits firmly on brass seat.

D

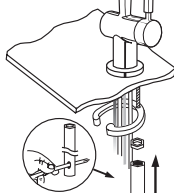
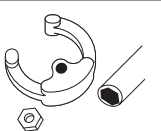

Semi-circular mounting plate should encircle all descending tubes and extend beyond sink hole when tight.

- From under the sink, place the semi-circular mounting plate onto the threaded stud.
- Place hex nut onto the threaded stud. Ensure dispenser handle is on preferred side and that faucet head is at desired angle.
- Insert screwdriver into hole on side of hex tool (creating a "T"), and use tool to tighten nut and secure faucet.

CAUTION Do not plug in the hot water tank Until Step 6C.

3

MOUNTING THE TANK

A

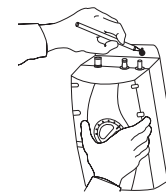

Tank must be mounted level to ensure proper operation.

NOTICE

Property Damage: Tank must be located within 16" of faucet and within 30" or less of a standard grounded outlet. DO NOT extend plumbing or electrical lines.

- Select a spot under the sink to mount tank vertically within reach of both plumbing and electrical connections. The tank should be within 16" or less of faucet water lines and within 30" or less of a standard grounded outlet.
- While holding tank in place on the spot selected for installation, use a pencil to mark locations for 2 hanging screws.

B

Leave 1/4" for hanging tank.

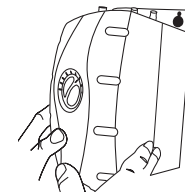
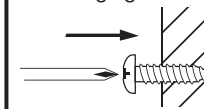

Screws provided are for use in wood studs or cabinets only. Use wall anchors (not supplied) for installation into drywall.

- Pre-drill 1/8" pilot holes at marks.
- Turn screws into pre-drilled holes, leaving 1/4" exposed.
- Hang the tank on the screws.
- Tighten the screws with only 1/2 turn clockwise.

Mount tank vertically in an area that allows clearance on the underside of the tank for drainage, if necessary. DO NOT over tighten screws.

4

CONNECTING FAUCET TO TANK

A

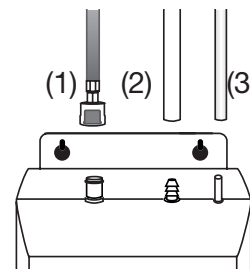

- Without depressing the gray button, place the snap-connect fitting at the end of the **blue** tube onto the left fitting on the tank, pushing until it clicks into place. (1)
- Slip the flexible **white** 7/16" tube over barbed steel fitting and slide down approximately 1/2". (2)
- Slip the **clear** 5/16" tube over the smooth plastic fitting and slide down approximately 1/2". (3)
- Check for pinched or crimped tubes.

NOTICE

Property Damage: Pinched or blocked water lines may cause damage to the dispenser tank. Check to make sure tubes are connected properly and are pushed down as far as possible.

Hose clamps are not needed for any of the connections.



To see a tutorial of this installation:
<http://goo.gl/yYrFOA>

AnswerLine®
1-800-558-5700

5 INSTALLING FILTRATION SYSTEM

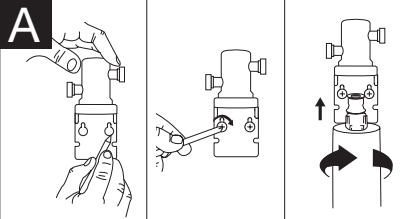

WARNING

Personal Injury: Do not locate filter above an outlet or other electrical device. Install head and bracket so that connections require no stretching, kinking or pinching of tubing.

Screws provided are for use in wood studs or cabinets only. Use wall anchors (not supplied) for installation into drywall.

- Separate cartridge from filter head.
- Mark hole locations for filter head and bracket in a spot that allows for filter replacement.
- Drill 1/8" starter holes and attach bracket to wall with wood screws, turning until snug.
- Insert cartridge into filter head. Top surface of cartridge will become flush with bottom of filter head when fully engaged.

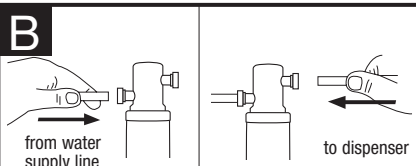

NOTICE

Property Damage: Tube runs need to form to the cabinet's contours to allow storage space with no sharp bends. Tubes need clean, perpendicular, burr-free cuts to ensure a true fit.

- Determine length of tubing required, then cut to length making sure the cut is perpendicular and burr-free.
- Insert a **white** 1/4" tube into inlet side of filter head until it stops. **Press in again to ensure a secure fit.**
- Insert the other **white** 1/4" tube into outlet side of filter head until it stops. **Press in again to ensure a secure fit.**

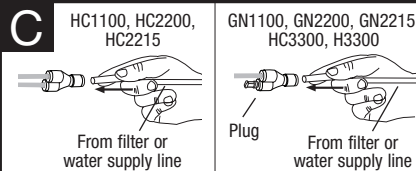

NOTICE

Property Damage: Do not extend the lines farther than the 16" provided. Ensure tube(s) and "Y" connector are securely fit.

- Insert the copper tube(s) from the dispenser into "Y" quick-connector using the plug for hot-only models.
- Connect the **white** 1/4" tube from the right outlet on the filter head into the quick-connect fitting until it stops. **Press in again to ensure a secure fit.**

To remove tube(s) or plug from quick-connector, depress the release ring and gently pull away.

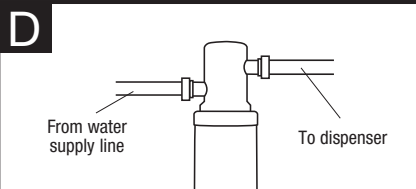

It is normal for approximately 2 oz. of water to discharge when filter is removed.

- Connect remaining **white** 1/4" tube to incoming water supply line. (See Step 6.)

6 FINAL WATER CONNECTION

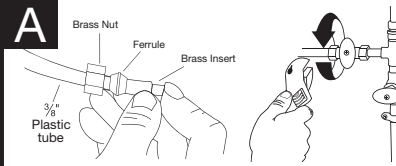

NOTICE

Property Damage: Join remaining tube to cold water supply only.

- Install a T-fitting (*not included*) onto the cold water supply line.
- Install dedicated water control valve with 1/4" compression fitting.
- At the end of the **white** 1/4" tube from the filter or quick-connector, slide the supplied brass nut and ferrule over the tube and then push in the brass tube insert.
- Insert the **white** 1/4" tube into the 1/4" compression fitting and tighten.

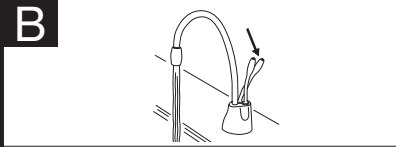

WARNING

Scalding Hazard: The faucet dispenses near-boiling (212°F) water which can instantly cause scalds or burns. Use care when operating this appliance.

- Turn on water supply.
- Open hot water faucet to expel trapped air.
- For the F-1000S and F-1000, flush 2.25 gallons through filter before use (approximately 3 minutes). For the F-2000S and F-2000, flush 3 gallons through filter before use (approximately 4 minutes).

Dispensing Hot Water (HC3300, H3300) Dispensing Cool Water (HC3300)

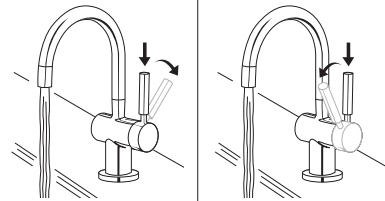

WARNING

Scalding Hazard: The faucet dispenses near-boiling (212°F) water which can instantly cause scalds or burns. Use care when operating this appliance.

Operating Instructions for Indulge™ Modern Faucets

Featuring OptiPush™ hot side activation with automatic shut off and cool side Stay-On™, which keeps the faucet open when dispensing cool water.

- HC3300:** To dispense instant hot water, first **press down** on the faucet handle and then push the handle backward in the direction of the red indicator on the top of the handle. To dispense cool water, first **press down** on the faucet handle and then pull the handle forward in the direction of the blue indicator on the handle.
- Note:** Only applies when handle is mounted on left side.

Featuring OptiPush™ hot side activation with automatic shut off.

- H3300:** To dispense instant hot water, first **press down** on the faucet handle and then push the handle backward in the direction of the red indicator on the top of the handle.

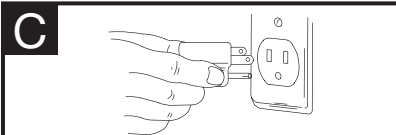

NOTICE

Property Damage: A standard grounded outlet within 30" of the dispenser is required under the sink. Do not use an extension cord set with the dispenser.

- Check all connections to ensure they are tight and that there are no leaks.
- Plug in instant hot water tank.

Water will be cold at first.

Allow 12-15 minutes for water to reach target temperature.

Gurgling or hissing is normal during the initial heating cycle.

If the water coming from the faucet is not hot 15 minutes after the unit has been plugged in – or for other issues related to the operation of your instant hot water dispenser – refer to the "Troubleshooting" section on Page 17.



To see a tutorial of this installation:
<http://goo.gl/yYrFOA>

IMPORTANT SAFETY INFORMATION

- Use this water heater only for its intended use as described in this manual.
- This appliance is not intended for use by persons (including children) with reduced physical, sensory or mental capabilities, or lack of experience and knowledge, unless they have been given supervision or instruction concerning use of appliance by a person responsible for their safety. Children should be supervised to ensure that they do not play with hot water tap. To reduce the risk of injury, close supervision is required when an appliance is used near children.
- Do not operate this product if it has been or appears to be damaged in any manner or after the product malfunctions, or is dropped. Return the complete product immediately to your retail dealer for inspection, and if necessary, adjustment or repair.

⚠ WARNING	To reduce the risk associated with choking: Do not allow children under 3 years of age to have access to small parts during the installation of this product.
------------------	---

⚠ WARNING	Electric Shock Hazard: To reduce the risk of electric shock, do not immerse or expose the product, flexible cord or plug to rain, moisture or any liquid or when standing in or on damp or wet surfaces. If any electrical product falls into water, UNPLUG it immediately. DO NOT REACH INTO THE WATER. Important: Prior to reconnecting to the power supply, the product should be inspected by a qualified technician.
------------------	---

⚠ WARNING	Personal Injury/Property Damage: To reduce the risk associated with hazardous voltage due to an installer drilling through existing electric wiring in the area of installation: Do not install near electric wiring which may be in path of a drilling tool when selecting the position to mount the system bracket. Also avoid the risk of drilling into water pipes which may result in property damage.
------------------	---

Important: Always arrange the power cord so that it cannot come in contact with hot surfaces.

- Do not disconnect the product from the power supply by pulling on the cord.
- Do not use the product for other than its intended use as described in these instructions. The use of accessory attachments other than those recommended by the manufacturer may cause safety hazards.
- The recommended connection may be made to an existing cold water line with a branch terminating with a shutoff valve, a pressure relief and dual check non-return valve sited adjacent to the product.

⚠ WARNING	Electric Shock Hazard: Using an ungrounded (no earth ground) or improperly connected appliance can result in serious injury or death from electrical shock.
------------------	--

This appliance must be earthed (grounded). This steaming hot water tap is equipped with a cord that has a grounding conductor and earth ground pin. The plug must be connected to an appropriate outlet that is properly installed and earthed (grounded) in accordance with all local codes and ordinances. Do not modify the plug provided with the appliance – if it will not fit the outlet, have a proper outlet installed by a qualified electrician. Check with a qualified electrician or tradesman if you are in doubt as to whether the steaming hot water tap is properly earthed (grounded).

⚠ CAUTION	Personal Injury/Property Damage: This tank is a non-pressurized tank. DO NOT modify this system. DO NOT close vent tube or connect other types of taps or valves to the tank. Use only the InSinkErator tap supplied. Use only parts provided. Contact an authorized InSinkErator Service agent for repairs or replacement components.
------------------	---

⚠ WARNING	To reduce the risk associated with the ingestion of contaminants: Do not use with water that is microbiologically unsafe or of unknown quality without adequate disinfection before or after the system.
------------------	--

A steaming hot water tap, like any water heater, has a limited life and will eventually fail. To avoid possible property damage and personal injury, this steaming hot water tap should be regularly examined for leakage and/or corrosion and replaced when necessary. A drain pan, plumbed to an appropriate drain or outfitted with a leak detector, should be used in those applications where any leakage could cause property damage.

⚠ WARNING	Fire Hazard: To minimize possibility of fire, DO NOT store flammable items such as rags, paper or aerosol cans near the tank. DO NOT store or use petrol or other flammable vapors and liquids in the vicinity of this or any other appliance.
------------------	---

⚠ WARNING	Leak Hazard: Regularly inspect dispenser and plumbing fittings for leaks, which can cause property damage and could result in personal injury.
------------------	---

IMPORTANT SAFETY INFORMATION

NOTICE

Property Damage: To reduce the risk associated with property damage due to water leakage or flooding, and to ensure optimal performance:

- Read and follow Use Instructions before installation and use of this system.
- Installation and use MUST comply with all state and local plumbing codes.

System Requirements (Hot Water Tank, Filtration System and Dispenser):

- The flexible vent and outlet tubes must be correctly connected to the tap supplied by the manufacturer. They must not be obstructed or connected to a normal type tap or any other type.
- Do not install on hot water supply lines. The maximum operating water temperature of this system is 100°F (37.8°C). Attach to cold water supply only.
- Do not install if water pressure exceeds 125 psi (862 kPa). If your water pressure exceeds 80 psi (552 kPa), you must install a pressure limiting valve. Contact a plumbing professional if you are uncertain how to check your water pressure.
- Do not install where water hammer conditions may occur. If water hammer conditions exist you must install a water hammer arrester. Contact a plumbing professional if you are uncertain how to check for this condition.
- Where a backflow prevention device is installed on a water system, a device for controlling pressure due to thermal expansion must be installed.
- Protect from freezing, shut off water supply, remove filter cartridge, drain hot water tank and tubing when temperatures are expected to drop below 40° F (4.4° C); see Seasonal Storage/Drainage section.
- Do not use a torch or other high temperature sources near system, cartridges, plastic fittings or plastic plumbing.
- Do not install near water pipes which will be in path of a drilling tool when selecting the position to mount the bracket.
- Mount system in such a position as to prevent it from being struck by other items used in the area of installation.
- Ensure that the location and fasteners will support the weight of the system when installed and full of water.
- Ensure all tubing and fittings are secure and free of leaks.
- Do not install using rigid piping. System intended for use with plastic water lines (such as PEX tubing, PE tubing, PP tubing).
- Do not install this system if any of the quick connect collets are missing from the filter head or Y-Quick Connector. Contact an authorized InSinkErator Service agent if collets are missing from any fittings.
- For systems using two handle HC model faucets, operate only one handle at a time.
- Important: Do not allow the unit to continuously boil.
- Regularly inspect the system. If there are signs of water leakage, turn off the water supply and contact an authorized InSinkErator Service agent.
- A drain pan, plumbed to an appropriate drain or outfitted with a leak detector, should be used in those applications where any leakage could cause property damage.
- For questions or concerns, please contact an authorized InSinkErator Service agent (see back page for contact information).

Additional Consideration when Utilizing Filtration System:

- The disposable filter cartridge MUST be replaced every 6 months, at the rated capacity or sooner if a noticeable reduction in flow rate occurs.
- Failure to replace the disposable filter cartridge at recommended intervals may lead to reduced filter performance and cracks in the filter housing, causing water leakage or flooding.
- Protect from freezing, remove filter cartridge when temperatures are expected to drop below 40° F (4.4° C).
- Do not install systems in areas where ambient temperatures may go above 100°F (37.8°C).
- Do not install in direct sunlight or outdoors.

IN-HOME FULL SERVICE LIMITED WARRANTY

Dispenser: 5-year warranty
Stainless Steel Tank: 3-year warranty
Filtration System: 1-year warranty (excluding replaceable filtration cartridge)

This warranty is provided by InSinkErator, a business unit of Emerson Electric Co., ("InSinkErator" or "Manufacturer" or "we" or "our" or "us") to the original consumer owner of the InSinkErator product with which this warranty is provided (the "InSinkErator Product"), and any subsequent owner of the residence in which the Product was originally installed ("Customer" or "you" or "your").

InSinkErator warrants to Customer that your InSinkErator Product will be free from defects in materials and workmanship, subject to the exclusions described below, for the "Warranty Period", commencing on the later of: (a) the date your InSinkErator Product is originally installed, (b) the date of purchase, or (c) the date of manufacture as identified by your InSinkErator Product serial number. You will be required to show written documentation supporting (a) or (b). If you are unable to provide documentation supporting either (a) or (b), the Warranty Period commencement date will be determined by Manufacturer, in its sole and absolute discretion, based upon your InSinkErator Product serial number.

What is Covered

This warranty covers defects in materials or workmanship, subject to the exclusions below, in InSinkErator Products used by a consumer Customer for residential use only, and includes all replacement parts and labor costs. YOUR SOLE AND EXCLUSIVE REMEDY UNDER THIS LIMITED WARRANTY SHALL BE LIMITED TO REPAIR OR REPLACEMENT OF THE INSINKERATOR PRODUCT.

What is not Covered

This limited warranty does not extend to and expressly excludes:

- Losses or damages or the inability to operate your InSinkErator Product resulting from conditions beyond the Manufacturer's control including, without limitation, accident, alteration, misuse, abuse, neglect, negligence (other than Manufacturer's), failure to install, maintain, assemble, or mount the InSinkErator Product in accordance with Manufacturer's instructions or local electrical and plumbing codes.
- Wear and tear expected to occur during the normal course of use, including without limitation, cosmetic rust, scratches, dents or comparable and reasonably expected losses or damages.

In addition to the above exclusions, this warranty does not apply to InSinkErator Products installed in a commercial or industrial application.

No Other Express Warranty Applies

This warranty is the sole and exclusive warranty provided to the Customer identified above. No other express warranty, written or verbal, applies. No employee, agent, dealer, or other person is authorized to alter this limited warranty or make any other warranty on behalf of Manufacturer. The terms of this warranty shall not be modified by the Manufacturer, the original owner, or their respective successors or assigns.

What we will do to Correct Problems

If your InSinkErator Product does not operate in accordance with the documentation provided to you, or you have questions concerning your InSinkErator Product or how to determine when service is needed, please call the toll free InSinkErator AnswerLine at 1 (800) 558-5700, or visit our website at www.insinkerator.com. You may also notify us at: InSinkErator Service Center, 4700 21st Street, Racine, Wisconsin 53406 USA.

The following information must be provided as part of your warranty claim: your name, address, phone number, your InSinkErator Product model and serial number, and if necessary, upon request, written confirmation of either: (a) the date shown on your installation receipt, or (b) the date shown on your purchase receipt.

Manufacturer or its authorized service representative will determine, in its sole and absolute discretion, if your InSinkErator Product is covered under this warranty. You will be given the contact information for your closest authorized InSinkErator Service Center. Please contact your InSinkErator Service Center directly to receive in home warranty repair or replacement service. Only an authorized InSinkErator service representative may provide warranty service. InSinkErator is not responsible for warranty claims arising from work performed on your InSinkErator Product by anyone other than an authorized InSinkErator service representative.

If a covered claim is made during the Warranty Period, Manufacturer will, through its authorized service representative, either repair or replace your InSinkErator Product. Cost of replacement parts or a new InSinkErator Product, and cost of labor for repair or installation of the replacement InSinkErator Product are provided at no cost to you. Repair or replacement shall be determined by Manufacturer or its authorized service representative in their sole discretion. All repair and replacement services will be provided to you at your home. If Manufacturer determines that your InSinkErator Product must be replaced rather than repaired, the warranty on the replacement InSinkErator Product will be limited to the unexpired term remaining in the original Warranty Period.

Limitation of Liability

TO THE EXTENT PERMITTED BY LAW, IN NO EVENT SHALL MANUFACTURER OR ITS AUTHORIZED SERVICE REPRESENTATIVES BE LIABLE FOR ANY INCIDENTAL, SPECIAL, INDIRECT, OR CONSEQUENTIAL DAMAGES, INCLUDING ANY ECONOMIC LOSS, WHETHER RESULTING FROM NONPERFORMANCE, USE, MISUSE OR INABILITY TO USE THE INSINKERATOR PRODUCT OR THE MANUFACTURER'S OR ITS AUTHORIZED SERVICE REPRESENTATIVE'S NEGLIGENCE. MANUFACTURER SHALL NOT BE LIABLE FOR DAMAGES CAUSED BY DELAY IN PERFORMANCE AND IN NO EVENT, REGARDLESS OF THE FORM OF THE CLAIM OR CAUSE OF ACTION (WHETHER BASED IN CONTRACT, INFRINGEMENT, NEGLIGENCE, STRICT LIABILITY, OTHER SORT OR OTHERWISE), SHALL MANUFACTURER'S LIABILITY TO YOU EXCEED THE PRICE PAID BY THE ORIGINAL OWNER FOR THE INSINKERATOR PRODUCT.

The term "consequential damages" shall include, but not be limited to, loss of anticipated profits, business interruption, loss of use or revenue, cost of capital or loss or damage to property or equipment.

Some states do not allow the exclusion or limitation of incidental or consequential damages, so the above limitation may not apply to you. This warranty gives you specific legal rights and you may also have other rights which vary from state to state.

CARE AND USE

⚠ WARNING

Electric Shock Hazard: To prevent electrical shock, disconnect power before servicing unit. Use only a properly earthed (grounded) and polarized electric outlet.

ADJUSTING THE THERMOSTAT

Factory temperature pre-set is 200°F (93°C) (205°F (96°C) for HWT-HP Tank)). **To reset the thermostat to 200°F (93°C) (205°F (96°C) for HWT-HP Tank)), turn the indicator one notch to the right of vertical.** After adjusting, depress the tap handle for 20 seconds for water to re-heat to the new setting.

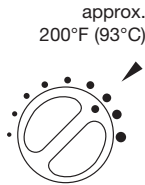

- To adjust water temperature, turn thermostat dial on the front of the tank clockwise to increase temperature or turn anticlockwise to decrease temperature. Repeat if necessary. All changes should be minimal.

⚠ WARNING

Scalding Hazard: Do not allow water to boil. May result in severe burns.

SEASONAL STORAGE/DRAINAGE

Anytime the steaming hot water tap is not used for extended periods of time, unplug and drain unit. If it is below freezing you will need to unplug the unit and drain it.

- Disconnect power from unit (unplug unit).
- Push hot water tap lever and allow water to flow until it is cool.
- Shut the cold water tap off at the valve.
- Disconnect tubes from the tank.
- Unhook tank from wall.
- Hold tank upside down and drain the water into the sink.
- Towel dry any water drippings from tank area.
- Reinstall tank to wall and reconnect tubes.
- Remove and discard filter cartridge, if applicable.
- To put back into working order, install new filter cartridge (if applicable) and turn on cold water supply at valve. Depress the hot water dispenser faucet lever and hold until water flows from the spout. Reconnect the electrical cord.

CLEANING THE TAP AND TANK

- Only use mild cleaners to clean the tap and plastic components.
- Cleaners with acids, abrasives, alkaline, and organic solvents will result in deterioration of the plastic components and void the warranty.

FILTER GUIDE AND REPLACEMENT

Replace filter cartridge when there is an obvious decrease in water flow to the tap or if there is an objectionable taste or odor to the water.

When the inlet and outlet ports have been closed and the filter's internal pressure has been relieved, water (about 2oz; 60ml) will discharge from vent line.

If the new filter cartridge cannot be inserted, insert the old one and turn until it stops, remove it and then retry the new cartridge.

The disposable filter cartridge MUST be replaced every 6 months, at the rated capacity or sooner if a noticeable reduction in flow rate occurs.

Filter replacement instructions:

- Replace with an InSinkErator® filter.
- Place pan or dish towel under the filter to catch water drainage during change.
- Slowly turn the cartridge anticlockwise completely until it stops (1/4 turn).
- Pull cartridge straight down and discard.
- Insert new cartridge into filter head.
- Top surface of cartridge will become flush with the bottom of the filter head when fully engaged.
- Turn the cartridge clockwise until it stops (1/4 turn).
- Open tap to expel trapped air.
- Run water for 3 minutes before usage.

⚠ CAUTION

Personal Injury:

- Regularly check for signs of corrosion by examining the appearance of the dispensed water every three (3) months.
- If there is any discoloration or rusty appearance, unplug and drain unit as described in the Seasonal Storage/Drainage section on this page of the manual.
- If the water discoloration remains after draining and refilling unit, discontinue use and contact an authorized InSinkErator service agent.

FILTRATION INFORMATION

The InSinkErator Instant Hot Water Dispenser Filtration System offers two levels of filtration, depending on the filter used: **F-1000S** is intended for use in filtering particulates, chlorine taste and odor from drinking water, and has not been evaluated for other uses; **F-2000S** reduces particulates, chlorine taste and odor, plus cysts, lead, mercury, asbestos, benzene, atrazine, 2,4-D, Lindane, Carbofuran and p-Dichlorobenzene. The system is typically installed (near or beneath a sink) where filtered drinking water is desired, and must be installed, operated and maintained as specified in the installation and use instructions.

NOTICE

To reduce the risk associated with property damage due to water leakage or flooding:

- Read and follow Use Instructions provided with the original system before installation and use of this product.

To reduce the risk of water leakage or flooding, and to ensure optimal filter performance:

- Change the disposable filter cartridge every six months or sooner if you observe a noticeable reduction in water flow rate.
- Failure to replace the disposable filter cartridge at recommended intervals may lead to reduced filter performance and cracks in the filter housing, causing water leakage or flooding.
- For systems using two handle HC model faucets, operate only one handle at a time.
- For questions or concerns, please contact Customer Service at 1-800-558-5700.

WARNING

Do not use with water that is microbiologically unsafe or of unknown quality without adequate disinfection before or after the system.

F-1000 Cartridge (included with this system) Chemical & Mechanical Reduction Filter Specifications:

This cartridge provides mechanical and chemical reduction of chlorine taste & odor and particulate class III.



Tested & Certified by NSF International against NSF/ANSI Standard 42 in the following InSinkErator Systems Only: GN1100, HC1100, GN2200, HC2200, GN2215, HC2215, H3300 or HC3300 for the reduction of claims specified on the Performance Data Sheet. For systems using two handle HC model faucets, operate only one handle at a time.

Pressure: 30-120 (207-827 kPa) psi
 Temperature: 33°F - 100°F
 Flow Rate: 0.75 gpm
 Capacity: 500 gallons

Filter Capacity: 500 gallons, depending on local water conditions. Note that while the testing was performed under standard laboratory conditions, actual performance may vary. Do not use with water that is microbiologically unsafe or of unknown quality without adequate disinfection before or after the system. For cold water use only. Systems must be installed and operated in accordance with the Manufacturer's recommended procedures and guidelines. See warranty card for warranty. For service and parts, contact your local dealer or InSinkErator® directly at 1-800-558-5700.

Contaminant Reduction	Average Influent	Influent Challenge Concentration, Except As Noted, Units Apply to Each Row.	Avg. Product Water	Average % Reduction	NSF Red. Requirements	NSF Test
Chlorine Taste & Odor	2.1 mg/L	2.0 mg/L ± 10%	0.06 mg/L	97.0%	≥ 50%	J-00082587
Nominal Particulate Class III, ≥5 µm to <15 µm	270,000 pts/mL	At least 10,000 particles/mL	82 pts/mL	99.9%	≥85%	J-00119308

Application guidelines/Water Supply Parameters for NSF Testing: Service flow of 0.75 gpm, community or private well water supply, water pressure of 20-120 psi (138-827 kPa), water temperature of 33°F-100°F Except as noted, all testing performed at pH = 7.5 ± 0.5, Flow: 0.75 gpm, Pressure: 60 psi, Temp: 20±3°C.

Refer to the Performance Data Sheet for InSinkErator Filter System Model F-2000S

Replacement Cartridge: F-2000

Contact an authorized InSinkErator service agent for repairs or replacement components. Replacement filters F-1000 and F-2000 can be ordered by calling 800-558-5700, visiting shop.insinkerator.com, or by contacting an authorized InSinkErator reseller.



Please read Troubleshooting Guide and/or visit www.insinkerator.com before calling AnswerLine®

TROUBLESHOOTING

PROBLEM	POSSIBLE CAUSE	WHAT TO DO
Water and steam spits forcefully from spout without turning on the dispenser faucet.	<ul style="list-style-type: none"> • Unit is boiling. <p><i>May be normal during initial setup.</i></p>	<ul style="list-style-type: none"> • Activate faucet lever to release some water from the tank. • Adjust water temperature using dial on tank front. <p><i>Remember that at higher altitudes, water boils at lower temperatures.</i></p>
Water is not hot.	<ul style="list-style-type: none"> • The unit is unplugged. • The electric outlet is inoperative. 	<ul style="list-style-type: none"> • Make sure the unit is connected to a properly grounded electric outlet. • Make sure the circuit breaker or fuses are functioning properly. • Check that the outlet is not switched off.
Water is too hot or not hot enough.	<ul style="list-style-type: none"> • Thermostat is not adjusted to your needs. 	<ul style="list-style-type: none"> • Adjust the thermostat slowly, then activate faucet lever for 20 seconds to bring in fresh water to be heated at the new setting. Allow 5-7 minutes for water to reach new temperature.
Water comes out the vent instead of spout.	<ul style="list-style-type: none"> • Outlet tube is blocked. 	<ul style="list-style-type: none"> • Check that outlet tube is not kinked, twisted or pinched. • Unscrew spout end piece and clean out any debris.
Water is dripping from the spout/vent intermittently.	<ul style="list-style-type: none"> • The expansion chamber isn't draining properly due to low water pressure. • The spout is blocked. 	<ul style="list-style-type: none"> • Unplug the unit. If the dripping doesn't stop after a few minutes, check the supply valve to ensure that is fully open and there are no obstructions in the water line reducing the pressure below 30 psi (i.e., a poorly mounted saddle valve, a clogged water filter, or a partially opened shut-off valve). • Unscrew spout end piece and clean out any debris.
Water is dripping from the spout/vent constantly.	<ul style="list-style-type: none"> • Debris in the water line may be in the faucet valve seat causing a slow water leak. 	<ul style="list-style-type: none"> • Unscrew spout end piece and clean out any debris. • Activate faucet lever 7-10 times to flush faucet & lines.
Divided stream.	<ul style="list-style-type: none"> • Debris in the end piece. 	<ul style="list-style-type: none"> • Unscrew spout end piece and clean out any debris.
Water discoloration/rusty appearance.	<ul style="list-style-type: none"> • Corrosion of unit. 	<ul style="list-style-type: none"> • Unplug and drain unit as described in the Seasonal Storage/Drainage Section on page 15 of this manual. If the water discoloration remains after draining and refilling unit, discontinue use and contact an authorized InSinkErator service agent.

FILTRATION ISSUES

Water taste or odor.	<ul style="list-style-type: none"> • Filter needs to be flushed out. • Life of filter has expired. 	<ul style="list-style-type: none"> • Activate the faucet lever and run until the water is cold. If there is no change, replace filter cartridge.
New filter leaks or doesn't fit.	<ul style="list-style-type: none"> • Head and bracket not fully rotated. • Filter O-ring breach. 	<ul style="list-style-type: none"> • Remove, inspect, reinstall filter cartridge. • Remove new filter, replace with old filter. Check operation. If OK, reinstall new filter and recheck operation.
No water flow or low water flow.	<ul style="list-style-type: none"> • Life of filter has expired. 	<ul style="list-style-type: none"> • Replace filter cartridge. See page 15.

If you are still experiencing trouble call the AnswerLine® 1-800-558-5700.



Dispensador de agua caliente instantánea

Manual del usuario

Instalación, cuidado y uso

Installation, Care & Use

Installation, soin et utilisation

CONTEMPORARY
ANTIQUE
TUSCAN
MODERN

HWT-F1000S
HWT-HP
HWT-OO



Para ver un tutorial de esta instalación ingrese a
<http://goo.gl/yYrFOA>



EMERSON
Commercial & Residential Solutions

GN/HC1100
GN/HC2200
GN/HC2215
H/HC3300

Nos complace que haya elegido el dispensador de agua caliente instantánea InSinkErator® para formar parte de su hogar. Con este singular electrodoméstico usted ahorrará tiempo y esfuerzo en su cocina, y disfrutará al descubrir un nuevo uso cada día. Es por eso que millones de personas utilizan hoy en día el dispensador de agua caliente instantánea InSinkErator.

Confiamos en que al aplicar las instrucciones paso por paso, usted estará disfrutando pronto de los beneficios del agua caliente instantánea.

LO QUE USTED DEBE SABER ANTES DE COMENZAR

- Para su satisfacción y propia seguridad, lea todas las instrucciones, así como los enunciados de precaución y advertencia antes de instalar o de utilizar su dispensador de agua instantánea.
- Esta unidad en particular no está preparada para uso comercial.
- Verifique que todo el cableado y conexiones eléctricas cumplan con las especificaciones de las normas de su localidad.
- El dispensador debe enchufarse en una toma eléctrica estándar de 115 voltios con conexión a tierra ubicada bajo el fregadero.
- Esta toma eléctrica debe tener energía ininterrumpida.
- La toma debe contar con un fusible y no debe ser controlada por el mismo interruptor de pared con el que funciona el dispensador, excepto si usted tiene un interruptor marca SinkTop Switch de InSinkErator®.
- Se recomienda la instalación de una válvula de corte en la línea de agua fría que alimenta de agua al sistema.
- Si usted sospecha niveles elevados de cloro en el agua, o si el agua tiene una apariencia ferrosa antes de instalar esta unidad, se recomienda utilizar nuestro sistema de filtración de agua.
Este producto contiene acero inoxidable. El fabricante no puede garantizar contra el agua ferrosa debido a la cantidad de factores que están involucrados más allá del control del fabricante. No obstante, la apariencia repentina de agua ferrosa descargada del distribuidor de agua caliente puede indicar la necesidad de servicio o reemplazo de este producto.
- El uso de un filtro de agua NO DEBE causar disminución de la presión por abajo de 30 psi (207 kPa). En caso de ocurrir, esto impedirá el funcionamiento correcto de la unidad.
- Las partes internas del tanque provocan un traqueteo normal.

LO QUE USTED NECESITA PARA COMENZAR

Herramientas:

- Taladro
- Conector "T"
- Válvula de control dedicada
- Llave ajustable
- Destornillador Philips
- Lápiz
- Cinta métrica

Equipo que puede necesitar:

- Tarugos para panel de yeso
- Broca corta-círculos
- Llave para fregadero
- Punzón

Si tiene planeado usar el orificio del rociador del fregadero para el dispensador, es posible que necesite una llave para fregadero y un tapón de 1/8" o 1/4" (**no incluido**) para la manguera del rociador. **Vea el paso 1B.**

Si necesita hacer un orificio para montaje en un fregadero de acero inoxidable, es posible que necesite una broca corta-círculos de 1 1/4" a 1 1/2" para cortar el acero inoxidable o un punzón. Si va a perforar una superficie que no sea de acero inoxidable, solicite los servicios de un profesional.

Identifique el número de modelo de su dispensador y anótelo aquí: _____

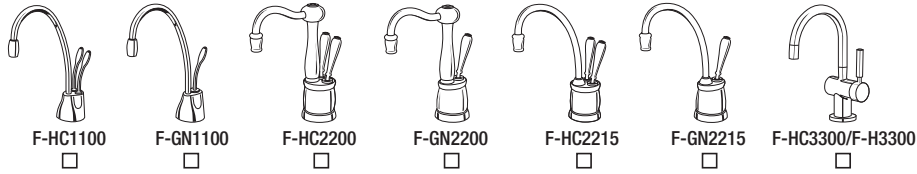

CÓMO USAR ESTE MANUAL DE INSTRUCCIONES

Estas instrucciones están divididas en apartados principales indicados por números, y apartados secundarios indicados por letras mayúsculas. El manual está organizado en esta forma para permitir al usuario hacer una pausa en cualquier momento después de terminar un apartado principal o secundario sin afectar el proceso de instalación.

Lo que usted verá en el manual de instrucciones:

A **INSTALACIÓN DEL GRIFO**

- Desempaque los componentes del dispensador.
- Enderece con cuidado el tubo de cobre sobre una superficie firme y plana.

AVISO

Daños materiales: No apriete ni rompa el tubo de cobre. No deforme la última pulgada (2.5 cm) del extremo del tubo de cobre.

- 1** Describe paso a paso en forma narrativa el proceso de instalación, con cuadros que usted puede ir marcando conforme avanza en la instalación.
- 2** Contiene ilustraciones sencillas como ayuda visual para la narración.
- 3** Mensajes importantes de seguridad a los que debe prestar atención durante la instalación.

⚠ ADVERTENCIA Una situación potencialmente peligrosa que si no se evita podría causar la muerte o lesiones graves.

⚠ PRECAUCIÓN Una situación potencialmente peligrosa que si no se evita podría causar lesiones menores o moderadas.

AVISO Aviso hace referencia a prácticas que no presentan riesgos de generar lesiones personales.

VISTA GENERAL DE LA INSTALACIÓN TERMINADA

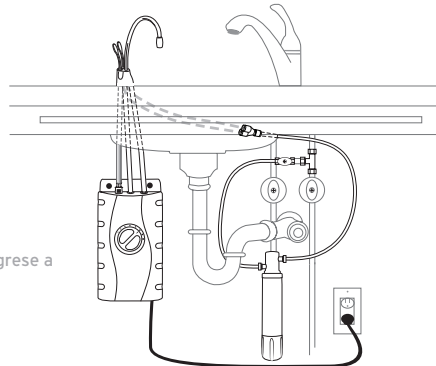

Para ver un tutorial de esta instalación ingrese a <http://goo.gl/yYrfOA>

AVISO

No conecte la corriente al tanque de agua caliente hasta llegar al paso 6C. Para evitar que el producto se dañe permanentemente, solo opere el tanque después de que esté lleno de agua.

CONTENIDO DE ESTE PAQUETE

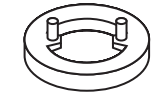

Asiento de bronce (HC3300, H3300)



Anillo "O" de caucho



Tuerca hexagonal

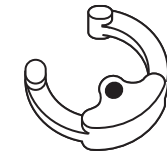

Placa de montaje semicircular



Herramienta hexagonal

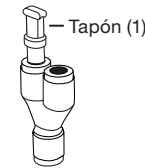

Conector rápido con forma de Y

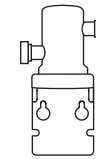

Cabeza del Filtro



Cartucho de Filtro



HWT-F1000S
HWT-HP*
HWT-00*

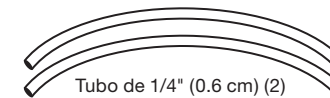

Tubo de 1/4" (0.6 cm) (2)

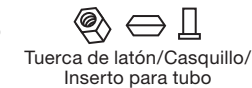

Tuerca de latón/Casquillo/Inserto para tubo

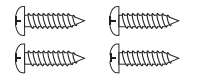

Tornillos de 3/4" (1.9cm) (4)

*(el sistema de filtración es opcional)



El adaptador de encaje a presión no viene incluido. Se necesita para reemplazar los tanques fabricados antes de enero de 2006. Llame a la línea AnswerLine® 1-800-558-5700 para realizar su pedido.

Si va a instalar un grifo nuevo Y un tanque nuevo, pase a la página 23.

PARA INSTALAR SÓLO UN GRIFO NUEVO

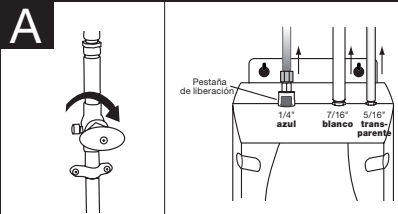

AVISO

Daños materiales: desconecte el tanque antes de desconectar la tubería.

- Cierre la toma del agua.
- Retire los tubos del tanque: en la parte superior del tanque, oprima la pestaña de liberación de color gris en el accesorio de conexión rápida que asegura el tubo **azul** o **de cobre** de 1/4" (0.6 cm) y tire suavemente de la línea para sacarla del accesorio. Saque el tubo **blanco** de 7/16" (1.1 cm) y el **transparente** de 5/16" (0.8 cm) de sus conectores.
- Retire el grifo anterior y continúe con la página 23.

PARA INSTALAR SÓLO UN TANQUE NUEVO

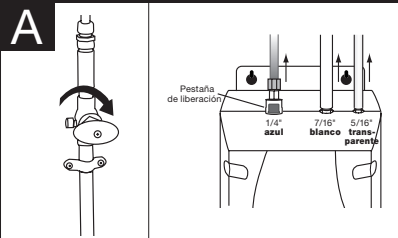

AVISO

Daños materiales: no apriete ni rompa el tubo de cobre. No deforme la última pulgada (2.5 cm) del extremo de cobre.

- Cierre la toma del agua.
- Retire los tubos del tanque: en la parte superior del tanque, oprima la pestaña de liberación de color gris en el accesorio de conexión rápida que asegura el tubo **azul** y tire suavemente de la línea para sacarla del accesorio. Saque el tubo **blanco** de 7/16" (1.1 cm) y el **transparente** de 5/16" (0.8 cm) de sus conectores.
- Retire el tanque instalado y continúe en la página 26.

AVISO

No conecte la corriente al tanque de agua caliente hasta llegar al paso 6C. Para evitar que el producto se dañe permanentemente, solo opere el tanque después de que esté lleno de agua.

COMIENZE AQUÍ

1

PREPARACIÓN

Mínimo requerido del centro del orificio a la pared	
F-HC1100	2 ⁵ / ₈ " (7 cm)
F-GN1100	3 ¹ / ₄ " (8 cm)
F-HC2200	2 ⁵ / ₈ " (7 cm)
F-GN2200	3 ¹ / ₂ " (9 cm)
F-HC2215	2 ⁵ / ₈ " (7 cm)
F-GN2215	3 ¹ / ₂ " (9 cm)
F-HC3300	2 ¹ / ₂ " (6 cm)
F-H3300	2 ¹ / ₂ " (6 cm)

El grosor máximo de la cubierta (profundidad) es de 3 pulgadas (5 cm)

- Identifique las ubicaciones del grifo, tanque y filtro (si es el caso) del dispensador.
- Compruebe que haya espacio libre suficiente (vea la tabla a la izquierda) para poder abrir las manijas del dispensador.
- Asegúrese de que la cubierta no sea demasiado gruesa (máximo de 3").
- Asegúrese de que haya una toma eléctrica con conexión a tierra debajo del fregadero.

El tomacorriente de pared para su surtidor debe estar constantemente energizado y protegido con fusibles. No debe estar controlado por el mismo interruptor de pared que opera su triturador de desechos, a menos que use un interruptor InSinkEerator SinkTop Switch™.

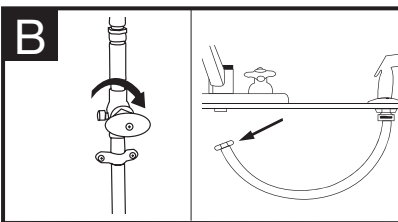

Si es necesario perforar el fregadero o la cubierta, es posible que tenga que rentar o comprar las herramientas apropiadas.

- Cierre la toma del agua.
- Si utiliza el orificio de la manguera del rociador, quite la tuerca que conecta la manguera del rociador debajo del grifo.
- Quite con la llave ajustable la pestaña de la arandela del rociador que está en el orificio del rociador.
- Tape la abertura de la manguera con un tapón de 1/8" (0.3 cm) o de 1/4" (0.6 cm) (**no incluido**).

Tamaño requerido del agujero	
F-HC1100	1 ³ / ₈ " - 1 ¹ / ₂ " (3.5 - 3.8 cm)
F-GN1100	1 ¹ / ₄ " - 1 ¹ / ₂ " (3.1 - 3.8 cm)
F-HC2200	1 ³ / ₈ " - 1 ¹ / ₂ " (3.5 - 3.8 cm)
F-GN2200	1 ¹ / ₄ " - 1 ¹ / ₂ " (3.1 - 3.8 cm)
F-HC2215	1 ³ / ₈ " - 1 ¹ / ₂ " (3.5 - 3.8 cm)
F-GN2215	1 ¹ / ₄ " - 1 ¹ / ₂ " (3.1 - 3.8 cm)
F-HC3300	1 ³ / ₈ " - 1 ¹ / ₂ " (3.5 - 3.8 cm)
F-H3300	1 ³ / ₈ " - 1 ¹ / ₂ " (3.5 - 3.8 cm)

Consulte los servicios de un profesional antes de perforar una superficie que no sea de acero inoxidable.

Si no hay un orificio para rociador o si no lo usa

- Muchas personas colocan un dispensador de agua caliente instantánea en lugar de un dispensador para jabón en el fregadero.
- Si perfora un fregadero de acero inoxidable o una cubierta, puede hacer el orificio de montaje para el dispensador con una broca corta-círculos en el acero, o puede usar un punzón.



Para ver un tutorial de esta instalación ingrese a <http://goo.gl/yYrfoA>

2 INSTALACIÓN DEL GRIFO - 1100/2200/2215

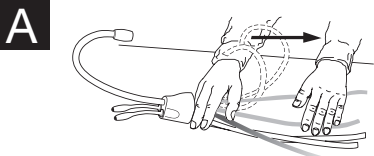

AVISO

Daños materiales: no apriete ni rompa el tubo de cobre. No deforme la última pulgada (2.5 cm) del extremo del tubo de cobre.

- Desempaque los componentes del dispensador.
- Enderece con cuidado el tubo de cobre sobre una superficie firme y plana.



Asegúrese de usar una junta tórica de caucho para obtener un sellado correcto.

- Compruebe que la junta tórica quede sentada correctamente en la base de la cabeza del dispensador (la ranura en la parte inferior del dispensador).

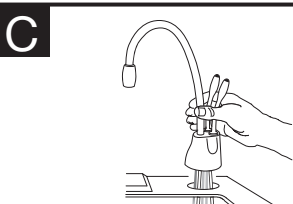

Para facilitar el paso de los tubos a través del orificio, inserte primero el tubo azul con el accesorio de conexión rápida y luego coloque los tubos restantes.

- Inserte los tubos por el orificio en el fregadero o cubierta hasta que el extremo descance en la superficie del fregadero o cubierta.

Puede ser necesario un ayudante paravel dispensador mientras se fija en su lugar.

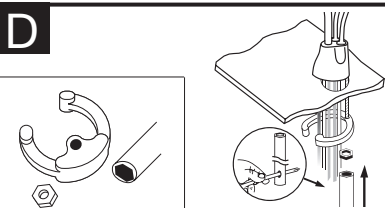

La placa de montaje semicircular debe circundar todos los tubos que descenden y rebasar el agujero del fregadero cuando esté apretada.

- Coloque la placa de montaje semicircular en el perno roscado por abajo del fregadero.
- Enrosque la tuerca hexagonal en el perno. Compruebe que la cabeza del grifo quede al ángulo deseado.
- Inserte un destornillador en el orificio de la herramienta hexagonal (para formar una "T"), y apriete la tuerca y fije el grifo con esta herramienta.

2 INSTALACIÓN DEL GRIFO - 3300

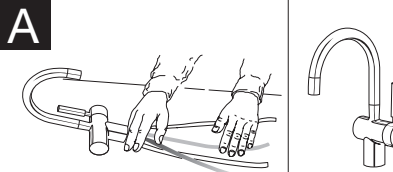

AVISO

Daños materiales: no apriete ni rompa el tubo. No deforme la última pulgada (2.5 cm) del extremo del tubo de cobre.

- Desempaque los componentes del dispensador.
- La instalación recomendada para este grifo es con el mango del distribuidor hacia la derecha.

El diseño exclusivo permite que el mango sea completamente funcional cuando se lo instala a la derecha o a la izquierda del grifo. Determine la ubicación preferida del mango antes de la instalación.

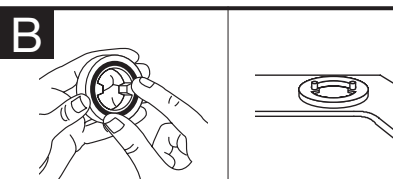

Humedecer la junta tórica antes de colocarla en el asiento de bronce ayuda a que la junta permanezca en su lugar durante la instalación.

- Inserte la junta tórica de goma en la ranura del asiento de bronce.
- Coloque el asiento de bronce, con la junta tórica hacia abajo, sobre el orificio del fregadero o la encimera.

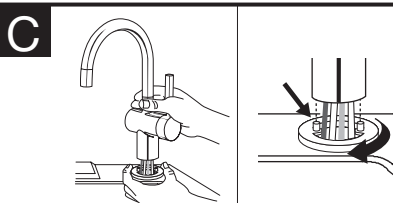

Para facilitar el paso de los tubos a través del orificio, inserte primero el tubo azul con el accesorio de conexión rápida y luego coloque los tubos restantes.

- Sujete el asiento de bronce en su lugar, coloque los tubos a través del orificio del fregadero o la encimera hasta que la base haga contacto con el asiento de bronce.
- Gire el asiento de bronce hasta que ambos pernos de retención calcen en los orificios de la base del grifo y la base se asiente firmemente en el asiento de bronce.

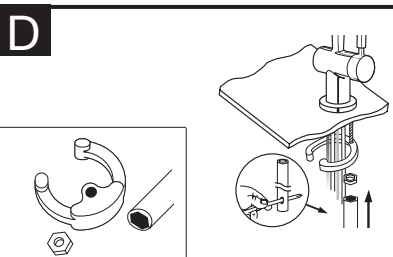

La placa de montaje semicircular debe circundar todos los tubos que descenden y rebasar el agujero del fregadero cuando esté apretada.

- Coloque la placa de montaje semicircular en el perno roscado por abajo del fregadero.
- Coloque la tuerca hexagonal en el perno roscado. Asegúrese de que el mango del distribuidor esté del lado correcto y la cabeza del grifo esté en el ángulo deseado.
- Inserte un destornillador en el orificio de la herramienta hexagonal (para formar una "T"), y apriete la tuerca y fije el grifo con esta herramienta.



Para ver un tutorial de esta instalación ingrese a <http://goo.gl/yYrFOA>

PRECAUCIÓN No conecte el tanque de agua caliente hasta que llegue al paso 6C.

3

MONTAJE DEL TANQUE

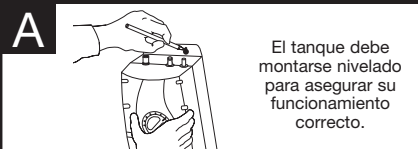

AVISO

Daños materiales: el tanque debe estar colocado dentro de una distancia de 16" (40 cm) del grifo y a 30" (75 cm) o menos de una toma eléctrica estándar con conexión a tierra. **NO EXTIENDA** las líneas de plomería y eléctricas.

- Seleccione un punto debajo del fregadero para montar el tanque verticalmente al alcance de las conexiones de plomería y eléctricas. El tanque debe estar a una distancia máxima de 16" (40 cm) del grifo y a una distancia máxima de 30" (75 cm) de una toma eléctrica estándar con conexión a tierra.
- Sostenga el tanque en el punto seleccionado para instalarlo y marque con un lápiz los lugares para colocar dos tornillos para colgarlo.

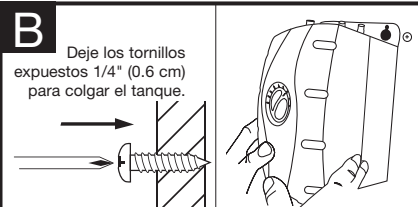

Monte el tanque verticalmente en un lugar que permita tener un espacio libre abajo para drenarlo si es necesario. **NO APRIETE** los tornillos excesivamente.

Los tornillos incluidos sólo deben usarse en montantes de madera o gabinetes. Para instalarse en paneles de yeso utilice tarugos (no incluidos).

- Haga orificios guía de 1/8" (0.3 cm) en las marcas.
- Inserte los tornillos en los orificios guía y deje 1/4" (0.6 cm) de tornillo expuesto.
- Cuelgue el tanque en los tornillos.
- Apriete los tornillos media vuelta.

4

CONEXIÓN DEL GRIFO EN EL TANQUE

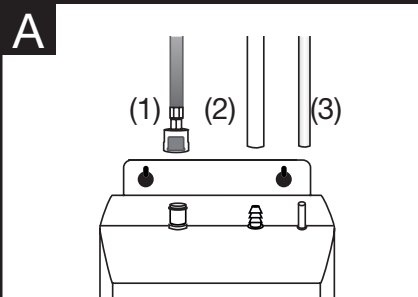

AVISO

Daños materiales: las líneas de agua estrechas o bloqueadas pueden dañar al tanque. Asegúrese de que los tubos estén conectados correctamente y se hayan medido tanto como sea posible.

- Inserte el conector de inserción del tubo **azul** en el conector rápido (izquierda) del tanque. (1)
- Inserte el tubo **blanco** flexible de 7/16" (1.1 cm) en el conector escalonado del centro y deslícelo aproximadamente 1/2" (1.3 cm). (2)
- Inserte el tubo **transparente** de 5/16" (0.8 cm) en el conector liso de la derecha y deslícelo aproximadamente 1/2" (1.3 cm). (3)
- Revise visualmente para que los tubos no queden aplastados ni torcidos.

Las abrazaderas de manguera no son necesarias para cualquiera de las conexiones.

5

INSTALACIÓN DEL FILTRO

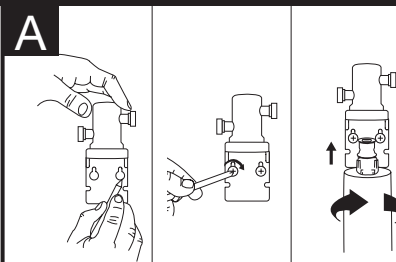

ADVERTENCIA

Lesiones personales: no coloque el filtro por encima de una toma eléctrica o de otro aparato. Instale la cabeza y el soporte de tal forma que no sea necesario estirar, torcer o estrechar la tubería.

Los tornillos incluidos sólo deben usarse en montantes de madera o gabinetes. Para instalarse en paneles de yeso utilice tarugos (no incluidos).

- Separe el cartucho de la cabeza del filtro.
- Marque la ubicación de los orificios para la cabeza y el soporte en un lugar que permita cambiar el filtro.
- Haga orificios guía de 1/8" (0.3 cm), fije el soporte en la pared con tornillos de madera y gire éstos hasta que queden apretados.
- Introduzca el nuevo cartucho en la cabeza del filtro. La superficie superior del cartucho quedará rasante con el fondo de la cabeza del filtro cuando esté completamente encajado.

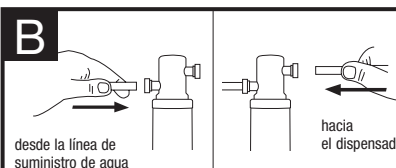

AVISO

Daños materiales: los tramos de tubo necesitan tener el mismo contorno del gabinete para dejar espacio de almacenamiento sin curvas pronunciadas. Los cortes de los tubos deben ser limpios, perpendiculares y no tener rebabas para garantizar una conexión correcta.

- Determine la longitud requerida del tubo y corte el tubo en forma perpendicular y sin dejar rebabas.
- Inserte un tubo **blanco** de 1/4" (0.6 cm) en el lado de entrada de la cabeza del filtro hasta que tope. **Oprima una vez más para asegurar una conexión correcta.**
- Inserte el otro tubo **blanco** de 1/4" (0.6 cm) en el lado de salida de la cabeza del filtro hasta que tope. **Oprima una vez más para asegurar una conexión correcta.**

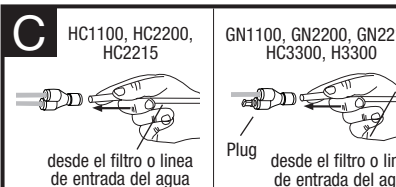

AVISO

Daños materiales: no estire las líneas a más de las 16" (40 cm) proporcionadas. Verifique que el (los) tubo(s) y el conector en "Y" estén bien ajustados.

- Inserte el (los) tubo(s) de cobre del dispensador en el conector rápido en "Y" y utilice el tapón para los modelos que solo suministran agua caliente.
- Conecte el tubo **blanco** de 1/4" (0.6 cm) de la salida del lado derecho en la cabeza del filtro en el conector rápido hasta que tope. **Oprima una vez más para asegurar una conexión correcta.**

Para quitar el tubo de cada conector rápido, oprima el anillo de liberación y saque el tubo con cuidado.

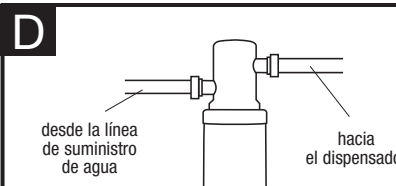

La descarga de agua de aproximadamente 2 oz. (60 ml) es normal, cuando el filtro es retirado.

- Conecte el tubo restante **blanco** de 1/4" (0.6 cm) a la línea de suministro de agua de entrada. (Vea el paso 6)



Para ver un tutorial de esta instalación ingrese a <http://goo.gl/yYrfOA>

CONEXIÓN FINAL DEL AGUA



AVISO

Daños materiales: conecte el tubo restante al agua fría de entrada solamente.

- Instale una "T" (*no incluido*) en la línea de agua fría.
- Instale la válvula de control de agua dedicada con el accesorio de compresión de 1/4" (0.6 cm).
- En el extremo del tubo **blanco** de 1/4" (0.6 cm) que sale del conector rápido, deslice la tuerca de latón y el casquillo y luego coloque el inserto para tubo.
- Inserte el tubo **blanco** de 1/4" (0.6 cm) en la conexión de compresión de 1/4" (0.6 cm) y apriete.

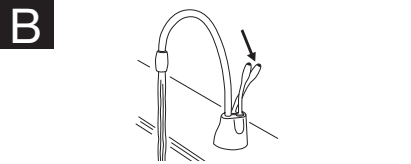

ADVERTENCIA

Riesgo de quemadura: la llave entrega agua casi en ebullición (212 °F) la cual puede producir quemaduras instantáneas. Tenga cuidado cuando opere este equipo.

- Abra el suministro de agua.
- Abra el grifo de agua caliente para expulsar el aire contenido.
- Para los modelos F-1000S y F-1000, haga correr 2,25 galones por el filtro antes de utilizarlos (durante aproximadamente 3 minutos). Para los modelos F-2000S y F-2000, haga correr 3 galones por el filtro antes de utilizarlos (durante aproximadamente 4 minutos).

Distribución de agua caliente (HC3300, H3300)

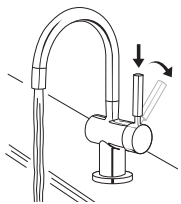

Distribución de agua fría (HC3300)

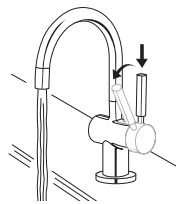

ADVERTENCIA

Riesgo de quemadura: la llave entrega agua casi en ebullición (212 °F) la cual puede producir quemaduras instantáneas. Tenga cuidado cuando opere este equipo.

Instrucciones de operación para los grifos modernos Indulge™

Con el sistema OptiPush™ de activación de agua caliente con cierre automático y sistema de activación de agua fría Stay-On™, que mantiene el grifo abierto cuando se utiliza agua fría.

- HC3300:** para utilizar agua caliente instantánea, primero presione hacia abajo la manija del grifo y luego oprima la manija hacia atrás en el sentido del indicador rojo que se encuentra en la parte superior de la manija. Para utilizar agua fría, primero presione la manija del grifo hacia abajo y luego empuje la manija hacia adelante en el sentido del indicador azul que se encuentra en la manija. **Nota:** Solo aplica cuando la manija está instalada en el lado izquierdo.

Con el sistema Optipush™ de activación de agua caliente con cierre automático.

- H3300:** para utilizar agua caliente instantánea, primero presione hacia abajo la manija del grifo y luego empuje la manija hacia atrás en el sentido del indicador rojo que se encuentra en la parte superior de la manija.

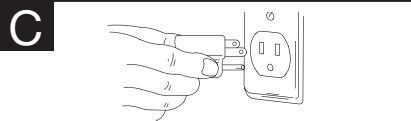

AVISO

Daños materiales: es necesario tener una toma eléctrica estándar con conexión a tierra a una distancia de 30" (75 cm) debajo del fregadero. No utilice extensiones eléctricas con el dispensador.

- Revise todas las conexiones para asegurarse de que estén apretadas y que no presenten fugas.
- Enchufe el tanque de agua caliente.

El agua saldrá fría en un principio.

Espere entre 12 y 15 minutos para que el agua se caliente a la temperatura indicada.

Durante el ciclo inicial de calentamiento es normal escuchar gorgoteos y siseos.

Si el agua que viene del grifo no es caliente 15 minutos después de que se ha enchufado la unidad (o para otras ediciones relacionadas con la operación de su dispensador inmediato de la agua caliente) consulte a la sección de "localización de averías" en la página 34.

INFORMACIÓN IMPORTANTE PARA SU SEGURIDAD

- Utilice el calentador de agua solo según su uso previsto, como se describe en este manual.
- Este artefacto no está diseñado para que lo usen personas (incluidos niños) con capacidades físicas, sensoriales o mentales disminuidas, o con falta de experiencia y conocimiento, a menos que una persona responsable de su seguridad les haya brindado supervisión o instrucciones con respecto al uso del artefacto. Se debe supervisar a los niños para garantizar que no jueguen con el dispensador de agua caliente. Para reducir el riesgo de lesiones, se requiere estrecha supervisión cuando se usa un artefacto cerca de niños.
- No opere este producto si está dañado o si parece tener algún daño o si presenta fallas o se cae. Envíe de regreso el producto completo de inmediato a su distribuidor para que lo inspeccione y, si es necesario, lo ajuste y repare.

ADVERTENCIA

Para reducir el riesgo de asfixia: No permita que los niños menores de 3 años accedan a piezas pequeñas durante la instalación de este producto.

ADVERTENCIA

Riesgo de descarga eléctrica: A fin de reducir el riesgo de descarga eléctrica, no sumerja ni exponga el producto, ni el cable flexible ni el enchufe a la lluvia, la humedad ni a ningún líquido ni se pare en charcos o superficies húmedas. Si cualquier producto eléctrico cae al agua, **DESCONÉCTELO** de inmediato. **NO SE INTRODUZCA EN EL AGUA. Importante:** Antes de volver a conectar la fuente de alimentación, un técnico calificado debe inspeccionar el producto.

ADVERTENCIA

Lesiones personales y daños materiales: Para reducir el riesgo de tensión peligrosa debido a que el instalador perforó el cableado eléctrico en el área de la instalación: No realice la instalación cerca de cableado eléctrico que pueda estar en la trayectoria del taladro cuando seleccione la ubicación de montaje del soporte del sistema.

También evite el riesgo de taladrar tuberías de agua, pues podría causar daños materiales.

Importante: Siempre ubique el cable de alimentación donde no pueda entrar en contacto con superficies calientes.

- No desconecte el producto de la fuente de alimentación halando el cable.
- No utilice el producto con fines diferentes a su uso previsto, según como se describe en estas instrucciones. Si a los accesorios se les da un uso diferente al recomendado por el fabricante, podrán presentarse riesgos para la seguridad.
- La conexión recomendada se puede realizar a una línea de agua fría que ya esté instalada con una derivación que termine con una válvula de cierre, una válvula de alivio de presión y una válvula doble antirretorno localizadas junto al producto.

ADVERTENCIA

Riesgo de descarga eléctrica: Utilizar un aparato conectado incorrectamente o sin conexión a tierra (ninguna puesta a tierra), puede ocasionar lesiones graves o incluso la muerte por descarga eléctrica.

Este aparato debe tener conexión a tierra. Este dispensador de agua caliente está equipado con un cordón que tiene un conductor a tierra y una espiga puesta a tierra. El enchufe debe estar conectado a un tomacorriente apropiado que esté instalado correctamente y con conexión a tierra de acuerdo con todos los reglamentos y códigos locales. No cambie el enchufe que viene con el aparato. Si no coincide con el tipo de tomacorriente, pídale a un electricista calificado que instale un tomacorriente adecuado. Consulte con un electricista calificado o al comerciante si tiene dudas sobre la conexión a tierra adecuada del dispensador de agua caliente.

PRECAUCIÓN

Lesiones personales y daños materiales: Este tanque no es presurizado. **NO** modifique este sistema. **NO** cierre el tubo de ventilación ni conecte otro tipo de dispensadores o válvulas al tanque. Use sólo el dispensador InSinkErator suministrado. Use sólo las piezas suministradas. Comuníquese con un agente de servicio InSinkErator autorizado para reparar o reemplazar los componentes.

ADVERTENCIA

Para reducir el riesgo de ingestión de contaminantes: No use el producto con agua que sea microbiológicamente insegura o de dudosa calidad sin realizar una desinfección adecuada antes o después de utilizar el sistema.

Un dispensador de agua caliente, como cualquier calentador de agua, tiene una vida limitada y eventualmente fallará. Para evitar posibles daños materiales o lesiones personales, este dispensador de agua caliente debe ser regularmente examinado por fugas y reemplazado cuando sea necesario. Se recomienda instalar un depósito de desagüe conectado a un desagüe adecuado o equipado con un detector de fugas en aquellos usos en los que las fugas puedan causar daños materiales.

ADVERTENCIA

Riesgo de incendio: Para disminuir las posibilidades de que se produzca un incendio, **NO** guarde productos inflamables, tales como trapos, papel o aerosol enlatados, cerca del tanque. **NO** almacene ni utilice petróleo u otros vapores y líquidos inflamables cerca de este u otros dispositivos.

ADVERTENCIA

Riesgo de fugas: Revise periódicamente el dispensador y los acoples de plomería para ver si hay fugas que puedan ocasionar daños materiales y provocar lesiones personales.

AVISO

Daños materiales: Para reducir el riesgo relacionado con daños materiales por fugas y desbordes de agua y para garantizar un funcionamiento óptimo:

- Lea y siga las Instrucciones de uso antes de instalar y utilizar este sistema.
- La instalación y el uso DEBEN cumplir con todos los códigos estatales y locales de plomería.

Requisitos del sistema (tanque de agua caliente, sistema de filtración y dispensador):

- Los tubos flexibles de ventilación y de salida se deben conectar de forma correcta al dispensador que proporcione el fabricante. No deben tener obstrucciones ni deben conectarse a un dispensador normal ni de otro tipo.
- No instale el sistema en líneas de suministro de agua caliente. La temperatura máxima del agua de operación de este sistema es de 100 °F (37,8 °C). Fijelo solamente a un suministro de agua fría.
- No instale el sistema si la presión del agua supera los 125 psi (862 kPa). Si la presión del agua supera los 80 psi (552 kPa), debe instalar una válvula reductora de presión. Comuníquese con un plomero profesional si no está seguro sobre cómo revisar la presión del agua.
- No instale en lugares donde se puedan presentar condiciones de golpe de ariete. Si se dan estas condiciones, debe instalar un protector para golpe de ariete. Comuníquese con un plomero profesional si no está seguro sobre cómo verificar esta condición.
- Donde se instale un dispositivo de prevención del contraflujo en un sistema de agua, también se debe instalar un dispositivo para el control de la presión debido a la dilatación térmica.
- Proteja la unidad del congelamiento, cierre el suministro de agua, retire el cartucho de filtro, drene el tanque de agua caliente y la tubería cuando prevea que las temperaturas descenderán por debajo de los 40 °F (4,4 °C); consulte la sección Almacenamiento/ Drenado de temporada.
- No utilice antorchas ni otras fuentes de temperatura elevada cerca del sistema, los cartuchos, los acoples plásticos o la tubería plástica.
- No realice la instalación cerca de tuberías de agua que estén en la trayectoria del taladro cuando seleccione la ubicación de montaje del soporte.
- Instale el sistema en un lugar donde se evite que sea golpeado por otros objetos utilizados en el área de instalación.
- Cerciórese de que el lugar y los sujetadores soporten el peso del sistema cuando esté instalado y lleno de agua.
- Asegúrese de que toda la tubería y los acoples estén sujetos con firmeza y que no tengan fugas.
- No realice la instalación con tubería rígida. El sistema es para utilizarlo con líneas plásticas de agua (como tubería PEX, PE, PP).
- No instale este sistema si falta alguno de los collares de conexión rápida en el cabezal del filtro o el conector rápido en Y. Llame a un agente de servicio autorizado de InSinkErator si faltan los collares de cualquiera de los acoples.
- En los sistemas que utilizan grifos modelo HC de dos manijas, opere solo una manija a la vez.
- Importante: No permita que la unidad hierva el agua de forma continua.
- Inspeccione el sistema con regularidad. Si hay señales de fugas de agua, cierre el suministro de agua y comuníquese con un agente de servicio autorizado de InSinkErator.
- Se recomienda instalar un depósito de desagué conectado a un desagué adecuado o equipado con un detector de fugas en aquellos usos en los que las fugas puedan causar daños materiales.
- Si tiene preguntas o inquietudes, comuníquese con un agente de servicio autorizado de InSinkErator (en el reverso de la página encontrará la información de contacto).

Consideraciones adicionales cuando utilice el sistema de filtro:

- El cartucho desechable del filtro se DEBE reemplazar cada 6 meses, según la capacidad asignada o antes si se presenta una reducción evidente del caudal de flujo.
- Si no se reemplaza el cartucho desechable según la frecuencia recomendada, se podrá ver reducido el funcionamiento de filtro y podrán producirse grietas en la caja del filtro, lo que causará fugas y desbordes de agua.
- Proteja el filtro del congelamiento; retire el cartucho del filtro cuando se prevea que las temperaturas pueden descender por debajo de los 40 °F (4,4 °C).
- No instale el sistema en áreas donde la temperatura ambiente pueda superar los 110 °F (43,3 °C).
- No realice la instalación en la luz directa del sol o en exteriores.

Dispensador:	5 años de garantía
Tanques de acero inoxidable:	3 años de garantía
Sistema de Filtración:	1 año de garantía (excluyendo el cartucho del filtro reemplazable)

Esta es una garantía que InSinkErator, una unidad comercial de Emerson Electric Co., (“InSinkErator”, “Fabricante”, “nosotros”, “nos” o “nuestro”) brinda al cliente original propietario del producto InSinkErator (el “Producto InSinkErator”) y a cualquier otro propietario posterior de la residencia en la que se instaló originalmente el Producto (“Cliente”, “usted” o “su”).

InSinkErator le garantiza al Cliente que su Producto InSinkErator no tendrá defectos en el material o la mano de obra, sujetos a las exclusiones descritas a continuación, durante el “Período de garantía”, que comienza luego de: (a) la fecha en la que se instaló originalmente su Producto InSinkErator, (b) la fecha de compra o (c) la fecha de fabricación indicada por el número de serie de su Producto InSinkErator. Deberá presentar la documentación escrita correspondiente para justificar (a) o (b). En caso de que no pueda presentar la documentación para justificar (a) o (b), la fecha de inicio del Período de Garantía quedará a consideración del Fabricante, bajo su único y absoluto criterio, basado en el número de serie del Producto InSinkErator.

Qué cubre la garantía

Esta garantía cubre los defectos en el material o la mano de obra, sujetos a las exclusiones descritas a continuación, en lo que respecta a los Productos InSinkErator a los que el Cliente confiera un uso doméstico únicamente, e incluye todas las piezas de repuesto y los gastos de reparación. SU ÚNICO Y EXCLUSIVO RECURSO SEGÚN LOS TÉRMINOS DE ESTA GARANTÍA LIMITADA SERÁ LA REPARACIÓN O EL REEMPLAZO DEL PRODUCTO INSINKERATOR.

Qué no cubre la garantía

Esta garantía limitada no se extiende y excluye expresamente lo siguiente:

- Pérdidas, daños o incapacidad de operar el Producto InSinkErator, como resultado de circunstancias fuera del control del Fabricante, sin limitaciones, tales como: accidente, alteración, mal uso, abuso, abandono, negligencia (de otra persona que no sea el Fabricante), instalación, mantenimiento, ensamblaje o montaje inadecuados del Producto InSinkErator que no respeten las instrucciones del Fabricante o los códigos eléctricos y/o de plomería locales.
- Desgaste como resultado del uso normal del producto, lo que incluye sin limitaciones, oxidación de la superficie, rayones, abolladuras o pérdidas o daños similares y razonables.

Además de las exclusiones antes descritas, esta garantía no se aplica en caso de que los Productos InSinkErator se instalen para fines industriales o comerciales.

No se aplica ninguna otra garantía expresa

Esta es la única y exclusiva garantía que se le brinda al Cliente descrito anteriormente. No se aplica ninguna otra garantía expresa, oral o escrita. No se autoriza a ningún empleado, agente, distribuidor u otra persona a alterar esta garantía limitada o a brindar cualquier otra garantía en nombre del Fabricante. Ninguna persona podrá modificar los términos de esta garantía, independientemente de si se trata del Fabricante, el propietario original o sus respectivos sucesores o beneficiarios.

Qué haremos para solucionar los problemas

Si su Producto InSinkErator no funciona de acuerdo con la documentación que usted recibió, o si tiene dudas acerca de su Producto InSinkErator o no sabe cómo determinar cuándo necesita servicio técnico, comuníquese con la línea de ayuda gratuita InSinkErator AnswerLine al 1 (800) 558-5700 o bien, visite nuestra página web en www.insinkerator.com. También puede escribirnos a: Centro de Servicio InSinkErator, 4700 21st Street, Racine, Wisconsin, 53406, EE. UU.

En el reclamo de garantía debe especificar la siguiente información: su nombre, dirección, número de teléfono, modelo y número de serie de su Producto InSinkErator y, si es necesario o si se lo solicitan, una confirmación por escrito de: (a) la fecha que figura en su recibo de instalación, o (b) la fecha que figura en su recibo de compra.

El Fabricante o el representante de servicio autorizado determinarán, bajo su único y absoluto criterio, si esta garantía cubre su Producto InSinkErator. Se le proporcionará la información de contacto del Centro de Servicio Autorizado de InSinkErator más cercano. Comuníquese directamente con dicho centro para recibir servicios de reparación o reemplazo cubiertos por la garantía en su hogar. El representante de servicio autorizado de InSinkErator es el único capaz de brindarle el servicio de garantía. InSinkErator no se hace responsable por los reclamos de garantía que surjan como consecuencia de trabajos realizados en su Producto InSinkErator por cualquier otra persona que no sea el representante de servicio autorizado de InSinkErator.

Si un reclamo cubierto se realiza durante el Período de Garantía, el Fabricante reparará o reemplazará su Producto InSinkErator por intermedio de su representante de servicio autorizado. Usted no deberá afrontar el costo de las piezas de repuesto o de un nuevo Producto InSinkErator, ni el costo de mano de obra para la reparación o instalación del Producto InSinkErator de reemplazo. El Fabricante o su representante de servicio autorizado, bajo su exclusivo criterio, determinarán si es necesaria la reparación o el reemplazo del producto. Recibirá todos los servicios de reparación o reemplazo en su hogar. Si el Fabricante determina que se debe reemplazar su Producto InSinkErator en vez de repararlo, la garantía del Producto InSinkErator de reemplazo se limitará al plazo vigente de la garantía original.

Limitación de responsabilidad

EN LA MEDIDA EN QUE LO PERMITA LA LEY, EL FABRICANTE O SUS REPRESENTANTES DE SERVICIO AUTORIZADOS NO SERÁN RESPONSABLES POR DAÑOS INCIDENTALES, ESPECIALES, INDIRECTOS O CONSECUENTES, TALES COMO DAÑOS PATRIMONIALES, YA SEA QUE SEAN CONSECUENCIA DEL INCUMPLIMIENTO, USO, MAL USO O INCAPACIDAD DE USAR EL PRODUCTO INSINKERATOR, O DE LA NEGLIGENCIA DEL FABRICANTE O SUS REPRESENTANTES DE SERVICIO AUTORIZADOS. EL FABRICANTE NO SERÁ RESPONSABLE POR LOS DAÑOS CAUSADOS POR EL RETRASO EN EL RENDIMIENTO Y EN NINGÚN CASO, SIN IMPORTAR EL TIPO DE RECLAMO O LAS MEDIDAS IMPLEMENTADAS (AUNQUE SE BASEN EN EL CONTRATO, UNA CONTRAVENCIÓN, LA NEGLIGENCIA, LA RESPONSABILIDAD ESTRICTA, OTRO AGRAVIO, ETC.), SU RESPONSABILIDAD EXCEDERÁ EL PRECIO QUE EL PROPIETARIO ORIGINAL HAYA PAGADO POR EL PRODUCTO INSINKERATOR.

El término “daños consecuentes” debe incluir, entre otros, la pérdida de ganancias anticipadas, la interrupción de los negocios, la falta de uso o ingresos, el costo del capital, o la pérdida o daño a la propiedad o al equipo.

Algunos estados prohíben la exclusión o limitación de los daños incidentales o consecuentes, de modo que estas limitaciones pueden no aplicarse en su caso. Esta garantía le otorga derechos legales específicos y también puede tener otros derechos que varían según el estado.

CUIDADO Y USO

⚠️ ADVERTENCIA

Riesgo de descarga eléctrica: Para prevenir descargas eléctricas, desconecte la corriente eléctrica antes de reparar la unidad. Utilice solamente un tomacorriente eléctrico debidamente polarizado y con conexión a tierra (puesta a tierra).

AJUSTE DEL TERMOSTATO

La temperatura preestablecida de fábrica es 200°F (93°C) (205°F (96°C) para el tanque HWT-HP). Para restablecer el termostato en 200°F (93°C) (205°F (96°C) del tanque HWT-HP), gire el indicador un poco a la derecha del vertical. Después de ajustar, presione la perilla del dispensador durante 20 segundos para que el agua se vuelva a calentar según el nuevo ajuste.

aprox. 93°C
(200°F)

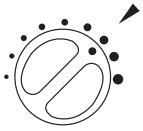

- Para ajustar la temperatura del agua, gire el dial del termostato en el frente del depósito en sentido horario para incrementar la temperatura o gire en sentido antihorario para disminuir la temperatura. Repita si es necesario. Todos los cambios deben ser mínimos.

⚠️ ADVERTENCIA

Riesgo de escaldado: No deje que el agua hierva. Ello podría ocasionar quemaduras graves.

ALMACENAMIENTO TEMPORAL/DRENAJE

Cada vez que el dispensador de agua caliente no se utilice por períodos prolongados, desenchufe y drene la unidad. Si la temperatura está por debajo de los cero grados, deberá desenchufar la unidad y drenarla.

- Desconecte la energía de la unidad (desconecte la unidad).
- Empuje la palanca del dispensador de agua caliente y deje que el agua fluya hasta que esté fría.
- Cierre el dispensador de agua fría en la válvula.
- Desconecte los tubos del depósito.
- Desenganche el depósito de la pared.
- Sostenga el depósito volteado hacia abajo y drene el agua dentro del fregadero.
- Seque con una toalla los restos de agua del área del depósito.
- Reinstale el depósito en la pared y reconecte los tubos.
- Retire y deseche el cartucho del filtro, si corresponde.
- Para colocar nuevamente en perfecto funcionamiento la unidad, instale el nuevo cartucho del filtro (si corresponde) y abra el suministro de agua fría en la válvula. Pulse la palanca del grifo del dispensador de agua caliente y manténgala así hasta que el flujo de agua salga por el surtidor. Reconecte el cable de alimentación eléctrico.

LIMPIEZA DEL DISPENSADOR Y DEL DEPÓSITO

- Utilice sólo limpiadores suaves para limpiar el dispensador y los componentes plásticos.
- Los limpiadores con ácidos, abrasivos, solventes alcalinos y orgánicos dañan los componentes plásticos y anulan la garantía.

GUÍA DE FILTRO Y REEMPLAZO

Reemplace el cartucho del filtro cuando haya una disminución evidente en el flujo de agua del dispensador o si hay un sabor u olor desagradable en el agua.

Una vez que haya cerrado los orificios de entrada y salida, y que la presión interna del filtro haya disminuido, el agua (cerca de 60 ml [2 onzas]) fluirá desde la tubería de ventilación.

Si no se puede colocar el nuevo cartucho del filtro, introduzca el anterior y gírelo hasta que se asiente, a continuación, retírelo y vuelva a insertar el cartucho nuevo.

El cartucho desechable del filtro se DEBE reemplazar cada 6 meses, según la capacidad asignada o antes si se presenta una reducción evidente del caudal de flujo.

Instrucciones para reemplazo de filtro:

- Reemplace con un filtro InSinkErator®.
- Coloque una cacerola o un secador de platos debajo del filtro para contener el drenaje del agua durante el cambio.
- Gire lentamente el cartucho en sentido antihorario completamente hasta que se detenga (1/4 de giro).
- Jale del cartucho en línea recta y hacia abajo, y deséchelo.
- Introduzca el nuevo cartucho en la cabeza del filtro.
- Cuando el cartucho esté completamente encajado, la superficie superior de éste quedará a ras de la parte inferior de la cabeza del filtro.
- Gire el cartucho en sentido horario hasta que se detenga (1/4 de giro).
- Abra el dispensador para expulsar el aire contenido.
- Deje correr el agua durante 3 minutos antes de usarla.

⚠️ PRECAUCIÓN

Lesiones personales:

- Verifique cada tres (3) meses que no haya señales de corrosión en el aspecto del agua que sale del dispensador.
- Si hay decoloración o un aspecto ferroso, desconecte y drene la unidad tal como se describe en la sección Almacenamiento/Drenado de temporada en esta página del manual.
- Si persiste la coloración del agua luego de drenar y llenar la unidad, suspenda el uso y comuníquese con un agente de servicio autorizado de InSinkErator.

INFORMACIÓN DE LA FILTRACIÓN

Los sistemas de filtración InSinkErator para dispensadores de agua caliente instantánea ofrecen dos niveles de filtración, dependiendo del filtro que se utilice: **F-1000S** sirve para filtrar material particulado, y el sabor y olor a cloro del agua potable, y no se han evaluado otros usos; **F-2000S** reduce el material particulado, el sabor y olor a cloro, así como quistes bacterianos, plomo, mercurio, asbestos, benceno, atrazina, 2,4-D, lindano, carbofurano y p-diclorobenceno. Por lo general, el sistema se instala (cerca o debajo de un fregadero) donde se desee obtener agua potable filtrada y se debe instalar, operar y mantener de acuerdo las instrucciones de instalación y uso.

AVISO

Para reducir el riesgo de daños materiales debido a fugas o desbordes de agua:

- Lea y siga las Instrucciones de uso que vienen con el sistema original antes de instalar y utilizar este producto.

Para reducir el riesgo de fugas y desbordes de agua y para garantizar un funcionamiento óptimo del filtro:

- Cambie el cartucho desechable del filtro cada seis meses o antes si observa una reducción evidente del caudal de flujo.
- Si no se reemplaza el cartucho desechable según la frecuencia recomendada, se podrá ver reducido el funcionamiento de filtro y podrán producirse grietas en la caja del filtro, lo que causará fugas y desbordes de agua.
- En los sistemas que utilizan grifos modelo HC de dos manijas, opere solo una manija a la vez.
- Si tiene preguntas o inquietudes, comuníquese con Servicio al Cliente al 1-800-558-5700.

⚠️ ADVERTENCIA

No lo use con agua que sea microbiológicamente insegura o de calidad desconocida sin previamente asegurarse de la desinfección adecuada antes o después de que esa agua pase por el sistema.

Especificaciones del filtro de reducción química y mecánica F-1000:

(Use el cartucho de sustitución F-1000) Este cartucho proporciona reducción química y mecánica del sabor y olor a cloro y de material particulado de clase III.



Probado y certificado por NSF International en relación con la norma 42 de NSF/ANSI solamente en los siguientes sistemas InSinkErator: GN1100, HC1100, GN2200, HC2200, GN2215, HC2215, H3300 ó HC3300 para la reducción de las afirmaciones que se indican en la ficha de datos de funcionamiento. En los sistemas que utilizan grifos modelo HC de dos manijas, opere solo una manija a la vez.

Presión: 30-120 (207-827 kPa) psi
Temperatura: 33°F - 100°F
Caudal: 0.75 gpm
Capacidad: 500 gallons

Capacidad del filtro: 500 galones, dependiendo de las condiciones locales del agua. Tenga en cuenta que las pruebas se efectuaron en condiciones estándar de laboratorio; el rendimiento real puede variar. No emplee el producto con agua que no sea segura microbiológicamente o cuya calidad se desconozca sin una desinfección adecuada anterior o posterior al sistema. Sólo debe utilizarse con agua fría. Los sistemas deben instalarse y utilizarse según los procedimientos y pautas recomendados por el fabricante. Para la garantía, consulte la tarjeta de garantía. Para reparaciones y piezas, comuníquese con su distribuidor local o directamente con InSinkErator® al 1-800-558-5700.

Reducción de contaminantes	Flujo entrante promedio	Concentración Del Desafío Del Influent. Excepto según lo observado, las unidades se aplican a cada fila.	Agua promedio del producto	Reducción media	Requisitos de la reducción del NSF	Prueba NSF
Sabor y olor a cloro	2.1 mg/L	2.0 mg/L ± 10%	0.06 mg/L	97.0%	≥ 50%	J-00082587
Material particulado nominal clase III, $5 \mu\text{m}$ a $15 \mu\text{m}$	270,000 pts/mL	Al menos 10,000 partículas/mL	82 pts/mL	99.9%	≥ 85%	J-00119308

Pautas de aplicación y parámetros del suministro de agua para las pruebas NSF: Caudal de servicio de 0.75 gpm, suministro de agua comunitario o de pozo privado, presión del agua entre 20 y 120 psi (138-827 kPa), temperatura del agua entre 33°F y 100°F. Excepto donde se indique lo contrario, todas las pruebas se efectuaron con pH = 7.5 ± 0.5, Caudal: 0.75 gpm, Presión: 60 psi, Temp: 20° ± 3°C.

Consulte la ficha de datos de funcionamiento del sistema de filtro modelo F-2000S de InSinkErator. Cartucho de repuesto: F-2000

Comuníquese con un agente de Servicio InSinkErator autorizado para reparar o reemplazar los componentes. Filtros de repuesto Puede solicitar los modelos F-1000 y F-2000 llamando al 800-558-5700, ingresando a shop.insinkerator.com, o contactando uno de los distribuidores autorizados de InSinkErator.



Por favor lea la Guía de Solución de Problemas y/o visite el sitio www.insinkerator.com antes de llamar al AnswerLine®

IDENTIFICACIÓN Y SOLUCIÓN DE PROBLEMAS

PROBLEMA	CAUSA POSIBLE	SOLUCIÓN
El agua y el vapor salen forzosamente por el grifo sin abrir la manija del dispensador.	<ul style="list-style-type: none"> El agua de la unidad está hirviendo. <p><i>Puede ser durante el ajuste inicial.</i></p>	<ul style="list-style-type: none"> Active la palanca del grifo para que salga agua del tanque. Ajuste la temperatura del agua con el indicador que está en frente del tanque. <p><i>Recuerde que a mayor altitud, el agua hierve a menor temperatura</i></p>
El agua no está caliente.	<ul style="list-style-type: none"> Posiblemente la unidad no está enchufada. La toma eléctrica no funciona. 	<ul style="list-style-type: none"> Verifique que la unidad esté enchufada en una toma eléctrica conectada a tierra correctamente. Asegúrese de que el interruptor de circuito o los fusibles funcionen correctamente. Compruebe que la corriente de la toma eléctrica no esté interrumpida.
El agua está demasiado caliente o no está suficientemente caliente.	<ul style="list-style-type: none"> El termostato no está ajustado como usted lo necesita. 	<ul style="list-style-type: none"> Ajuste el termostato lentamente y luego active la manija del grifo durante 20 segundos para que entre agua fría y se caliente a la nueva temperatura ajustada. Espere entre cinco y siete minutos para que el agua se caliente a la nueva temperatura.
El agua sale por el orificio de purga y no por la llave.	<ul style="list-style-type: none"> El tubo de salida está bloqueado. 	<ul style="list-style-type: none"> Revise que el tubo de salida no esté torcido o estrechado. Desatornille la pieza del extremo del grifo y quite cualquier residuo depositado.
El agua gotea por la llave u orificio de purga intermitentemente.	<ul style="list-style-type: none"> La cavidad de expansión no está drenando correctamente debido a una presión baja del agua. El grifo está bloqueado. 	<ul style="list-style-type: none"> Desenchufe la unidad. Si el goteo no cesa después de algunos minutos, revise la válvula de suministro para verificar que esté completamente abierta y que no haya obstrucciones en la tubería de agua que causen reducción de la presión por abajo de 30 psi (<i>por ejemplo, la válvula de asiento mal instalada, el filtro de agua tapado o la válvula de cierre parcialmente abierta</i>).
El agua gotea por la llave u orificio de purga constantemente.	<ul style="list-style-type: none"> Los residuos en la línea de agua pueden estar en la válvula del grifo y causan una salida lenta del agua. 	<ul style="list-style-type: none"> Desatornille la pieza del extremo del grifo y quite cualquier residuo depositado. Active la manija del grifo de 7 a 10 veces para limpiar el grifo.
Corriente dividida.	<ul style="list-style-type: none"> Residuos en las líneas del grifo. 	<ul style="list-style-type: none"> Desatornille la pieza del extremo del grifo y quite cualquier residuo depositado.
Decoloración del agua/ apariencia ferrosa.	<ul style="list-style-type: none"> Corrosión de la unidad. 	<ul style="list-style-type: none"> Desconecte y drene la unidad tal como se describe en la sección Almacenamiento/Drenado de temporada en la página 32 de este manual. Si la decoloración del agua permanece después de drenar y rellenar la unidad, descontinúe el uso y póngase en contacto con un agente de servicio autorizado por InSinkEerator.

PROBLEMAS DE FILTRACIÓN

El agua tiene sabor u olor.	<ul style="list-style-type: none"> El filtro necesita limpieza. El filtro necesita cambiarse. 	<ul style="list-style-type: none"> Active el grifo y deje salir el agua hasta que esté fría.
El nuevo filtro tiene fuga o no ajusta.	<ul style="list-style-type: none"> La cabeza y el soporte no están girados completamente. Separación entre el filtro y la junta tórica 	<ul style="list-style-type: none"> Si no hay cambio, reemplace el cartucho del filtro. Retire, revise, reinstale el cartucho del filtro.
El agua no fluye o fluye muy poco.	<ul style="list-style-type: none"> El filtro necesita cambiarse. 	<ul style="list-style-type: none"> Reemplace el cartucho del filtro. Vea la página 32.

Si los problemas continúan, visite www.insinkerator.com o solicite ayuda en la línea AnswerLine® en el número 1-800-558-5700.



CONTEMPORARY
ANTIQUÉ
TUSCAN
MODERN

Distributeur d'eau chaude instantanée

Manuel d'utilisation

Installation, soin et utilisation

Installation, Care & Use

Instalacion, cuidado & uso



Pour voir un tutoriel de cette installation
<http://goo.gl/yYrFOA>



EMERSON
Commercial & Residential Solutions

GN/HC1100
GN/HC2200
GN/HC2215
H/HC3300

Nous sommes très heureux que vous ayez choisi d'utiliser chez vous le distributeur d'eau chaude instantanée InSinkErator®. Cet appareil unique vous permettra d'économiser du temps et vous évitera des efforts dans la cuisine. Et vous découvrirez avec joie chaque jour de nouveaux usages pour cet appareil. C'est la raison pour laquelle des millions de personnes utilisent un distributeur d'eau chaude instantanée InSinkErator.

Nous sommes persuadés qu'en suivant nos instructions étape par étape, vous profiterez sans tarder des avantages de l'eau chaude instantanée.

CE QUE VOUS DEVEZ SAVOIR AVANT DE COMMENCER

- Pour votre satisfaction et votre sécurité, lisez bien toutes les instructions, mises en garde et avertissements avant d'installer ou d'utiliser ce distributeur d'eau chaude instantanée
- Cette unité particulière n'est pas destinée à un usage commercial.
- Assurez-vous que tous les raccordements et le câblage électrique sont conformes aux codes locaux.
- Une prise électrique avec prise de terre de 115 volts ordinaire est nécessaire sous l'évier pour l'alimentation électrique du distributeur.
- La prise murale alimentant votre distributeur doit avoir du courant d'une façon continue.
- Cette prise doit être dotée d'un fusible et ne doit pas être contrôlée par le même interrupteur mural que celui qui fait fonctionner le broyeur, à moins que vous n'ayez un commutateur SinkTop Switch™ de InSinkErator®.
- Il est recommandé d'installer un robinet de réglage spécialisé sur le conduit d'eau froide fournissant l'eau au système.
- Si vous croyez avoir des niveaux élevés de chlore dans votre eau ou si votre eau semble rouillée avant l'installation de cette unité, il est recommandé d'utiliser un système de filtration d'eau.
Ce produit contient de l'acier inoxydable. Le fabricant n'offre pas de garantie contre l'eau rouillée à cause des nombreux facteurs impliqués qui sont hors de son contrôle. Cependant, l'apparition subite d'une eau rouillée provenant du distributeur d'eau chaude peut indiquer le besoin d'une réparation ou du remplacement de ce produit.
- L'utilisation d'un filtre à eau ne devrait PAS entraîner une baisse de pression d'eau en dessous de 30 psi (207 kPa). Si c'est le cas, ceci empêchera votre appareil de fonctionner convenablement.
- Les pièces mobiles à l'intérieur du réservoir peuvent causer un son de crécelle. Ceci est normal.

CE DONT VOUS AVEZ BESOIN POUR COMMENCER

Équipement nécessaire :

- Perceuse
- Raccord en T
- Robinet de réglage spécialisé
- Clé anglaise
- Tournevis cruciforme
- Crayon
- Ruban à mesurer

Équipement dont vous pourriez avoir besoin :

- Ancrages pour mur sec
- Scie cylindrique
- Clé de robinet à montée
- Emporte-pièce

Si vous avez l'intention d'utiliser le trou de l'arroseur dans votre évier pour votre distributeur, vous pourrez avoir besoin d'une clé de robinet à montée et d'un bouchon de 3 mm ou d'un chapeau de 6 mm (non fournis) pour le conduit de boyau d'arroseur du robinet. **Reportez-vous à l'étape 1B.**

Si vous devez découper un trou de montage dans votre évier en acier inoxydable, vous pourrez avoir besoin d'une scie cylindrique de 3,2 - 3,8 cm pour découper l'acier inoxydable ou d'un emporte-pièce. Consultez un professionnel si vous percez dans une surface autre que l'acier inoxydable.

Identifiez le numéro de modèle de votre distributeur d'eau chaude instantanée et inscrivez-le ici : _____

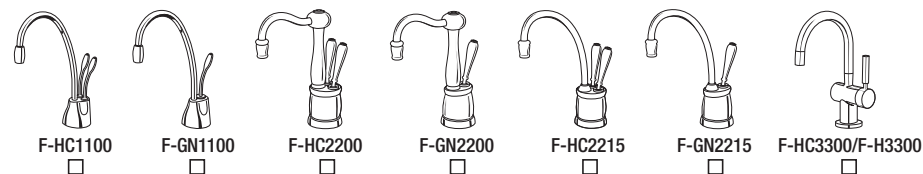

COMMENT UTILISER CE MANUEL D'UTILISATION

Ces instructions sont divisées en chapitres principaux, indiqués par des numéros et des sous-chapitres, indiqués par des lettres en majuscule. Le manuel est configuré ainsi pour vous permettre de faire une pause à n'importe quel point, une fois un chapitre ou un sous-chapitre terminé sans affecter le processus d'installation.

Ce que vous verrez dans le manuel d'utilisation :

INSTALLATION DU ROBINET

A

AVIS

Dompage matériel : ne pincez pas ou ne brisez pas les tubes en cuivre. Ne déformez pas les trois derniers centimètres du tube.

- Déballez les composantes du distributeur.
- Sur une surface plane et ferme, redressez soigneusement le tube de cuivre.

- 1** Fournit une description narrative étape par étape de l'installation, avec cases à cocher pouvant être marquées au fur et à mesure que vous progressez dans l'installation.
- 2** Contient des illustrations très simples qui fournissent des instructions visuelles pour appuyer le texte.
- 3** Messages de sécurité importants qui requièrent votre attention durant l'étape.

▲ AVERTISSEMENT	Une situation potentiellement dangereuse qui, si elle n'est pas évitée, pourrait entraîner la mort ou des blessures graves.
▲ MISE EN GARDE	Une situation potentiellement dangereuse qui, si elle n'est pas évitée, pourrait entraîner des blessures mineures ou modérées.
AVIS	Avis est utilisé pour décrire des pratiques qui ne sont pas liées à des blessures.

VUE GÉNÉRALE D'UNE CONFIGURATION TERMINÉE

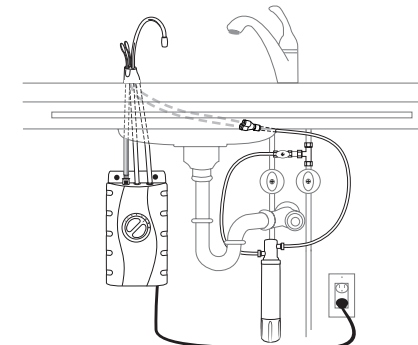

Pour voir un tutoriel de cette installation
<http://goo.gl/yYrFOA>

AVIS Ne branchez pas l'alimentation du réservoir d'eau chaude avant l'étape 6C. Pour éviter tout dommage permanent au produit, ne faites fonctionner le réservoir que lorsqu'il est rempli d'eau.

DANS CET EMBALLAGE

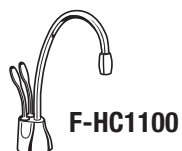
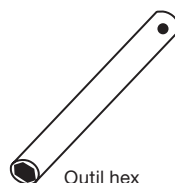
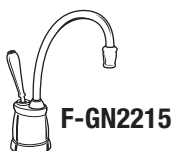
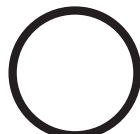

Plaque de montage semi-circulaire

Outil hex

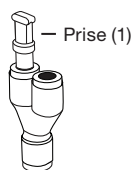

Connecteur rapide en Y

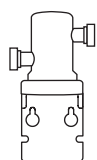

Tête de filtre



Cartouche de filtre



HWT-F1000S
HWT-HP*
HWT-00*

*(système de filtration en option)

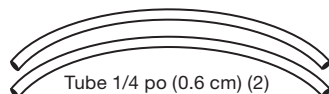

Tube 1/4 po (0.6 cm) (2)



Écrou en laiton/
Virole/Insertion de tube

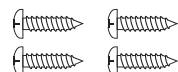

Vis 3/4 po (1.9cm) (4)

Si vous installez un nouveau robinet ET un nouveau réservoir, passez à la page 40.

SI VOUS INSTALLEZ SEULEMENT UN NOUVEAU ROBINET

A

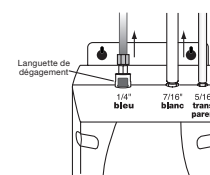

- Fermez l'approvisionnement en eau.
- Retirez les tubes du réservoir : sur le dessus du réservoir, enfoncez la languette de dégagement grise dans le raccord rapide fixant le tube **bleu** ou en **cuivre** de 1/4 po (0.6 cm) et tirez délicatement le conduit hors du raccord. Tirez le tube **blanc** de 7/16 po (1.1 cm) et le tube **transparent** de 5/16 po (0.8 cm) hors des raccords.
- Retirez le robinet existant et passez à la page 40.

AVIS

Domage matériel : débranchez le réservoir avant de débrancher les tubes.

SI VOUS INSTALLEZ SEULEMENT UN NOUVEAU RÉSERVOIR

A

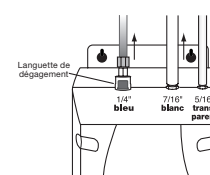

- Fermez l'approvisionnement en eau.
- Retirez les tubes du réservoir : sur le dessus du réservoir, enfoncez la languette de dégagement grise dans le raccord rapide fixant le tube **bleu** et tirez délicatement le conduit hors du raccord. Tirez le tube **blanc** de 7/16 po (1.1 cm) et le tube **transparent** de 5/16 po (0.8 cm) hors des raccords.
- Retirez le réservoir existant et passez à la page 43.

AVIS

Domage matériel : ne pincez pas ou ne brisez pas les tubes en cuivre. Ne déformez pas les trois derniers centimètres du tube.

AVIS

Ne branchez pas l'alimentation du réservoir d'eau chaude avant l'étape 6C. Pour éviter tout dommage permanent au produit, ne faites fonctionner le réservoir que lorsqu'il est rempli d'eau.

Pour voir un tutoriel de cette installation

<http://goo.gl/yYrf0A>



Le raccord à enclenchement n'est pas compris. Requis lors du remplacement du réservoir fabriqué avant janvier 2006. Appelez la ligne AnswerLine® au 1-800-58-5700 pour commander.

AnswerLine®
1-800-558-5700

COMMENCEZ ICI

1

PRÉPARATION

A

Minimum requis depuis le centre du trou jusqu'au mur

F-HC1100	7 cm
F-GN1100	8 cm
F-HC2200	7 cm
F-GN2200	9 cm
F-HC2215	7 cm
F-GN2215	9 cm
F-HC3300	6 cm
F-H3300	6 cm

L'épaisseur maximale du comptoir est de 76 mm.

- Identifiez les emplacements pour le robinet du distributeur, le réservoir et le filtre (le cas échéant).
- Vérifiez s'il y a un dégagement suffisant pour que les poignées du distributeur puissent être ouvertes complètement.
- Vérifiez que le comptoir ne mesure pas plus de 3 po (7.6 cm).
- Assurez-vous qu'il y ait une prise mise à la terre sous l'évier.

La prise murale utilisée pour votre distributeur doit être constamment alimentée et avoir un fusible. Elle ne doit pas être commandée par le même interrupteur qui active votre broyeur à déchets, à moins d'utiliser un InSinkErator SinkTop Switch™.

B

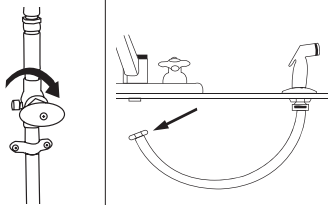

Si vous devez percer à travers l'évier ou le comptoir, il vous faudra louer ou acheter les outils appropriés.

- Fermez l'approvisionnement en eau.
- Si vous utilisez le trou de boyau pour l'arroseur de l'évier, retirez l'écrou qui raccorde le boyau de l'arroseur au fond du robinet.
- À l'aide d'une clé à mollette, retirez l'écrou raccordant la bride de rondelle d'arroseur dans le trou de l'arroseur.
- Bouchez l'ouverture du boyau à l'aide d'un bouchon de 1/8 po (0.3 cm) ou un chapeau de 1/4 po (0.6 cm) (non fournis).

C

Taille requise du trou

F-HC1100	3.5 - 3.8 cm
F-GN1100	3.5 - 3.8 cm
F-HC2200	3.5 - 3.8 cm
F-GN2200	3.5 - 3.8 cm
F-HC2215	3.5 - 3.8 cm
F-GN2215	3.5 - 3.8 cm
F-HC3300	3.5 - 3.8 cm
F-H3300	3.5 - 3.8 cm

Que faire si vous n'avez pas de trou d'arroseur ou que vous ne voulez pas l'utiliser?

- De nombreux propriétaires remplacent le distributeur à savon de leur évier par un distributeur d'eau chaude instantanée.
- Si vous percez un trou dans un évier ou le dessus du comptoir dans un évier en acier inoxydable ou le dessus du comptoir, vous pouvez découper un trou de montage pour le distributeur à l'aide d'une scie cylindrique pour acier inoxydable, ou vous pouvez utiliser un emporte-pièce.

Consultez un professionnel avant de percer dans une surface autre que de l'acier inoxydable.



Pour voir un tutoriel de cette installation
<http://goo.gl/yYrFOA>

2

INSTALLATION DU ROBINET - 1100/2200/2215

A

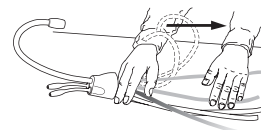

- Déballez les composantes du distributeur.
- Sur une surface plane et ferme, edressez soigneusement le tube de cuivre.

AVIS

Domage matériel : ne pincez pas ou ne brisez pas les tubes de cuivre. Ne déformez pas les trois derniers centimètres du tube.

B

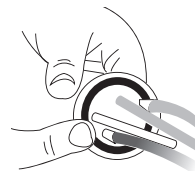

- Vérifiez si le joint torique noir est correctement appuyé dans la base de la tête du distributeur (la rainure étant en dessous du distributeur).

Utilisez un joint torique en caoutchouc pour assurer une étanchéité adéquate.

C

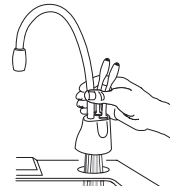

- Faites passer les tubes vers le bas à travers le trou dans l'évier ou le dessus de comptoir jusqu'à ce que la base repose sur l'évier ou sur la surface du dessus de comptoir.

Pour faire passer les tubes plus facilement par le trou, insérer d'abord le tube bleu avec l'attache de connexion rapide, puis insérer les autres tubes.

Un assistant peut être nécessaire pour tenir la tête du distributeur en place lors de la fixation du distributeur.

D

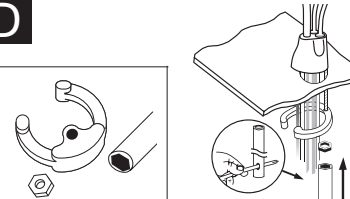

- À partir du dessous de l'évier, placez la plaque de montage semi-circulaire sur le goujon fileté.
- Placez l'écrou hex. Sur la tige filetée. Vérifiez si la tête du robinet est à l'angle voulu.
- Insérez le tournevis dans le trou sur le côté de l'outil hexagonal (pour créer un « T ») et utilisez l'outil pour serrer l'écrou et fixez le robinet.

La plaque de montage semi-circulaire devrait encadrer tous les tubes descendants et se prolonger au-delà du trou de l'évier une fois serrée.

INSTALLATION DU ROBINET - 3300

A

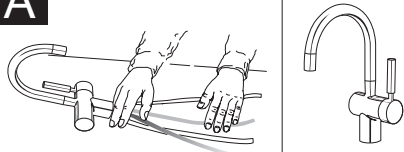

AVIS

Domage matériel : ne pincez pas ou ne brisez pas les tubes. Ne déformez pas les trois derniers centimètres du tube.

- Déballez les composantes du distributeur.
- Il est recommandé d'installer ce robinet en gardant la poignée distributrice à la droite.

La conception unique permet à la poignée d'être entièrement fonctionnelle qu'elle soit placée à la droite ou à la gauche du robinet. Déterminez le côté que vous préférez avant de procéder à l'installation.

B

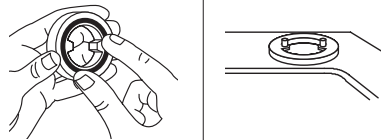

Le fait de mouiller le joint torique avec de l'eau avant de l'insérer dans le siège en laiton aide à le tenir en place durant l'installation.

- Insérez le joint torique en caoutchouc dans la rainure du siège en laiton.
- Placez le siège en laiton, le joint torique vers le bas, sur le trou dans l'évier ou le comptoir.

C

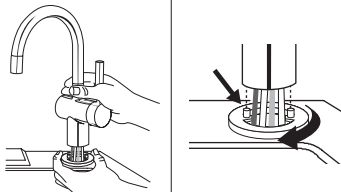

Pour faciliter l'acheminement des tubes dans le trou, insérez d'abord le tube bleu avec l'attache à connexion rapide, puis insérez les autres tubes.

- En tenant le siège en laiton en place, acheminez les tubes vers le bas à travers le trou dans l'évier ou le comptoir jusqu'à ce que la base touche au siège en laiton.
- Faites tourner le siège en laiton jusqu'à ce que les deux goujons de retenue se glissent dans les trous de la base du robinet et que la base soit appuyée fermement sur le siège en laiton.

D

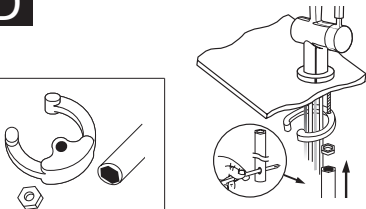

La plaque de montage semi-circulaire devrait encercler tous les tubes descendants et se prolonger au-delà du trou de l'évier une fois serrée.

- À partir du dessous de l'évier, placez la plaque de montage semi-circulaire sur le goujon fileté.
- Placez un écrou hexagonal sur le goujon fileté. Assurez-vous que la poignée distributrice se trouve sur le côté choisi et que la tête du robinet se trouve à l'angle désiré.
- Insérez le tournevis dans le trou sur le côté de l'outil hexagonal (pour créer un « T ») et utilisez l'outil pour serrer l'écrou et fixez le robinet.

▲ MISE EN GARDE

Ne branchez pas le réservoir d'eau chaude avant l'étape 6C.

MONTAGE DU RÉSERVOIR

A

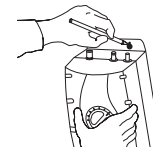

Le réservoir doit être monté de niveau pour assurer un bon fonctionnement

AVIS

Domage matériel : le réservoir doit être situé à moins de 40,6 cm du robinet et à moins de 76,2 cm d'une prise standard mise à la terre. **NE PROLONGEZ PAS** les tuyaux de plomberie et conduites électriques.

- Sélectionnez un endroit sous l'évier pour monter le réservoir verticalement à la portée des connexions de plomberie et d'électricité. Le réservoir devrait se trouver à 16 po (40.6 cm) ou moins des conduits d'eau du robinet et à 30 po (76.2 cm) ou moins d'une prise ordinaire mise à la terre.
- Tout en maintenant le réservoir en place à l'endroit choisi pour l'installation, servez-vous d'un crayon pour marquer les emplacements pour les deux vis de suspension.

B

Laissez 6 mm pour suspendre le réservoir

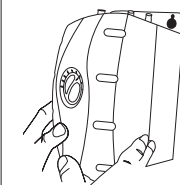
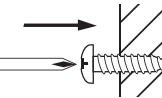

Les vis fournies doivent être utilisées uniquement sur des montants ou des armoires en bois. Servez-vous d'ancrages muraux (non fournis) pour l'installation sur un mur sec.

Montez le réservoir verticalement dans un endroit qui permet un dégagement sur le dessous du réservoir pour le drainage au besoin. NE PAS trop serrer les vis.

- Percez des avant-trous de 1/8 po (0.3 cm) sur les marques.
- Serrez les vis dans les trous prépercés en laissant 1/4 po (0.6 cm) exposés.
- Suspendez le réservoir sur les vis.
- Serrez les vis avec seulement 1/2 tour dans le sens horaire.

RACCORDEMENT DU ROBINET AU RÉSERVOIR

A

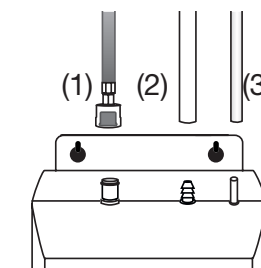

AVIS

Domage matériel : les conduits d'eau pincés ou bloqués peuvent causer des dommages au réservoir du distributeur. Vérifiez pour vous assurer que les tubes sont bien raccordés et poussés aussi loin que possible.

- Sans enfoncer le bouton gris, placez le raccord à connexion à pression sur l'extrémité du tube **bleu** sur le raccord gauche du réservoir, en le poussant jusqu'à ce qu'il s'enclenche en place. (1)
- Faites glisser le tube flexible **blanc** 7/16 po (1.1 cm) au-dessus du raccord barbelé en acier et faites-le glisser vers le bas d'environ 1/2 po (1.3 cm). (2)
- Faites glisser le tube **transparent** de 5/16 po (0.8 cm) sur le raccord lisse en plastique et faites-le descendre d'environ 1/2 po (1.3 cm). (3)
- Vérifiez visuellement s'il y a des tubes pincés ou écrasés.

Aucun de ces raccordements ne requiert de collier de serrage.



Pour voir un tutoriel de cette installation

<http://goo.gl/yYrFOA>

AnswerLine®
1-800-558-5700

5 INSTALLATION DU SYSTÈME DE FILTRATION

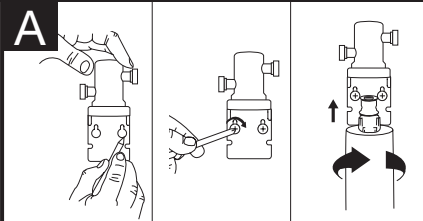

Les vis fournies doivent être utilisées seulement sur des montants ou des armoires en bois. Servez-vous d'ancrages muraux (non fournis) pour l'installation sur un mur sec.

- Séparez la cartouche de la tête du filtre.
- Marquez les emplacements des trous pour la tête de filtre et le support à un endroit qui permet le remplacement du filtre.
- Percez des trous de départ de 1/8 po (0.3 cm) et fixez le support au mur à l'aide de vis à bois en les serrant bien.
- Insérez la nouvelle cartouche dans la tête du filtre. La surface supérieure de la cartouche arrivera au ras du fond de la tête du filtre lorsqu'elle est complètement enclenchée.

⚠ AVERTISSEMENT

Risque de blessure : ne placez pas le filtre au-dessus d'une prise de courant ou autre dispositif électrique. Installez la tête et le support de façon à ce que les raccordements ne nécessitent pas d'étirement, de tortillement ou de pincement du tube.

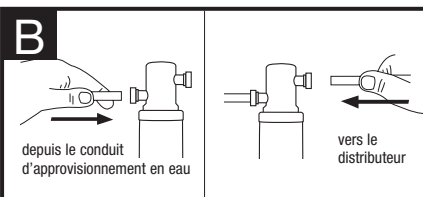

- Déterminez la longueur du tube nécessaire, puis coupez à la longueur en vous assurant que la coupe est perpendiculaire et ne comporte pas d'ébarbures.
- Insérez un tube **blanc** 1/4 po (0.64 cm) dans le côté de l'entrée de la tête de filtre jusqu'à ce qu'il s'arrête. **Appuyez à nouveau pour assurer un ajustement précis.**
- Insérez l'autre tube **blanc** de 1/4 po (0.64 cm) dans le côté de sortie de la tête de filtre jusqu'à ce qu'il s'arrête. **Appuyez à nouveau pour assurer un ajustement précis.**

AVIS

Dommage matériel : Le tube doit se conformer au contour de l'armoire pour permettre un espace de rangement sans courbures trop prononcées. Les tubes ont besoin de coupes propres, perpendiculaires et sans ébarbures pour assurer un bon ajustement.

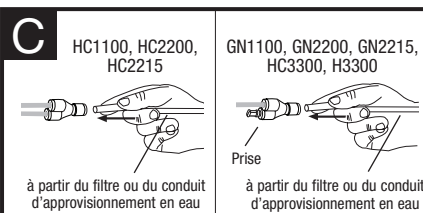

- Insérer le(s) tube(s) de cuivre du distributeur dans la connexion rapide en « Y » à l'aide du bouchon pour modèles à eau chaude seulement.
- Raccordez le tube **blanc** 1/4 po (0.64 cm) depuis la sortie de droite sur la tête de filtre dans le raccord de la connexion rapide jusqu'à ce qu'il s'arrête qu'il s'arrête. **Appuyez à nouveau sur le tube pour assurer un ajustement précis.**

AVIS

Dommage matériel : N'étendez pas les conduits plus loin que les 16 po fournis. S'assurer que le(s) tube(s) et le connecteur en « Y » soient fixés solidement.

Pour enlever le(s) tube(s) de la connexion rapide, appuyez sur la bague de dégagement et tirez doucement le tube pour l'éloigner.

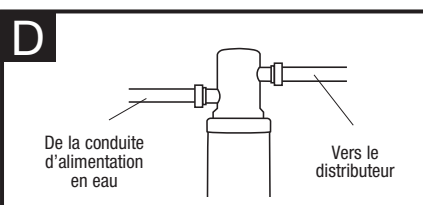

- Raccordez le tuyau **blanc** restant de 1/4 po (0.64 cm) pour la conduite d'alimentation d'eau d'entrée. (Reportez-vous à l'étape 6)

Une évacuation d'eau de 58 ml environ est normale lors du retrait du filtre.

6 CONNEXION FINALE DE L'EAU

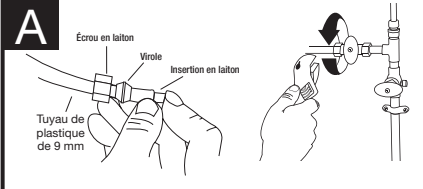

- Installez un raccord en T sur la conduite (*non compris*) d'alimentation d'eau froide.
- Installez le robinet de réglage d'eau spécialisé avec le raccord compression de 1/4 po (0.64 cm).
- À l'extrémité du tube **blanc** de 1/4 po (0.64 cm) venant du filtre ou de la connexion rapide, faites glisser l'écrou en laiton et la virole fournis sur le tube et poussez l'insertion de tube en laiton.
- Insérez le tube **blanc** 1/4 po (0.64 cm) dans le raccord à compression de 1/4 po (0.64 cm) et serrez.

AVIS

Dommage matériel : joignez le reste du tube à l'alimentation d'eau froide seulement.

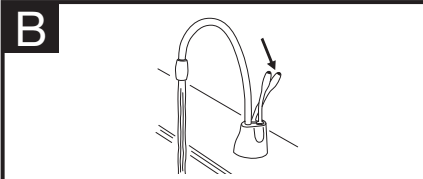

- Ouvrez l'alimentation d'eau.
- Ouvrez le robinet d'eau chaude pour expulser l'air emprisonné.
- Pour le F-1000S et le F-1000, rincez 8,5 litres à travers le filtre avant l'utilisation (pendant environ trois minutes). Pour le F-2000S et le F-2000, rincez 11,3 litres à travers le filtre avant l'utilisation (pendant environ quatre minutes).

⚠ AVERTISSEMENT

Danger d'échaudage : le robinet donne de l'eau presque bouillante (100 °C) qui pourrait brûler ou échauder instantanément. Faites attention lorsque vous utilisez cet appareil.

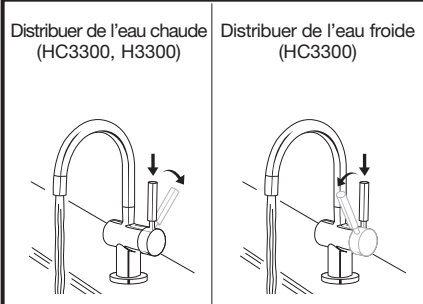

Directives d'utilisation pour les robinets Indulge™ Modern

Avec OptiPush^{MC} activation de côté chaud avec arrêt automatique et Stay-On^{MC} du côté froid, ce qui garde le robinet ouvert en distribuant de l'eau froide.

- HC3300 :** Pour distribuer de l'eau chaude instantanée, appuyer d'abord sur la poignée du robinet, puis pousser la poignée vers l'arrière dans la direction de la marque rouge sur le dessus de la poignée. Pour distribuer de l'eau froide, appuyer d'abord sur la poignée du robinet, puis tirer la poignée vers l'avant dans la direction de la marque bleue sur la poignée. **Remarque :** s'applique seulement lorsque la poignée est installée du côté gauche.

⚠ AVERTISSEMENT

Danger d'échaudage : le robinet donne de l'eau presque bouillante (100 °C) qui pourrait brûler ou échauder instantanément. Faites attention lorsque vous utilisez cet appareil.

Avec OptiPush^{MC} activation du côté chaud avec arrêt automatique.

- H3300 :** Pour distribuer de l'eau chaude instantanée, appuyer d'abord sur la poignée du robinet, puis pousser la poignée vers l'arrière dans la direction de la marque rouge sur le dessus de la poignée.

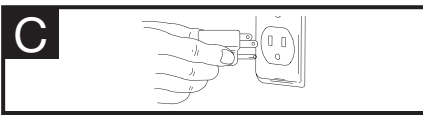

AVIS

Danger de brûlures : une prise standard mise à la terre et se trouvant à moins de 76,2 cm du distributeur est nécessaire sous l'évier. N'utilisez pas de fil de rallonge avec le distributeur.

- Vérifiez tous les raccordements pour vous assurer qu'ils sont serrés et qu'il n'y a pas de fuite.
- Branchez le réservoir d'eau chaude instantanée.

L'eau sera froide au début. Allouez 12-15 minutes pour que l'eau atteigne la température voulue. Les bruits de sifflement et de gargouillement sont normaux durant le cycle de chauffage initial.

Si l'eau venant du robinet n'est pas chaude 15 minutes après que l'unité a été branchée - ou pour d'autres raisons liées à l'opération de votre distributeur d'eau chaude instantanée reportez-vous à la section « Dépannage » à la page 51.

RENSEIGNEMENTS IMPORTANTS SUR LA SÉCURITÉ

- N'utilisez ce chauffe-eau qu'aux fins d'utilisation prévues, de la manière décrite dans ce manuel.
- Cet appareil n'est pas destiné à être utilisé par des personnes (y compris des enfants) dont les capacités physiques, sensorielles ou mentales sont réduites ou dont l'expérience et les connaissances sont insuffisantes, sauf si elles bénéficient d'une supervision ou de directives sur l'utilisation de l'appareil de la part d'une personne responsable de leur sécurité. Les enfants doivent être surveillés pour s'assurer qu'ils ne jouent pas avec le robinet d'eau chaude. Pour réduire les risques de blessure, surveillez étroitement les enfants lorsqu'ils se trouvent à proximité d'un appareil en marche.
- N'utilisez pas ce produit s'il est ou s'il semble être endommagé de quelque manière que ce soit, ou suite à son mauvais fonctionnement ou après l'avoir échappé. Retournez immédiatement le produit à votre détaillant pour qu'il l'examine et si nécessaire, l'ajuste ou le répare.

▲ AVERTISSEMENT	Pour réduire le risque associé à une suffocation : ne laissez pas les enfants de moins de trois ans accéder aux petites pièces durant l'installation de ce produit.
▲ AVERTISSEMENT	Risque d'électrocution : pour réduire le risque d'électrocution, ne submergez pas et n'exposez pas le produit, le cordon flexible ou la fiche à la pluie, à l'humidité ou à tout liquide ou lorsque vous vous tenez sur ou dans des surfaces humides ou mouillées. Si un produit électrique tombe dans l'eau, DÉBRANCHEZ-LE immédiatement. NE TOUCHEZ PAS À L'EAU. Important : le produit doit être inspecté par un technicien qualifié avant de le rebrancher à la source d'alimentation.
▲ AVERTISSEMENT	Blessures/dommages matériels : pour réduire les risques associés à une tension dangereuse présente lorsqu'un installateur perce une ligne électrique existante dans la zone d'installation : n'installez pas à proximité de fils électriques qui risquent de se trouver sur la trajectoire d'une perceuse lors du choix de l'emplacement de montage du support du système. Évitez aussi le risque de percer dans des tuyaux d'eau, ce qui pourrait entraîner des dommages matériels.

Important : acheminez toujours le cordon d'alimentation de manière à ce qu'il ne puisse pas entrer en contact avec des surfaces chaudes.

- Ne débranchez pas le produit de l'alimentation électrique en tirant sur le cordon.
- N'utilisez pas le produit à des fins autres que celles prévues et décrites dans ces directives. L'utilisation de pièces accessoires autres que celles recommandées par le fabricant risque d'entraîner des situations dangereuses.
- La connexion recommandée peut être effectuée à une conduite d'eau froide existante avec un raccord se terminant par une vanne d'arrêt, un limiteur de pression et un clapet de non-retour à vérification double se trouvant à proximité du produit.

▲ AVERTISSEMENT	Risque de choc électrique : utiliser un appareil qui n'est pas mis à la terre ou qui n'est pas correctement raccordé peut entraîner des blessures graves, voire fatales en cas de choc électrique.
------------------------	---

Cet appareil doit être mis à la terre. Ce robinet d'eau bouillante est muni d'un cordon d'alimentation doté d'un conducteur de mise à la terre et d'une goupille de masse. La fiche doit être branchée sur une prise appropriée, correctement installée et mise à la terre conformément à tous les codes et règlements locaux. Ne modifiez pas la fiche fournie avec l'appareil. Si la fiche ne convient pas à la prise de courant, faites installer une prise adéquate par un électricien qualifié. En cas de doute sur la mise à la terre du robinet d'eau bouillante, demandez l'avis d'un électricien ou d'un réparateur qualifié.

▲ MISE EN GARDE	Blessures/dommages matériels : ce réservoir est un réservoir non pressurisé. NE modifiez PAS ce système. NE fermez PAS le tube d'aération et NE branchez PAS d'autres types de robinets ou de vannes au réservoir. N'utilisez que le robinet InSinkErator fourni. Utilisez seulement les pièces fournies. Communiquez avec un agent de service InSinkErator autorisé pour toute réparation ou pièce de rechange.
▲ AVERTISSEMENT	Pour réduire le risque associé à un étouffement découlant de l'ingestion de contaminants : n'utilisez pas avec de l'eau micro-biologiquement dangereuse ou de qualité inconnue sans désinfection adéquate à l'entrée ou à la sortie du système.

Un robinet d'eau bouillante, tout comme n'importe quel chauffe-eau, a une durée de vie limitée et finit par tomber en panne. Pour éviter les dommages matériels et les blessures, le robinet d'eau bouillante doit être inspecté régulièrement pour déceler toute fuite éventuelle et corrosion et le remplacer au besoin. Il est recommandé d'utiliser un bac de vidange raccordé à un drain approprié ou équipé d'un détecteur de fuite dans tous les cas où une fuite d'eau pourrait causer des dommages matériels.

▲ AVERTISSEMENT	Risque d'incendie : afin de réduire les risques d'incendie, n'entreposez PAS des articles inflammables comme des chiffons, du papier ou des bombes aérosol à proximité du réservoir. N'entreposez PAS et n'utilisez PAS de l'essence ou d'autres liquides ou gaz inflammables à proximité de cet appareil ou de tout autre appareil.
▲ AVERTISSEMENT	Risque de fuite : examinez régulièrement le distributeur et les raccords de plomberie pour y détecter des fuites qui peuvent entraîner des dommages matériels et des blessures.

RENSEIGNEMENTS IMPORTANTS SUR LA SÉCURITÉ

AVIS

Dommage matériel : pour réduire le risque associé aux dommages matériels causés par une fuite d'eau ou une inondation et afin d'assurer la performance optimale du produit :

- Lisez et suivez les directives d'utilisation avant d'installer et d'utiliser ce système.
- L'installation et l'utilisation de l'équipement DOIVENT se conformer à tous les codes de plomberie locaux et provinciaux.

Exigences du système (réservoir d'eau chaude, système de filtration et distributeur) :

- Le conduit flexible de mise à l'air et les tubes de sortie doivent être correctement reliés au robinet fourni par le fabricant. Ils ne doivent pas être obstrués ni reliés à un robinet de type normal ou de tout autre type.
- N'installez pas sur des conduites d'alimentation en eau chaude. La température maximale de l'eau lors du fonctionnement de ce système est de 37,8 °C (100 °F). Reliez uniquement à de l'alimentation en eau froide.
- N'installez pas si la pression d'eau dépasse 862 kPa (125 lb/po²). Si votre pression d'eau dépasse 552 kPa (80 lb/po²), vous devez installer un limiteur de pression. Communiquez avec un plombier professionnel si vous n'êtes pas sûr(e) comment vérifier votre pression d'eau.
- N'installez pas lorsque des coups de bélier risquent de se produire. Si de telles conditions existent, vous devez installer un antibélier. Communiquez avec un plombier professionnel si vous n'êtes pas sûr(e) comment vérifier cette condition.
- Lorsqu'un dispositif d'écoulement de retour est installé sur un système d'eau, un dispositif de contrôle de pression causée par l'expansion thermique doit être installé.
- Protégez contre le gel, coupez l'alimentation en eau, retirez la cartouche du filtre, vidangez le réservoir d'eau chaude et la conduite lorsque des températures inférieures à 4,4 °C (40 °F) sont prévues; reportez-vous à la section Entreposage et drainage saisonniers.
- N'utilisez pas de chalumeau ou d'autres sources à température élevée près du système, des cartouches, des raccords en plastique ou de la plomberie en plastique.
- N'installez pas à proximité de conduites d'eau qui risquent de se trouver sur la trajectoire d'une perceuse lors du choix de l'emplacement de montage du support.
- Installez le système de manière à éviter qu'il ne soit heurté par d'autres éléments utilisés dans la zone d'installation.
- Veillez à ce que son emplacement et ses fixations supportent le poids du système installé et rempli d'eau.
- Veillez à ce que les conduites et les raccords soient bien fixés et exempts de fuites.
- N'installez pas avec des conduites rigides. Ce système doit être utilisé avec des conduites d'eau en plastique (comme des conduites PEX, PE et PP).
- N'installez pas ce système si l'une des bagues de connexion rapide est manquante sur la tête du filtre ou de la connexion rapide en Y. Communiquez avec un agent de service InSinkErator autorisé si des bagues manquent à l'un ou l'autre des raccords.
- Pour les systèmes qui utilisent les robinets modèle HC à deux poignées, n'utilisez qu'une poignée à la fois.
- Important : ne laissez pas le système bouillir continuellement.
- Inspectez le système régulièrement. S'il présente des signes de fuite d'eau, fermez l'alimentation en eau et communiquez avec un agent de service InSinkErator autorisé.
- Il est recommandé d'utiliser un bac de vidange raccordé à un drain approprié ou équipé d'un détecteur de fuite dans tous les cas où une fuite d'eau pourrait causer des dommages matériels.
- Pour toute question ou inquiétude, veuillez communiquer avec un agent de service InSinkErator autorisé (reportez-vous à la couverture arrière pour obtenir les renseignements de contact).

Autres considérations concernant l'utilisation du système de filtration :

- La cartouche jetable du filtre DOIT être remplacée tous les six mois, à la capacité nominale ou plus tôt si une réduction importante du débit se produit.
- Ne pas remplacer cette cartouche jetable aux intervalles recommandés risque de réduire la performance du filtre, de fissurer le boîtier du filtre et d'entraîner des fuites d'eau ou une inondation.
- Protégez contre le gel, retirez la cartouche du filtre lorsque des températures inférieures à 4,4 °C (40 °F) sont prévues.
- N'installez pas les systèmes dans des zones où les températures ambiantes risquent de dépasser 43,3 °C (110 °F).
- N'installez pas directement sous la lumière du soleil ou à l'extérieur.

GARANTIE LIMITÉE DE SERVICE INTÉGRAL A DOMICILE

Distributeur : garantie de cinq ans
Réservoir en acier inoxydable : garantie de trois ans
Système de filtration : garantie d'un an (cartouche de filtre exclue)

Cette garantie est fournie par InSinkErator, une unité commerciale d'Emerson Electric Co., (« **InSinkErator** », « **Fabricant** », « **nous** » ou « **notre** ») au consommateur original propriétaire du produit InSinkErator avec lequel cette garantie est fournie (le « **Produit InSinkErator** ») et tout propriétaire subséquent de la résidence dans laquelle le Produit a originalement été installé (« **Client** », « **vous** » ou « **votre** »).

InSinkErator garantit au Client que votre Produit InSinkErator sera libre de défauts de matériaux et de main d'oeuvre, sous réserve des exclusions décrites ci-dessous, pendant la « **Période de garantie** », à compter de la date la plus récente entre : (a) la date d'installation originale de votre Produit InSinkErator, (b) la date d'achat ou (c) la date de fabrication identifiée par le numéro de série de votre Produit InSinkErator. Vous devrez présenter une documentation écrite prouvant (a) ou (b). Si vous ne pouvez pas fournir un document prouvant (a) ou (b), la date de début de la Période de garantie sera déterminée par le Fabricant, à son entière discrétion, selon le numéro de série du Produit InSinkErator.

Ce qui est couvert

Cette garantie couvre les défauts de matériaux ou de main d'oeuvre, sous réserve des exclusions ci-dessous, dans les Produits InSinkErator utilisés par un Client consommateur en vertu d'un usage résidentiel seulement et comprend toutes les pièces de rechange et les frais de main d'oeuvre. VOTRE SEUL ET EXCLUSIF REMÈDE EN VERTU DE CETTE GARANTIE LIMITÉE SE LIMITE À LA RÉPARATION OU AU REMPLACEMENT DU PRODUIT INSINKERATOR.

Ce qui n'est pas couvert

Cette garantie limitée ne couvre pas et exclut expressément :

- Les pertes ou les dommages ou l'incapacité à utiliser votre Produit InSinkErator en raison de conditions indépendantes de la volonté du Fabricant, y compris sans en exclure d'autres, les accidents, les altérations, les mauvaises utilisations, les abus, la négligence (autre que celle du Fabricant), le défaut d'installer, de maintenir, d'assembler ou de monter le Produit InSinkErator conformément aux directives du Fabricant ou aux codes locaux de plomberie ou d'électricité.
- L'usage devant se produire durant le cours normal de l'utilisation, y compris sans en exclure d'autres, la rouille cosmétique, les égratignures, les bosselures ou les pertes ou dommages similaires et raisonnablement prévus.

En plus des exclusions ci-dessus, cette garantie ne s'applique pas aux Produits InSinkErator installés dans une application commerciale ou industrielle.

Aucune autre garantie expresse ne s'applique

Cette garantie est la seule et unique garantie fournie au Client identifié ci-dessus. Aucune autre garantie expresse, écrite ou verbale ne s'applique. Aucun employé, agent, dépositaire ou autre personne ne sont autorisés à modifier cette garantie limitée ou à effectuer toute autre garantie au nom du Fabricant. Les conditions de cette garantie ne seront pas modifiées par le Fabricant, le propriétaire original ou leurs successeurs ou ayants droit respectifs.

Ce que nous ferons pour corriger les problèmes

Si votre Produit InSinkErator ne fonctionne pas conformément à la documentation qui vous est fournie ou si vous avez des questions concernant votre Produit InSinkErator ou comment déterminer s'il doit être réparé, veuillez appeler sans frais la ligne d'assistance AnswerLine d'InSinkErator au 1 (800) 558-5700 ou visitez notre site Web à www.insinkerator.com. Vous pouvez aussi nous écrire à : Centre de service InSinkErator, 4700 21st Street, Racine, Wisconsin 53406 É.-U.

Les renseignements suivants doivent être fournis lors de votre réclamation au titre de la garantie : votre nom, adresse, numéro de téléphone, le numéro de série et modèle de votre Produit InSinkErator et si nécessaire, sur demande, une confirmation écrite de : (a) la date indiquée sur votre reçu d'installation ou (b) la date indiquée sur votre reçu d'achat.

Le Fabricant ou son représentant de service autorisé détermineront, à leur entière discrétion, si votre Produit InSinkErator est couvert en vertu de cette garantie. On vous remettra les renseignements de contact de votre centre de service InSinkErator autorisé le plus proche. Veuillez communiquer avec votre centre de service InSinkErator directement pour obtenir une réparation de garantie à domicile ou un service de remplacement. Seul un représentant de service InSinkErator autorisé peut fournir le service de garantie. InSinkErator n'est pas responsable des réclamations de garantie découlant du travail effectué sur votre Produit InSinkErator par toute personne autre qu'un représentant de service InSinkErator autorisé.

Si une réclamation couverte est effectuée pendant la Période de garantie, le Fabricant, par l'entremise de son représentant de service autorisé, réparera ou remplacera votre Produit InSinkErator. Le coût des pièces de rechange ou d'un nouveau Produit InSinkErator et les frais de main d'oeuvre pour la réparation ou l'installation du Produit InSinkErator de rechange sont offerts gratuitement. La réparation ou le remplacement seront déterminés par le Fabricant ou son représentant de service autorisé à leur entière discrétion. Tous les services de réparation et de remplacement seront effectués à votre domicile. Si le Fabricant détermine que votre Produit InSinkErator doit être remplacé au lieu d'être réparé, la garantie sur le Produit InSinkErator de rechange se limitera à la durée restante de la Période de garantie originale.

Limite de responsabilité

DANS LA MESURE PERMISE PAR LA LOI, LE FABRICANT OU SES REPRÉSENTANTS DE SERVICE AUTORISÉS NE SERONT DANS AUCUN CAS RESPONSABLES DES DOMMAGES CONSÉCUTIFS, SPÉCIAUX, INDIRECTS OU CORRÉLATIFS, Y COMPRIS LES PERTES ÉCONOMIQUES DÉCOULANT DE LA NON PERFORMANCE, DE L'UTILISATION, DE LA MAUVAISE UTILISATION OU DE L'INCAPACITÉ À UTILISER LE PRODUIT INSINKERATOR OU DE LA NÉGLIGENCE DU FABRICANT OU DU REPRÉSENTANT DE SERVICE AUTORISÉ. LE FABRICANT NE SERA PAS RESPONSABLE DES DOMMAGES CAUSÉS PAR UN DÉLAI DE PERFORMANCE ET LA RESPONSABILITÉ DU FABRICANT NE DÉPASSERA DANS AUCUN CAS, QUELLE QUE SOIT LA FORME DE LA RÉCLAMATION OU LA RAISON DE L'ACTION (FONDÉE SUR UN CONTRAT, UNE INFRACTION, LA NÉGLIGENCE, LA RESPONSABILITÉ STRICTE OU TOUT AUTRE TORT OU AUTREMENT), LE PRIX PAYÉ PAR LE PROPRIÉTAIRE ORIGINAL DU PRODUIT INSINKERATOR.

Le terme « dommages indirects » comprend, sans en exclure d'autres, la perte des profits anticipés, l'interruption commerciale, la perte d'utilisation ou de revenus, le coût du capital ou la perte ou les dommages aux biens ou à l'équipement.

Certaines provinces ne permettent pas l'exclusion ou la limite des dommages indirects ou corrélatifs, par conséquent, la limite ci-dessus peut ne pas s'appliquer à votre cas. Cette garantie vous donne des droits légaux précis et vous pouvez aussi avoir d'autres droits qui peuvent varier d'un État ou d'une province à l'autre.

ENTRETIEN ET UTILISATION

⚠ AVERTISSEMENT

Risque de choc électrique : pour éviter les risques de choc électrique, coupez l'alimentation avant de procéder à l'entretien de l'unité. N'utilisez qu'une prise électrique polarisée correctement mise à la terre.

RÉGLAGE DU THERMOSTAT

La température préréglée en usine est de 93°C (200°F) (96°C (205°F) pour le réservoir HWT-HP). **Pour réinitialiser le thermostat à 93°C (200°F) (96°C (205°F) pour le réservoir HWT-HP), tournez l'indicateur d'un cran vers la droite de la verticale.** Ensuite, appuyez sur la poignée du robinet pendant 20 secondes pour que l'eau se réchauffe selon le nouveau réglage.

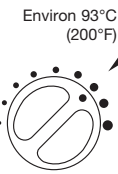

- Pour régler la température de l'eau, tournez le cadran du thermostat situé sur l'avant du réservoir dans le sens horaire pour augmenter la température et dans le sens antihoraire pour l'abaisser. Répétez l'opération au besoin. Tous les changements de température devraient être minimes.

⚠ AVERTISSEMENT

Risque d'ébullition : ne laissez pas l'eau atteindre le point d'ébullition. Cela peut causer de graves brûlures.

ENTREPOSAGE ET DRAINAGE SAISONNIERS

Si le robinet d'eau bouillante ne sera pas utilisé pendant une période prolongée, débranchez-le et vidangez-le. Si la température descend en dessous de zéro, vous devrez débrancher l'unité et la vidanger.

- Coupez l'alimentation électrique de l'unité (débranchez l'unité).
- Poussez le levier d'eau chaude du robinet et laissez couler l'eau jusqu'à ce qu'elle soit froide.
- Fermez le robinet d'eau froide au niveau de la valve.
- Débranchez les tubes du réservoir.
- Décrochez le réservoir du mur.
- Renversez le réservoir au-dessus d'un évier pour vidanger l'eau.
- Séchez les éclaboussures d'eau autour du réservoir.
- Remettez le réservoir sur le mur et rebranchez les tubes.
- Retirez et jetez la cartouche de filtre, s'il y en a une.
- Pour remettre le dispositif en état de fonctionnement, installez une nouvelle cartouche de filtre (le cas échéant), puis ouvrez l'alimentation en eau froide au niveau de la valve. Appuyez sur le levier du robinet d'eau chaude et gardez-le enfoncé jusqu'à ce que l'eau s'écoule du bec. Rebranchez le cordon d'alimentation.

NETTOYAGE DU ROBINET ET DU RÉSERVOIR

- Utilisez seulement des détergents doux pour nettoyer le robinet et les composants en plastique.
- L'usage de détergents contenant des solvants acides, abrasifs, alcalins et organiques détériore les composants en plastique et annule la garantie.

GUIDE DU FILTRE ET REMPLACEMENT

Remplacez la cartouche du filtre lorsque le débit d'eau de la fontaine diminue visiblement ou si le goût ou l'odeur de l'eau devient désagréable.

Lorsque les orifices d'entrée et de sortie ont été fermés et que la pression interne du filtre a été relâchée, de l'eau (environ 60 ml) s'écoule de la conduite de mise à l'air libre.

Si la nouvelle cartouche du filtre ne peut pas être insérée, insérez l'ancienne et tournez-la jusqu'à ce qu'elle s'arrête, enlevez-la et réessayez d'insérer la nouvelle cartouche.

La cartouche jetable du filtre DOIT être remplacée tous les six mois, à la capacité nominale ou plus tôt si une réduction importante du débit se produit.

Directives de remplacement du filtre :

- Remplacez le filtre par un filtre InSinkErator®.
- Placez une cuvette ou un linge à vaisselle sous le filtre pour récupérer l'eau qui s'écoule pendant le remplacement.
- Tournez la cartouche lentement dans le sens antihoraire complètement jusqu'à ce qu'elle s'arrête (1/4 tour).
- Retirez la cartouche directement vers le bas et mettez-la au rebut.
- Insérez la nouvelle cartouche dans la tête du filtre.
- Lorsque la cartouche est complètement engagée, sa face supérieure est affleurée avec la base de la tête du filtre.
- Tournez la cartouche dans le sens horaire jusqu'à ce qu'elle s'arrête (1/4 tour).
- Ouvrez le robinet pour évacuer l'air emprisonné.
- Faites couler l'eau pendant trois minutes avant de l'utiliser.

⚠ MISE EN GARDE

Blessures :

- Vérifiez régulièrement la présence de signes de corrosion en examinant l'apparence de l'eau distribuée tous les trois (3) mois.
- Si vous observez une décoloration ou la présence de rouille, débranchez et videz l'unité comme il est décrit dans la section Entreposage et drainage saisonniers de ce manuel.
- Si le problème de décoloration persiste après le drainage et le remplissage de l'unité, cessez d'utiliser l'unité et communiquez avec un agent de service InSinkErator autorisé.

RENSEIGNEMENTS DE FILTRATION

Le système de filtration pour distributeur d'eau chaude instantanée InSinkErator offre deux niveaux de filtration, selon le filtre utilisé : **F-1000S** est conçu pour filtrer les particules, le goût et l'odeur du chlore de l'eau potable et n'a pas été évalué pour d'autres usages; **F-2000S** réduit les particules, le goût et l'odeur du chlore, en plus des spores, du plomb, du mercure, de l'amiante, du benzène, de l'atrazine, du 2,4-D, du lindane, du carbofuran et du p-dichlorobenzène. Le système est habituellement installé (sous ou près d'un évier) où de l'eau potable filtrée est désirée et il doit être installé, utilisé et entretenu comme il est précisé dans les directives d'installation et d'utilisation.

AVIS

Pour réduire le risque associé aux dommages matériels causés par des fuites d'eau ou une inondation :

- Lisez et suivez les directives d'utilisation fournies avec le système original avant d'installer et d'utiliser ce produit.

Pour réduire le risque de fuite d'eau ou d'inondation et assurer la performance maximale du filtre :

- Remplacez la cartouche de filtre jetable tous les six mois ou plus tôt si vous remarquez une diminution perceptible du débit.
- Le non-remplacement de la cartouche de filtre jetable au moment recommandé peut entraîner une performance réduite du filtre et des fissures dans le boîtier du filtre, causant ainsi des fuites d'eau ou une inondation.
- Pour les systèmes utilisant des robinets de type HC (eau chaude/froide) à deux poignées, n'utilisez qu'une poignée à la fois.
- Pour toute question ou inquiétude, veuillez communiquer avec le service à la clientèle au 1-800-558-5700.

AVERTISSEMENT

N'utilisez pas de l'eau qui est microbiologiquement dangereuse ou de qualité inconnue sans désinfection adéquate avant ou après le système.

F-1000 Configuration du filtre à réduction chimique et mécanique:

(Utilisez la cartouche de rechange F-1000) Cette cartouche fournit une réduction mécanique et chimique du goût et de l'odeur du chlore et des particules de catégorie III.



Testée et certifiée par la NSF International en vertu de la norme 42 de la NSF/ANSI dans les systèmes InSinkErator suivants seulement : GN1100, HC1100, GN2200, HC2200, GN2215, HC2215, H3300 ou HC3300 pour la réduction de réclamations précisées sur la fiche signalétique de performance. Pour les systèmes utilisant des robinets de type HC (eau chaude/froide) à deux poignées, n'utilisez qu'une poignée à la fois.

Pression : 207 à 827 kPa (30 à 120 psi)
Température : 0,5 °C à 37,7 °C (33 °F à 100 °F)
Débit : 2,8 l/min (0,75 gal/min)
Capacité : 1890 litres (500 gallons)

Capacité du filtre: 1890 litres (500 gal), en fonction des conditions locales. Notez que les tests ont été effectués dans des conditions de laboratoire standards, les performances actuelles peuvent donc s'avérer différentes. N'utilisez pas l'appareil avec de l'eau n'étant pas sécuritaire d'un point de vue microbiologique, ou d'une qualité inconnue, sans désinfecter adéquatement le système en amont ou en aval. Pour une utilisation avec de l'eau froide uniquement. Les systèmes doivent être installés et doivent fonctionner en accord avec les procédures et les directives recommandées par le fabricant. Voir la carte de garantie pour les informations relatives à la garantie. Pour une réparation et pour obtenir des pièces de rechange, adressez-vous à votre revendeur local ou contactez directement InSinkErator® au 1-800-558-5700.

Réduction des contaminants dans l'eau	Influent moyen	Concentration De Défi D'Eaux à traiter. Sauf mention contraire, les unités s'appliquent à chaque rangée.	Eau moyenne du produit	Réduction moyenne	Conditions de réduction de NSF	Test NSF
Goût et odeur du chlore	2.1 mg/L	2.0 mg/L ± 10%	0.06 mg/L	97.0%	≥ 50%	J-00082587
Particules nominales de catégorie III, de 5 µm à <15 µm	270,000 pts/mL	Au moins 10 000 particules/ml	82 pts/mL	99.9%	≥85%	J-00119308

Directives d'applications/Paramètres d'alimentation en eau pour tests NSF : Débit d'alimentation de 2,8 l/min (0,75 gal/min), alim partir d'un forage privé ou public, pression d'eau de 138 à 827 kPa (20 à 120 psi), température de l'eau de 0,5 °C à 37,7 °C (33 moins d'indication contraire, tous les tests sont effectués à un pH de 7,5 ± 0,5, Débit : 2,8 l/min (0,75 gal/min) Pression : 413 kPa Température : 20 °C ± 3 °C.

Reportez-vous à la fiche signalétique de performance pour la cartouche de rechange du système de filtration InSinkErator modèle F-2000S : F-2000

Communiquez avec un agent de service pour toute réparation ou obtenir des pièces de rechange. Filtres de rechange Les cartouches F-1000 et F-2000 peuvent être commandées en composant le 800-558-5700, en visitant shop.insinkerator.com ou en communiquant avec un revendeur InSinkErator autorisé.



Veuillez vous reporter au Guide de dépannage et/ou consulter notre site Web à www.insinkerator.com avant d'appeler AnswerLine®.

DÉPANNAGE

PROBLÈME	CAUSE POSSIBLE	QUOI FAIRE
De l'eau et de la vapeur sortent du bec sans éclaboussant, sans activer le robinet du distributeur.	<ul style="list-style-type: none"> • L'ébullition se produit dans l'appareil. <i>Peut être normal durant le réglage initial.</i> 	<ul style="list-style-type: none"> • Appuyez sur le levier du robinet pour faire sortir un peu d'eau du réservoir. • Réglez la température de l'eau en utilisant le cadran à l'avant du réservoir. <p><i>Rappelez-vous qu'à des altitudes plus élevées, l'eau bout à des températures plus basses.</i></p>
L'eau n'est pas chaude.	<ul style="list-style-type: none"> • L'appareil n'est peut être pas branché. • La prise électrique ne fonctionne pas. 	<ul style="list-style-type: none"> • Vérifiez si l'appareil est bien branché à une prise électrique convenablement mise à la terre. • Vérifiez si le coupe-circuit ou les fusibles fonctionnent convenablement. • Vérifiez si la prise n'est pas fermée par un interrupteur.
L'eau est trop chaude ou pas assez chaude.	<ul style="list-style-type: none"> • Le thermostat n'est pas ajusté selon vos besoins. 	<ul style="list-style-type: none"> • Ajustez lentement le thermostat, puis appuyez sur la poignée du robinet pendant 20 secondes pour amener de l'eau fraîche à chauffer au nouveau réglage. Allouez de cinq à sept minutes pour que l'eau atteigne la nouvelle température.
L'eau sort de l'évent au lieu du bec.	<ul style="list-style-type: none"> • Le tube de sortie est bloqué. 	<ul style="list-style-type: none"> • Vérifiez si le tube de sortie n'est pas tordu, coincé ou pincé. • Dévissez l'extrémité du bec et nettoyez tout débris qui aurait pu s'accumuler.
L'eau s'égoutte par intermittence du bec/évent.	<ul style="list-style-type: none"> • La chambre d'expansion ne se vidange pas correctement en raison d'une faible pression d'eau. • Le bec est bloqué. 	<ul style="list-style-type: none"> • Débranchez l'appareil. Si l'égouttement ne s'arrête pas au bout de quelques minutes, vérifiez la soupape d'approvisionnement pour vous assurer si elle est bien ouverte et sans obstruction dans la conduite d'eau qui réduira la pression en dessous de 206 kPa (<i>p. ex., un robinet-vanne à étrier mal monté, un filtre d'eau bouché ou un robinet d'arrêt partiellement ouvert</i>). • Dévissez la pièce d'extrémité du bec et nettoyez tous les débris.
L'eau s'égoutte constamment du bec/évent.	<ul style="list-style-type: none"> • Des débris dans la conduite d'eau peuvent se trouver dans le siège de soupape du robinet, causant une fuite d'eau lente. 	<ul style="list-style-type: none"> • Dévissez la pièce d'extrémité du bec et nettoyez tous les débris. • Appuyez sur le levier de sept à dix fois pour bien rincer le robinet et les conduits.
Vapeur divisée.	<ul style="list-style-type: none"> • Débris dans les conduites du robinet. 	<ul style="list-style-type: none"> • Dévissez la pièce d'extrémité du bec et nettoyez tous les débris.
Décoloration de l'eau/ apparence de rouille.	<ul style="list-style-type: none"> • Corrosion de l'unité. 	<ul style="list-style-type: none"> • Débranchez et vidangez l'unité comme il est décrit dans la section Entreposage/drainage saisonnier à la page 49 de ce manuel. Si la décoloration de l'eau demeure après le drainage et le remplissage de l'unité, cessez de l'utiliser et communiquez avec un agent de service InSinkErator autorisé.

PROBLÈMES DE FILTRATION

L'eau a un goût ou une odeur.	<ul style="list-style-type: none"> • Le filtre a besoin d'être rincé. • La durée du filtre est expirée. 	<ul style="list-style-type: none"> • Appuyez sur le robinet et laissez couler jusqu'à ce que l'eau soit froide. S'il n'y a pas de changement, remplacez la cartouche de filtre.
Le nouveau filtre fuit ou n'est pas adapté.	<ul style="list-style-type: none"> • La tête et le support n'ont pas été tournés à fond. • Défectuosité du joint torique du filtre. 	<ul style="list-style-type: none"> • Retirez, inspectez et réinstallez la cartouche de filtre. • Enlevez le nouveau filtre, remplacez-le par l'ancien. Vérifiez le fonctionnement. S'il est adéquat, réinstallez le nouveau filtre et vérifiez à nouveau le fonctionnement.
Pas de débit d'eau ou faible débit d'eau.	<ul style="list-style-type: none"> • La durée du filtre est expirée. 	<ul style="list-style-type: none"> • Remplacez la cartouche de filtre. Reportez-vous à la page 49.

Si vous avez toujours des problèmes, communiquez avec la ligne d'assistance AnswerLine® 1-800-558-5700.