

ASKO

Swedish quality since 1950



Bruksanvisning
Bedieningshandleiding
Installationsanleitung
Operating Instruction
Käyttöohje
Instrucciones de operación
Mode d'emploi
Инструкция по эксплуатации
Istruzioni per l'uso e sistemazione

Monterings- och fräsinstruktion för integrerad lucka
 Aanwijzingen voor het plaatsen en frezen van de deur van het inbouwapparaat
 Montage- und Fräsanleitung für die integrierte Tür
 Fitting and countersink instructions for integrated door
 Integroidun luukun asennus- ja jyräntäohjeet
 Instrucciones de instalación y de fresado de la puerta del aparato encastrable
 Instructions de montage et de fraisage pour la porte décorative
 Установка и подготовка отверстий на встраиваемой двери
 Istruzioni per l'installazione ed il taglio delle porte degli elettrodomestici da incasso

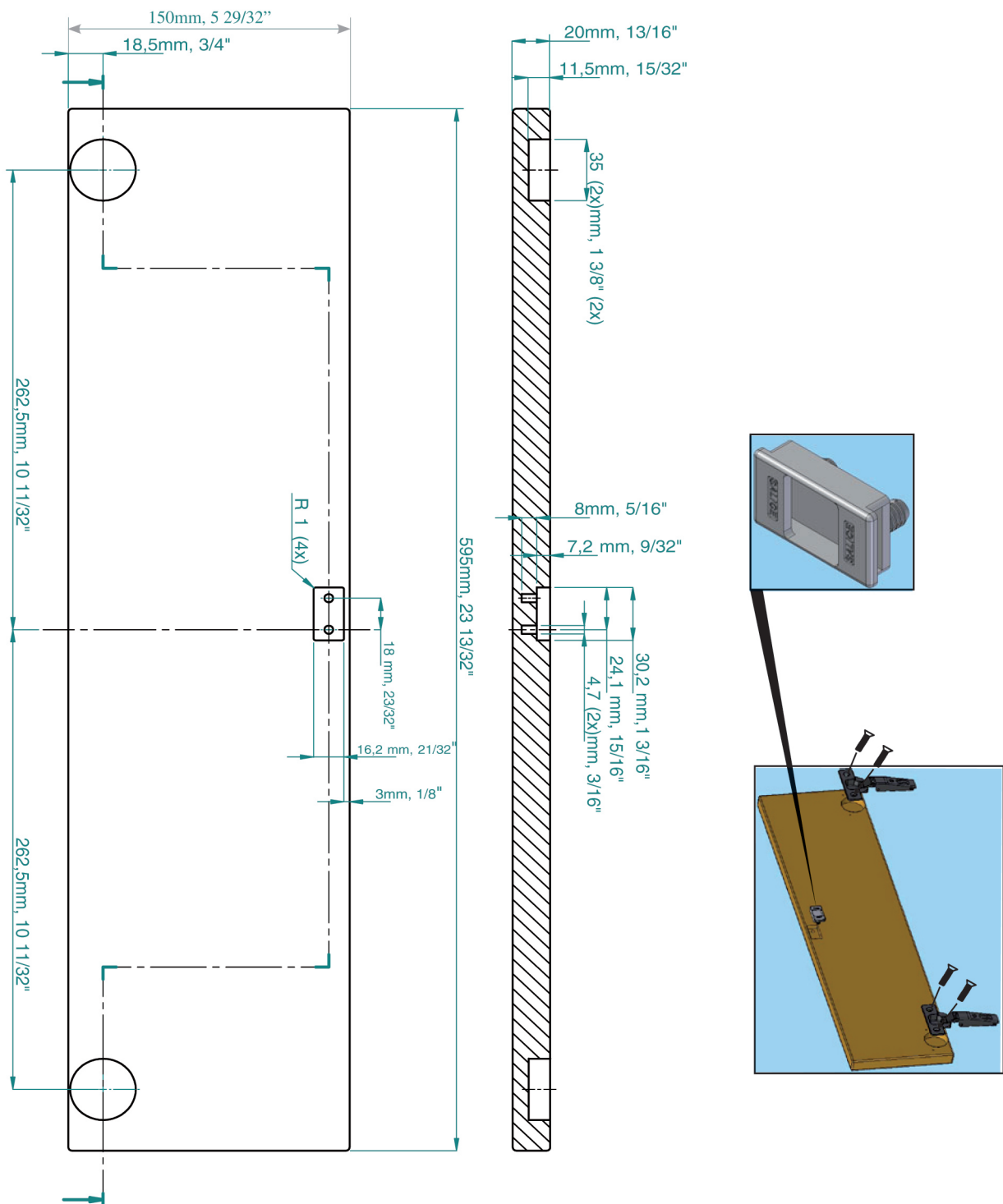



Tippskydd

Om du installerar din Hidden Helper® som bilden visar, måste du använda tippskydd på tvättmaskinen och torktummlaren. Dessa finns hos leverantören.

Satsen innehåller följande:

- 1 st. pappersmall
- 6 st. skruvar
- 6 st. pluggar
- 2 st. tippskydd

Aanwijzingen voor het gebruik van het compleet voor bevestiging van het apparaat aan de wand

Bij de bevestiging van de verborgen helper (Hidden Helper®), zoals aangegeven in de figuur, gebruikt u de set voor voorkoming van het omvallen van de wasmachine en droger. De set voor voorkoming van het omvallen is verkrijgbaar bij uw verkoper.

De set omvat het volgende:

- 1 stk papieren sjabloon
- 6 stks schroeven
- 6 stks muurpluggen
- 2 stks elementen ter voorkoming van het omvallen

Anleitung zum Einbau des Kippschutzes

Wenn Sie Ihren Hidden Helper® montieren, wie in der Abbildung gezeigt, müssen Sie den Kippschutz an Waschmaschine und Wäschetrockner montieren. Diesen erhalten Sie bei Ihrem lokalen Händler.

Das Set enthält:

- 1 Papierschablone
- 6 Schrauben
- 6 Dübel
- 2 Kippschutzvorrichtungen

Appliance wall-mounting kit instructions

When installing your Hidden Helper® as shown in the figure, use the tip guards on the washer and the dryer. These are available at your local dealer.

This kit includes the following:

- 1 pc paper template
- 6 pcs screws
- 6 pcs plugs
- 2 pcs tip guards

Laitteen seinäasennussarjan ohjeet

Jos Hidden Helper® asennetaan kuvan mukaisesti, pesukoneeseen ja kuivausrumpuun on asennettava kaatumisesteet. Saat ne paikalliselta jälleenmyyjältäsi.

Sarjaan sisältyvät seuraavat osat:

- 1 paperikaavio
- 6 ruuvia
- 6 tulppaa
- 2 kaatumisestettä

Instrucciones de utilización del kit de fijación del aparato en la pared

Al instalar los ayudantes ocultos (Hidden Helper®) como lo muestra la figura, sírvase del kit para impedir el volqueo de la lavadora y de la secadora. El kit antivolqueo está disponible en el comercio donde adquirió el aparato.

El kit contiene:

- 1 pza. patrón de papel
- 6 pzas. tornillos
- 6 pzas. cartuchos
- 2 pzas. elemento antivolqueo

Instructions pour fixation murale de l'appareil à l'aide du kit de montage

Lorsque vous installez votre accessoire dissimulé tel qu'indiqué sur la figure, utilisez les protecteurs de buse sur le lave-linge et le sèche-linge. Ces protecteurs sont disponibles chez votre détaillant. Le kit de montage comprend les pièces suivantes :

- 1 gabarit en papier
- 6 vis
- 6 chevilles
- 2 protecteurs de buse

Инструкция по использованию комплекта для крепления прибора к стене

При установке аксессуаров Hidden Helpers®, как показано на рисунке, используйте комплект для предотвращения опрокидывания стиральной и сушильной машин. Его можно приобрести у вашего дилера.

В комплект входят:

- бумажный шаблон — 1 шт.,
- винты — 6 шт.,
- дюбели — 6 шт.,
- крепления для защиты от опрокидывания — 2 шт.

Istruzioni per l'uso del kit per il montaggio dell'apparecchio a parete

Durante l'installazione degli accessori nascosti (Hidden Helper®), come mostrato in figura, utilizzate il kit per la prevenzione del ribaltamento della lavatrice e dell'asciugatrice. Il kit per la prevenzione del ribaltamento è disponibile presso il vostro rivenditore.

Il kit comprende:

- 1 pz modello di carta
- 6 pz viti
- 6 pz tasselli da muro
- 2 pz elemento per la prevenzione del ribaltamento

SV





Varning!

För att minska risken för brand, elstötar eller personskador när apparaten används, följ de grundläggande försiktighetsåtgärderna, inklusive följande:

- Läs igenom alla anvisningar innan du börjar använda apparaten.
- Låt inte barn leka på eller i apparaten. Noga övervakning av barn är nödvändig när apparaten används nära barn.
- Installera eller förvara inte apparaten där den utsätts för väder och vind.
- Reparera eller byt inte någon del av denna apparat och försök inte utföra service, såvida det inte rekommenderas specifikt i användarunderhållsanvisningarna eller i publicerade användarreparationsanvisningar som du förstår och har färdigheter att utföra.
- Spara bruksanvisningen för framtida referens.

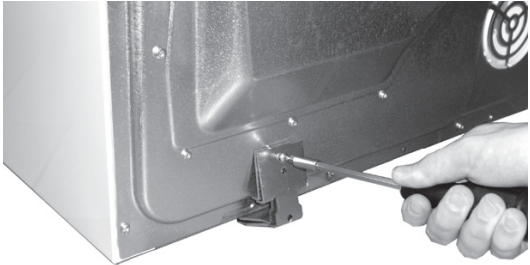
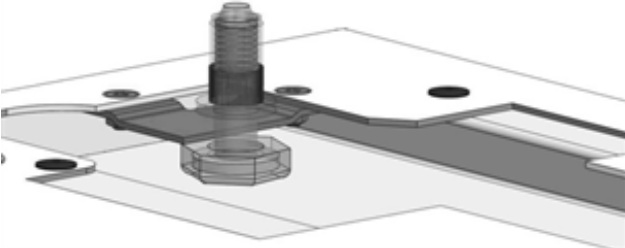

Installation av mellandelarna på en ny maskin

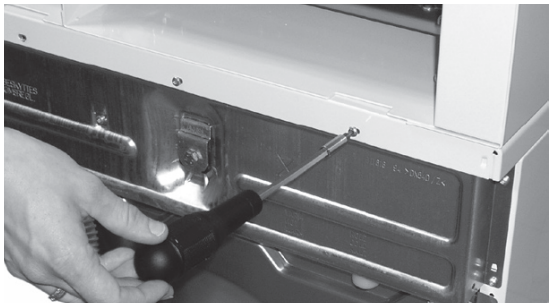
OBS! Mellandelarna får endast användas ihop med tvättmaskin och torktumlare tillverkade av Asko Appliances.

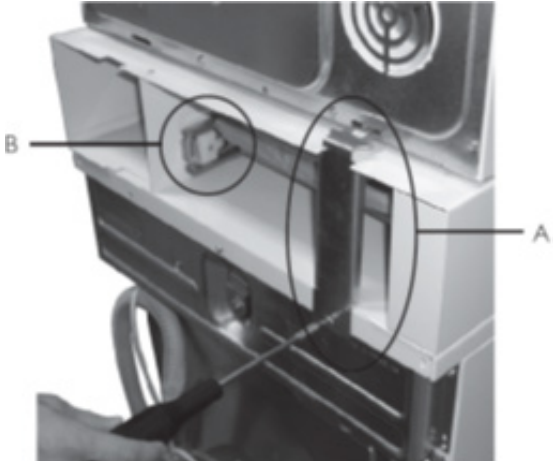
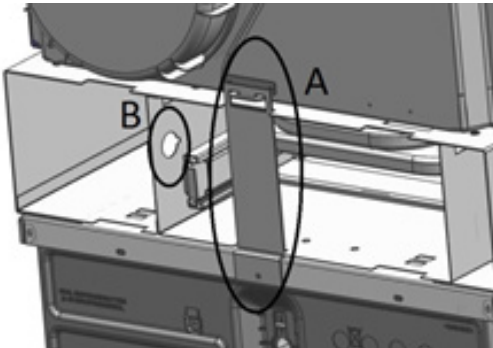
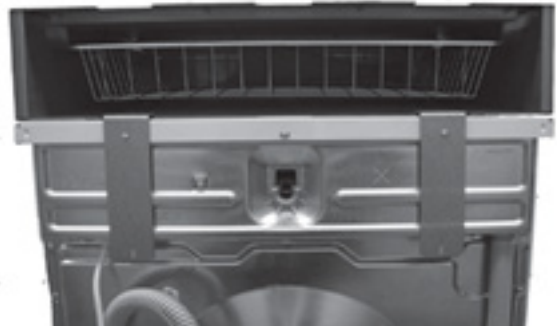

Instruktioner	Bild
<p>1. Placera mellandelarna på tvättmaskinen. Var noga med att mellandelarna och tvättmaskinens panel är kant i kant.</p>	
<p>2. Ta bort tippskyddet från torktumlaren. Detta behövs inte mer.</p>	
<p>3. Om ni har torktumlare med fötter i metall, fäst de två hållarna (vänster och höger) med två bultar (medskickade) för att förhindra att torktumlaren tippar.</p>	
<p>4A. Skruva ut torktumlarens fötter 3 varv från helt iskruvat läge.</p> <p>4B. Om ni har torktumlare med fötter i metall, skruva ut fötterna 5 varv från helt iskruvat läge.</p> <p>Lyft sedan upp torktumlaren. Sätt ner de bakre fötterna i mellandelens "nyckelhål" och skjut torktumlaren bakåt. Sätt ner de främre fötterna i hålen.</p>	
<p>5A. Lossa de två yttre skruvarna på tvättmaskinens baksida för att kunna montera tippskyddet.</p> <p>5B. Om ni har torktumlare med fötter i metall, avlägsna de mittre skruvarna på tvättmaskinens baksida för att kunna montera tippskyddet.</p>	

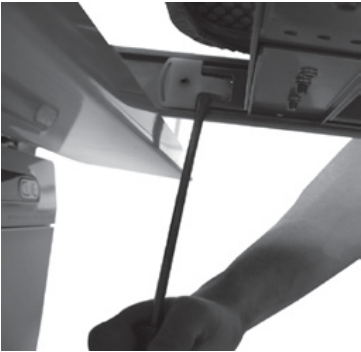
Instruktioner	Bild
<p>6A. Installation i stapel Montera det bifogade tippskyddet på maskinen och torktumlaren. Den övre delen av tippskyddet ska tryckas in i torktumlaren så att den hakar fast. Skruva fast nedre delen med skruvarna du lossade från tvättmaskinen (A).</p> <p>Om maskinerna ställs direkt mot väggen ska tumlarens kabel gå genom urtaget på mellandelen (B).</p>	
<p>6B. Installation i stapel vid torktumlare med fötter i metall. Installera tippskyddet (finns hos leverantören) på tvättmaskinen och torktumlaren. Använd skruvarna för att sätta fast den övre delen av tippskyddet på torktumlarens baksida. Sätt fast nedre delen med skruvarna du lossade från tvättmaskinen (A).</p> <p>Om maskinerna ställs direkt mot väggen ska tumlarens kabel gå genom urtaget på mellandelen (B).</p>	
<p>7. Installation ovanpå tvättmaskin eller torktumlare. Montera de bifogade tippskydden enligt bild. Sätt fast dem med skruvarna du lossade från tvättmaskinen (A).</p>	
<p>Obs!</p> <p>Kontrollera att mellandelarna ligger kant i kant med tvättmaskinen och torktumlaren innan tippskyddet sätts fast på plats.</p> <p>Om du installerar mellandelen på maskiner som redan har staplats ihop, ta först bort tippskyddet, eftersom det inte längre behövs. Följ sedan resten av instruktionerna ovan.</p>	

Justering av strykbräda

Instruktioner	Bild
1. Tryck på luckan för att öppna.	
2. Ta tag i handtaget och dra ut till ändläget. Vik upp strykbrädan.	
3. Det är viktigt för stabiliteten att bakkanten av strykbrädan, när den är i låst läge, ligger an mot tumlaren.	
4. Strykbrädan kan justeras efter behov. Böj försiktigt ut de två plastspärrarna (en på vardera sidan) med en skruvmejsel. Dra ut strykbrädan.	
<p>5. Justera utdragslängden genom att lossa skruvarna på de båda stoppen A (ett på vardera sidan). Kontrollera att plasttapparna är låsta (B).</p> <p>Sätt tillbaka strykbrädan.</p> <p>En ärmbräda finns som tillbehör till strykbrädan.</p>	

Montering av ärmbrädan (tillbehör)

Instruktioner	Bild
1. Montera den medföljande hållaren på höger eller vänster sida av strykbrädan med de två skruvarna.	
2. Fäll ut stagen på ärmbrädan och stick in dessa i hållaren/öppningen.	
3. För att lossa ärmbrädan: <ul style="list-style-type: none">• Tryck upp och dra ut.• Förvara ärmbrädan under den ordinarie strykbrädan när den inte används.	

NL





Waarschuwing!

Om het gevaar van brand, elektrische schok of letsel van personen tijdens het gebruik van het apparaat te voorkomen moet u de basis veiligheidsaanwijzingen en waarschuwingen in acht nemen, inclusief het volgende:

- Lees voor het gebruik van het apparaat de aanwijzingen aandachtig door.
- Laat kinderen niet met, op of in het apparaat spelen. Als u het apparaat gebruikt met kinderen in de buurt houd ze dan steeds onder toezicht.
- Plaats of bewaar het apparaat niet op een plek die blootgesteld is aan weersomstandigheden.
- Repareer het apparaat niet zelf. Probeer geen onderdeel te vervangen of op enige ander wijze veranderingen aan te brengen als dit niet nadrukkelijk wordt aanbevolen in de aanwijzingen voor gebruik en onderhoud of in de aanwijzingen voor reparatie die de gebruiker zelf kan uitvoeren, als u deze aanwijzingen niet volledig heeft begrepen en/of u geen ervaring heeft met dit soort werkzaamheden. Bewaar deze aanwijzingen, misschien heeft u ze in de toekomst nog nodig.



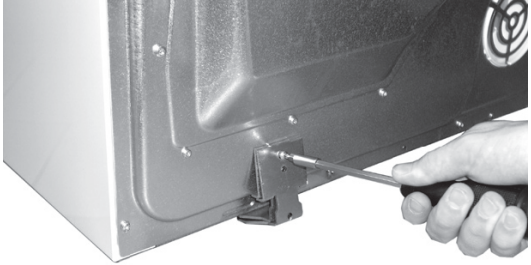

Bevestiging van de afstandhouders op de nieuwe wasmachine

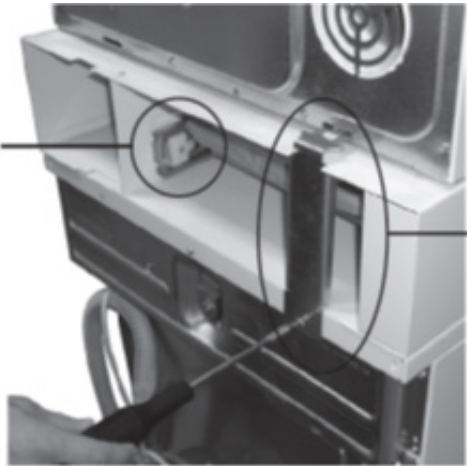
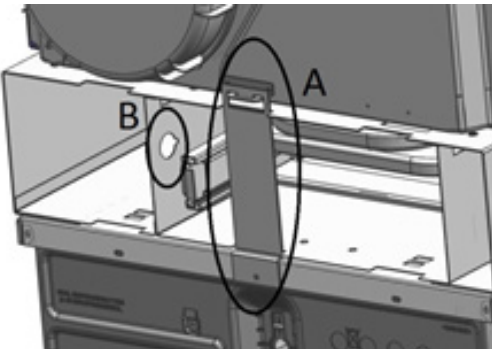
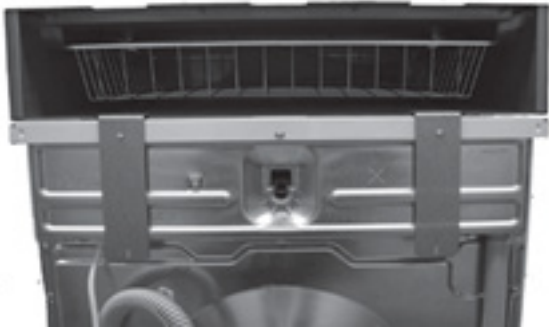
Opmerking: De afstandhouders kunnen alleen worden gebruikt op wasmachines en drogers van de fabrikant Asko Appliances.

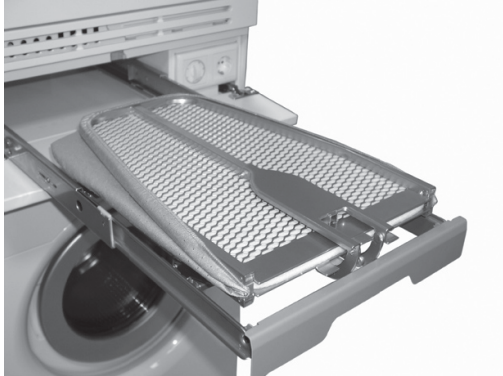

Aanwijzingen	Figuur
<p>1. Bevestig de afstandhouders op de wasmachine. Overtuig u ervan dat de randen van de afstandhouders samenvallen met de rand van de plaat van de wasmachine.</p>	
<p>2. Verwijder het element ter voorkoming van het kantelen of omvallen van de wasmachine met droger, aangezien u deze niet meer nodig heeft.</p>	
<p>3. Bevestig bij drogers met metalen pootjes met de twee bijgeleverde schroeven de linker en rechter houder die het omvallen van het apparaat moeten voorkomen.</p>	
<p>4A. Draai de pootjes van de droger drie slagen los tot aan de positie waarin ze volledig vastgedraaid zijn.</p> <p>4B. Draai bij drogers met metalen pootjes de pootjes vijf slagen los tot de positie waarin ze volledig vastgedraaid zijn.</p> <p>Til daarna de droger op. Plaats de achterste pootjes van de droger in de gleuf van de afstandhouder (lijkt op een sleutelgat) en druk de droger terug naar achteren. Plaats de voorste pootjes in de gaten.</p>	
<p>5A. Draai de twee uitwendige schroeven aan de achterzijde van de wasmachine los, zodat u het element tegen kantelen of omvallen kunt bevestigen.</p> <p>5B. Verwijder voor het aanbrengen van de bescherming tegen omvallen bij drogers met metalen pootjes de middelste schroef aan de achterkant van de wasmachine.</p>	

Aanwijzingen	Figuur
<p>6A. Plaats het ene apparaat op het andere. Bevestig het bijgeleverde element ter voorkoming van omvallen van de wasmachine en de droger. Druk het bovenste deel van het element in de droger totdat het op zijn plaats springt. Draai het onderste deel vast met de schroeven die u verwijderd heeft uit de wasmachine.</p> <p>Als de apparaten vlak voor de muur staan moet de aansluitkabel van de droger door de gleuf in het middengedeelte worden geleid (B).</p>	
<p>6B. Plaatsing van het ene apparaat op het andere bij drogers met metalen pootjes. Plaats de beveiliging tegen omvallen (verkrijgbaar bij uw verkoper) op de wasmachine en de droger. Bevestig met de schroeven het bovenste deel van de beveiliging tegen omvallen aan de achterzijde van de droger. Draai het onderste deel vast met de schroeven, die u heeft verwijderd uit de wasmachine.</p> <p>Als de apparaten vlak voor de muur staan moet de aansluitkabel van de droger door de gleuf in het middengedeelte worden geleid (B).</p>	
<p>7. Plaatsing van de wasmachine of de droger: Bevestig de bijgeleverde beveiliging tegen omvallen of kantelen zoals aangegeven in de figuur. Schroef de elementen vast met de schroeven, die u verwijderd heeft uit de wasmachine (A).</p>	
<p>Opmerking:</p> <p>Zorg er voordat u de beveiliging tegen omvallen bevestigt voor dat de randen van de afstandhouders gelijk zijn aan de randen van de wasmachine en de droger.</p> <p>Als u de afstandhouder plaatst op de machines die nog op elkaar geplaatst zijn moet u eerst de beveiliging tegen het omvallen wegnemen, aangezien u deze niet meer nodig heeft. Volg daarna de overige aanwijzingen zoals hierboven aangegeven.</p>	

Aanpassing van de lengte van de strijkplank

Aanwijzingen	Figuur
1. Druk op de deur zodat deze opent.	
2. Pak het hendeltje en trek dit geheel uit. Vouw de strijkplank op.	
3. Voor de stabiliteit is het belangrijk, dat het achtergedeelte van de strijkplank, als de plank in vergrendelde positie staat, stevig tegen de droger staat aangedrukt.	
4. Het uittrekken van de strijkplank kunt u naar wens aanpassen. Met een schroevendraaier verplaatst u de twee plastic begrenzers (een aan iedere kant) en u kunt de strijkplank uittrekken.	
5. Stel de lengte van het uittrekken van de strijkplank in door de schroef voor de twee begrenzers "A" (een schroef aan iedere kant). Controleer of de twee plastic pinnen ("B") gesloten zijn. Doe nu de strijkplank opnieuw op zijn plaats. Als accessoire bij de strijkplank is ook een plank voor het strijken van mouwen verkrijgbaar.	

Bevestiging van de plank voor het strijken van mouwen (accessoire)

Aanwijzingen	Figuur
<p>1. Zet de bijgeleverde houder in elkaar en bevestig hem aan beide kanten van de strijkplank.</p>	
<p>2. Trek de steunstaafjes van het strijkplankje voor de mouwen uit en zet deze in de drager.</p>	
<p>3. Als u het strijkplankje voor de mouwen wilt losmaken:</p> <ul style="list-style-type: none"> • Druk het naar boven en trek het uit. • Als u de plank voor het strijken van mouwen niet gebruikt kunt u hem onder de strijkplank bewaren. 	

DE





Achtung!

Um die Gefahr von Brand, Stromschlag oder Verletzungen beim Gebrauch des Geräts zu vermeiden, führen Sie folgende Sicherheitsmaßnahmen durch:

- Lesen Sie vor dem Gebrauch des Geräts das Bedienungshandbuch durch.
- Erlauben Sie Kindern nicht auf oder im Gerät zu spielen. Auf Kinder ist besonders zu achten, wenn sich bei eingeschaltetem Gerät in der Nähe des Geräts aufhalten.
- Das Gerät nicht in Räumen installieren oder gebrauchen, in denen es Wettereinflüssen ausgesetzt ist.
- Reparieren Sie das Gerät nicht und tauschen Sie keine Teile des Geräts aus, versuchen Sie nicht, das Gerät zu warten, sofern dies nicht ausdrücklich in der Gebrauchsanleitung oder in veröffentlichten Reparaturanleitungen, die sie verstehen, empfohlen ist, und Sie die notwendige Geschicklichkeit dazu besitzen.
- Bewahren Sie diese Anleitung zum späteren Nachschlagen auf.



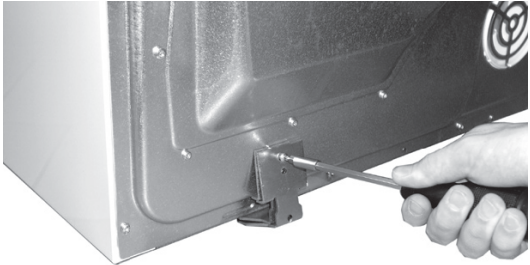
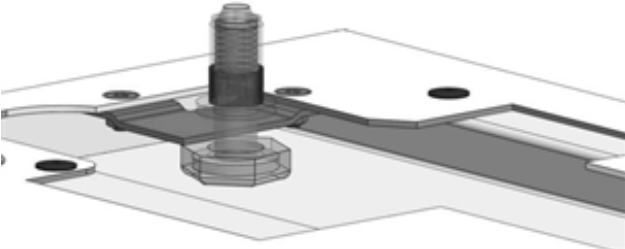

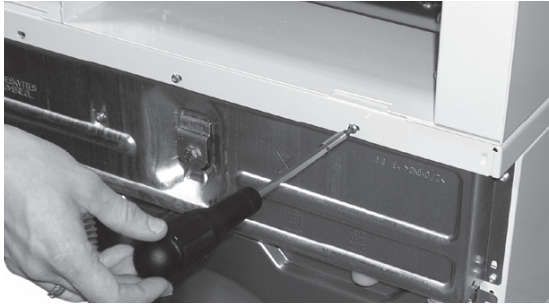
Montage der Distanzstücke an ein neues Gerät

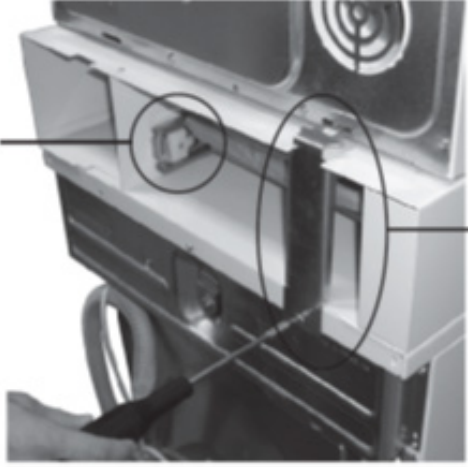
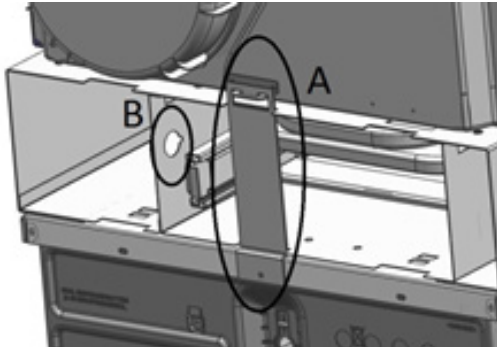
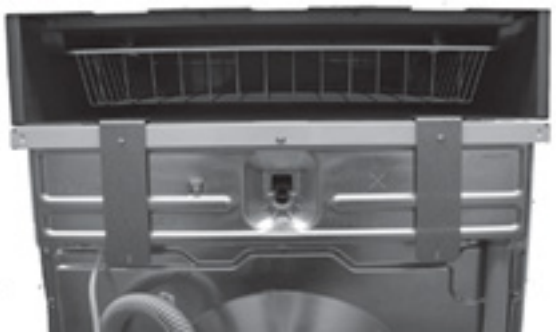
Bitte beachten Sie: Diese Distanzstücke dürfen nur für Waschmaschinen und Wäschetrockner von Asko verwendet werden.

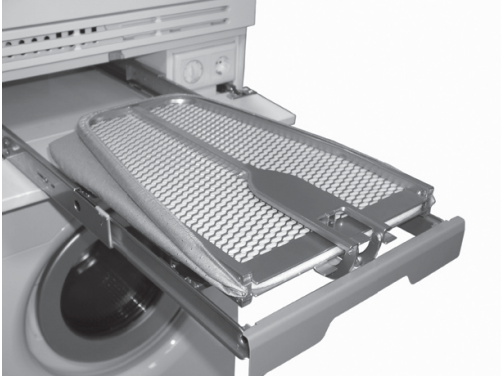

Anweisung	Abbildung
<p>1. Positionieren Sie die Distanzstücke auf die Waschmaschine. Achten Sie darauf, dass die Ränder der Distanzstücke mit den Rändern der Waschmaschine ausgerichtet sind.</p>	
<p>2. Entfernen Sie den Kippschutz vom Wäschetrockner. Er wird nicht mehr benötigt.</p>	
<p>3. Befestigen Sie beim Wäschetrockner mit Stahlfüßen die Halterungen (links und rechts) mit den beigelegten Schrauben, um zu verhindern, dass der Trockner umkippt.</p>	
<p>4A. Die Füße des Wäschetrockners drei Umdrehungen aus der voll zugeschraubten Position herausdrehen.</p> <p>4B. Drehen Sie beim Wäschetrockner mit Stahlfüßen diese um fünf Umdrehungen aus der voll zugeschraubten Position heraus.</p> <p>Heben Sie den Wäschetrockner an, positionieren Sie die hinteren Füße des Wäschetrockners in die „Schlüssellocher“ des Distanzstücks und schieben Sie das Gerät nach hinten. Setzen Sie die Vorderfüße in die Löcher ein.</p>	
<p>5A. Entfernen Sie die beiden äußeren Schrauben auf der Rückseite der Waschmaschine, damit Sie den Kippschutz befestigen können.</p> <p>5B. Entfernen Sie beim Wäschetrockner mit Stahlfüßen die mittlere Schraube auf der Rückseite der Waschmaschine, damit Sie den Kippschutz montieren können.</p>	

Anweisung	Abbildung
<p>6A. Aufstellung der Geräte übereinander Montieren Sie den beigelegten Kippschutz auf Waschmaschine und Wäschetrockner. Den oberen Teil des Kippschutzes in den Wäschetrockner drücken, bis er in der Lagerung einrastet. Den unteren Teil mit den Schrauben, die Sie aus der Waschmaschine entfernt haben (A), befestigen.</p> <p>Falls die Geräte nahe an der Wand aufgestellt sind, müssen Sie das Kabel des Wäschetrockners durch die Aussparung im mittleren Teil des Geräts verlegen (B).</p>	
<p>6B. Aufstellung übereinander beim Wäschetrockner mit Stahlfüßen. Den Kippschutz (erhältlich bei Ihrem lokalen Händler) gemäß Abbildung auf die Waschmaschine und den Wäschetrockner montieren. Benutzen Sie die Schrauben, um den oberen Teil des Kippschutzes auf die Rückseite des Wäschetrockners zu befestigen. Den unteren Teil mit den Schrauben, die Sie aus der Waschmaschine entfernt haben (A), befestigen.</p> <p>Falls die Geräte nahe an der Wand aufgestellt sind, müssen Sie das Kabel des Wäschetrockners durch die Aussparung im mittleren Teil des Geräts verlegen (B).</p>	
<p>7. Montage auf Waschmaschine oder Wäschetrockner. Montieren Sie den beigelegten Kippschutz wie auf der Abbildung dargestellt. Befestigen Sie ihn mit den Schrauben, die Sie von der Waschmaschine entfernt haben (A).</p>	
<p>Bitte beachten Sie!</p> <p>Prüfen Sie, ob die Kanten der Distanzstücke mit den Kanten der beiden Geräte ausgerichtet sind, bevor Sie den Kippschutz festschrauben.</p> <p>Wenn Sie die Distanzstücke auf Geräte, die schon übereinander aufgestellt sind, montieren, entfernen Sie zuerst den Kippschutz, da er nicht mehr gebraucht wird. Fahren Sie danach gemäß den obigen Anweisungen fort.</p>	

Einstellung des Bügelbretts

Anweisung	Abbildung
1. Drücken Sie die Klappe, um sie zu öffnen.	
2. Am Griff ziehen, bis das Bügelbrett vollständig herausgezogen ist. Klappen Sie das Bügelbrett auf.	
3. Für die Stabilität ist es wichtig, dass die hintere Kante des Bügelbretts in verriegelter Position am Wäschetrockner anliegt.	
4. Sie können das Bügelbrett nach Wunsch einstellen. Biegen Sie die beiden Kunststoffriegel (einen auf jeder Seite) mit einem Schraubenzieher vorsichtig nach außen und ziehen Sie das Bügelbrett heraus.	
<p>5. Stellen Sie die Länge des Bügelbretts ein, indem Sie die Schrauben an den beiden Anschlägen A (eine auf jeder Seite) lösen. Prüfen Sie, ob die Kunststoffzapfen eingerastet sind (B).</p> <p>Das Bügelbrett wieder einschieben.</p> <p>Als Zubehör für das Bügelbrett ist auch ein (optionales) Ärmelbrett erhältlich.</p>	

Montage des Ärmelbretts (Option)

Anweisung	Abbildung
1. Montieren Sie den beiliegenden Halter mit zwei Schrauben auf die rechte oder linke Seite des Bügelbretts.	
2. Die beiden Stangen des Ärmelbretts herausklappen und in die Halter/Aussparungen einsetzen.	
3. Lösen des Ärmelbretts: <ul style="list-style-type: none">• Nach oben drücken und herausziehen.• Das Ärmelbrett unter dem Bügelbrett aufbewahren, wenn es nicht gebraucht wird.	

EN

**Warning!**

To reduce the risk of fire, electric shock, or injury to persons when using your appliance, follow the basic pre-cautions, including the following:

- Read all instructions before using the appliance.
- Do not allow children to play on or in the appliance. Close supervision of children is necessary when the appliance is used near children.
- Do not install or store this appliance where it will be exposed to weather.
- Do not repair or replace any part of the appliance or attempt any servicing unless specifically recommended in the user-maintenance instructions or in published user-repair instructions that you understand and have the skills to carry out.
- Save these instructions for future reference.

CALIFORNIA PROPOSITION 65 **Warning!**



This product may contain chemicals known to the state of California to cause cancer or reproductive harm.

 **Avertissement!**

Ce produit contient des produits chimiques reconnus par l'état de la Californie comme causant le cancer ou des troubles reproductifs.



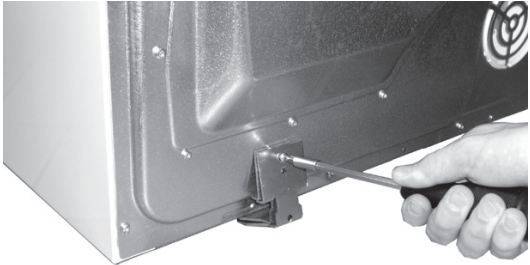
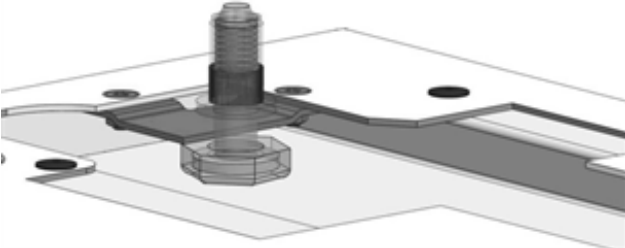

Installing the spacers on a new machine

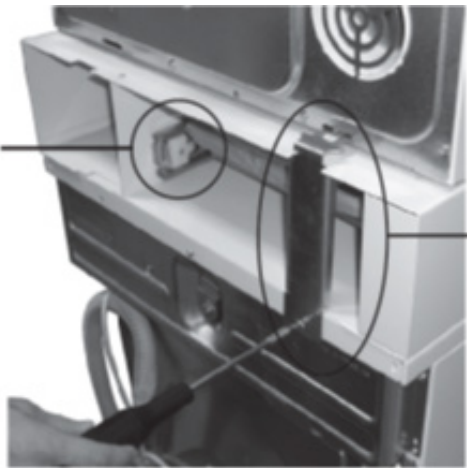
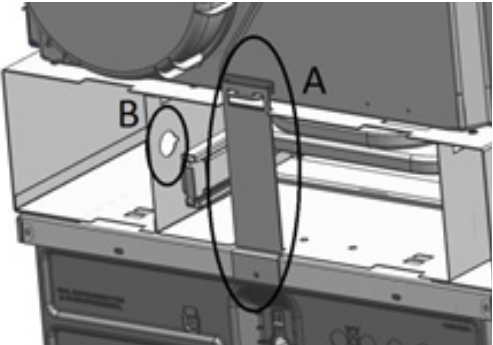
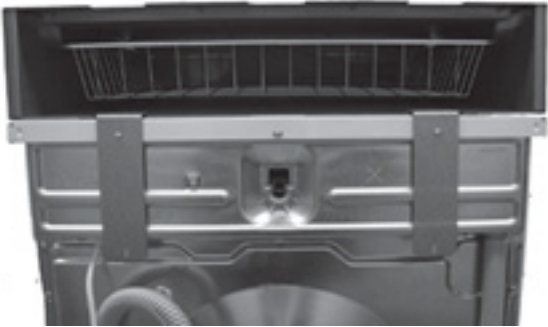
Note: The spacers may only be used with washing machines and tumble dryers manufactured by Asko Appliances.

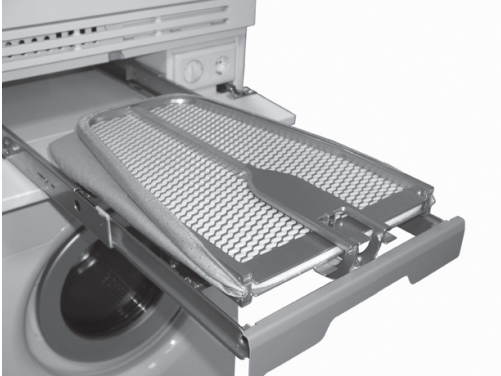

Instruction	Picture
<p>1. Place the spacers on the washing machine. Make sure that the edges of the spacers are lined up accurately with the edge of the washing machine panel.</p>	
<p>2. Remove the anti-tilt device from the tumble dryer. This is no longer needed.</p>	
<p>3. In case of dryers with metal feet, attach each of the two brackets (left and right) with two bolts (enclosed) to prevent the dryer from tipping over.</p>	
<p>4A. Screw out the feet of the tumble dryer by three turns from their fully screwed-in position.</p> <p>4B. In case of dryers with metal feet, screw out the feet of the tumble dryer five turns from their fully screwed-in position.</p> <p>Then lift up the tumble dryer. Put the back feet of the tumble dryer in the "keyholes" in the spacer and slide the tumble dryer backwards. Lower the front feet into the holes.</p>	
<p>5A. Remove the two outer screws on the back of the washing machine so that you the anti-tilt device can be fitted.</p> <p>5B. In the case of dryers with metal feet remove the middle screws on the back of the washing machine so that the anti-tilt device can be fitted.</p>	

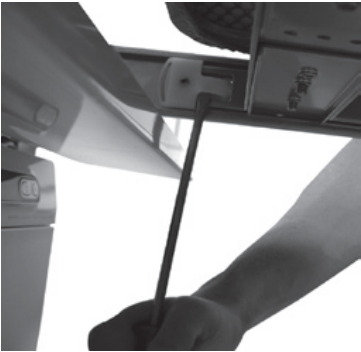
Instruction	Picture
<p>6A. Stacked installation. Attach the enclosed anti-tilt protection to the washing machine and the dryer. Push the upper part of the anti-tilt protection into the dryer until it hooks into place. Screw the lower part into place with the screws you removed from the washing machine (A).</p> <p>If the machines are placed tightly against the wall, the dryer cable must be routed through the cutout on the middle section (B).</p>	
<p>6B. Stacked installation in case of dryer with metal feet. Install the anti-tilt device (available from your local dealer) on the washing machine and the dryer. Use the screws to attach the upper part of the anti-tilt device to back of dryer. Attach the lower part into place with the screws you removed from the washing machine (A).</p> <p>If the machines are placed tightly against the wall, the dryer cable must be routed through the cutout in the middle section (B).</p>	
<p>7. Installation on washing machine or tumble dryer. Attach the enclosed anti-tilt protection as illustrated. Fasten them into place using the screws you removed from the washing machine (A).</p>	
<p>Note!</p> <p>Check that the edges of the spacers are lined up carefully with the edges of the washing machine and tumble dryer before you attach the anti-tilt device in place.</p> <p>When installing the spacer on machines that have already been stacked together, first remove the anti-tilt device as it is no longer needed. Then, follow the rest of instructions above.</p>	

Adjusting the ironing board

Instruction	Picture
<p>1. Press the door to open it.</p>	
<p>2. Take hold of the handle and pull it out until it is fully extended. Fold up the ironing board.</p>	
<p>3. To ensure that it is stable, it is important that the back edge of ironing board is pushed firmly against the tumble dryer when it is in locked position.</p>	
<p>4. The ironing board can be adjusted as necessary. Carefully bend out the two plastic latches (one on each side) using a screwdriver. Pull out the ironing board.</p>	
<p>5. Adjust the extension length by undoing the screws on the two stops A (one on each side). Check that the plastic pins are locked (B).</p> <p>Replace the ironing board.</p> <p>A sleeve board is available as an accessory for the ironing board.</p>	

Installing the sleeve board (accessorie)

Instruction	Picture
1. Assemble the enclosed holder on right or left side of the ironing board with the two screws.	
2. Fold out the bars on the sleeve board and insert the bars into the holder/slot.	
3. To loosen the Sleeve Board: <ul style="list-style-type: none">• Push up and pull out.• Keep the sleeve board under the ironing board when it is not in use.	

FI





Varoitus!

Tulipalon, sähköiskun ja henkilöiden loukkaantumisvaaran välttämiseksi laitteen käytön yhteydessä noudata aina perusvarotoimenpiteitä, seuraavat mukaan lukien:

- Lue kaikki ohjeet ennen laitteen käyttöä.
- Älä anna lasten leikkiä laitteella tai sen sisällä. Lapsia on pidettävä erityisen tarkkaan silmällä, jos laitetta käytetään lasten lähellä.
- Älä asenna laitetta paikkoihin, äläkä säilytä sitä paikoissa, joissa se on altistettuna säävaikutuksille.
- Älä korjaa tai vaihda mitään laitteen osia tai yritä huoltaa niitä millään tavoin, ellei tätä suositella erikseen käyttäjän huolto-ohjeissa tai julkaistuissa käyttäjän korjausohjeissa, joita ymmärrät ja joissa mainitut työt sinulla on valmiudet suorittaa.
- Säädä nämä ohjeet tulevaa tarvetta varten.



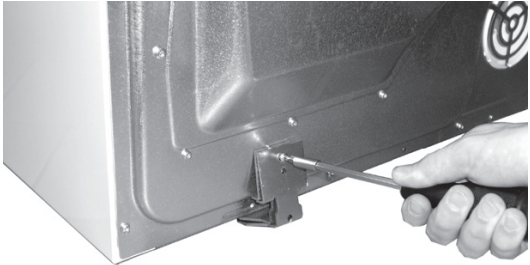
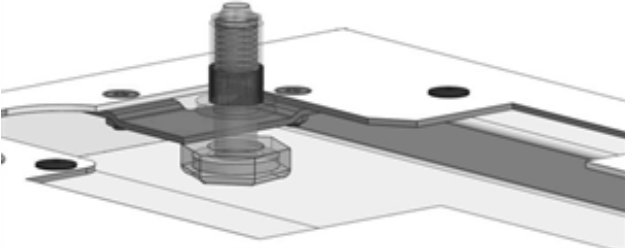

Välikappaleiden asennus uusiin koneisiin

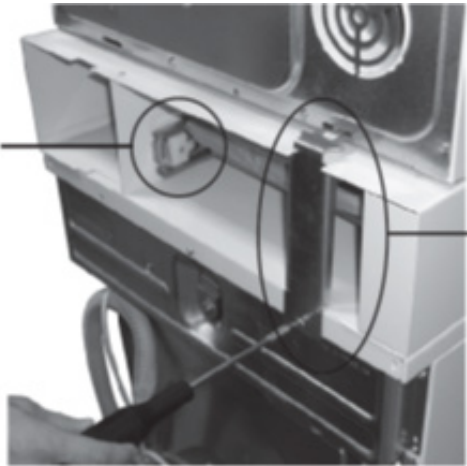
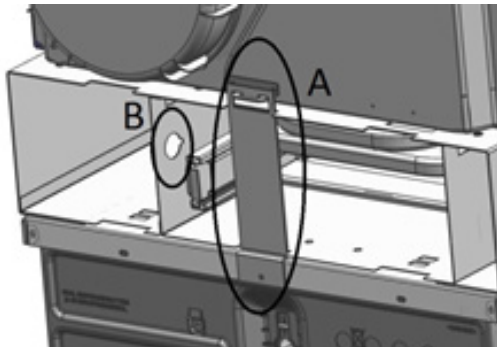
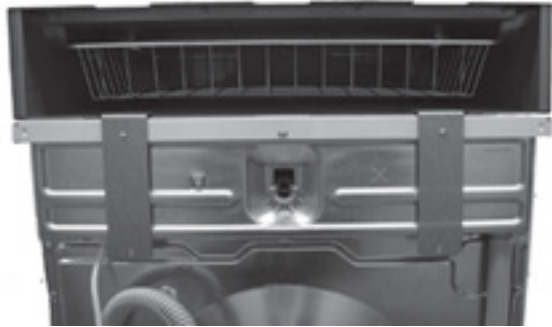
Huomaa: Välikappaleita saa käyttää vain Asko Appliances -yhtiön valmistaman pesukoneen ja kuivausrummun yhteydessä.

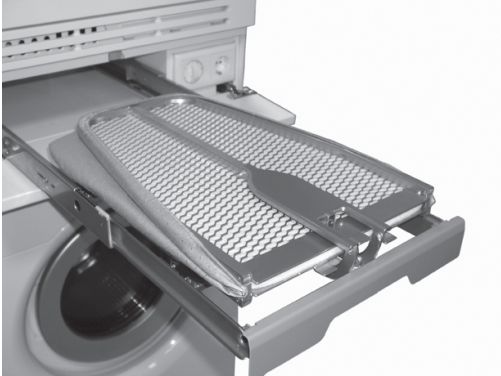

Ohjeet	Kuva
<p>1. Aseta välikappaleet pesukoneen päälle. Varmista, että välikappaleet on kohdistettu siten, että niiden ja pesukoneen reunat ovat kohdakkain.</p>	
<p>2. Irrota kaatumiseste kuivausrummusta. Sitä ei enää tarvita.</p>	
<p>3. Metallijaloilla varustetuissa kuivausrummuissa kiinnityskappaleet (kaksi kappaletta, vasen ja oikea) kiinnitetään paikoilleen kahdella ruuvilla (sisältyvät toimitukseen) kuivausrummun kaatumisen estämiseksi.</p>	
<p>4A. Kierrä kuivausrummun jalkoja auki kolme kierrosta kokonaan sisään ruuvatusta asennosta.</p> <p>4B. Jos kuivausrummussa on metallijalat, kierrä jalkoja auki viisi kierrosta kokonaan sisään ruuvatusta asennosta.</p> <p>Nosta sitten kuivausrumpu ylös. Aseta takajalat välikappaleen "avaimenreikiin" ja työnnä kuivausrumpua taaksepäin. Aseta etujalat aukkoihin.</p>	
<p>5A. Irrota kaksi ulommaista ruuvia pesukoneen takasivulta kaatumisesteiden asennusta varten.</p> <p>5B. Poista metallijaloilla varustetuissa kuivausrumpujen yhteydessä pesukoneen takasivulla olevat keskimmäiset ruuvit kaatumisesteen asennusta varten.</p>	

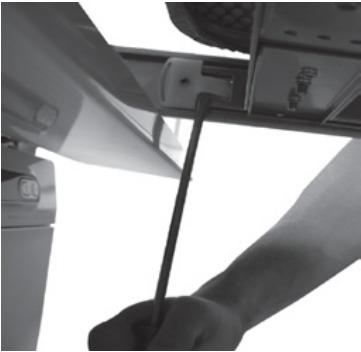
Ohjeet	Kuva
<p>6A. Torniasennus. Kiinnitä mukana toimitettu kaatumiseste pesukoneeseen ja kuivausrumpuun. Työnnä kaatumisesteen yläosa kuivausrummun sisään niin, että se tarttuu kiinni- Kiinnitä alaosa paikalleen ruuveilla, jotka irrotit pesukoneesta (A).</p> <p>Jos koneet asennetaan suoraan seinää vasten, kuivausrummun verkkojohto on vedettävä välikappaleen aukon kautta (B).</p>	
<p>6B. Torniasennus, kun kyseessä on metallijaloilla varustettu kuivaaja. Asenna kaatumiseste (saatavana paikalliselta jälleenmyyjältäsi) pesukoneeseen ja kuivausrumpuun. Kiinnitä kaatumisesteen yläosa kuivausrummun takaseinään ruuveilla. Kiinnitä alaosa paikalleen ruuveilla, jotka irrotit pesukoneesta (A).</p> <p>Jos koneet asennetaan suoraan seinää vasten, kuivausrummun verkkojohto on vedettävä välikappaleen aukon kautta (B).</p>	
<p>7. Asennus pesukoneen tai kuivausrummun päälle. Kiinnitä mukana toimitettu kaatumiseste kuvan mukaisesti. Kiinnitä ne paikalleen ruuveilla, jotka irrotit pesukoneesta (A).</p>	
<p>Huomaa!</p> <p>Tarkasta, että välikappaleiden reunat ovat tarkalleen kohdakkain pesukoneen ja kuivausrummun kanssa, ennen kuin kiinnität kaatumisesteen paikalleen.</p> <p>Jos asennat välikappaleen koneisiin, jotka on jo asennettu päällekkäin, irrota ensin kaatumiseste, koska sitä ei enää tarvita. Noudata sen jälkeen yllä olevia ohjeita.</p>	

Silityslaudan säätö

Ohjeet	Kuva
1. Avaa luukku painamalla sitä sisäänpäin.	
2. Tartu kädensijaan ja vedä se ulos pääteasentoon. Taita silityslauta auki.	
3. Vakavuuden säilyttämisen kannalta on tärkeää, että silityslaudan takareuna on lukitussa asennossa tiukasti kuivausrumpua vasten.	
4. Silityslautaa voidaan säätää tarpeen mukaan. Taivuta kahta muovisalpaa (yksi kummallakin puolella) varovasti ruuvitaltalla ulospäin. Vedä silityslauta ulos.	
<p>5. Säädä ulosvetopituus löysäämällä kummankin rajoittimen, A, ruuvia (yksi kummallakin puolella). Tarkasta, että muovitapit ovat lukkiutuneet (B).</p> <p>Asenna silityslauta takaisin paikalleen.</p> <p>Silityslautaan saa lisävarusteena hihalaudan.</p>	

Hihalaudan asennus (lisävaruste)

Ohjeet	Kuva
1. Kiinnitä mukana toimitettu kiinnike silityslaudan oikealle tai vasemmalle puolelle kahdella ruuvilla.	
2. Käännä ulos hihalaudan tuet ja työnnä ne kiinnikkeeseen/aukkoon.	
3. Hihalaudan irrotus: <ul style="list-style-type: none">• Nosta ylöspäin ja vedä ulos.• Säilytä hihalautaa silityslaudan alla, kun sitä ei käytetä.	

The logo consists of the letters 'ES' in a white, bold, sans-serif font, centered within a dark gray, horizontally-oriented oval.

¡Advertencia!

Para impedir el riesgo de incendio, de choque eléctrico o de lesiones de personas durante la utilización del aparato, tome en cuenta las instrucciones y advertencias de seguridad generales, incluso las que vienen presentadas a continuación:

- Antes de utilizar el aparato lea todas las instrucciones.
- No permita a los niños que jueguen con, en o sobre el aparato. Cuando los niños están cerca del aparato que está funcionando, debe vigilarlos con cautela.
- No instale o guarde el aparato en los sitios donde podría estar expuesto a la intemperie.
- No intente reparar o cambiar las piezas del aparato o efectuar intervenciones de mantenimiento si eso no está expresamente aconsejado en las instrucciones de utilización y de mantenimiento o en las instrucciones de reparación que pueden ser efectuadas por el usuario, si no entiende estas instrucciones en su totalidad o si no está familiarizado con tales operaciones.
- Guarde estas instrucciones, ya que en el futuro puedan servirle de nuevo.



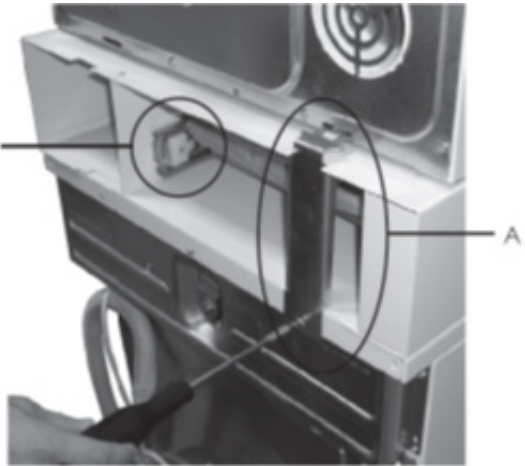
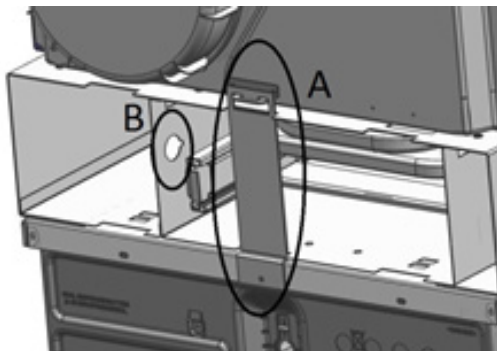
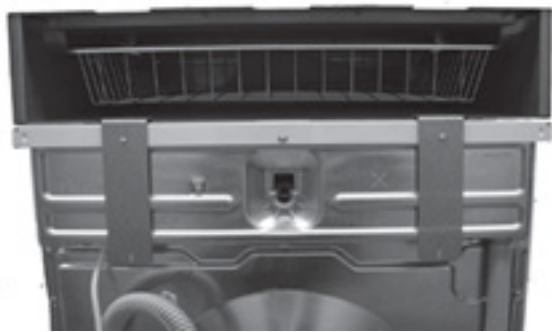

Instalación de espaciadores en la nueva lavadora

Nota: El espaciador puede ser utilizado sólo con lavadoras y secadoras del fabricante Asko Appliances.

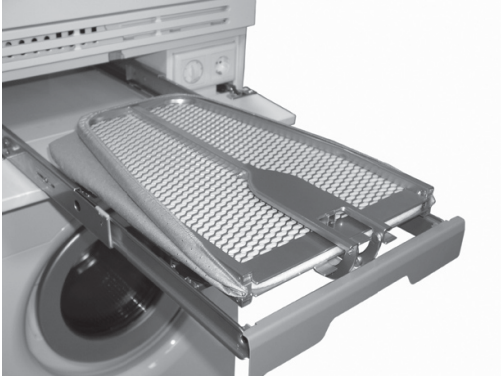

Instrucciones	Figura
<p>1. Instale los espaciadores en la lavadora. Cerciórese de que los bordes de espaciadores estén bien alineados con el borde de la placa de la lavadora.</p>	
<p>2. Quite el elemento antivolqueo puesto que ya no sirve.</p>	
<p>3. En las secadoras provistas de pies metálicos, fije por medio de dos tornillos adjuntos el soporte izquierdo y derecho al ayudante oculto para prevenir el volqueo del aparato.</p>	
<p>4A. Afloje los pies de la secadora girándolos tres veces desde la posición más apretada.</p> <p>4B. En las secadoras con pies metálicos, afloje los pies girándolos cinco veces desde la posición más apretada.</p> <p>Luego levante la secadora en un lado. Inserte los pies traseros de la secadora en las rejillas del espaciador (las rejillas se parecen a cerraduras) y empuje la secadora hacia atrás (hacia la parte trasera). Inserte los pies delanteros en los orificios.</p>	
<p>5A. Afloje los dos tornillos exteriores en la pared trasera de la lavadora para poder instalar el elemento antivolqueo.</p> <p>5B. En las secadoras con pies metálicos, quite los tornillos del centro de la pared trasera de la lavadora para poder instalar el elemento antivolqueo.</p>	

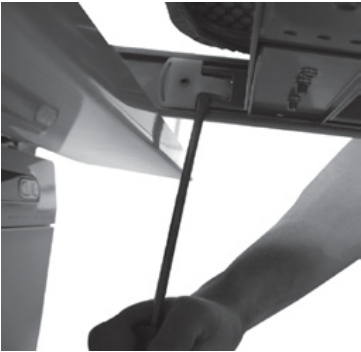
Instrucciones	Figura
<p>6A. Instalación en torre</p> <p>Fije el elemento antivolqueo adjunto en la lavadora y en la secadora. Empuje la parte superior del elemento antivolqueo en la secadora hasta que haga clic en su sitio. Apriete la parte inferior por medio de tornillos que ha quitado de la lavadora.</p> <p>Si los aparatos están colocados junto a la pared, el cable de conexión de la secadora debe ser introducido por el hueco en la parte central (B).</p>	
<p>6B. Instalación en torre cuando la secadora está provista de pies metálicos. Instale el elemento antivolqueo (disponible en el comercio donde adquirió el aparato) en la lavadora y en la secadora. Por medio de tornillos fije la parte superior de la protección antivolqueo en la pared trasera de la secadora. Apriete la parte inferior por medio de tornillos que ha quitado de la lavadora.</p> <p>Si los aparatos están colocados junto a la pared, el cable de conexión de la secadora debe ser introducido por el hueco en la parte central (B).</p>	
<p>7. Colocación en la lavadora o en la secadora: Fije el elemento antivolqueo adjunto como lo muestra la figura. Apriete la parte inferior por medio de tornillos que ha quitado de la lavadora (A).</p>	
<p>Nota:</p> <p>Antes de atornillar la protección antivolqueo, cerciőrese de que los bordes de espaciadores estén bien alineados con los de la lavadora y de la secadora.</p> <p>Al colocar el espaciador en las máquinas que todavía están instaladas en torre, primero quite la protección antivolqueo puesto que ya no sirve. Luego siga las demás instrucciones presentadas arriba.</p>	

Ajustar el largo de la tabla de planchar

Instrucción	Figura
<p>1. Empuje la puerta para abrirla.</p> <p>2. Coja la manivela y extráigala completamente. Pliegue la tabla de planchar.</p>	
<p>3. Para asegurar la solidez es importante que la parte trasera de la tabla de planchar esté empujada contra la secadora cuando la tabla se halla en posición de cierre.</p>	
<p>4. Se puede adaptar el largo de la tabla de planchar si necesario. Con el destornillador quite dos barreras de plástico (una de cada lado). Extraiga la tabla de planchar.</p>	
<p>5. Ajuste la posición hasta la que quiere extraer la tabla aflojando los tornillos en las barreras "A" (uno de cada lado). Controle si los pernos de plástico ("B") están bloqueados.</p> <p>De nuevo coloque la tabla de planchar en su sitio.</p> <p>Tiene a su disposición también un accesorio para planchar: un manguero.</p>	

Colocación del manguero (accesorio)

Instrucciones	Figura
1. Ensamble el soporte adjunto y fíjelo por medio de dos tornillos a la izquierda o a la derecha de la tabla de planchar.	
2. Extraiga las barras de soporte del manguero e insértalas en el soporte.	
3. Para liberar o quitar el manguero: <ul style="list-style-type: none">• Empújelo hacia arriba y extráigalo.• Cuando no usa el manguero, guárdelo debajo de la tabla de planchar.	

FR





Attention !

Afin de réduire les risques d'incendie, de choc électrique, ou de blessures lors de l'utilisation de l'appareil, vous devez prendre certaines précautions élémentaires, y compris celles-ci :

- lisez la notice dans son intégralité avant d'utiliser l'appareil ;
- empêchez les enfants de jouer sur l'appareil ou à l'intérieur. Il faut être particulièrement vigilant lorsqu'il est en service à proximité des enfants ;
- n'installez pas ou ne gardez pas cet appareil dans un lieu où il serait exposé aux intempéries ;
- ne réparez pas l'appareil vous-même, ne remplacez aucune pièce et ne tentez aucune intervention, sauf si cela est spécifiquement recommandé dans la notice utilisateur destinée à l'entretien ou aux réparations ; dans ce cas, vous devez comprendre les instructions données et avoir les compétences nécessaires pour mener à bien cette intervention.
- conservez la présente notice pour vous y référer ultérieurement.



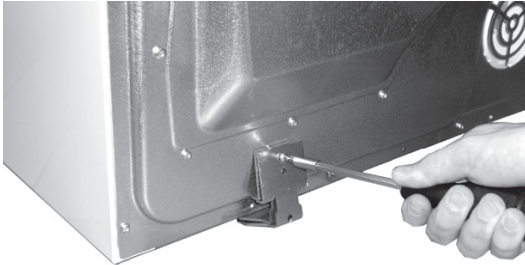
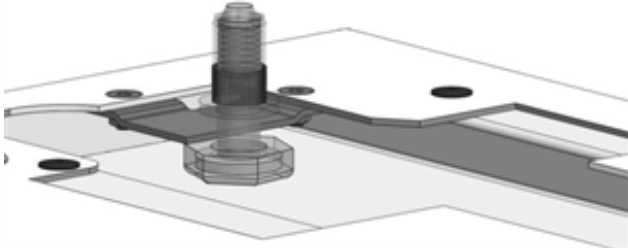

Installation des entretoises sur un nouvel appareil

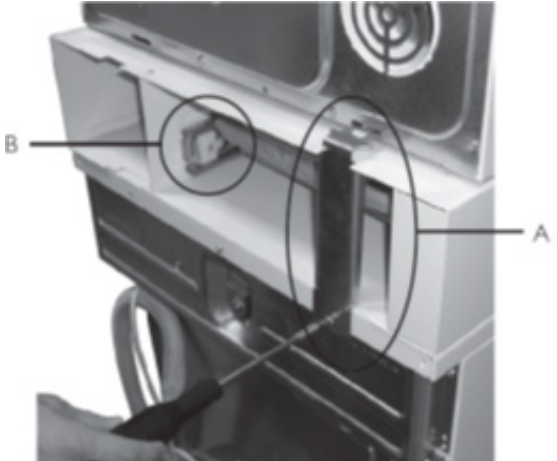
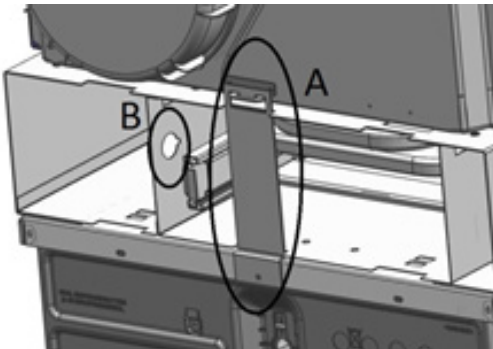
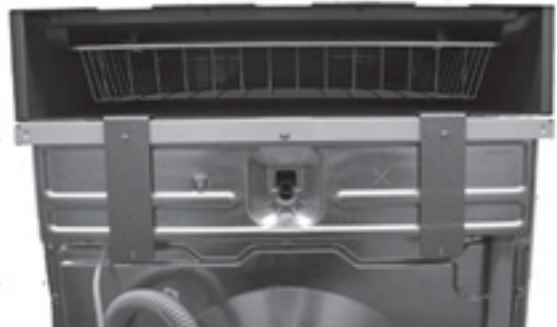
NB : les entretoises doivent être installées exclusivement sur les lave-linge et sèche-linge fabriqués par ASKO.

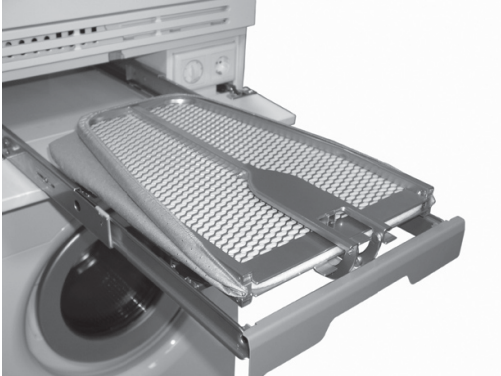

Instructions	Illustrations
<p>1. Placez les entretoises sur le lave-linge. Veillez à ce que les bords des entretoises soient parfaitement alignés sur ceux de la machine à laver.</p>	
<p>2. Sur le sèche-linge, enlevez l'élément antibasculement qui n'est plus nécessaire.</p>	
<p>3. Si le sèche-linge a des pieds en métal, vissez chacun des deux éléments de fixation (à droite et à gauche) avec les deux boulons fournis pour empêcher l'appareil de basculer.</p>	
<p>4A. Dévissez les pieds du sèche-linge de trois tours à partir de la position "serrée à fond".</p> <p>4B. Si le sèche-linge a des pieds métalliques, dévissez-les de cinq tours à partir de la position "serrée à fond".</p> <p>Soulevez ensuite le sèche-linge. Placez ses pieds arrière dans les perforations en forme de "trou de serrure" se trouvant sur entretoises et faites glisser l'appareil vers l'arrière. Faites entrer les pieds avant dans les trous.</p>	
<p>5A. Enlevez les deux vis extérieures à l'arrière du lave-linge de façon à pouvoir monter le dispositif antibasculement.</p> <p>5B. Dans le cas d'un sèche-linge avec pieds métalliques, enlevez la vis du milieu à l'arrière du lave-linge de façon à pouvoir monter le dispositif antibasculement.</p>	

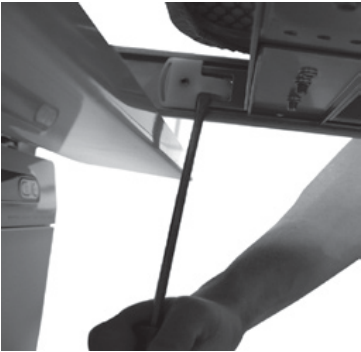
Instructions	Illustrations
<p>6A. Installation superposée – Fixez sur le lave-linge et le sèche-linge la protection antibasculement fournie. Poussez dans le sèche-linge la partie supérieure de la protection jusqu'à ce qu'elle s'encliquette. Fixez la partie inférieure avec la vis que vous avez enlevée auparavant de la machine à laver (A).</p> <p>Si les appareils sont installés contre un mur, le câble du sèche-linge doit être conduit à travers la découpe de la partie du milieu (B).</p>	
<p>6B. Installation superposée d'un sèche-linge avec pieds métalliques – Installez sur le lave-linge et le sèche-linge le dispositif antibasculement (disponible chez votre détaillant). Assemblez avec les vis la partie supérieure de la pièce sur le sèche-linge. Fixez la partie inférieure avec la vis que vous avez enlevée auparavant de la machine à laver (A).</p> <p>Si les appareils sont installés contre un mur, le câble du sèche-linge doit être conduit à travers la découpe de la partie du milieu (B).</p>	
<p>7. Installation sur un lave-linge ou un sèche-linge – Fixez le dispositif antibasculement fourni comme indiqué sur la figure. Vissez les pièces avec les vis que vous avez enlevées auparavant de la machine à laver (A).</p>	
<p>NB</p> <p>Avant de fixer le dispositif antibasculement, vérifiez que les bords des entretoises sont parfaitement alignés avec ceux du lave-linge et du sèche-linge.</p> <p>Lorsque vous montez les entretoises sur des appareils qui sont déjà installés l'un au-dessus de l'autre, commencez par enlever le dispositif antibasculement qui n'est plus nécessaire, puis suivez les instructions ci-dessus.</p>	

Ajustage de la planche à repasser

Instructions	Illustrations
1. Ouvrez la trappe en appuyant dessus.	
2. Saisissez la poignée et tirez-la jusqu'à l'extension complète. Dépliez la planche à repasser.	
3. Pour assurer la stabilité, il faut pousser fermement le bord arrière de la planche à repasser contre le sèche-linge pour qu'elle soit en position verrouillée.	
4. Si nécessaire, il est possible d'ajuster la planche à repasser. Cintrez doucement les deux loquets en plastique (un de chaque côté) avec un tournevis. Enlevez la planche à repasser en la tirant vers l'extérieur.	
5. Ajustez la longueur de l'extension en desserrant les vis sur les deux butées A (une de chaque côté). Vérifiez que les goupilles en plastique sont en position verrouillée (B). Remettez la table à repasser en place. Une jeannette est disponible en tant qu'accessoire de la planche à repasser.	

Installation de la jeannette (accessoire)

Instructions	Illustrations
<p>1. Fixez avec deux vis les supports fournis sur le côté droit ou gauche de la planche à repasser:</p>	
<p>2. Déployez les barres de la jeannette et insérez-les dans les fentes des supports.</p>	
<p>3. Pour déverrouiller la jeannette :</p> <ul style="list-style-type: none">• Soulevez-la et tirez-la.• Lorsque vous n'utilisez pas la jeannette, gardez-la sous la table à repasser.	

RU





Предупреждение!



Во избежание риска возникновения пожара, удара электрическим током или получения травм людьми при использовании прибора соблюдайте основные меры безопасности и предостережения, а именно:

- Перед использованием прибора прочитайте все инструкции.
- Не позволяйте детям играть с прибором, а также на приборе или в нем. Если при использовании прибора поблизости находятся дети, постоянно следите за ними.
- Не устанавливайте и не храните прибор в зоне воздействия погодных факторов.
- Не пытайтесь самостоятельно ремонтировать, производить замену деталей и обслуживание прибора, если это отдельно не рекомендовано в инструкции по эксплуатации и обслуживанию или в инструкции по самостоятельному ремонту, также вы должны полностью понимать указания данных инструкций и иметь навыки выполнения подобных работ.
- Сохраните данную инструкцию для ее дальнейшего использования.

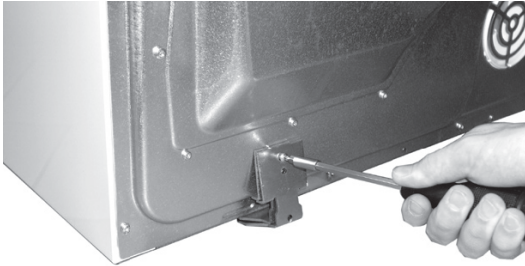
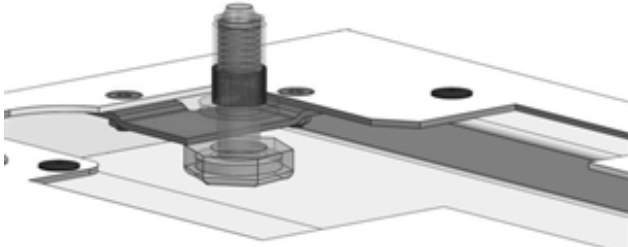

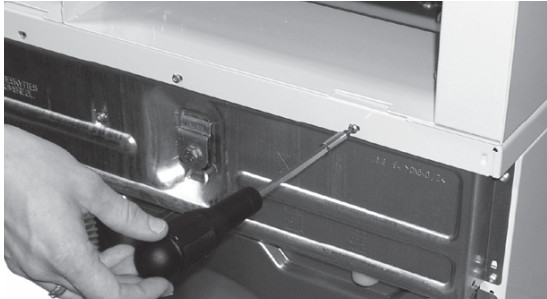
Установка аксессуара на новую машину

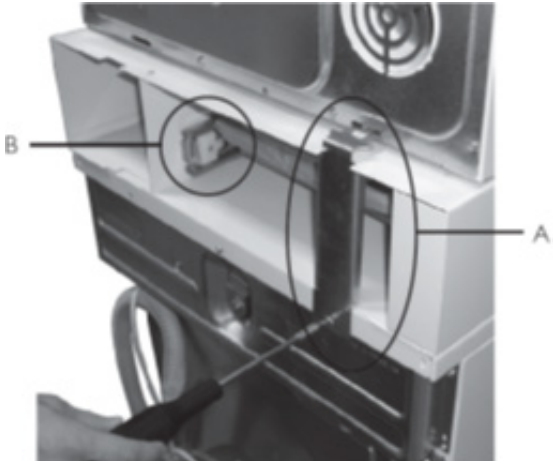
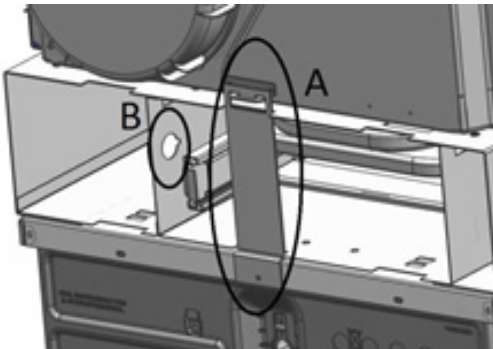
Примечание: Используйте аксессуар только совместно со стиральными и сушильными машинами производства Asko Appliances.

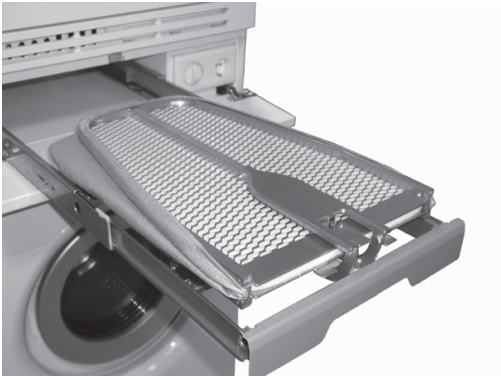
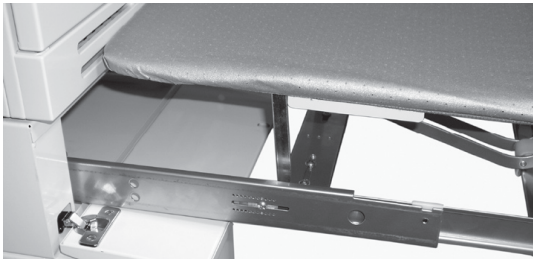

Инструкции	Рисунок
<p>1. Установите аксессуар на стиральную машину. Выровняйте края аксессуара с краем панели управления стиральной машины.</p>	
<p>2. Снимите защиту от опрокидывания с сушильной машины, так как она больше не понадобится.</p>	
<p>3. Если сушильная машина с металлическими ножками, прикрутите к аксессуару скобы, каждую двумя винтами (прилагаются в комплекте), слева и справа, чтобы предотвратить опрокидывание сушильной машины.</p>	
<p>4А. Открутите ножки сушильной машины на три оборота относительно полностью закрученного положения.</p> <p>4В. Если сушильная машина с металлическими ножками, открутите ножки на пять оборотов относительно полностью закрученного положения.</p> <p>Поднимите сушильную машину. Вставьте задние ножки сушильной машины в отверстия на аксессуаре (отверстия в форме замочной скважины) и продвиньте машину назад. Вставьте передние ножки в отверстия.</p>	
<p>5А. Открутите два внешних винта на задней стенке стиральной машины, чтобы установить защиту от опрокидывания.</p> <p>5В. Если сушильная машина с металлическими ножками, открутите средние винты на задней стенке стиральной машины, чтобы установить защиту от опрокидывания.</p>	

Инструкции	Рисунок
<p>6А. Установка стиральной и сушильной машины в колонну. Установите защиту от опрокидывания на стиральную и сушильную машины. Задвигайте верхнюю часть защиты от опрокидывания в сушильную машину до тех пор, пока она не зафиксируется на месте. Закрепите нижнюю часть защиты при помощи винтов, снятых со стиральной машины (А).</p> <p>Если приборы устанавливаются к стене, кабель сушильной машины должен быть пропущен через вырез в средней части (В).</p>	
<p>6В. Установка стиральной и сушильной машины в колонну при сушильной машине с металлическими ножками. Установите защиту от опрокидывания (приобретается в магазине) на стиральную и сушильную машины. Закрепите верхнюю часть защиты от опрокидывания на задней стенке сушильной машины с помощью винтов. Закрепите нижнюю часть защиты при помощи винтов, снятых со стиральной машины.</p> <p>Если приборы устанавливаются к стене, кабель сушильной машины должен быть пропущен через вырез в средней части (В).</p>	
<p>7. Установка на стиральную или сушильную машину. Установите защиту от опрокидывания, как показано на рисунке. Закрепите его в соответствующем положении при помощи винтов, снятых со стиральной машины (А).</p>	
<p>Внимание!</p> <p>Перед тем как прикрутить защиту от опрокидывания, выровняйте края аксессуара с краем панели управления стиральной или сушильной машины.</p> <p>При установке аксессуара на стиральную и сушильную машины, установленные в колонну, снимите защиту от опрокидывания, так как она больше не понадобится. Далее следуйте выше приведенным инструкциям.</p>	

Регулировка длины гладильной доски

Инструкции	Рисунок
<p>1. Нажмите на дверцу, чтобы открыть ее.</p> <p>2. Возьмитесь за ручку и выдвиньте доску до конца. Сложите гладильную доску.</p>	
<p>3. Чтобы обеспечить стабильность, важно, чтобы обратная сторона гладильной доски надежно упиралась в сушильную машину, когда она в зафиксированной позиции.</p>	
<p>4. При необходимости вы можете отрегулировать длину выдвижения гладильной доски. Отверткой аккуратно отведите две пластиковые защелки (по одной с каждой стороны). Выдвиньте гладильную доску.</p>	
<p>5. Отрегулируйте длину выдвижения, открутив винты на двух фиксаторах «А» (по одному с каждой стороны). Убедитесь, что пластиковые штифты заблокированы «В».</p> <p>Отрегулируйте длину выдвижения гладильной доски.</p> <p>Как аксессуар для гладильной доски поставляется рукавная платформа.</p>	

Установка рукавной платформы (аксессуар)

Инструкции	Рисунок
<p>1. Соберите прилагаемый фиксатор и закрепите его на правой или левой стороне гладильной доски с помощью двух винтов.</p>	
<p>2. Разложите два держателя рукавной платформы и вставьте их в фиксатор.</p>	
<p>3. Для отсоединения рукавной платформы:</p> <ul style="list-style-type: none">• нажмите вверх и выдвиньте.• Если вы не пользуетесь рукавной платформой, храните ее под гладильной доской.	

IT





Attenzione!



Per ridurre il rischio di incendi, scosse elettriche o lesioni alle persone durante l'utilizzo dell'apparecchio, attenetevi alle istruzioni di sicurezza ed alle avvertenze di base, comprese le seguenti:

- Prima di utilizzare l'apparecchio leggete tutte le istruzioni.
- Non consentite a bambini di giocare con l'apparecchio, sull'apparecchio o nell'apparecchio. Quando l'apparecchio viene utilizzato in prossimità di bambini sorvegliateli con attenzione.
- Non installate e non conservate l'apparecchio in luoghi dove potrebbe essere esposto agli agenti atmosferici.
- Non cercate di riparare o modificare qualsiasi parte dell'apparecchio o di svolgere altre attività di manutenzione, se non esplicitamente raccomandato nelle istruzioni per l'uso e la manutenzione o nelle istruzioni per le operazioni di manutenzione effettuabili da parte dell'utente, qualora non comprendiate appieno le istruzioni in questione o qualora non siate esperti in tali operazioni.
- Conservate queste istruzioni qualora ne aveste bisogno in futuro.

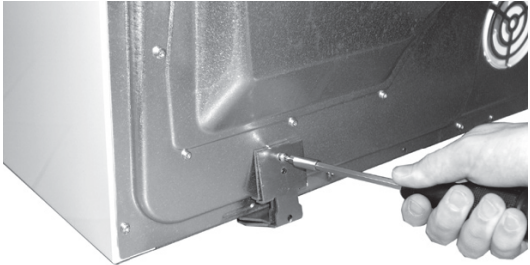
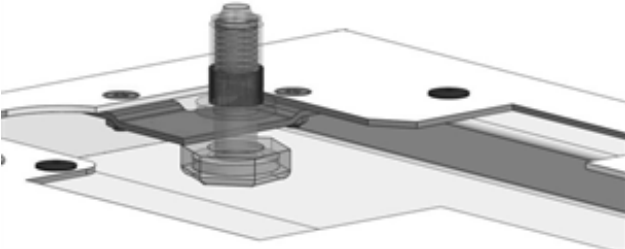

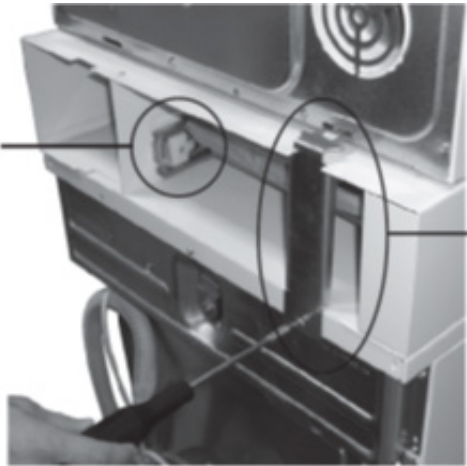
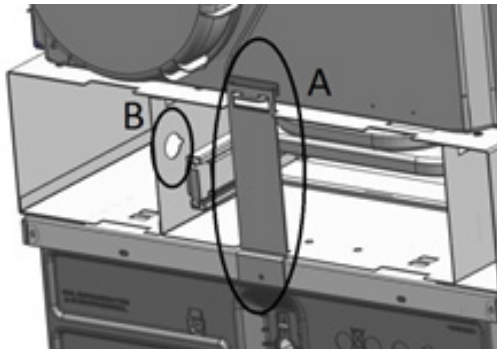

Installazione dei distanziatori su una lavatrice nuova

NB: I distanziatori possono essere utilizzati solo con lavatrici ed asciugatrici di marca Asko Appliances.

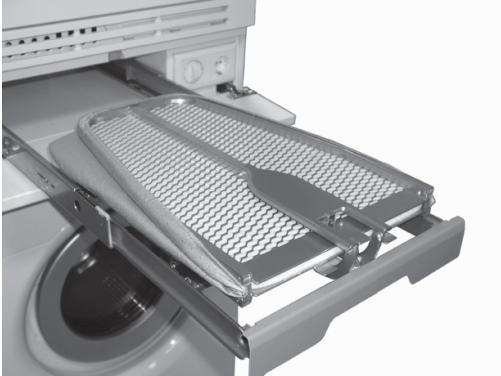

Istruzioni	Figura
<p>1. Montate i distanziatori sulla lavatrice. Assicuratevi che i bordi dei distanziatori siano allineati accuratamente con il bordo della piastra della lavatrice.</p>	
<p>2. Rimuovete l'elemento per la prevenzione dell'inclinazione e del ribaltamento dell'asciugatrice in quanto esso non è più necessario.</p>	
<p>3. Nelle asciugatrici con piedini in metallo: Ancorate all'accessorio nascosto sia il supporto sinistro sia quello destro con le due viti in dotazione al fine di impedire il ribaltamento dell'apparecchio.</p>	
<p>4A. Svitare i piedini dell'asciugatrice di tre giri a partire dalla posizione in cui sono avvitati a fondo.</p> <p>4B. Per le asciugatrici con piedini metallici, svitate i piedini dell'asciugatrice di cinque giri a partire dalla posizione in cui sono avvitati a fondo.</p> <p>Quindi sollevate l'asciugatrice. Inserite i piedini posteriori dell'asciugatrice nelle fessure del distanziatore (che assomigliano a delle serrature) e spingete l'asciugatrice indietro, verso il retro dell'apparecchio. Inserite i piedini anteriori nei fori anteriori.</p>	
<p>5A. Allentate le due viti esterne sul retro della lavatrice, in modo da poter installare il blocco contro l'inclinazione o il ribaltamento dell'apparecchio.</p> <p>5B. Nelle asciugatrici con piedini metallici rimuovete la vite centrale sul retro della lavatrice in modo da poter installare il blocco contro il l'inclinazione o il ribaltamento dell'apparecchio.</p>	

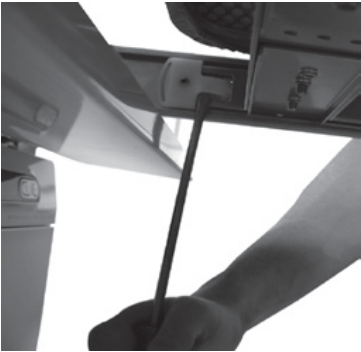
Istruzioni	Figura
<p>6A. Installazione di un apparecchio su di un altro: Fissate sulla lavatrice e sull'asciugatrice il blocco fornito contro l'inclinazione o il ribaltamento dell'apparecchio. Spingete nell'asciugatrice la parte superiore del blocco contro il ribaltamento fino a quando non scatta in posizione. Avvitare la parte inferiore con le viti rimosse precedentemente dalla lavatrice.</p> <p>Se gli elettrodomestici sono installati a ridosso di una parete, è necessario far passare il cavo di alimentazione dell'asciugatrice attraverso l'apertura nella parte centrale (B).</p>	
<p>6B. Collocamento di un elettrodomestico sull'altro nel caso di asciugatrici con piedini metallici. Installate il blocco anti-ribaltamento (disponibile presso il rivenditore) sulla lavatrice e sull'asciugatrice. Fissate la parte superiore del blocco contro il ribaltamento sul lato posteriore dell'asciugatrice. Avvitare la parte inferiore con le viti rimosse precedentemente dalla lavatrice.</p> <p>Se gli elettrodomestici sono installati a ridosso di una parete, è necessario far passare il cavo di alimentazione dell'asciugatrice attraverso l'apertura nella parte centrale (B).</p>	
<p>7. Installazione su lavatrice o asciugatrice: Fissate il blocco fornito contro il ribaltamento o l'inclinazione, come mostrato in figura. Avvitare il blocco con le viti rimosse precedentemente dalla lavatrice (A).</p>	
<p>NB:</p> <p>Prima di serrare il blocco contro il ribaltamento, assicuratevi che i bordi dei distanziatori siano allineati attentamente con i bordi della lavatrice e dell'asciugatrice.</p> <p>Per installare il distanziatore su apparecchi che sono ancora posti uno sopra l'altro, rimuovete dapprima il blocco contro ribaltamento in quanto non ne avrete più bisogno. Quindi seguite il resto delle istruzioni fornite precedentemente.</p>	

Regolazione della lunghezza dell'asse da stiro

Istruzioni	Figura
1. Premere sullo sportello per aprirlo.	
2. Afferrate la maniglia ed estraete completamente l'asse. Ripiegate l'asse da stiro.	
3. Per garantire la massima stabilità, è importante che la parte posteriore dell'asse da stiro, quando l'asse è bloccata, vada ad appoggiarsi saldamente contro l'asciugatrice.	
4. Il livello d'estrazione dell'asse da stiro può essere regolato, se necessario. Con un cacciavite rimuovete con attenzione i due fermi in plastica (uno per lato). Sfilate l'asse da stiro.	
<p>5. Regolate il livello di estensione allentando la vite di bloccaggio "A" (una vite su ciascun lato). Controllate se i perni di plastica ("B") sono bloccati.</p> <p>Installate nuovamente l'asse da stiro.</p> <p>Come ulteriore accessorio per l'asse da stiro è disponibile anche l'asse da stiro per maniche.</p>	

Installazione dell'asse da stiro per maniche (accessorio opzionale)

Istruzioni	Figura
<p>1. Montate la staffa di supporto in dotazione e fissatela con due viti sul lato sinistro o destro dell'asse da stiro.</p>	
<p>2. Estraiete le barre di supporto dell'asse da stiro per maniche ed inseriteli nella staffa di supporto.</p>	
<p>3. Se volete rimuovere l'asse da stiro per maniche:</p> <ul style="list-style-type: none">• Spingetela verso l'alto ed estraetela.• Quando l'asse da stiro per maniche non è in uso potete conservarla sotto all'asse da stiro.	

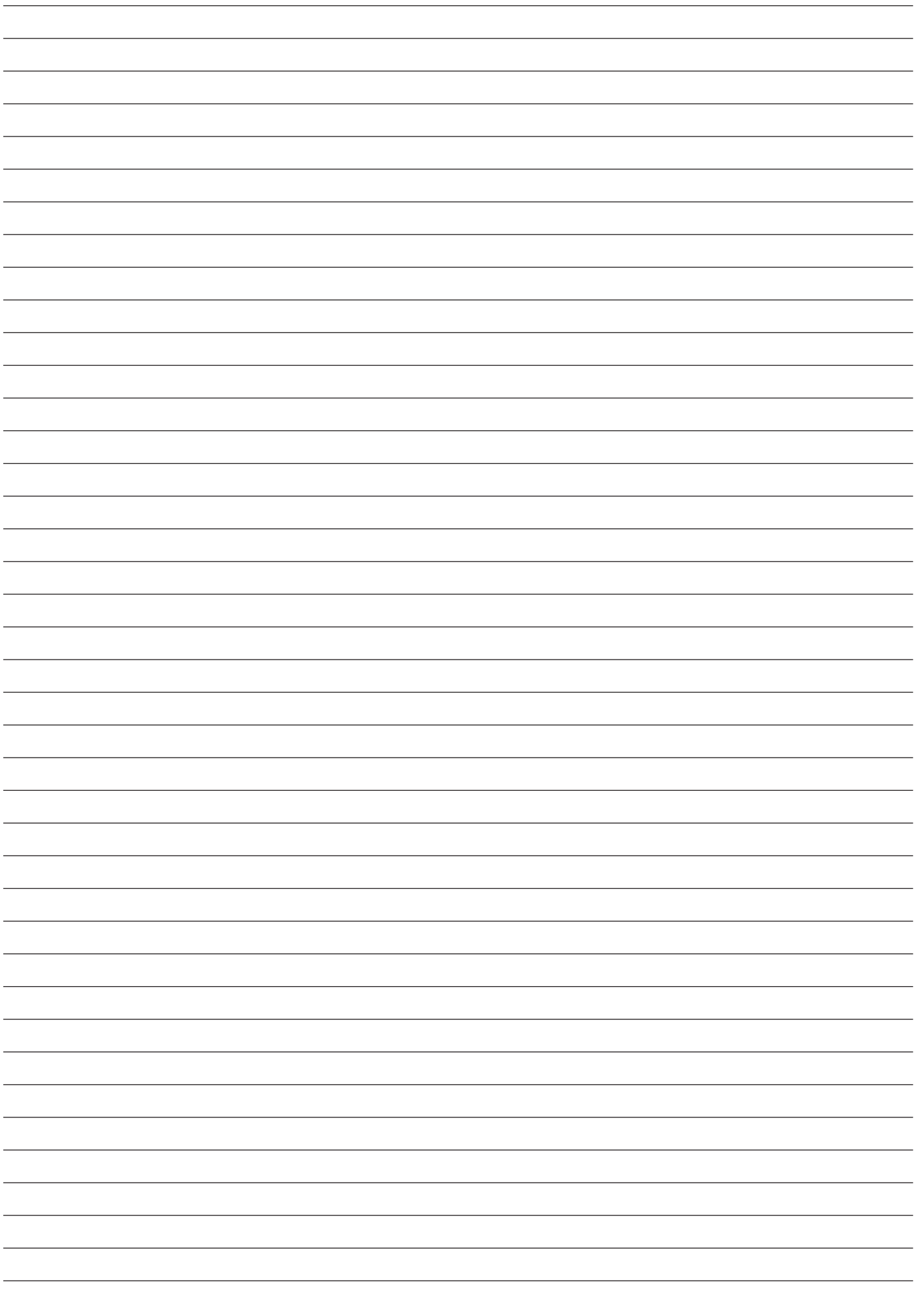

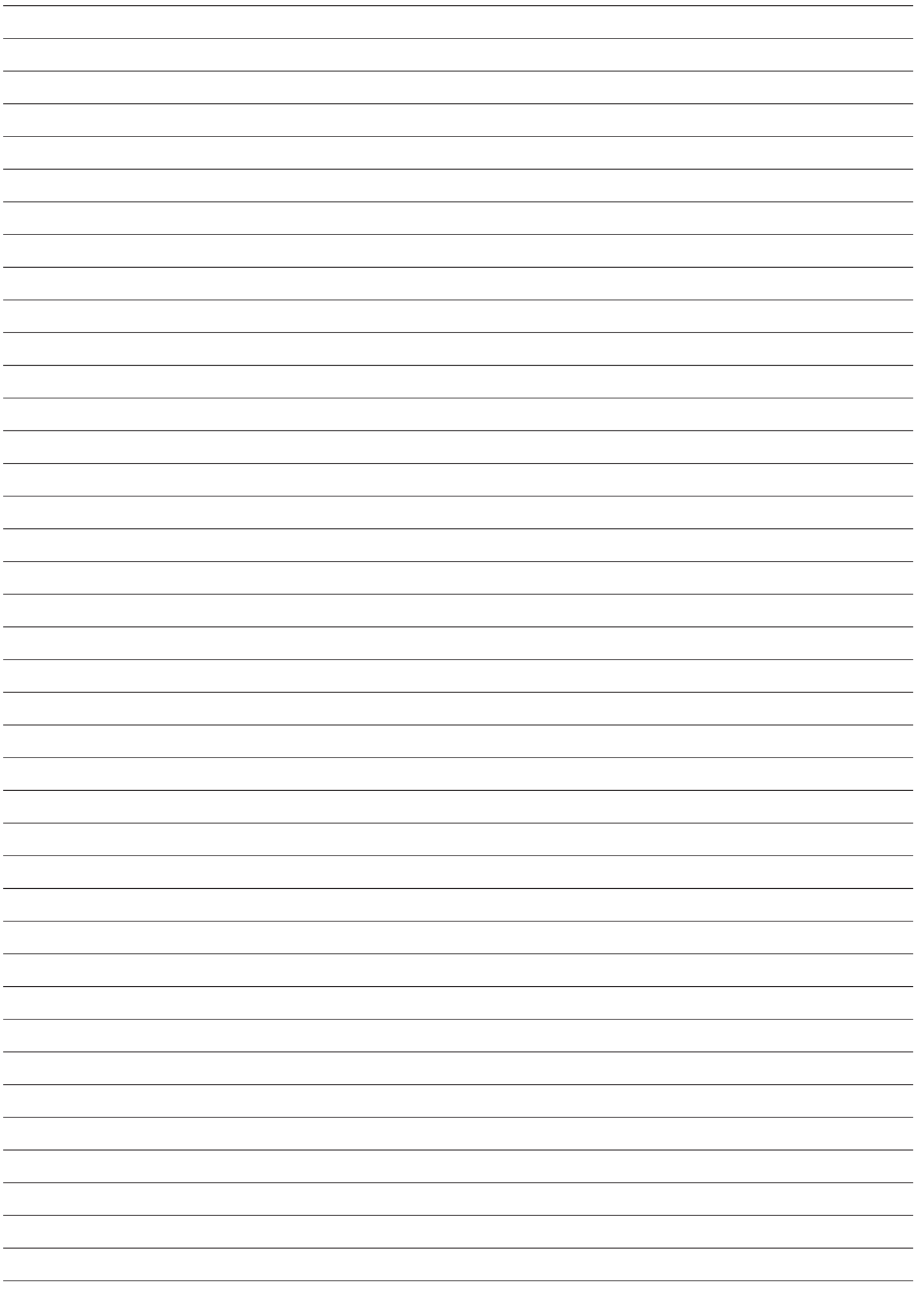

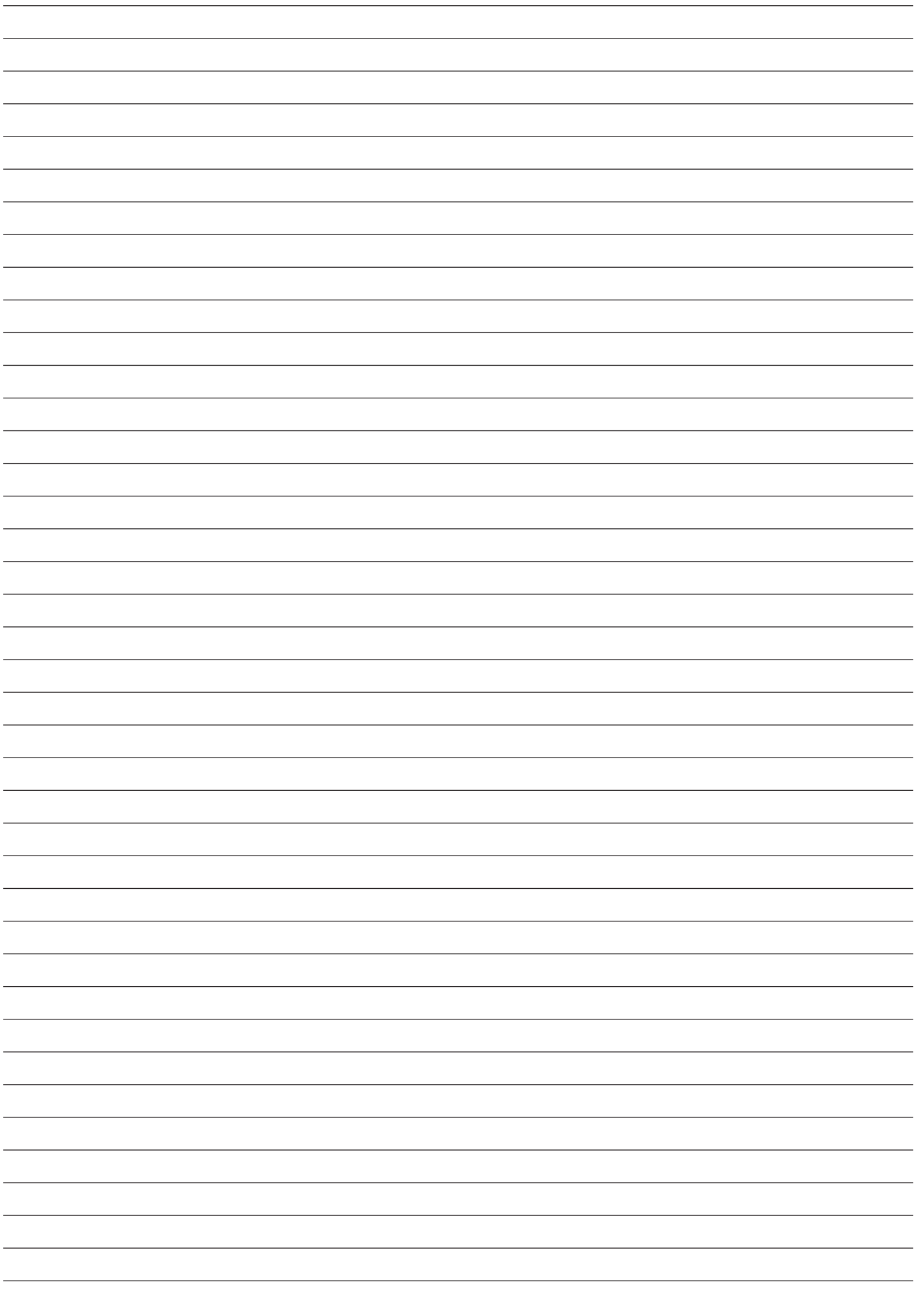

 **ASKO**
Swedish quality since 1950

www.asko.com