

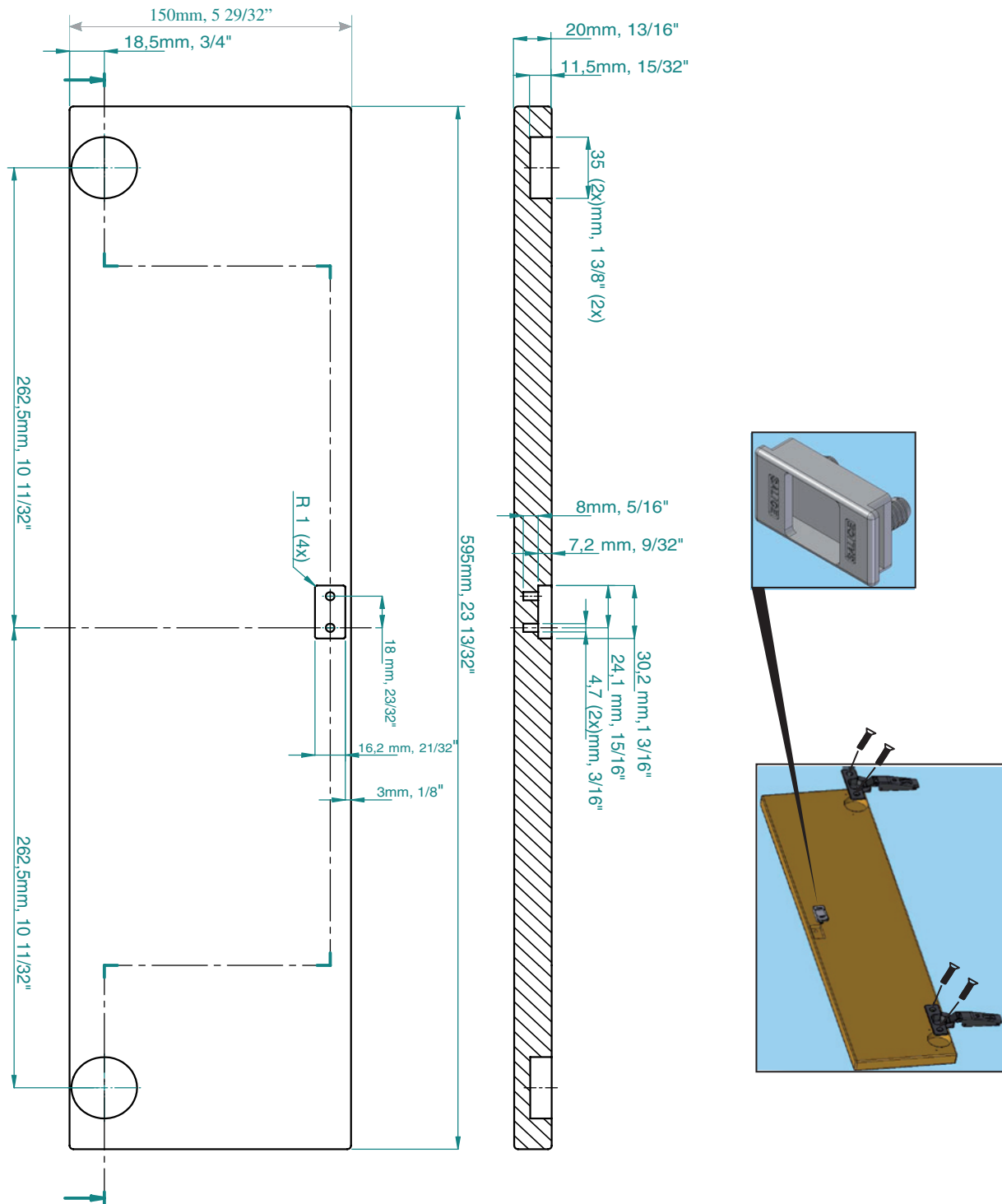

Bruksanvisning  
Bedieningshandleiding  
Installationsanleitung  
Operating Instruction  
Käyttöohje  
Instrucciones de operación  
Mode d'emploi  
Инструкция по эксплуатации



Monterings- och fräsinstruktion för integrerad lucka.  
 Fitting and countersink instructions for integrated door.  
 Montage- en boorinstruities voor geïntegreerde deur.  
 Инструкции по установке и зенковке встроенной дверцы.  
 Integroidun luukun asennus- ja järsintäohjeet.  
 Instrucciones de instalación y abocardado de la puerta integrada  
 Instructions de montage et de fraisage de porte intégrée  
 Montage- und Fräsanleitung für integrierte Tür.





Including this kit you will find.

- 1 pc. Paper template
- 6 pcs. Screws
- 6 pcs. Plugs
- 2 pcs. Tip guards

### Seinäasennussarjan Ohje

Jos Hidden Helper® asennetaan kuvan mukaisesti, pesukoneeseen ja kuivausrumpuun on asennettava kaatumisesteet. Niitä saa koneiden toimittajalta. Tuotenro 8082293

Sarjaan sisältyy:

- 1 kpl paperikaavio
- 6 kpl ruuveja
- 6 kpl tulppia
- 2 kpl kaatumisesteitä

### Tippskydd

Om du installerar din Hidden Helper® som bilden visar, måste du montera tippskydd på tvättmaskinen och torktumlaren.

Dessa kan köpas hos leverantören. Art. nr:8082293

Kittet innehåller:

- 1 st. pappersmall
- 6 st. skruvar
- 6 st. pluggar
- 2 st. tippskydd

### Instructies voor wandmontageset

Als u de Hidden Helper® monteert zoals op de afbeelding hiernaast, moet u antikantelstukken op de was- en droogautomaten plaatsen. Deze stukken zijn te verkrijgen bij uw plaatselijke Asko dealer. Art. nr. 8082293

Deze set bevat:

- 1 sjabloon
- 6 schroeven
- 6 pluggen
- 2 antikantelstukken

### Kippschutz

Wenn Sie Hidden Helper® wie in der Abbildung gezeigt montiert haben, müssen Sie einen Kippschutz an Waschmaschine und Wäschetrockner montieren.

Diesen erhalten Sie bei Ihrem Lieferanten, Art.-Nr.8082293

Das Paket enthält:

- 1 Papierschablone
- 6 Schrauben
- 6 Dübel
- 2 Kippschutzvorrichtungen

### Appliance wallmounting kit instructions

When installing your Hidden Helper® as the picture shows, you must use tip guards on the washer and dryer. These can be required from your local dealer. Art. No. 8082293

### Instrucciones del juego de instalación de la máquina en la pared

Para instalar Hidden Helper® como se muestra en la imagen, deberá utilizar protectores de inclinación en la lavadora y secadora. Puede pedirselos al distribuidor local. N° Art. 8082293

En el juego encontrará:

- 1 plantilla de papel
- 6 tornillos
- 6 tornillos
- 2 protectores de inclinación

### Mode d'emploi du kit de montage mural

Pour installer le Hidden Helper® comme illustré ci-contre, utiliser des accessoires anti-basculement sur la laveuse et la sécheuse. Vous les trouverez chez votre distributeur. N° article 8082293

Contenu du kit:

- 1 gabarit en papier
- 6 vis
- 6 chevilles
- 2 accessoires anti-basculement

### КОМПЛЕКТ ИНСТРУКЦИЙ ПО НАСТЕННОМУ МОНТАЖУ УСТРОЙСТВА

При установке Hidden Helper®, как указано на рисунке, необходимо использовать устройства, препятствующие опрокидыванию стиральной и сушильной машин. Их можно заказать у местного дилера. Арт. №: 8082293

Кроме этого комплекта в поставку входят:



- Бумажный шаблон – 1 шт.
- Винт – 6 шт.
- Заглушки – 6 шт.
- Устройства, препятствующие опрокидыванию – 2 шт.



- Reparation och underhåll som berör säkerhet eller prestanda, skall utföras av behörig fackman.
- Skadad nätkabel får endast bytas av behörig fackman.
- Denna produkt ska inte användas av personer (inklusive barn) med fysiska, sensoriska eller mentala funktionshinder – inte heller av dem som saknar erfarenhet eller kunskap – såvida dessa inte, av målsman eller annan ansvarig person, har fått handledning eller instruktioner om hur produkten ska användas.
- Se till att barn inte leker med denna produkt.

## Installation av mellandel för nya maskiner

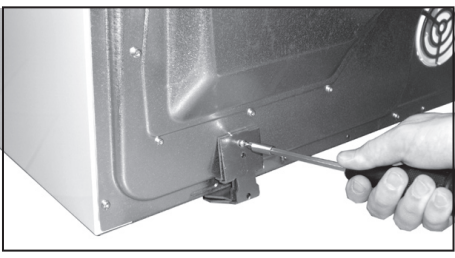
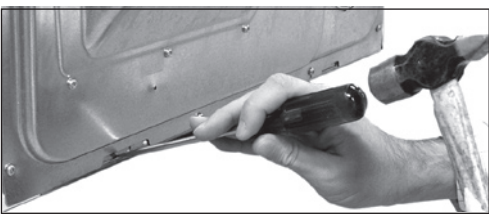

OBS! Delarna får endast användas ihop med tvättmaskin och torktumlare tillverkade av Asko Appliances, Sverige.

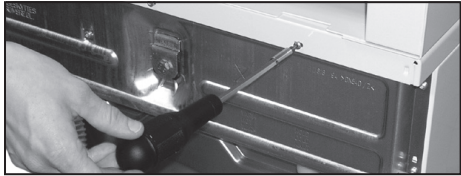
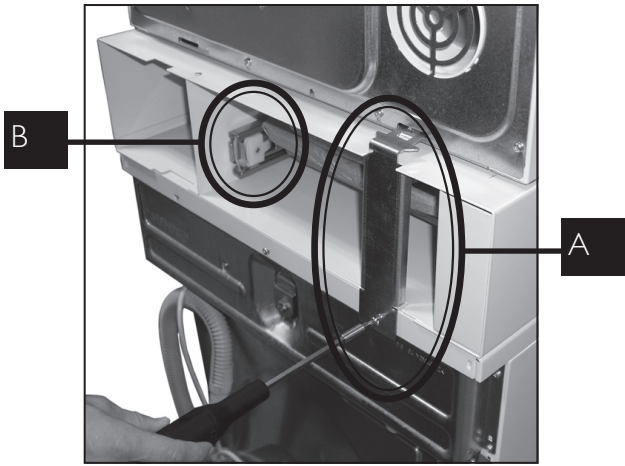
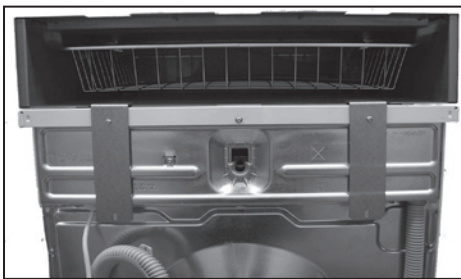
| Instruktion  | Bild   |
|--|--|
| <p>1. Placera mellandelen på tvättmaskinen. Var noga med att mellandelen och tvättmaskinens panel är kant i kant.</p>  |   |
| <p>2. Ta bort tippskydden från tumlaren. Dessa behövs inte mer.</p>  |  |
| <p>3. Öppna knock-outhålen på tumlarens baksida (de ska inte lossna, bara öppnas) med hjälp av en hammare och skruvmejsel.</p>   |  |
| <p>4. Skruva ut fötterna på torktumlaren 3 varv från fullt iskruvat läge.</p> <p>Lyft sedan upp tumlaren. Ställ ner de bakre fötterna i mellandelens "nyckelhål", skjut tumlaren bakåt. Ställ ner främre fötterna i hålen (se illustration).</p> |  |



| Instruktion  | Bild  |
|--|---|
| <p>5. Lossa de två yttre skruvarna på tvättmaskinens baksida för att kunna montera tippskydden.</p>  |   |
| <p>6A. Installation i stapel.<br/>Montera de bifogade tippskydden på tvättmaskin och tumlare. Den övre delen av tippskyddet ska tryckas in i tumlaren så att den hakar fast. Skruva fast nedre delen med skruvarna du lossade från tvättmaskinen (A).</p> <p>Om maskinerna ställs direkt mot vägg ska tumlarens kabel gå i urtaget på mellandelen (B).</p> |   |
| <p>6.B. Installation ovanpå tvättmaskin eller torktumlare.<br/>Montera de bifogade tippskydden enligt bild. Skruva fast med skruvarna du lossade från tvättmaskinen (A).</p>   |  |
| <p>Obs!<br/>Kontrollera att mellandelen ligger kant i kant med tvättmaskinen och/eller torktumblaren innan tippskyddet skruvas fast.</p>   |   |

## Installation av mellandel då maskinerna tidigare varit staplade

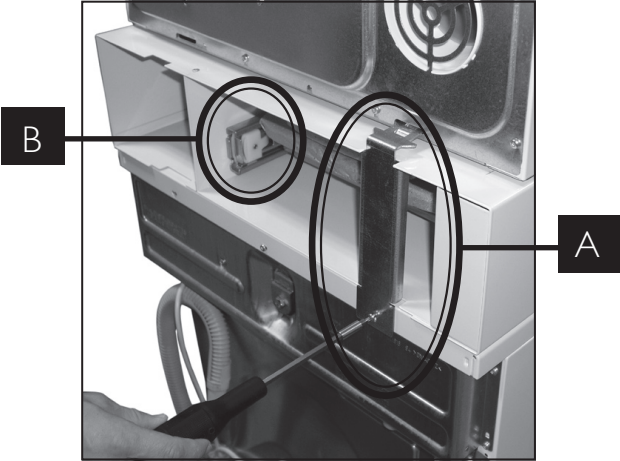
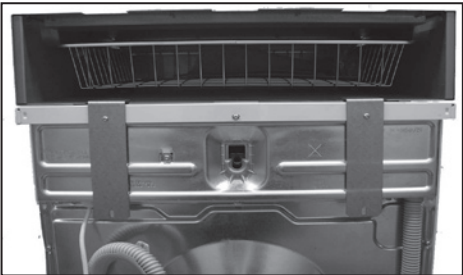
OBS! Delarna får endast användas ihop med tvättmaskin och torktumlare tillverkade av Asko Appliances, Sverige.

| Instruktion   | Bild   |
|---|--|
| 1. Ta bort tippskydden vilka inte behövs mer. Lyft ner torktumlaren.  |  |
| 2. Placera mellandelen på tvättmaskinen. Var noga med att mellandelen och tvättmaskinens panel är kant i kant.  |    |
| 3. Skruva ut fötterna på torktumlaren 3 varv från fullt iskruvat läge. Lyft sedan upp tumlaren. Ställ ner de bakre fötterna i mellandelens "nyckelhål", skjut tumlaren bakåt. Ställ ner främre fötterna i hålen (se illustration).  |   |
| <p>4. A Installation i stapel. Montera de bifogade tippskydden på tvättmaskin och tumlare. Den övre delen av tippskyddet ska tryckas in i tumlaren så att den hakar fast. Skruva fast nedre delen med skruvarna du lossade från tvättmaskinen (A).</p> <p>Om maskinerna ställs direkt mot vägg ska tumlarens kabel gå i urtaget på mellandelen (B).</p> |  |
| 4. B Installation ovanpå tvättmaskin eller torktumlare. Montera de bifogade tippskydden enligt bild. Skruva fast med skruvarna du lossade från tvättmaskinen (A).   |  |
| <p>Obs!</p> <p>Kontrollera att mellandelen ligger kant i kant med tvättmaskinen och/ eller torktumlaren innan tippskyddet skruvas fast.</p>   |  |

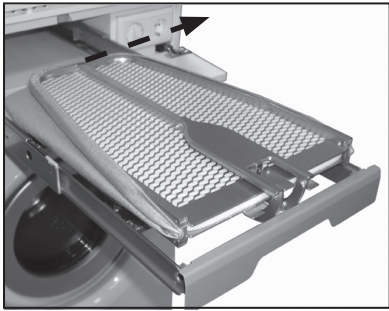
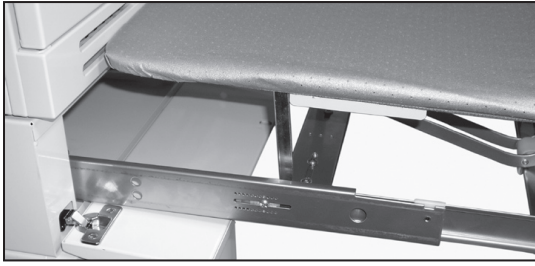
## Justering av strykbräda

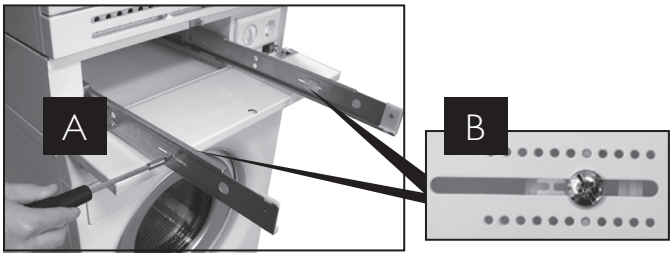
| Instruktion  | Bild   |
|--|--|
| 1. Tryck på luckan för att öppna.  |  |
| 2. Ta tag i handtaget och dra ut till ändläget, vik upp strykbrädan.   |     |
| 3. Det är viktigt för stabiliteten att bakkanten av strykbrädan, när den är i låst läge, ligger an mot tumlaren.   |    |
| 4. Vid behov justera: Böj försiktigt med hjälp av en skruvmejsel ut de två plastspärrarna (en på vardera sida). Dra ut strykbrädan.  |    |
| <p>5. Justera utdragslängden genom att lossa skruvarna på de båda stoppen (ett på vardera sidan), A.</p> <p>Kontrollera att plasttapparna är låsta, B.</p> <p>Sätt tillbaka strykbrädan.</p> <p>Ärmbräda finns som tillbehör till strykbrädan.</p> |  |



## Montering av ärmbräda Art. nr. 80 807 10 (tillbehör)

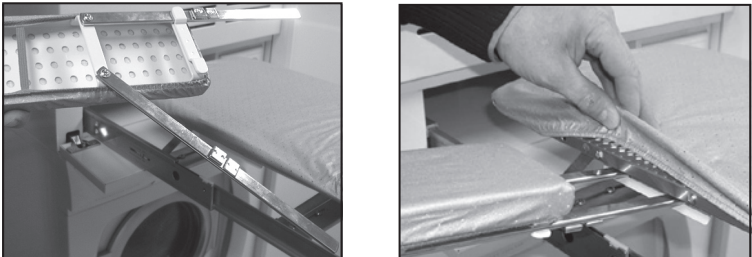
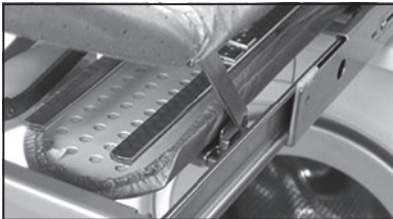

| Instruktion  | Bild  |
|--|---|
| 1. Montera det medföljande fästet på höger eller vänster sida av strykbrädan med de två skruvarna.   |   |
| 2. Fäll ut stagen på ärmstrykbrädan och stick in dessa i fästet.   |   |
| 3. För att lossa ärmbrädan: <ul style="list-style-type: none"><li>• Tryck upp och dra ut.</li><li>• Förvara brädan under den ordinarie strykbrädan när den inte används.</li></ul> |  |



- Reparaties en onderhoud op het gebied van veiligheid of prestaties moeten door een gekwalificeerd persoon worden uitgevoerd.
- Beschadigde netvoedingskabels mogen uitsluitend worden vervangen door een gekwalificeerde elektromonteur.
- Dit apparaat is niet bedoeld voor gebruik door personen (waaronder kinderen) met beperkte fysieke, zintuiglijke of geestelijke capaciteiten, of een gebrek aan ervaring en kennis, tenzij deze personen onder toezicht staan of instructies hebben ontvangen aangaande het gebruik van het apparaat van een persoon die verantwoordelijk voor hun veiligheid is.
- Kinderen mogen niet met dit apparaat spelen.

### Installatie van tussenstuk op nieuwe machines

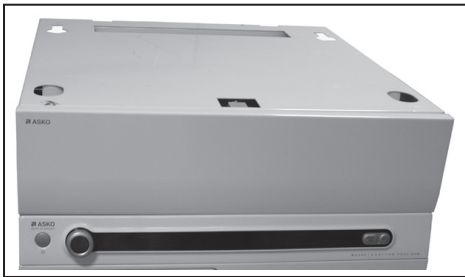
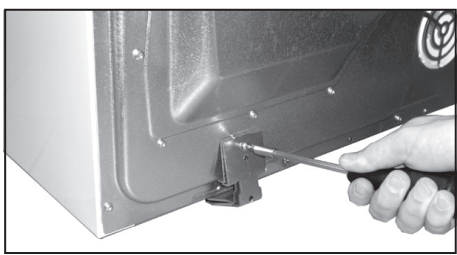
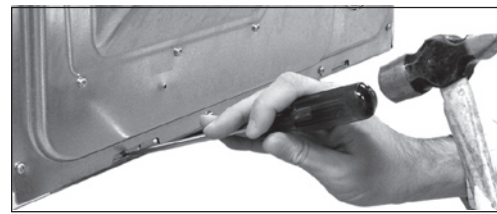

Let op: gebruik het tussenstuk alleen voor wasmachines en droogtrommels van Asko Appliances, Zweden.

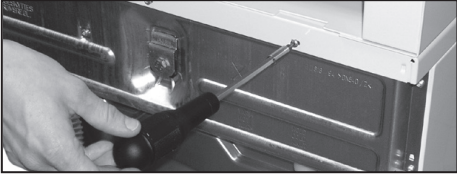
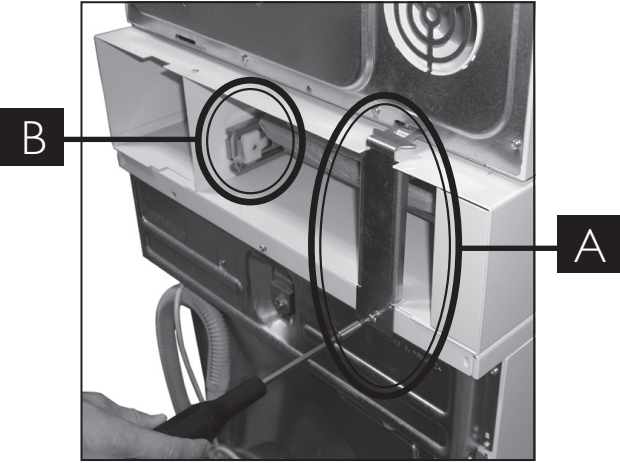
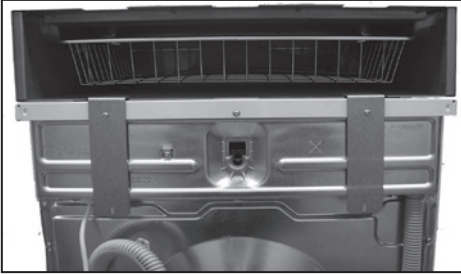
| Aanwijzingen   | Foto   |
|--|--|
| <p>1. Plaats het tussenstuk op de wasmachine. Let op dat de kanten van het tussenstuk goed zijn uitgelijnd met de kant van het wasmachinepaneel.</p>   |   |
| <p>2. Demonteer de kantelbeveiliging van de droogtrommel. Deze is niet meer nodig.</p>   |  |
| <p>3. Open de uitduwopening achterin de droogtrommel met een hamer en een schroevendraaier. (Niet compleet verwijderen, alleen openen.)</p>  |  |
| <p>4. Draai de pootjes van de droogtrommel er vanuit de volledig ingedraaide stand 3 slagen uit.</p> <p>Til de droogtrommel op, plaats de achterpootjes van de droogtrommel in de "sleutelgaten" in het tussenstuk en schuif de droogtrommel naar achteren. Plaats de voorpootjes in de openingen.</p> |  |



| Aanwijzingen  | Foto  |
|---|---|
| <p>5. Verwijder de twee buitenste schroeven achterop de wasmachine, zodat u de kantelbeveiliging kunt monteren.</p>   |   |
| <p>6. A Gestapelde installatie. Bevestig de bijgesloten kantelbeveiliging op de wasmachine en de droger. Duw het bovenste gedeelte van de kantelbeveiliging in de droger; totdat deze op de juiste plek vasthaakt. Draai het onderste gedeelte op de juiste plek vast met de schroeven die u verwijderd hebt van de wasmachine (A).</p> <p>Indien de machines correct tegen de muur zijn geplaatst, moet de kabel van de droger door het gat in het middelste gedeelte (B) worden geleid.</p> |   |
| <p>6. B Installatie op wasmachine of droger: Bevestig de bijgesloten kantelbeveiliging zoals op de afbeelding. Schroef deze op de juiste plek vast met de schroeven die u hebt verwijderd van de wasmachine (A).</p>  |  |
| <p>Let op:<br/>controleer of de kanten van het tussenstuk goed zijn uitgelijnd met de kanten van de wasmachine en de droogtrommel voordat de kantelbeveiliging wordt vastgedraaid.</p>  |   |

## Installatie van tussenstuk op op elkaar gestapelde machines

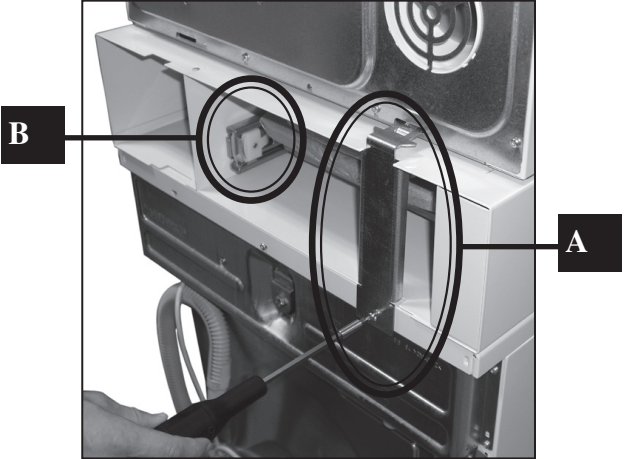
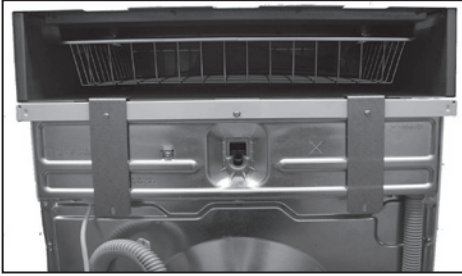
Let op: gebruik het tussenstuk alleen voor wasmachines en droogtrommels van Asko Appliances, Zweden.

| Aanwijzingen  | Foto   |
|---|--|
| <p>1. Demonteer de kantelbeveiliging. Deze is niet meer nodig. Til de droogtrommel van de wasmachine af.</p>  |  |
| <p>2. Plaats het tussenstuk op de wasmachine. Let op dat de kanten van het tussenstuk goed worden uitgelijnd met de kant van het wasmachinepaneel.</p>  |    |
| <p>3. Draai de pootjes van de droogtrommel er vanuit de volledig aangedraaide stand 3 slagen uit.</p> <p>Til de droogtrommel op, plaats de achterpootjes van de droogtrommel in de "sleutelgaten" in het tussenstuk en schuif de droogtrommel naar achteren. Plaats de voorpootjes in de openingen.</p>   |    |
| <p>4. A Gestapelde installatie.<br/>Monteer de bij de wasmachine en de droogtrommel geleverde kantelbeveiliging. Druk de bovenkant van de kantelbeveiliging in de droogtrommel, zodat deze stevig vasthaakt. Gebruik de twee zojuist verwijderde schroeven uit de wasmachine om de onderkant vast te draaien (A).</p> <p>Als de machine direct tegen een wand wordt geplaatst, moet de kabel van de droogtrommel door de gleuf in het afstandsstuk worden geleid (B).</p> |  |
| <p>4. B Installatie op wasmachine of droger: Bevestig de bijgesloten kantelbeveiliging zoals op de afbeelding. Schroef deze op de juiste plek vast met de schroeven die u hebt verwijderd van de wasmachine (A).</p>  |  |
| <p>Let op:<br/>controleer of de kanten van het tussenstuk goed zijn uitgelijnd met de kanten van de wasmachine en de droogtrommel voordat de kantelbeveiliging wordt vastgedraaid.</p>  |  |

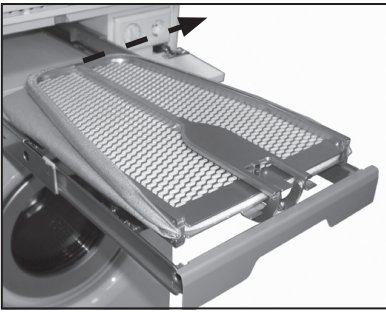
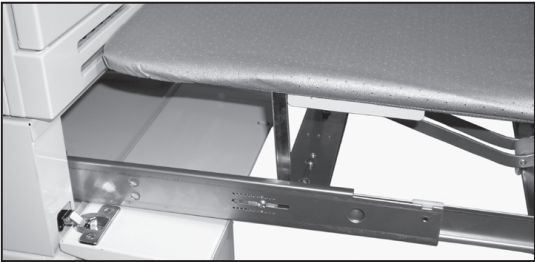
## Strijkplank afstellen

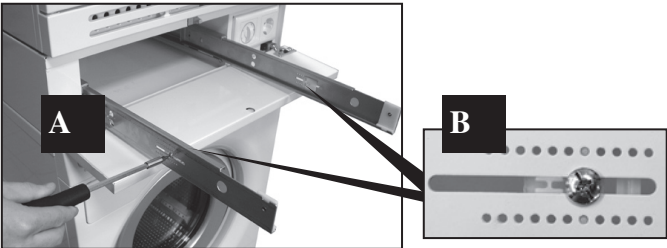
| Aanwijzingen  | Foto   |
|---|--|
| 1. Druk op de deur om deze te openen.   |  |
| 2. Pak de hendel vast en trek deze volledig naar buiten. Klap de strijkplank uit.   |    |
| 3. Voor een stabiele plaatsing moet de achterkant van de geborgde strijkplank goed tegen de droogtrommel worden gedrukt.  |    |
| 4. Indien nodig kan de strijkplank worden afgesteld. Buig de twee kunststof veersloten (een aan elke kant) voorzichtig met een schroevendraaier naar buiten. Trek de strijkplank naar buiten.   |    |
| <p>5. Stel de uitschuiflengte af door de schroeven van de beide stops (A) los te draaien (een aan elke kant). Controleer of de kunststof pennen zijn geborgd (B).</p> <p>Vervang de strijkplank.</p> <p>Als optie bij de strijktafel is een mouwplank verkrijgbaar.</p> |  |

## Mouwplank (accessoires) monteren

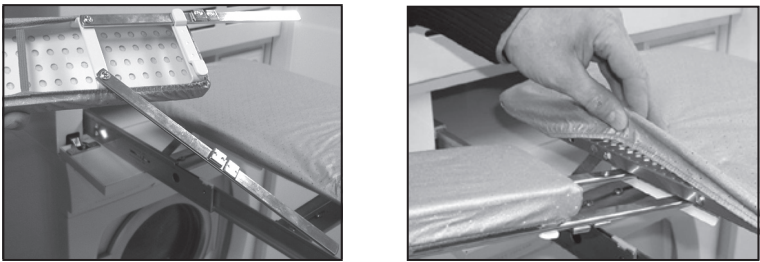
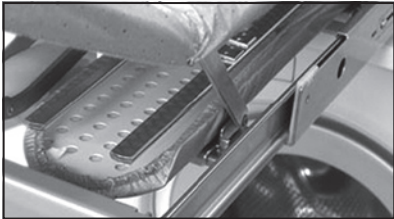

| Aanwijzingen  | Foto   |
|---|--|
| <p>1. Monteer de bijgeleverde mouwplank rechts of links op de strijkplank met de twee schroeven.</p>  |   |
| <p>2. Klap de armen van de mouwplank uit en schuif deze in de houder.</p>   |  |
| <p>3. Mouwplank verwijderen:</p> <ul style="list-style-type: none"><li>• Omhoog drukken en naar voren trekken.</li><li>• Bewaar de mouwplank onder de strijkplank als deze niet wordt gebruikt.</li></ul> |  |



- Reparatur- und Wartungsarbeiten, die die Sicherheit und Funktion beeinflussen, dürfen nur von einem ausgebildeten Fachmann durchgeführt werden.
- Beschädigte Netzkabel dürfen nur von einem ausgebildeten Fachmann ersetzt werden.
- Dieses Produkt darf nicht von Personen (inklusive Kinder) mit physischen, sensorischen oder mentalen Funktionsbehinderungen oder von Personen ohne Erfahrungen und Kenntnisse in der Bedienung verwendet werden, wenn sie nicht vorher von einer verantwortlichen Person oder dem Erziehungsberechtigten in der Anwendung des Produkts unterrichtet wurden.
- Darauf achten, dass Kinder nicht mit diesem Produkt spielen.

### Montage des Zwischenteils bei neuen Maschinen

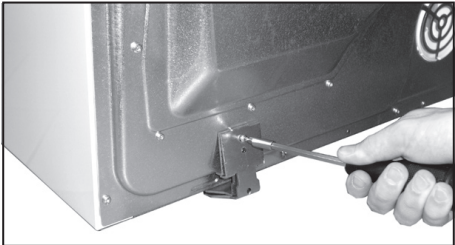
Bitte beachten! Die Teile dürfen nur zusammen mit einer Waschmaschine oder einem Wäschetrockner von Asko Appliances, Schweden, verwendet werden.

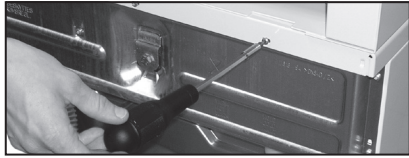
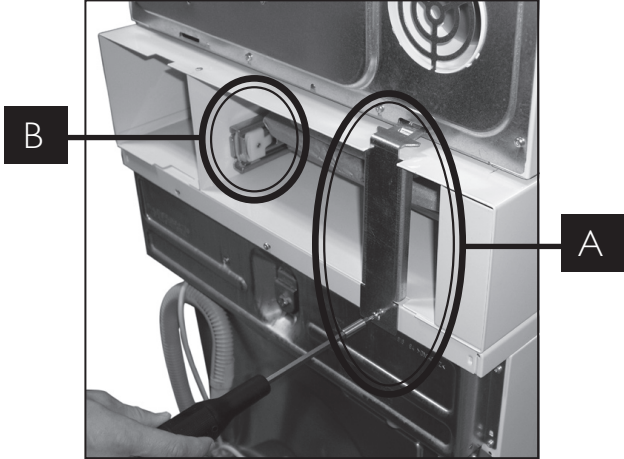
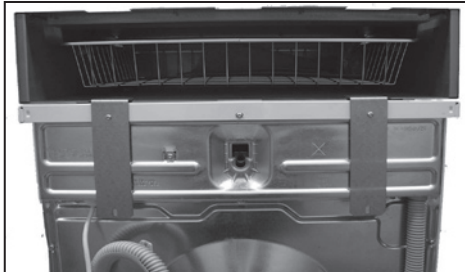

| Anleitung   | Abbildung  |
|---|--|
| 1. Das Zwischenteil auf die Waschmaschine legen. Darauf achten, dass Zwischenteil und Waschmaschine Kante an Kante liegen.  |   |
| 2. Kippschutz vom Wäschetrockner abnehmen. Er wird nicht mehr benötigt.   |  |
| 3. Die vorgestanzte Öffnung an der Rückseite des Wäschetrockners mit Schraubendreher und Hammer heraus schlagen (muss nicht entfernt, sondern nur geöffnet werden).   |  |
| 4. Die Stellfüße des Wäschetrockners aus voll eingeschraubter Position drei Umdrehungen herausdrehen.<br><br>Danach den Wäschetrockner anheben und die hinteren Füße in die „Schlüssellöcher“ des Zwischenteils stellen und den Wäschetrockner nach hinten schieben. Die vorderen Füße in die Aussparungen stellen (siehe Abbildung). |  |

| Anleitung   | Abbildung   |
|---|---|
| <p>5. Die beiden äußeren Schrauben an der Rückseite der Waschmaschine lösen, um den Kippschutz montieren zu können.</p>   |   |
| <p>6. A Montage bei Wasch-Trockensäule. Den mitgelieferten Kippschutz an Waschmaschine und Wäschetrockner montieren. Der obere Teil des Kippschutzes wird in den Wäschetrockner gedrückt, bis er einrastet. Den unteren Teil mit den Schrauben an der Waschmaschine befestigen, die vorher abgeschraubt wurden (A).</p> <p>Wenn die Maschinen direkt an der Wand stehen, wird das Kabel des Wäschetrockners in die Aussparung des Mittelteils gelegt (B).</p> |   |
| <p>6. B Montage auf einer Waschmaschine oder auf einem Wäschetrockner Den mitgelieferten Kippschutz gemäß Abbildung montieren. Mit den Schrauben an der Waschmaschine (am Wäschetrockner) befestigen, die vorher abgeschraubt wurden (A).</p>   |  |
| <p>Bitte beachten!<br/>Kontrollieren, dass das Zwischenteil Kante an Kante mit der Waschmaschine und/oder dem Wäschetrockner liegt, bevor der Kippschutz festgeschraubt wird.</p>   |   |



## Montage bei vorhandener Wasch-Trockensäule

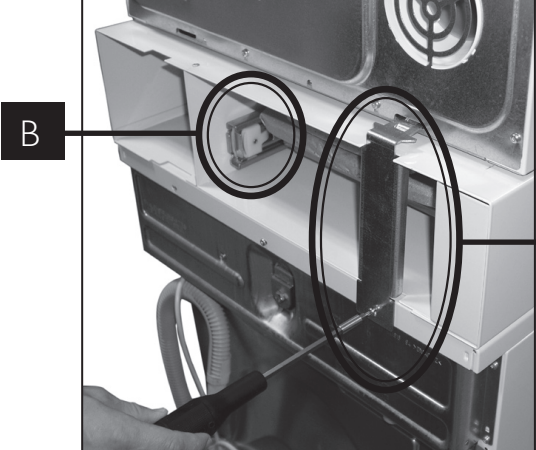
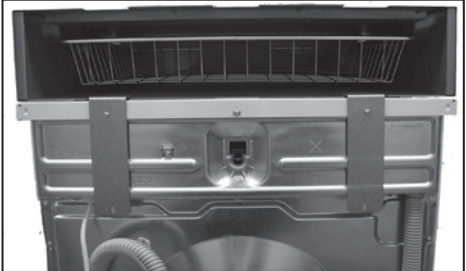

Bitte beachten! Die Teile dürfen nur zusammen mit einer Waschmaschine oder einem Wäschetrockner von Asko Appliances, Schweden, verwendet werden..

| Anleitung  | Abbildung  |
|--|--|
| <p>1. Den nicht mehr benötigten Kippschutz entfernen.<br/>Den Wäschetrockner herunterheben.</p>  |  |
| <p>2. Das Zwischenteil auf die Waschmaschine legen.<br/>Darauf achten, dass Zwischenteil und Waschmaschine Kante an Kante liegen.</p>  |    |
| <p>3. Die Stellfüße des Wäschetrockners aus voll eingeschraubter Position drei Umdrehungen herausdrehen.</p> <p>Danach den Wäschetrockner anheben und die hinteren Füße in die „Schlüssellöcher“ des Zwischenteils stellen und den Wäschetrockner nach hinten schieben. Die vorderen Füße in die Aussparungen stellen (siehe Abbildung).</p>   |   |
| <p>4. A Wasch-Trockensäule Den mitgelieferten Kippschutz an Waschmaschine und Wäschetrockner montieren. Der obere Teil des Kippschutzes wird in den Wäschetrockner gedrückt, bis er einrastet. Den unteren Teil mit den Schrauben an der Waschmaschine befestigen, die vorher abgeschraubt wurden (A).</p> <p>Wenn die Maschinen direkt an der Wand stehen, wird das Kabel des Wäschetrockners in die Aussparung des Mittelteils gelegt (B).</p> |  |
| <p>4. B Montage auf einer Waschmaschine oder auf einem Wäschetrockner Den mitgelieferten Kippschutz gemäß Abbildung montieren. Mit den Schrauben an der Waschmaschine befestigen, die vorher abgeschraubt wurden (A).</p>  |  |
| <p>Bitte beachten!<br/>Kontrollieren, dass das Zwischenteil Kante an Kante mit der Waschmaschine und/oder dem Wäschetrockner liegt, bevor der Kippschutz festgeschraubt wird.</p>  |  |

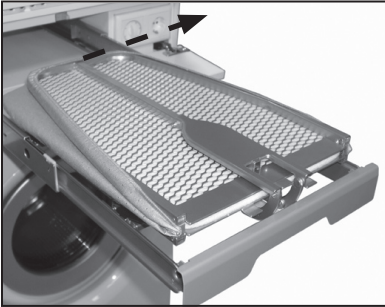
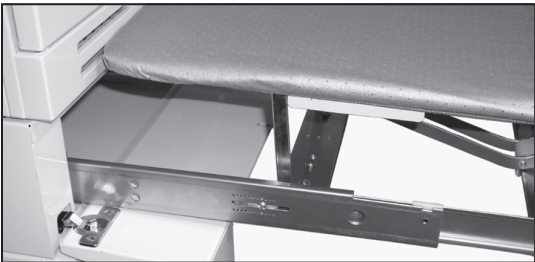
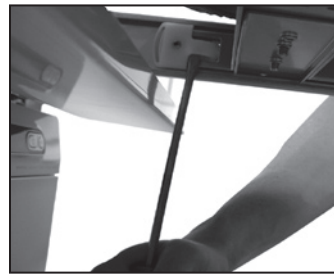
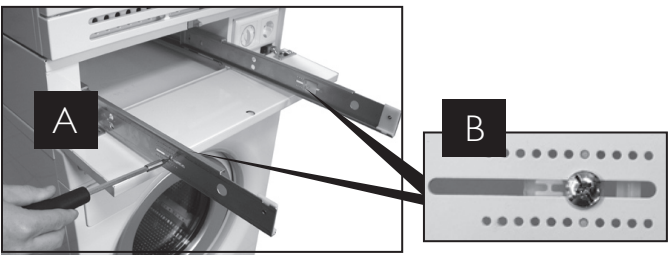
## Justierung des Bügelbretts

| Anleitung  | Abbildung  |
|--|--|
| 1. Auf die Klappe drücken, um diese zu öffnen.   |  |
| 2. Am Handgriff bis zum Anschlag herausziehen und das Bügelbrett aufklappen.   |    |
| 3. Für die Stabilität ist es wichtig, dass die hintere Kante des Bügelbretts in verriegelter Position am Wäschetrockner anliegt.   |    |
| 4. Bei Bedarf justieren: Die beiden Kunststoffsperrn mit einem Schraubendreher vorsichtig nach außen biegen (eine auf jeder Seite) und das Bügelbrett herausziehen.  |  |
| <p>5. Die Auszugslänge justieren. Hierzu die beiden Schrauben an den Anschlägen lösen (eine auf jeder Seite), A.</p> <p>Kontrollieren, dass die Kunststoffzapfen verriegelt sind, B.</p> <p>Bügelbrett wieder einsetzen.</p> <p>Für das Bügelbrett sind auch Armbügler als Zubehör erhältlich.</p> |  |

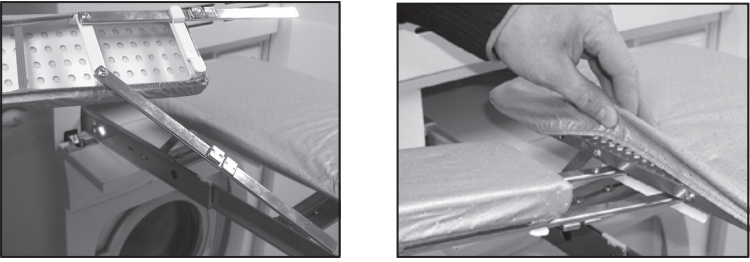
## Montage des Armbüglers, Art.-Nr. 80 807 10 (Zubehör)

| Anleitung  | Abbildung   |
|--|---|
| <p>1. Die mitgelieferte Befestigung mit den beiden Schrauben auf der rechten oder linken Seite des Bügelbretts montieren.</p>  |   |
| <p>2. Die beiden Stangen des Armbüglers herausklappen und in die Befestigung einführen.</p>  |   |
| <p>3. Lösen des Armbüglers:</p> <ul style="list-style-type: none"><li>• Nach oben drücken und herausziehen.</li><li>• Den Armbügler unter dem normalen Bügelbrett aufbewahren, wenn er nicht verwendet wird.</li></ul> |  |



### Warning!

To reduce the risk of fire, electric shock, or injury to persons when using your appliance, follow basic precautions, including the following:

- Read all instructions before using the appliance.
- Do not allow children to play on or in the appliance. Close supervision of children is necessary when the appliance is used near children.
- Do not install or store this appliance where it will be exposed to weather.
- Do not repair or replace any part of the appliance or attempt any servicing unless specifically recommended in the user-maintenance instructions or in published user-repair instructions that you understand and have the skills to carry out.
- Save these instructions for future reference

### Grounding instructions

- This appliance must be grounded.
- In the event of malfunction or breakdown, grounding will reduce the risk of electric shock by providing a path of least resistance for electric current.

This appliance is equipped with a cord having an equipment-grounding conductor and a grounding plug.

The plug must be plugged into an appropriate outlet that is properly installed and grounded in accordance with all local codes and ordinances.



### Warning!

- Improper connection of the equipment-grounding conductor can result in a risk of electric shock.
- Check with a qualified electrician or serviceman if you are in doubt as to whether the appliance is properly grounded.
- Do not modify the plug provided with the appliance - if it will not fit the outlet, have a proper outlet installed by a qualified electrician.

Connect to individual branch circuit

## Installation of spacer in new machines

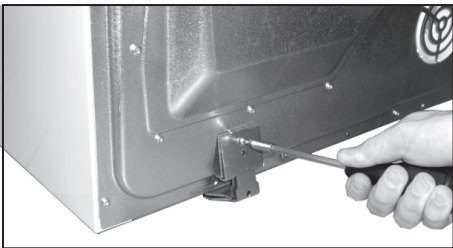
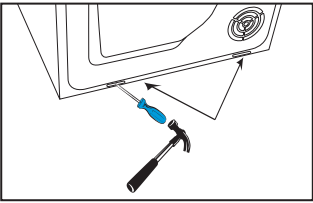

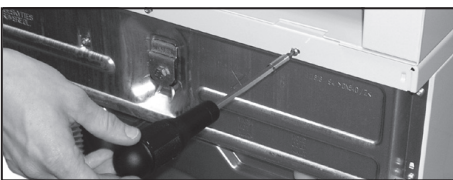
Note: The spacers must only be used with washing machines and tumble dryers manufactured by Asko Appliances, Sweden.

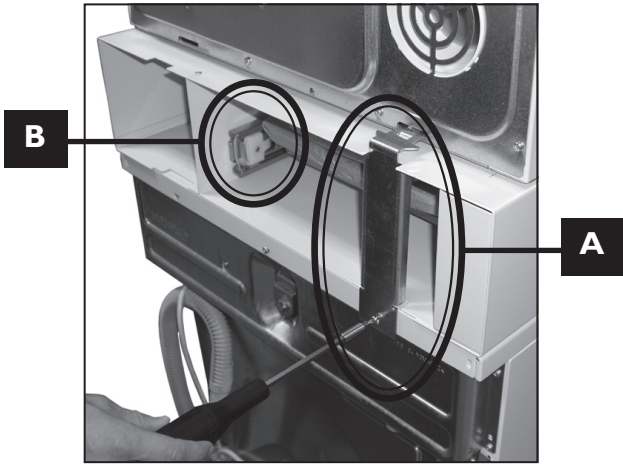
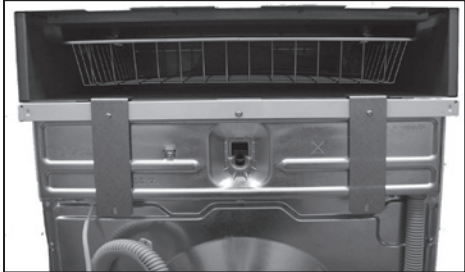
| Instruction  | Picture  |
|--|--|
| <p>1. Put the spacers on the washing machine. Make sure that the edges of the spacers are lined up carefully with the edge of the washing machine panel.</p>   |    |
| <p>2. Remove the anti-tilt device from the tumble dryer. This is no longer needed.</p>   |    |
| <p>3. Open the knockout hole on the back of the dryer using a hammer and screwdriver. (You must not remove it completely, just open it.)</p>   |    |
| <p>4. Screw out the feet of the tumble dryer 3 turns from their fully screwed-in position.</p> <p>Then lift up the tumble dryer. Put the back feet of the tumble dryer in the "keyholes" in the spacer and slide the tumble dryer backwards. Put the front feet down in the holes.</p> |  |
| <p>5. Remove the two outer screws on the back of the washing machine so that you can fit the anti-tilt device.</p>   |  |

| Instruction  | Picture   |
|--|---|
| <p>6. A Stacked installation. Attach the enclosed anti-tilt protection to the washing machine and the dryer. Push the upper part of the anti-tilt protection into the dryer until it hooks into place. Screw the lower part into place with the screws you removed from the washing machine (A).</p> <p>If the machines are set right against the wall, the dryer cable must be routed through the cutout on the middle section (B).</p> |   |
| <p>6. B Installation on washing machine or tumble dryer. Attach the enclosed anti-tilt protection as illustrated. Screw them into place with the screws you removed from the washing machine (A).</p>  |  |
| <p><b>Note!</b><br/>Check that the edges of the spacers are lined up carefully with the edges of the washing machine and tumble dryer before you screw the anti-tilt device in place.</p>  |   |



Installation of spacer on machines that have been stacked

Note: The spacers must only be used with washing machines and tumble dryers manufactured by Asko Appliances, Sweden.

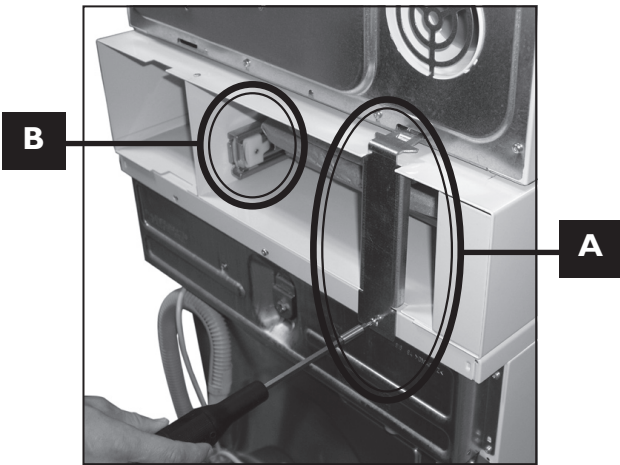
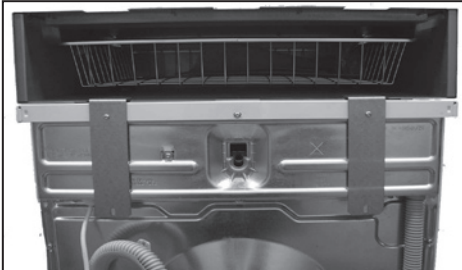
| Instruction  | Picture  |
|--|--|
| <p>1. Remove the anti-tilt device, which is no longer needed. Lift the tumble dryer down.</p>  |  |
| <p>2. Put the spacers on the washing machine. Make sure that the edges of the spacers are lined up carefully with the edge of the washing machine panel.</p>   |   |
| <p>3. Screw out the feet of the tumble dryer 3 turns from their fully screwed-in position.</p> <p>Then lift up the tumble dryer. Put the back feet of the tumble dryer in the "keyholes" in the spacer and slide the tumble dryer backwards. Put the front feet down in the holes.</p> |  |

| Instruction  | Picture   |
|--|---|
| <p>4. A Stacked installation. Attach the enclosed anti-tilt protection to the washing machine and the dryer. Push the upper part of the anti-tilt protection into the dryer until it hooks into place. Screw the lower part into place with the screws you removed from the washing machine (A).</p> <p>If the machines are set right against the wall, the dryer cable must be routed through the cutout on the middle section (B).</p> |   |
| <p>4. B Installation on washing machine or tumble dryer. Attach the enclosed anti-tilt protection as illustrated. Screw them into place with the screws you removed from the washing machine .</p>   |  |

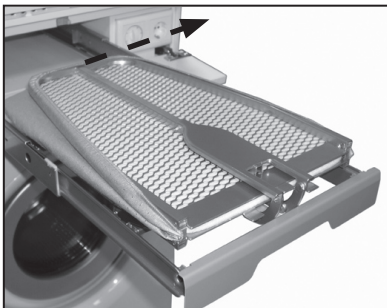
### Adjusting the ironing board

| Instruction   | Picture  |
|---|--|
| <p>1. Press the door to open it.</p>  |  |
| <p>2. Take hold of the handle and pull it out until it is fully extended. Fold up the ironing board.</p>  |  |
| <p>3. To ensure that it is stable, it is important that the back edge of ironing board is pushed firmly against the tumble dryer when it is in the locked position.</p> |  |

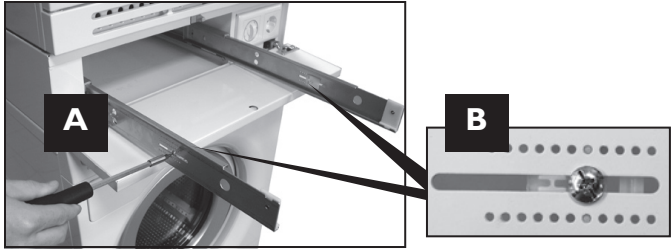
| Instruction   | Picture  |
|---|--|
| <p>4. If necessary, you can adjust the ironing board.<br/>Carefully bend out the two plastic latches (one on each side) using a screwdriver: Pull out the ironing board.</p>  |   |
| <p>5. Adjust the extension length by undoing the screws on the two stops A(one on each side). Check that the plastic pins are locked B.</p> <p>Replace the ironing board.</p> <p>A sleeve board is available as an accessory for the ironing board.</p> |  |

### Installing the sleeve board (accessorie)

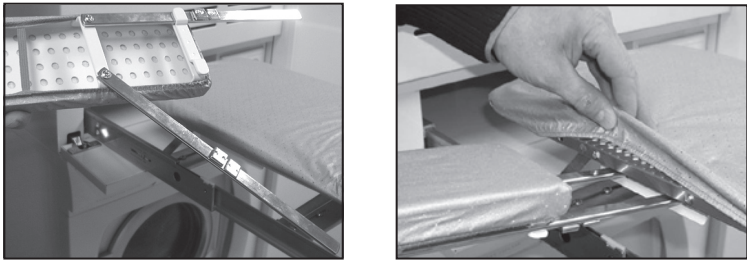
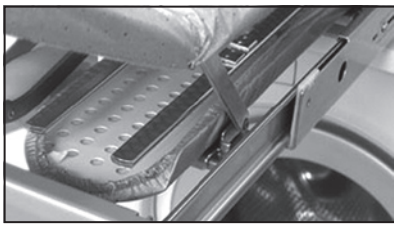
| Instruction   | Picture  |
|---|--|
| <p>1. Assemble the enclosed holder on right or left side of the Ironing Board with the two screws.</p>  |   |
| <p>2. Fold out the bars on the Sleeve Board and put these in the holder.</p>  |  |
| <p>3. To loosen the Sleeve Board:</p> <ul style="list-style-type: none"> <li>• Push up and pull out.</li> <li>• Keep the board under the Ironing Board when it's not in use.</li> </ul> |   |







- Korjaukset ja huollot, jotka vaikuttavat turvallisuuteen tai suoritusarvoihin, tulee teettää valtuutetulla asentajalla.
- Vaurioituneen liitäntäjohdon saa vaihtaa vain valtuutettu asentaja.
- Tätä laitetta ei ole tarkoitettu sellaisten henkilöiden (lapset mukaan lukien) käyttöön, joiden fyysinen, aistinvarainen tai henkinen suorituskyky on rajoittunut tai joilta puuttuu kokemusta ja tietoa, ellei heidän turvallisuudestaan vastaava henkilö valvo tai opasta heitä laitteen käytössä.
- Valvonnalla on varmistettava, että lapset eivät leiki laitteella.

### Välikappaleen asennus uusiin koneisiin

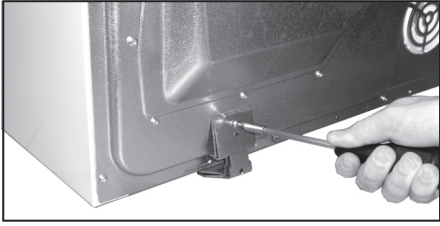
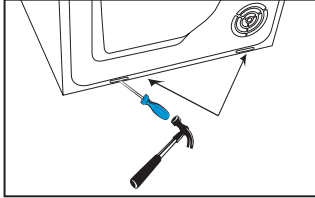

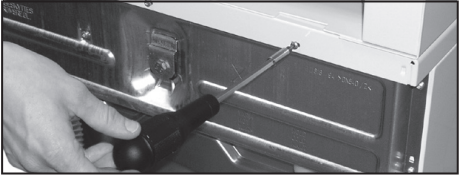
HUOMAA! Osia saa käyttää vain Asko Appliances, Sverigen valmistaman pesukoneen ja kuivausrummun yhteydessä.

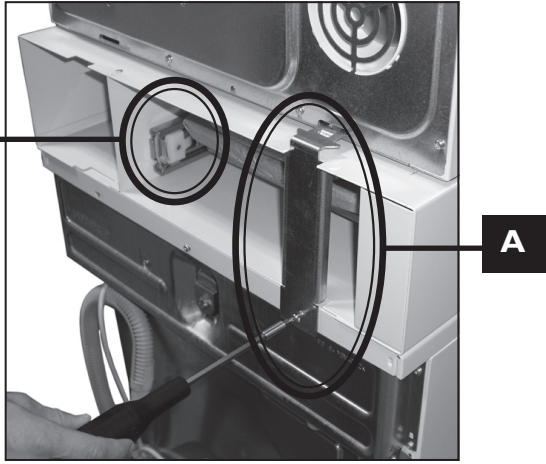
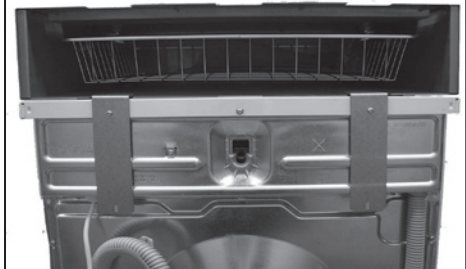
| Ohjeet  | Kuva   |
|---|--|
| <p>1. Aseta väliosa pesukoneen päälle. Kohdista väliosa niin, että sen ja pesukoneen reunat ovat kohdakkain.</p>  |   |
| <p>2. Irrota kaatumisesteet kuivausrummusta. Niitä ei enää tarvita.</p>   |  |
| <p>3. Avaa kuivausrummun takasivun esilävistetyt aukot (kielekkeitä ei tarvitse irrottaa, vain avata) vasaralla ja ruuvitaltalla.</p>   |  |
| <p>4. Kierrä kuivausrummun jalvoja auki 3 kierrosta kokonaan sisään ruuvatusta asennosta.</p> <p>Nosta sitten kuivausrumpu ylös. Aseta takajalat väliosan "avaimenreikiin" ja työnnä kuivausrumpua taaksepäin. Aseta etujalat aukkoihin (katso kuva).</p> |  |
| <p>5. Irrota kaksi ulommaista ruuvia pesukoneen takasivulta kaatumisesteiden asennusta varten.</p>  |  |

| Ohjeet  | Kuva   |
|---|--|
| <p>pesukoneeseen ja kuivausrumpuun. Työnnä kaatumisesteiden yläpäätt kuivausrummun aukkoihin niin, että ne lukkiutuvat paikalleen. Kiinnitä alapäätt ruuveilla, jotka irrotit pesukoneesta (A).</p> <p>Jos koneet asennetaan seinää vasten kuivausrummun liitäntäjohto pitää vetää väliosan aukon (B) kautta.</p> |  |
| <p>6. B Asennus pesukoneen tai kuivausrummun päälle. Kiinnitä mukana toimitetut kaatumisesteet kuvan mukaisesti. Kiinnitä ne ruuveilla, jotka irrotit pesukoneesta (A).</p>   |  |
| <p>Huom!<br/>Tarkasta, että väliosa on kohdakkain pesukoneen ja kuivausrummun kanssa, ennen kuin ruuvaat kallistusesteen kiinni.</p>  |  |



### Välikappaleen asennus päällekkäin asennettuihin koneisiin

HUOMAA! Osia saa käyttää vain Asko Appliances, Sverigen valmistaman pesukoneen ja kuivausrummun yhteydessä.

| Ohjeet  | Kuva   |
|---|--|
| <p>1. Irrota kaatumisesteet, joita ei enää tarvita. Nosta kuivausrumpu alas.</p>  |  |
| <p>2. Aseta väliosa pesukoneen päälle. Kohdista väliosa niin, että sen ja pesukoneen reunat ovat kohdakkain.</p>  |  |
| <p>3. Kierrä kuivausrummun jalkoja auki 3 kierrosta kokonaan sisään ruuvatusta asennosta.</p> <p>Nosta sitten kuivausrumpu ylös. Aseta takajalat väliosan "avaimenreikiin" ja työnnä kuivausrumpua taaksepäin. Aseta etujalat aukkoihin (katso kuva).</p> |  |

| Ohjeet  | Kuva |
|---|------|
| <p>4. Torniasennus<br/>Asenna mukana toimitetut kaatumisesteet pesukoneeseen ja kuivausrumpuun. Kaatumisesteen yläosa pitää työntää kuivausrummun sisään, jotta se tarttuu kiinni. Kiinnitä alaosa ruuveilla, jotka irrotit pesukoneesta (A).</p> <p>Jos koneet asennetaan suoraan seinää vasten, kuivausrummun verkkojohto on vedettävä väliosan (B) aukon kautta.</p> |      |
| <p>4. B Asennus pesukoneen tai kuivausrummun päälle. Kiinnitä mukana toimitetut kaatumisesteet kuvan mukaisesti. Kiinnitä ne ruuveilla, jotka irrotit pesukoneesta (A).</p>   |      |
| <p>Huom! Tarkasta, että väliosa on kohdakkain pesukoneen ja kuivausrummun kanssa, ennen kuin ruuvaat kallistusesteen kiinni.</p>  |      |

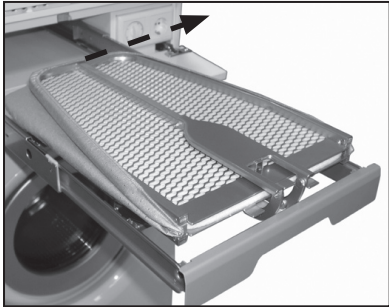
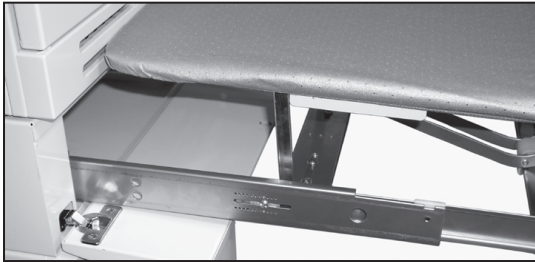
## Silityslaudan säätö

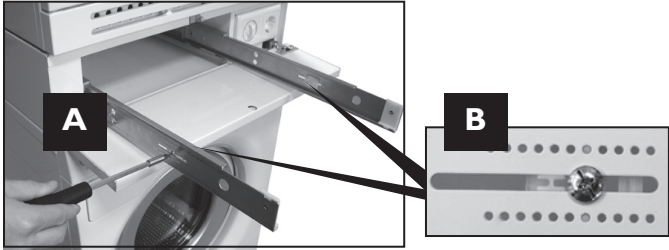
| Ohjeet  | Kuva   |
|---|--|
| <p>1. Avaa luukku painamalla sitä sisäänpäin.</p>   |  |
| <p>2. Tartu kädensijaan ja vedä se ulos päteasentoon, taita silityslauta auki.</p>  |     |
| <p>3. Vakavuuden kannalta on tärkeää, että silityslaudan takareuna on lukitussa asennossa kuivausrumpua vasten.</p>   |    |
| <p>4. Säädä tarvittaessa: Taivuta kahta muovisalpaa (yksi kummallakin puolella) varovasti ruuvitaltalla ulospäin. Vedä silityslauta ulos.</p>   |   |
| <p>5. Säädä ulosvetopituus löysäämällä kummankin rajoittimen ruuvia (yksi kummallakin puolella), A.</p> <p>Tarkasta, että muovitapit ovat lukittuneet, B.</p> <p>Asenna silityslauta takaisin paikalleen.</p> <p>Silityslautaan saa lisävarusteena hihlauran.</p> |  |

## Hihalaudan (lisävaruste) asennus

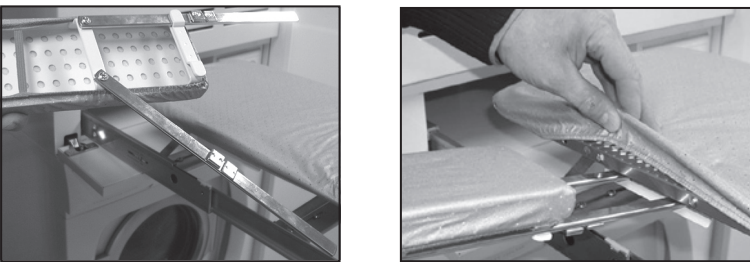
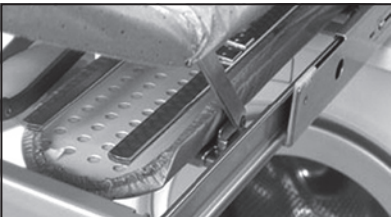

| Ohjeet   | Kuva  |
|--|---|
| 1. Kiinnitä mukana toimitettu kiinnike silityslaudan oikealle tai vasemmalle puolelle kahdella ruuvilla.   |   |
| 2. Käännä ulos hihalaudan tuet ja työnnä ne kiinnikkeeseen.  |   |
| 3. Hihalaudan irrotus: <ul style="list-style-type: none"><li>• Nosta ylöspäin ja vedä ulos.</li><li>• Säilytä hihalautta silityslaudan alla.</li></ul> |  |



- Las reparaciones y tareas de mantenimiento relacionadas con la seguridad o el desempeño deben ser realizadas por un especialista autorizado.
- Sólo un profesional calificado debe sustituir los cables dañados.
- No permita que use la máquina ninguna persona de cualquier edad con discapacidad física, sensorial o mental, o falta de experiencia o conocimientos, a menos que lo haga bajo la supervisión o por instrucciones específicas de un responsable de su seguridad.
- Vigile que los niños no jueguen con la máquina.

## Instalación del espaciador en máquinas nuevas

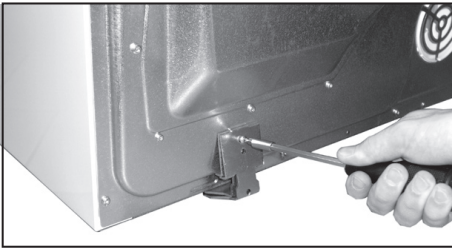
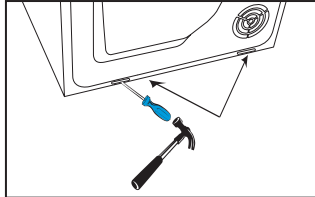
Nota: Los espaciadores sólo deben usarse con lavadoras y secadoras fabricadas por la empresa sueca Asko Appliances.

| Instrucción   | Ilustración  |
|---|--|
| <p>1. Coloque los espaciadores en la lavadora. Asegúrese de que sus bordes estén bien alineados con el borde del panel de la máquina.</p>   |   |
| <p>2. Quite los soportes de metal de la secadora. Ya no se necesitan.</p>   |  |
| <p>3. Con un martillo y un desarmador, descubra el orificio del disco removible en la parte posterior de la secadora. (No completamente, sólo un poco.)</p>   |  |
| <p>4. Afloje las patas de la secadora girándolas tres vueltas. Levante la máquina. En las ranuras correspondientes del espaciador; inserte las patas traseras y deslice la máquina hacia atrás. Inserte las patas delanteras.</p> |  |

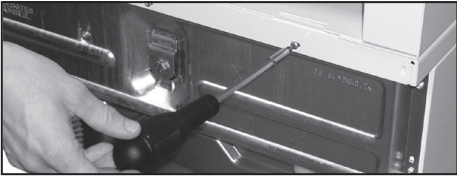
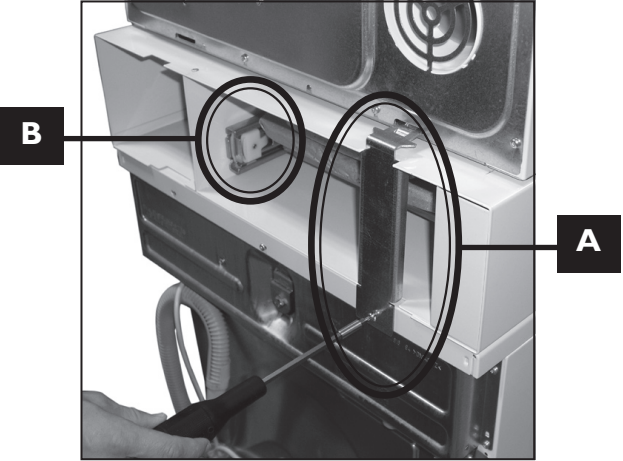
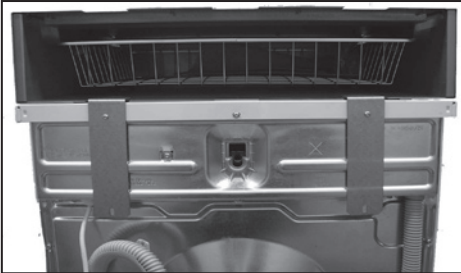
| Instrucción   | Ilustración   |
|---|---|
| <p>5. Para colocar los soportes de metal, primero quite los dos tornillos exteriores de la parte posterior de la lavadora.</p>  |   |
| <p>6. A Instalación apilada. Monte el dispositivo antivuelco suministrado en la lavadora y la secadora. Empuje el dispositivo antivuelco contra la secadora hasta que enganche en su sitio. Fije la parte inferior con los tornillos previamente retirados de la lavadora (A).</p> <p>Si coloca las máquinas contra la pared, pase el cable de la secadora por la abertura de la sección central (B).</p> |   |
| <p>6. B Instalación en lavadora o secadora. Monte los dispositivos antivuelco suministrados como se muestra. Fíjelos con los tornillos previamente retirados de la lavadora (A).</p>  |  |
| <p>Nota:<br/>Antes de atornillar los soportes de metal, asegúrese de que los bordes de los espaciadores estén bien alineados con los de la lavadora y la secadora.</p>  |   |

## Instalación del espaciador en máquinas apiladas

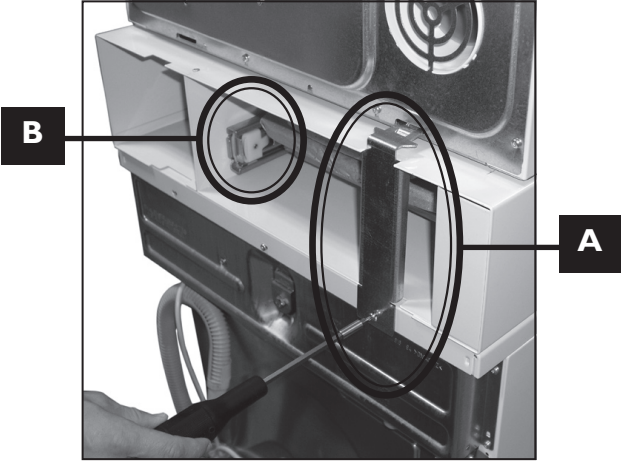
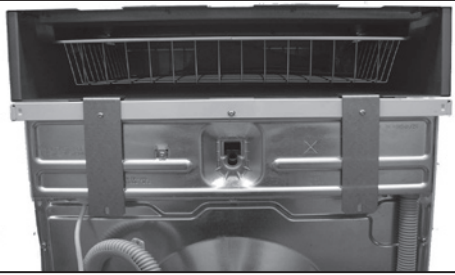

Nota: Los espaciadores sólo deben usarse con lavadoras y secadoras fabricadas por la empresa sueca Asko Appliances.

| Instrucción  | Ilustración  |
|--|--|
| <p>1. Quite los soportes de metal, ya no se necesitan. Baje la secadora.</p>   |  |
| <p>2. Coloque los espaciadores. Asegúrese de que sus bordes estén bien alineados con el borde del panel de la máquina.</p> |  |



| Instrucción   | Ilustración  |
|---|--|
| <p>3. Afloje las patas de la secadora girándolas tres vueltas.</p> <p>Levante la máquina. En las ranuras correspondientes del espaciador, inserte las patas traseras y deslice la secadora hacia atrás. Inserte las patas delanteras.</p>   |    |
| <p>4. A Instalación apilada.</p> <p>Coloque los soportes de metal en la lavadora y la secadora. Empújelos con fuerza contra la secadora en la parte superior. Asegúrelos en la parte inferior con los dos tornillos que quitó de la lavadora (A).</p> <p>Si está instalando las máquinas directamente contra la pared, el cable de la secadora debe pasar por la ranura del espaciador (B).</p> |   |
| <p>4. B Instalación en lavadora o secadora.</p> <p>Monte los dispositivos antivuelco suministrados como se muestra. Fíjelos con los tornillos previamente retirados de la lavadora (A).</p>   |  |
| <p>Nota:</p> <p>Antes de atornillar los soportes de metal, asegúrese de que los bordes de los espaciadores estén bien alineados con los de la lavadora y la secadora.</p>   |  |

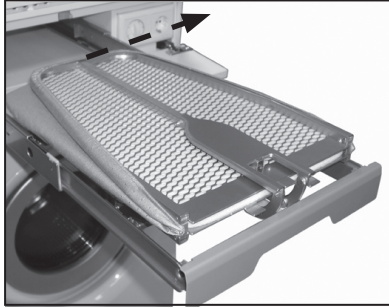
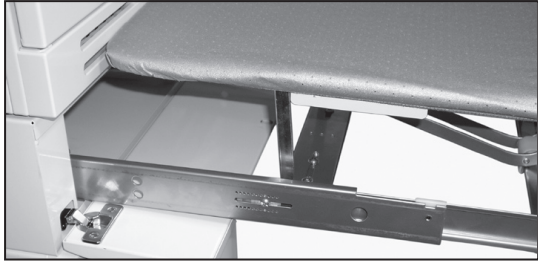

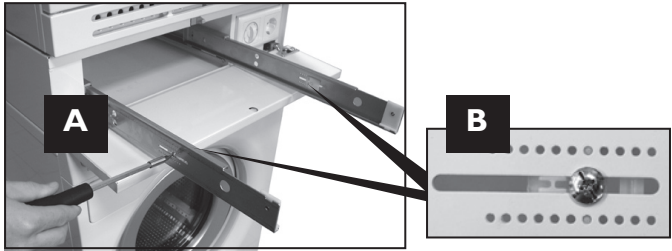
## Ajuste de la tabla de planchar

| Instrucción   | Ilustración  |
|---|--|
| 1. Presione la puerta para que se abra.   |  |
| 2. Tire de la manija para abrirla completamente. Pliegue la tabla de planchar:  |    |
| 3. Para fijarla en su lugar, es importante que oprima con fuerza el borde posterior contra la secadora cuando se encuentre en la posición de bloqueo.   |    |
| 4. Puede ajustar la tabla si es necesario. Con un desarmador, doble cuidadosamente los dos seguros de plástico (uno a cada lado). Jale la tabla de planchar:  |  |
| <p>5. Ajuste la longitud de extensión dando vuelta a los tornillos de los dos topes A (uno en cada lado). Verifique que los dos pasadores de plástico estén bloqueados (B).</p> <p>Coloque en su lugar la tabla de planchar.</p> <p>Un accesorio de la tabla es un brazo para mangas.</p> |  |

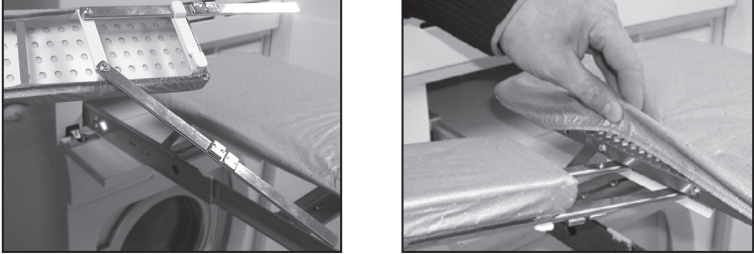
## Instalación del brazo para mangas (accesorio)



| Instrucción  | Ilustración   |
|--|---|
| 1. Ya sea en el lado derecho o el izquierdo de la tabla de planchar, con los dos tornillos instale el soporte incluido .   |   |
| 2. Despliegue la barras del brazo para mangas e insértelas en el soporte.  |   |
| 3. Si desea quitar este brazo: <ul style="list-style-type: none"><li>• Empújelo hacia arriba y sáquelo.</li><li>• Guárdelo debajo de la tabla de planchar.</li></ul> |  |

FR

- Toute intervention d'entretien et de réparation en rapport avec la sécurité et le fonctionnement de l'appareil doit être effectuée par un technicien agréé.
- Le remplacement du cordon d'alimentation électrique doit être confié à un personnel qualifié.
- Cet appareil ne doit pas être utilisé par des personnes (y compris des enfants) aux capacités physiques, sensorielles ou mentales réduites, ou ne possédant pas l'expérience et les connaissances nécessaires, à moins qu'elles ne bénéficient de la surveillance ou des conseils d'une personne responsable de leur sécurité.
- Surveiller les enfants en bas âge pour s'assurer qu'ils ne jouent pas avec la machine.

### Installation d'une entretoise sur une nouvelle

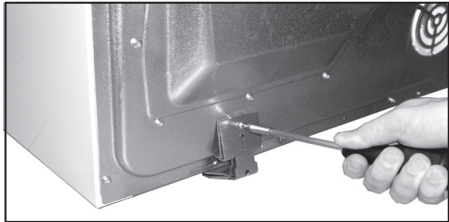
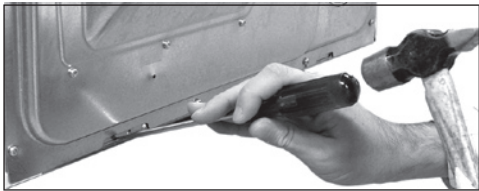

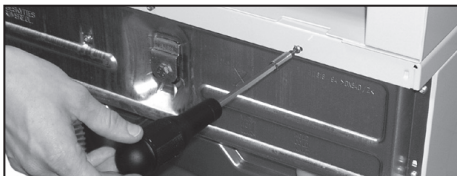
Remarque : Les entretoises conviennent uniquement pour des lave-linge et sèche-linge fabriqués par Asko Appliances (Suède).

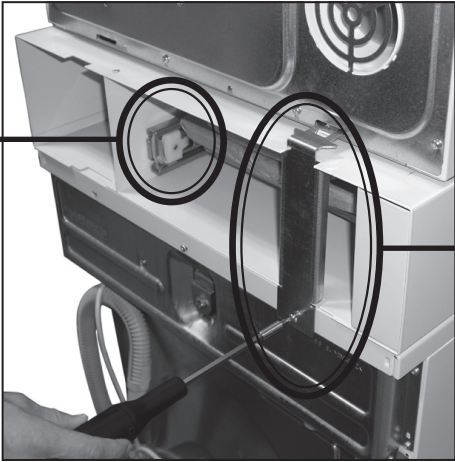
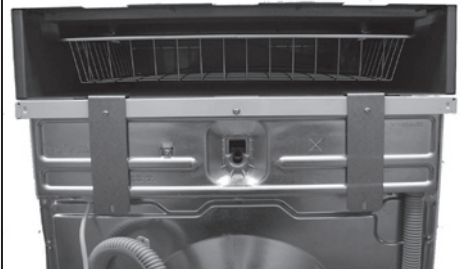
| Opération   | Illustration   |
|---|--|
| <p>1. Installer les entretoises. Bien aligner le bord de chaque entretoise sur le bord du panneau.</p>  |   |
| <p>2. Déposer le dispositif anti-basculement du sèche-linge, désormais inutile.</p>   |  |
| <p>3. Ouvrir les trous défonçables situés à l'arrière du sèche-linge à l'aide d'un marteau et d'un tournevis (il n'est pas nécessaire de retirer complètement la pastille).</p>   |  |
| <p>4. Dévisser les pieds du sèche-linge (trois tours à partir de leur position initiale).<br/><br/>et placer celui-ci sur la section intermédiaire, en introduisant ses pieds arrière dans les orifices des entretoises et en le poussant vers l'arrière, de manière à pouvoir introduire ses pieds avant dans les orifices prévus à cet effet.</p> |  |
| <p>5. Enlever les deux vis extérieures situées à l'arrière du lave-linge, dont les trous vont servir à la fixation du dispositif anti-basculement.</p>  |  |



| Opération  | Illustration   |
|--|--|
| <p>6. A. Installation superposée. Fixer le dispositif antibasculement sur la laveuse et la sécheuse. Enfoncer la partie supérieure du dispositif dans la sécheuse jusqu'à ce qu'il se bloque en place. Fixer la partie inférieure du dispositif à l'aide des vis précédemment retirées de la laveuse (A).</p> <p>Lorsque les machines sont installées contre un mur, faire passer le câble de la sécheuse dans la découpe de la section intermédiaire (B).</p> |  |
| <p>6. B. Installation sur une laveuse ou une sécheuse. Fixer le dispositif antibasculement comme illustré, à l'aide des vis précédemment retirées de la laveuse (A).</p>   |  |
| <p><b>Attention</b><br/>S'assurer que les bords des entretoises sont bien alignés sur les bords du lave-linge et du sèche-linge avant de visser le dispositif anti-basculement.</p>  |  |

## Installation de l'entretoise sur des machines déjà

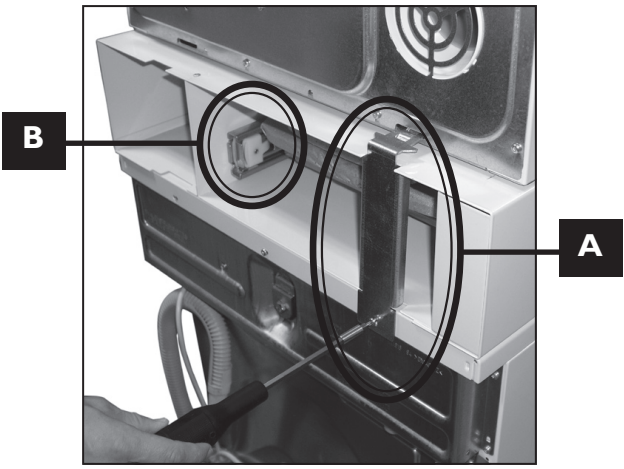
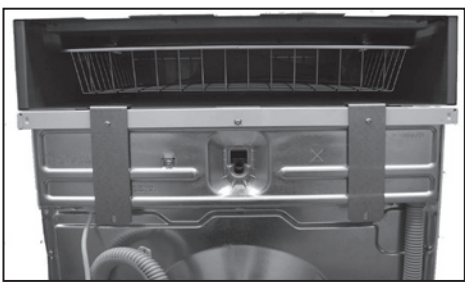
Remarque : Les entretoises conviennent uniquement pour des lave-linge et sèche-linge fabriqués par Asko.

| Opération   | Illustration   |
|---|--|
| <p>1. Déposer le dispositif anti-basculement, désormais inutile. Poser le sèche-linge au sol.</p>   |  |
| <p>2. Installer les entretoises sur le lave-linge. Bien aligner le bord de chaque entretoise sur le bord du panneau.</p>  |    |
| <p>3. Dévisser les pieds du sèche-linge (trois tours à partir de leur position initiale).</p> <p>et placer celui-ci sur la section intermédiaire, en introduisant ses pieds arrière dans les orifices des entretoises et en le poussant vers l'arrière, de manière à pouvoir introduire ses pieds avant dans les orifices prévus à cet effet.</p>   |    |
| <p>4. A. Installation superposée.</p> <p>Fixer le dispositif anti-basculement fourni sur le lave-linge et le sèche-linge. Sa partie supérieure doit être solidement emboîtée dans le sèche-linge. Assujettir la partie inférieure du dispositif à l'aide des deux vis précédemment retirées du lave-linge (A).</p> <p>En cas de placement des machines contre un mur, le cordon d'alimentation du sèche-linge doit passer dans l'ouverture de l'entretoise (B).</p> |   |
| <p>4. B. Installation sur une laveuse ou une sècheuse. Fixer le dispositif antibasculement comme illustré, à l'aide des vis précédemment retirées de la laveuse (A).</p>  |  |
| <p><b>Attention</b></p> <p>S'assurer que les bords des entretoises sont bien alignés sur les bords du lave-linge et du sèche-linge avant de visser le dispositif anti-basculement.</p>  |  |

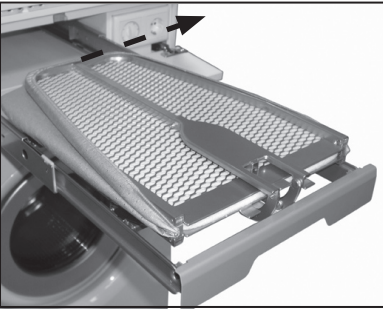
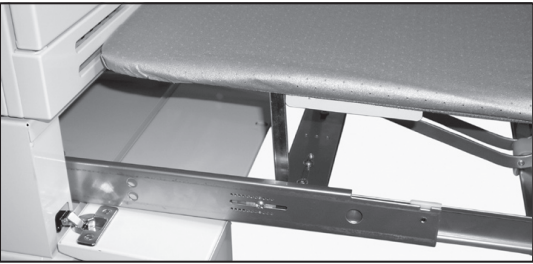
## Réglage de la planche à repasser

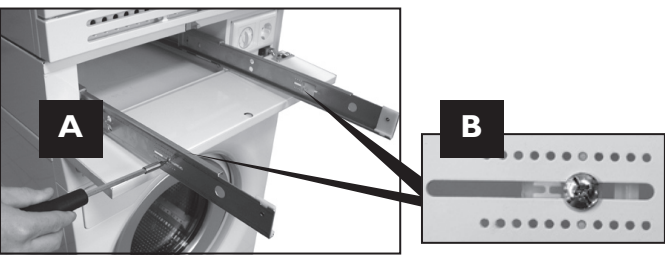
| Opération  | Illustration   |
|--|--|
| 1. Appuyer sur la trappe pour l'ouvrir.  |  |
| 2. Ouvrir le tiroir à fond à l'aide de la poignée. Déplier la planche à repasser.  |    |
| 3. La stabilité de la planche à repasser dépend de la position de son bord arrière, qui doit être en appui sur le sèche-linge en position verrouillée.   |    |
| 4. La planche à repasser est réglable. Repousser doucement les deux pièces d'arrêt latérales en plastique et déposer la planche.   |   |
| <p>5. Régler la course des glissières en desserrant les boulons des deux butées (A). S'assurer que les goupilles plastiques sont verrouillées (B).</p> <p>Remettre la planche en place.</p> <p>Une jeannette est proposée en option.</p> |  |

## Installation de la jeannette (accessoire)

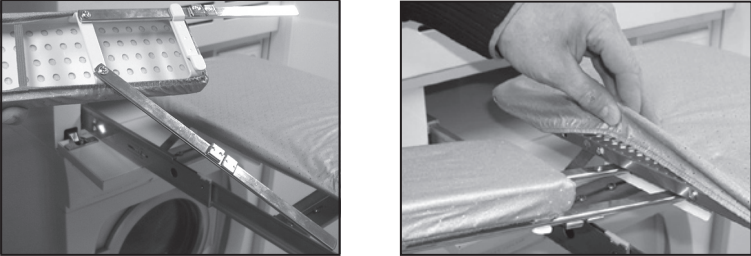
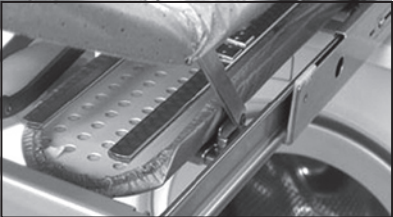

| Opération  | Illustration  |
|--|---|
| <p>1. Fixer le support du côté droit ou gauche de la planche à repasser à l'aide des deux vis.</p>   |   |
| <p>2. Déplier les barres de la jeannette et les introduire dans le support.</p>  |   |
| <p>3. Dépose de la jeannette :</p> <ul style="list-style-type: none"><li>• la tirer vers le haut, puis vers l'extérieur:</li><li>• La jeannette se range sous la planche à repasser.</li></ul> |  |



- Ремонт и операции технического обслуживания, связанные с техникой безопасности или характеристиками машины, должны выполняться квалифицированным специалистом.
- Замену поврежденного сетевого кабеля должен выполнять только квалифицированный электрик.
- Данный прибор не предназначен для использования детьми или людьми с физическими, сенсорными или умственными недостатками, или людьми с недостаточным опытом или знаниями без посторонней помощи или без присмотра лица, ответственного за их безопасность.
- Дети должны находиться под присмотром взрослых, чтобы они не играли с прибором.

### Установка распорки на новых машинах

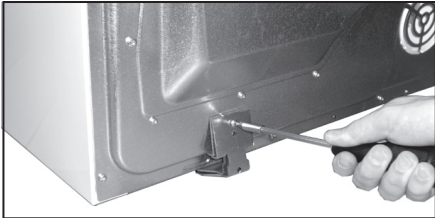
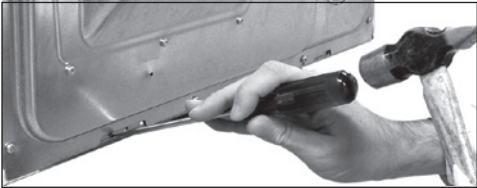

Примечание: Распорки должны использоваться только со стиральными машинами и сушильными машинами производства Asko Appliances, Швеция.

| Инструкции   | Рисунок  |
|--|--|
| <p>1. Приложите распорки к стиральной машине. Убедитесь, что края распорок находятся точно на одном уровне с кромкой панели стиральной машины и распорки.</p>  |   |
| <p>2. Снимите противоопрокидывающее устройство с сушильной машины. В нём больше нет необходимости.</p>   |  |
| <p>3. Откройте выбивные отверстия на задней стороне сушильной машины, используя молоток и отвёртку. (Крышки не должны удаляться полностью, их необходимо только открыть.)</p>  |  |
| <p>4. Открутите ножки сушильной машины на 3 оборота от конечного положения.</p> <p>Затем приподнимите сушильную машину. Вложите задние ножки сушильной машины в пазы распорки и отведите сушильную машину назад. Введите передние ножки в отверстия.</p> |  |





| Инструкции  | Рисунок  |
|---|--|
| <p>6. Установка сверху. Присоедините к стиральной и сушильной машинам имеющееся в комплекте противоопрокидывающее устройство. Задвигайте верхнюю часть противоопрокидывающего устройства в сушильную машину до тех пор, пока оно не зафиксируется в требуемом положении. Закрепите нижнюю часть в соответствующем положении при помощи винтов, вынутых из стиральной машины (A).</p> <p>Если машины установлены непосредственно возле стены, кабель сушильной машины должен быть пропущен через вырез в средней секции (B).</p> |  |
| <p>6. В Установка на стиральную или сушильную машину. Присоедините имеющееся в комплекте противоопрокидывающее устройство согласно указаниям на иллюстрации. Закрепите его в соответствующем положении при помощи винтов, вынутых из стиральной машины (A).</p>   |  |
| <p><b>Внимание!</b><br/>Убедитесь, что края распорок находятся точно на одном уровне с кромками стиральной и сушильной машины, прежде чем привинчивать противоопрокидывающее устройство.</p>  |  |

**Примечание:** Распорки должны использоваться только со стиральными машинами и сушильными машинами производства Asko Appliances, Швеция.

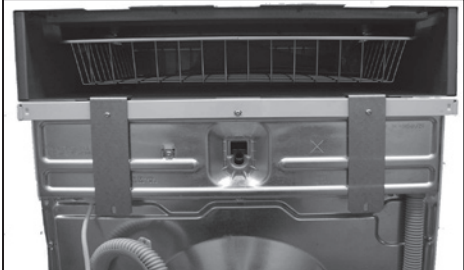
| Инструкции   | Рисунок  |
|--|--|
| <p>1. Удалите противоопрокидывающее устройство, которое уже не нужно. Опустите сушильную машину.</p>   |  |
| <p>2. Приложите распорки к стиральной машине. Убедитесь, что края распорок находятся точно на одном уровне с кромкой панели стиральной машины и распорки.</p>  |  |
| <p>3. Открутите ножки сушильной машины на 3 оборота от конечного положения.</p> <p>Затем приподнимите сушильную машину. Вложите задние ножки сушильной машины в пазы распорки и отведите сушильную машину назад. Введите передние ножки в отверстия.</p> |  |

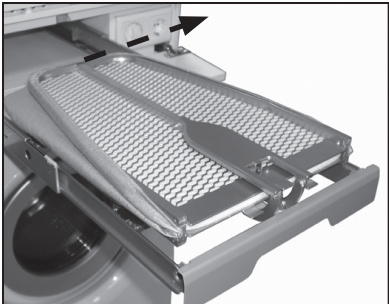
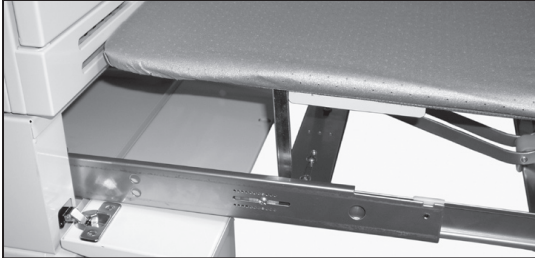
| Инструкции  | Рисунок  |
|---|--|
| <p>4. А Установка сверху.<br/>Установите противоопрокидывающее устройство, поставляемое со стиральной и сушильной машиной. Верхняя часть противоопрокидывающего устройства должна быть вставлена в сушильную машину таким образом, чтобы устройство зафиксировалось. Используйте два винта, которые вы удалили со стиральной машины, чтобы привинтить нижнюю часть (А).</p> <p>Если вы приставляете машины прямо к стене, кабель сушильной машины нужно провести через гнездо в распорке (В).</p> |  |
| <p>4. В Установка на стиральную или сушильную машину. Присоедините имеющееся в комплекте противоопрокидывающее устройство согласно указаниям на иллюстрации. Закрепите его в соответствующем положении при помощи винтов, вынутых из стиральной машины (А).</p>   |  |
| <p>Внимание!<br/>Убедитесь, что края распорок находятся точно на одном уровне с кромками стиральной и сушильной машины, прежде чем привинчивать противоопрокидывающее устройство.</p>   |  |

| Инструкции   | Рисунок  |
|--|--|
| <p>1. Нажмите на дверцу, чтобы открыть её.</p>   |  |
| <p>2. Удерживая ручку, вытащите доску до самого конца. Сложите гладильную доску.</p>   |   |
| <p>3. Чтобы обеспечить стабильность, важно, чтобы обратная сторона гладильной доски надёжно упиралась в сушильную машину, когда она в зафиксированной позиции.</p> |  |

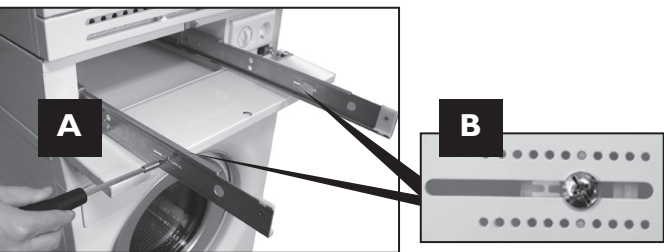
| Инструкции   | Рисунок  |
|--|--|
| <p>4. Если необходимо, вы можете отрегулировать положение гладильной доски.</p> <p>Осторожно отведите два пластиковых запора (по одному на каждой стороне), используя отвёртку. Выдвиньте гладильную доску.</p>  |   |
| <p>5. Отрегулируйте длину выдвижения, отпуская винты с двух сторон – рис. А (по одному с каждой стороны). Убедитесь, что пластиковые штифты зафиксированы – рис. В.</p> <p>Передвиньте гладильную доску.</p> <p>Кронштейн для обработки рукавов поставляется как аксессуар для гладильной доски.</p> |  |

### Установка кронштейна для обработки рукавов (аксессуар)

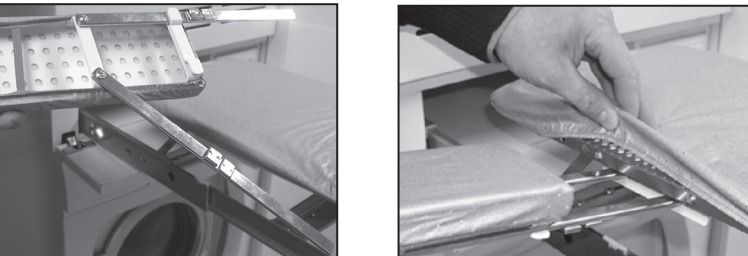
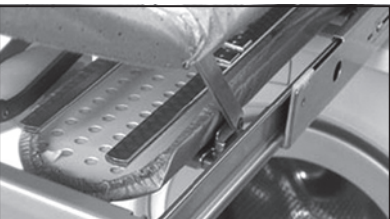
| Инструкции   | Рисунок  |
|--|--|
| <p>1. Смонтируйте закрытый фиксатор на правой или левой стороне гладильной доски с помощью двух винтов.</p>  |   |
| <p>2. Отведите полосы кронштейна для обработки рукавов и вставьте их в фиксатор.</p>   |  |
| <p>3. Для отсоединения кронштейна:</p> <ul style="list-style-type: none"> <li>• нажмите вверх и выдвиньте.</li> <li>• храните дополнительную доску под гладильной доской, если она не используется.</li> </ul> |  |

