



# Profile SmartDispense™ Pedestals

**Safety Instructions** ..... 2, 3

**Operating Instructions**

Control Panel ..... 4

Features ..... 5-8

Using the SmartDispense™  
Pedestal ..... 9

**Installation Instructions** ..... 12-14

Attach Hose Connectors and  
Electric Connectors ..... 14

Finalize the Installation ..... 14

Install the Pedestal  
to the Washer ..... 13

Level the Washer ..... 13

Prepare the Pedestal ..... 13

Preparing to Install Your Pedestal ..... 12

Reinstall the Drawer ..... 13

Remove the Leveling Legs ..... 12

Remove Shipping Screws ..... 13

**Troubleshooting Tips** ..... 15-16

**Consumer Support**

Product Registration (Canada) ..... 19, 20

Product Registration (U.S.) ..... 17, 18

Service Telephone Numbers .. Back Cover

Warranty (Canada) ..... 22

Warranty (U.S.) ..... 21



As an ENERGY STAR® partner, GE has determined that this product meets the ENERGY STAR® guidelines for energy efficiency.

**Write the model and serial numbers here:**

**Model #** \_\_\_\_\_

**Serial #** \_\_\_\_\_

You can find them on a label on the side of the washer.

**Owner's Manual &  
Installation Instructions**

Model SPBD880

**Profile SmartDispense™  
Piédestals**

**Manuel d'utilisation  
et d'installation**

La section française commence à la page 25

**Profile SmartDispense™  
Pedestales**

**Manual del propietario  
e instalación**

La sección en español empieza en la página 45

# IMPORTANT SAFETY INFORMATION. READ ALL INSTRUCTIONS BEFORE USING.

## ⚠️ WARNING!

For your safety, the information in this manual must be followed to minimize the risk of fire or explosion, electric shock, or to prevent property damage, personal injury, or loss of life.

The instructions in this manual and all other literature included with this washer are not meant to cover every possible condition and situation that may occur. Good, safe practices and caution **MUST** be applied when installing, operating, and maintaining any appliance.



## WATER HEATER SAFETY

Under certain conditions, hydrogen gas may be produced in a water heater that has not been used for two weeks or more. Hydrogen gas can be explosive under these circumstances.

If the hot water has not been used for two weeks or more, prevent the possibility of damage or injury by turning on all hot water faucets and allowing them to run for several minutes. Do this before using any electrical appliance which is connected to the hot water system. This simple procedure will allow any built-up hydrogen gas to escape. Since the gas is flammable, do not smoke or use an open flame or appliance during this process.



## PROPER INSTALLATION

This pedestal must be properly installed and located in accordance with the Installation Instructions before it is used.

- Install or store where it will not be exposed to temperatures below freezing or exposed to the weather, which could cause permanent damage and invalidate the warranty.
- Properly ground washer to conform with all governing codes and ordinances. Follow details in Installation Instructions.
- This appliance must be grounded. In the event of malfunction or breakdown, grounding will reduce the risk of electric shock by providing a path of least resistance for electric current. The washer is equipped with a cord having an equipment-grounding conductor and a grounding plug. The washer plug must be plugged into an appropriate outlet that is properly installed and grounded in accordance with all local codes and ordinances.

**⚠️ WARNING:** Improper connection of the equipment-grounding conductor can result in a risk of electric shock. Check with a qualified electrician or serviceman if you are in doubt as to whether the appliance is properly grounded.



## YOUR LAUNDRY AREA

- Keep the area underneath and around your appliances free of combustible materials such as lint, paper, rags and chemicals.
- Do not leave the washer door open. An open door could entice children to hang on the door or crawl inside the washer.
- Close supervision is necessary if this appliance is used by or near children. Do not allow children to play on, with or inside this or any other appliance.



## WHEN USING THE SMARTDISPENSE™ PEDESTAL

Use this appliance only for its intended purpose as described in this Owner's Manual.

- Do not wash articles that have been previously cleaned in, washed in, soaked in or spotted with gasoline, dry-cleaning solvents or other flammable or explosive substances, as they give off vapors that could ignite or explode.
- Do not add gasoline, dry-cleaning solvent or other flammable or explosive substances to the tanks. These substances give off vapors that could ignite or explode.
- Never reach into drawer while the washer is moving. Wait until the machine has completely stopped before opening the drawer.
- Do not store liquid chlorine bleach in tanks. Use manual flow-through dispenser on the washing machine for dispensing chlorine bleach.
- Do not refill tanks with different brands or concentrations of liquid HE (High Efficiency) detergents and concentrated liquid fabric softeners, as this could cause the fluids to congeal and lead to blockage of the SmartDispense system.
- Remove and wash tanks thoroughly before using a different brand or concentration of liquid HE (High Efficiency) detergent and concentrated liquid fabric softener.
- Do not slam the pedestal drawer closed. This could result in damage to the SmartDispense system.
- Never attempt to operate this appliance if it is damaged, malfunctioning, partially disassembled, or has missing or broken parts, including a damaged cord or plug.
- To minimize the possibility of electric shock, unplug this appliance from the power supply or disconnect the washer at the building's distribution panel by removing the fuse or switching off the circuit breaker before attempting any maintenance or cleaning. **NOTE:** Pressing the power button does **NOT** disconnect the appliance from the power supply.
- Do not tamper with controls.
- Do not repair or replace any part of the appliance or attempt any servicing unless specifically recommended in the owner's manual or in published user-repair instructions that you understand and have the skill to carry out.



**READ AND FOLLOW THIS SAFETY INFORMATION CAREFULLY.  
SAVE THESE INSTRUCTIONS**

# About the washer control panel.

You can locate your model number on a label on the side of the washer.

When you use **SmartDispense**, it will automatically distribute detergent and fabric softener according to the soil level, water hardness and load size detected.

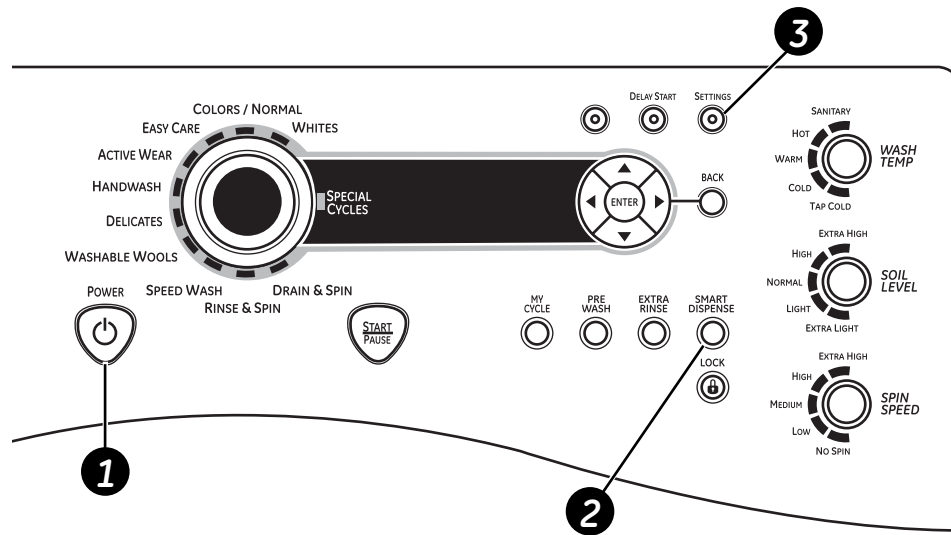

- 1 Power**  
Press to turn on the display. If the display is active, press to put the washer into standby mode.  
**NOTE:** Pressing **POWER** does not disconnect the appliance from the power supply.

## 2 SmartDispense

The **SmartDispense** feature allows you to set your liquid HE (High Efficiency) detergent and/or softener dispensing preferences for your load. This feature can be used with

any wash cycle, except for Rinse & Spin, Drain & Spin and Washer Cleaning cycles.

### To use SmartDispense:

1. Select your desired Wash Cycle.
2. Press the **SMART DISPENSE** button (button will light up when it is on).
3. Use the left and right arrows to select which tank your liquid HE (High Efficiency) detergent is located in (or choose "off" if you do not want to dispense detergent).
4. Press **ENTER** to select liquid HE (High Efficiency) detergent container.
5. Use the left and right arrows to select liquid HE (High Efficiency) detergent concentration (located on your liquid HE [High Efficiency] detergent bottle).
6. Press **ENTER** to select detergent concentration.
7. Use the left and right arrows to select how much liquid HE (High Efficiency) detergent you would like to dispense ("Norm" corresponds to a standard dose).
8. Press **ENTER** to select liquid HE (High Efficiency) detergent dispense level.
9. Use the left and right arrows to select whether you would like to use fabric softener.
10. Press **ENTER** to select softener.
11. Use the left and right arrows to select how much softener you would like to dispense ("Norm" corresponds to a standard dose).
12. Press **ENTER** to select softener dispense level.
13. The screen will show **SMART DISPENSE ON**.
14. Press **START** to start the cycle.
15. During your wash cycle, the display will show the current status and options for **SmartDispense**.

**NOTE:** To turn off **SmartDispense**, press **SMART DISPENSE** again; to select different dispense options, press **SMART DISPENSE** twice.

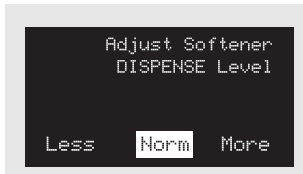
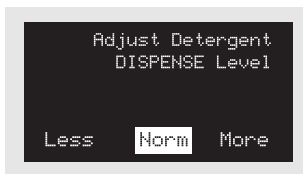
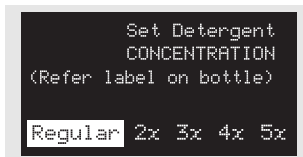

# About the SmartDispense™ pedestal features.

## 3 Setting Your Water Hardness Level

The **SmartDispense** feature allows you to input the hardness of your water into the control panel. This helps optimize the performance of your **SmartDispense** unit.





### SmartDispense™ Detergent Dispenser Water Hardness Calibration

Prior to the first use, the washer needs to be calibrated for water hardness. Please follow directions below to calibrate the washer to the hardness of your tap water.

#### Determine the Hardness of Your Tap Water

In the bag that contained these instructions, you should find a water hardness test strip package. Read the instructions on the package, remove the test strip and follow the instructions to determine the hardness level of your tap water. You will use this information to calibrate your washer to dispense the optimal amount of detergent.

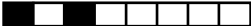
#### Water Hardness Test Strip Indication

			Value to Enter into Washer
SOFT	0 RED		1
	1 RED		2
	2 RED		3
	3 RED		4
HARD	4 RED		5

#### To calibrate your water hardness:

1. Press the **POWER** button.
2. Press the **SETTINGS** button.
3. Use the down arrow to select the **WATER HARDNESS SETUP**, and press the **ENTER** button.
4. The display will show numbers 1 to 5. The washer defaults to setting 3.
5. Use the left and right arrows to select the number determined with the test strip from the table above, and press the **ENTER** button.

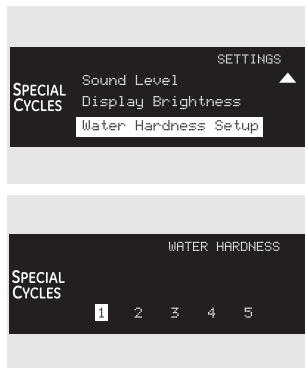

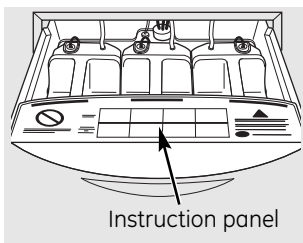

Instruction panel

### The Instruction Panel

Press the tabs on the sides of the instruction panel. Slowly rotate the instruction panel toward you until it stops. Finally, slide the panel down in front of the tanks into the slot available.

After adding laundry product, lift the panel out of its resting position; then rotate the panel closed until it snaps into its horizontal position.

**NOTE:** The drawer will not fully close if the panel is in its open position.

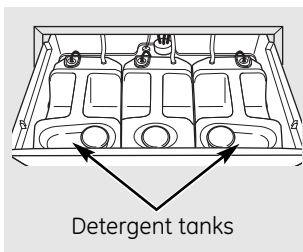

Detergent tanks

### The Detergent Tanks

To remove either of the two outer tanks, grasp the sensor at the rear of the tank, using the grip provided, and pull the sensor straight up. Loosen the supply tube by rotating 1/4 turn the tube and fitting until the tube can be pulled straight up.

- Each tank can hold 350 ounces of liquid HE (High Efficiency) laundry detergent—approximately 100 washes of regular concentration detergent. The system requires that at least 100 ounces of new detergent must be added to the tank to recognize that it has been filled.
- Detergent is pumped to the washer at the beginning of the wash cycle.

- Do not put any other substance into the tanks besides liquid HE (High Efficiency) detergent.
- Do not fill the tank while it is removed from the drawer.
- The **SmartDispense™** system determines how much detergent to supply to the washer, depending on the load size, soil level and water hardness.
- Do not dilute with water.

**NOTE:** Use only HE (High Efficiency) detergent.

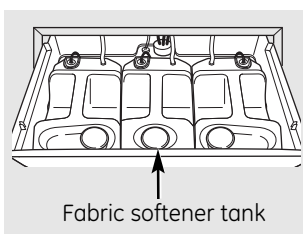

Fabric softener tank

### The Fabric Softener Tank

To remove the center tank, grasp the sensor at the rear of the tank, using the grip provided, and pull the sensor straight up. Loosen the supply tube by rotating 1/4 turn the tube and fitting until the tube can be pulled straight up. Remove the tank by tilting slightly toward the washer and pulling straight up.

- Each tank can hold 95 ounces of concentrated liquid fabric softener, enough for approximately 75 loads of concentrated liquid fabric softener.
- **Do not dilute with water.**

- If desired, concentrated liquid fabric softener is pumped to the washer at the correct time in the wash cycle.
- Do not put any other substance into the tank besides concentrated liquid fabric softener.
- The **SmartDispense™** system determines how much softener to supply to the washer, depending on user inputs for the wash cycle.

**NOTE:** Use only concentrated liquid fabric softener.

## About the SmartDispense™ pedestal features.

Set Detergent  
CONCENTRATION  
(Refer label on bottle)

Regular 2x 3x 4x 5x

### Concentration Level

**SmartDispense™** can use any liquid HE (High Efficiency) detergent, regardless of its concentration level.

Many liquid HE (High Efficiency) detergents can be found in a concentrated form, meaning that it has more active ingredients in each drop, taking up less space as it uses less fluid per wash.

- The concentration level can usually be found on the label or cap of the liquid HE (High Efficiency) detergent bottle.
- You can select the concentration of your detergent every time you change the settings for the **SmartDispense** feature.
- If the concentration is not explicitly identified on the bottle, select “Regular” as the concentration level when setting the **SmartDispense™** options.

Adjust Detergent  
DISPENSE Level

Less Norm More

### Dispense Level

**SmartDispense™** can dispense a little more or less liquid HE (High Efficiency) detergent or concentrated liquid fabric softener, depending on your preferred washing habits.

- You can adjust the dosage level every time you change the settings for the **SmartDispense** feature in order to customize it to the way you normally wash your clothes.
- A dispense level of “Norm” corresponds to a standard dose, as recommended by the liquid HE (High Efficiency) detergent and concentrated liquid fabric softener manufacturers.

- A dispense level of “More” will add 50% more liquid HE (High Efficiency) detergent or 100% more concentrated liquid fabric softener than a standard dose.
- A dispense level of “Less” will use 25% less liquid HE (High Efficiency) detergent or 25% less concentrated liquid fabric softener than a standard dose.



The **SmartDispense™** Pedestal automatically dispenses liquid HE (High Efficiency) detergent and/or concentrated liquid fabric softener into each cycle based on load size, soil level and water hardness.

To utilize the **SmartDispense** Detergent Dispenser, it must first be filled. Although any liquid HE (High Efficiency) laundry detergent and concentrated liquid fabric softener can be used in the **SmartDispense** system, all liquid HE (High Efficiency) detergents and concentrated liquid fabric softeners are not the same.

**Do not mix any liquid HE (High Efficiency) detergents of unlike brands, concentrations or scents within the detergent tanks, as this could cause the detergents to congeal and lead to blockage of the SmartDispense system. Do not mix any concentrated liquid fabric softeners of unlike brands or scents within the fabric softener tank. Do not mix any liquid HE (High Efficiency) detergents with concentrated liquid fabric softeners in any of the tanks. Remove and wash tanks thoroughly before using a different brand, concentration or scent of liquids.**

**CAUTION!** Absolutely do not store liquid chlorine bleach, powder detergent, non-HE (High Efficiency) liquid detergent, nonconcentrated liquid fabric softener or other laundry additives in any of the three tanks. Use only liquid HE (High Efficiency) detergent, which has been specifically designed for use in front-load washers.

To open the **SmartDispense™** Pedestal for filling, slide open the pedestal drawer to the maximum possible distance. Open the instruction panel by pressing the tabs at the sides of the panel, rotate the panel toward you and slide it down in the slot available.

**NOTE:** The first time your washer recognizes that the **SmartDispense** system has been activated, it will automatically fill the supply lines with detergent and/or fabric softener for all active tanks. This process will last approximately two minutes and will only occur at the beginning of the first cycle that uses the **SmartDispense** system.

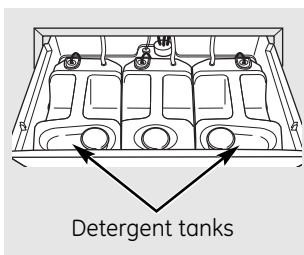

## To Fill Your Detergent Tank:

1. Select which of the two outer tanks you wish to fill. Open the tank for filling by turning the cap counterclockwise until the cap is loose. Lift the cap off.  
**NOTE:** Do not fill the tank while it is removed from the drawer. Fluid may be lost while reattaching the tank to the **SmartDispense** system.
2. Aim the detergent bottle at the opening in the tank and begin to fill. Each detergent tank will hold 350 oz. of liquid HE (High Efficiency) detergent (the largest available detergent bottle is 300 oz.). The system requires that at least 100 ounces of new detergent must be added to the tank to recognize that it has been filled.
3. When full, replace the cap and turn clockwise until tight to ensure proper sealing. If residue is left on the tank, wipe clean with a moist cloth, using a mild soap.



4. An indicator will appear on the washer control panel to notify you when the dispenser needs to be filled again. After filling the tank, the warning message will turn off when the washer is powered on for the next cycle. A full tank using regular concentrated detergent will last approximately 3 months for the average user.

## Using the SmartDispense™ pedestal.

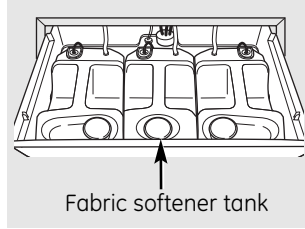

### To Fill Your Fabric Softener Tank:

1. Open the tank for filling by turning the cap counterclockwise until the cap is loose. Lift the cap off.

**NOTE:** Do not fill the tank while it is removed from the drawer. Fluid may be lost while reattaching the tank to the **SmartDispense** system.

2. Aim the fabric softener bottle at the opening in the tank and begin to fill. The fabric softener tank will hold 95 oz. of concentrated liquid fabric softener. The system requires that at least 30 ounces of new fabric softener must be added to the tank to recognize that it has been filled.
3. When full, replace the cap and turn clockwise until tight to ensure proper sealing. If residue is left on the tank, wipe clean with a moist cloth, using a mild soap.
4. An indicator will appear on the washer control panel to notify you when the dispenser needs to be filled again. After filling the tank, the warning message will turn off when the washer is powered on for the next cycle. A full tank using concentrated liquid fabric softener will last approximately 3 months for the average user.

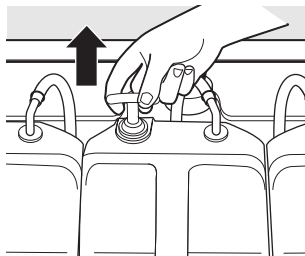

**NOTE:** The fabric softener sensor should be wiped clean every time the tank needs to be refilled. To remove the fabric softener sensor while the drawer is fully opened, grasp the sensor at the rear of the tank, using the grip provided, and pull the sensor straight up. Wipe the surface of the sensor, using a moist cloth with a mild soap; then replace the sensor back in its original position.

### **Cleaning the SmartDispense™ Detergent and Fabric Softener Tanks:**

Detergent and fabric softener may build up in the bottom of the **SmartDispense** tanks or on the fluid sensors. Residue should be removed before refilling tanks.

1. Open the pedestal drawer to the maximum possible distance.
2. Press the tabs on the sides of the instruction panel. Slowly rotate the instruction panel until it stops. Then, slide the panel down in front of the tanks into the slot available.
3. Select the tank that you wish to remove for cleaning. Grasp the sensor at the rear of the tank, using the grip provided, and pull the sensor straight up.
4. Wipe the surface of the sensor, using a moist cloth with a mild soap; then place the sensor on the back surface of the drawer or an adjacent tank.
5. Loosen the supply tube by rotating the fitting 90° until the tube can be pulled straight up.
6. Wipe the surface of the tube and place it on the back surface of the drawer or an adjacent tank.
7. Remove the tank by tilting it slightly toward the washer and pulling straight up.
8. Rinse the inside of the tank, using hot water only to remove the residue.
9. Once the tank has been rinsed thoroughly, replace the tank in the drawer before refilling the tank.
10. Reattach the supply tube by inserting it into the tank and tightening the fitting by rotating toward the back.
11. Replace the sensor by inserting it into the tank in its original position.

12. Open the tank cap and refill with the desired detergent or fabric softener.
13. Close the information panel and the pedestal drawer.
14. Adjust the setting in the **SmartDispense** menu if any changes were made to the concentration of the detergent selected or to the location of the tank that is being used.

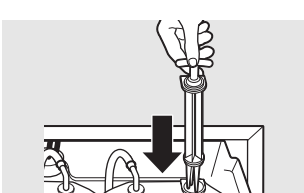
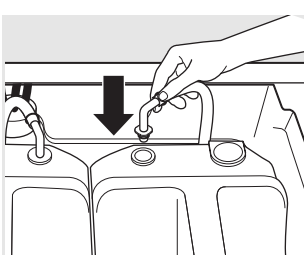
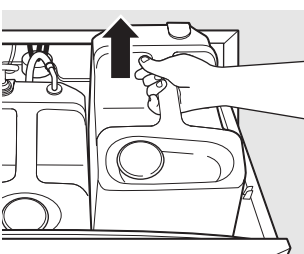
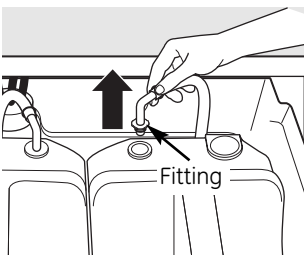
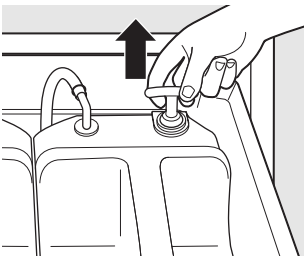
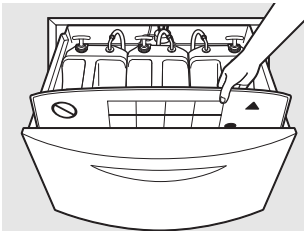

# Installation Instructions

# Pedestal

Model SPBD880

If you have any questions, call 800.GE.CARES (800.432.2737) or visit our Website at: [ge.com](http://ge.com)  
In Canada, call 1.800.561.3344 or Visit our Website at: [www.geappliances.ca](http://www.geappliances.ca)

## BEFORE YOU BEGIN

Read these instructions completely and carefully.

- **IMPORTANT** – Save these instructions for local inspector's use.
- **IMPORTANT** – Observe all governing codes and ordinances.
- **Note to Consumer** – Keep these instructions with your Owner's Manual for future reference.
- **Completion time** – 1 to 2 hours
- Proper installation is the responsibility of the installer.
- Product failure due to improper installation is not covered under the Warranty.

**⚠ CAUTION** – Due to the size and weight of these products, and to reduce the risk of personal injury or damage to the product, **TWO PEOPLE ARE REQUIRED FOR PROPER INSTALLATION.**

- See washer installation instructions for additional installation requirements and guidelines.

## KIT CONTENTS

4 Mounting Screws



Electric Cord

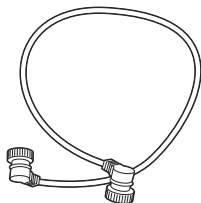

Quick Connect Hose

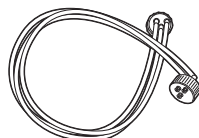

## TOOLS YOU WILL NEED

Phillips Head Screwdriver

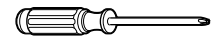

9/16" Open-End Wrench  
or Adjustable Wrench



8 mm Socket Wrench

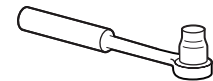

## INSTALLATION PREPARATION

Remove the packaging.

The Installation Kit is taped at the top of the shipping carton. Remove the kit and set aside for final installation.

Flatten the product carton to use as a pad to lay the washer down on its side. Continue using the carton to protect the finished floor in front of the installation location.

## 1 REMOVE THE LEVELING LEGS

**A** Carefully lay the washer on its side to access the leveling legs on the bottom of the appliance.

**IMPORTANT:** Do not lay the washer on its back. Do not remove the shipping bolts on the back side of the washer. The bolts must remain in place until the washer is returned to an upright position.

**B** Use an open-end wrench to remove the washer leveling legs.

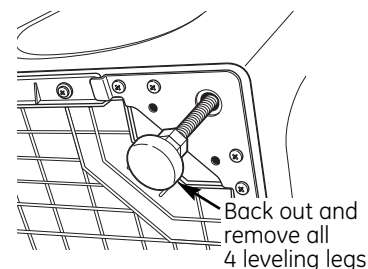

# Installation Instructions

## 2 PREPARE THE PEDESTAL

- A** Pull the drawer out as far as it will go.
- B** Remove the screws from the drawer slides. Detach the wiring connector and the hose connector at the back of the drawer. Slide the drawer out of the base and set aside.
- C** Remove the screws from the service panels at the rear of the pedestal and place the panels within the pedestal.

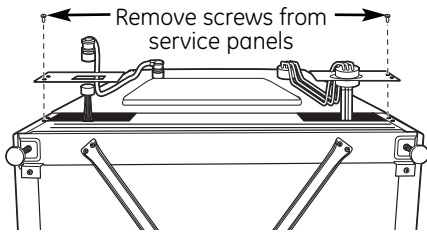
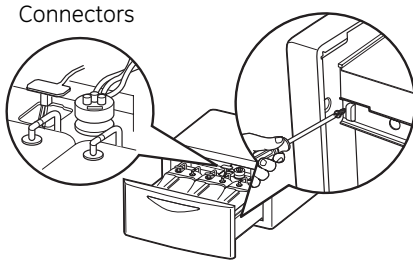

## 3 INSTALL THE PEDESTAL TO THE WASHER

- A** Place the pedestal against the bottom of the unit. Check to be sure the drawer front is at the front of the unit.
- B** Align the holes in the pedestal with the holes in the bottom of the unit. Use a Phillips screwdriver to install the 4 screws through the front of the pedestal and through the rear panels and into the unit—do not tighten.

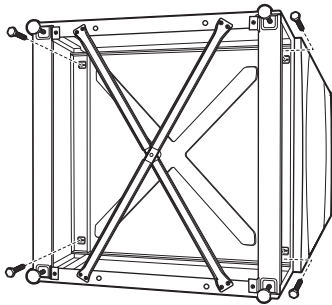

- C** Slide the pedestal toward the unit, until it is aligned front to back. Use an 8 mm socket wrench to securely tighten the screws.
- D** Replace the service panels on the back and tighten the screws.

## 4 LEVEL THE WASHER

- A** Stand the washer upright. Move it close to its final location.
- B** Make sure that the washer is level by placing a spirit level on top. Check side to side and front to back.
- C** Use an open-ended wrench to adjust the legs in and out. Tighten the locknut against the bottom of the pedestal.

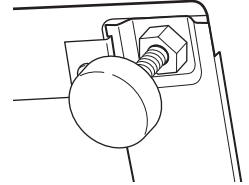

### NOTES:

- To minimize vibration, the locking nuts must be tight.
- To reduce vibration, ensure that all four rubber leveling legs are firmly touching the floor. Push and pull on the back right and then back left of your washer.

## 5 REINSTALL THE DRAWER

- A** Check to be sure the slides are closed.
- B** Slide the drawer into the opening. Align the drawer supports to the slides on each side.
- C** Open the drawer fully. Reattach the hose connector and wiring connector at the rear of the drawer. Make sure both connections are secure.
- D** Reinstall the original screws into each drawer slide. Tighten both screws. The drawer should slide smoothly when you push it closed.

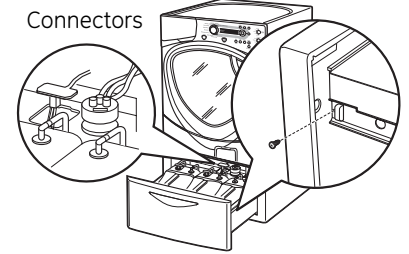

## 6 REMOVE SHIPPING SCREWS

Remove the 4 shipping screws, plastic support tubes and rubber grommets on the back side of the washer.

# Installation Instructions

## 7 ATTACH THE HOSE CONNECTORS AND ELECTRIC CONNECTORS

- A** Remove 4 protective caps from the rear of the washer and **SmartDispense™** Pedestal.
- B** Attach the electric connector to the rear of the washer and the rear of the pedestal. Press the cord into the protective holders along the back of the washer.
- C** Attach the hose connector to the rear of the washer and the rear of the pedestal. Press all three tubes into the three protective holders along the back of the washer.

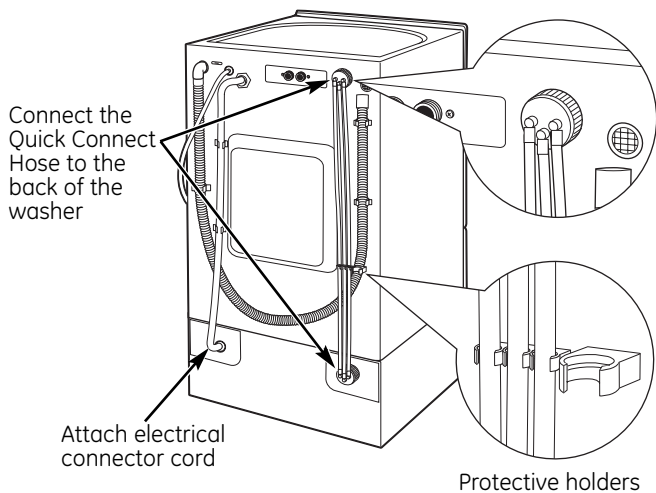

## 8 FINALIZE THE INSTALLATION

Refer to the washer Installation Instructions to complete the installation.

## 9 PREFERRED CONFIRMATION OF INSTALLATION

- A** Fill your detergent tank with liquid HE (High Efficiency) laundry detergent and softener tank with concentrated liquid fabric softener.
- B** Set your **SmartDispense** settings (see page 5 of the Owner's Manual).
- C** Run a Speed Wash. This will fill your **SmartDispense** supply lines with detergent and/or fabric softener for all active tanks selected in Step B.

**NOTE:** If the machine could not run a Speed Wash, check the following:

1. Screw the hose and electrical connectors in tightly on the back of the washer and pedestal.
2. Make sure all 3 sensors are plugged into the connector on the back of the drawer inside the pedestal.

**SPECIFICATIONS SUBJECT TO CHANGE WITHOUT NOTICE**

# Before you call for service...



**Troubleshooting Tips**  
 Save time and money! Review the charts on the following pages, or visit [ge.com](http://ge.com) (in U.S.) or [www.geappliances.ca](http://www.geappliances.ca) (in Canada). You may not need to call for service.

Problem	Possible Causes	What To Do
<b>Low Detergent/Fabric Softener message is on</b>	The <i>SmartDispense</i> ™ system has approximately 10 cycles worth of liquid HE (High Efficiency) detergent/concentrated liquid fabric softener left in the <i>SmartDispense</i> pedestal (20 cycles of 2x liquid HE [High Efficiency] detergent, 30 cycles of 3x liquid HE [High Efficiency] detergent, etc.)	<ul style="list-style-type: none"> <li>Fill the <i>SmartDispense</i> reservoir with liquid HE (High Efficiency) detergent/concentrated liquid fabric softener if using the same brand and concentration of liquid HE (High Efficiency) detergent/concentrated liquid fabric softener. If using a different brand or concentration of liquid HE (High Efficiency) detergent/concentrated liquid fabric softener, follow the steps to remove and rinse the tank and clean fabric softener sensor before refilling. After filling the tanks, adjust the <i>SmartDispense</i> settings if changes were made to the detergent concentration. The Low indicator will turn OFF the next time the controls are powered.</li> </ul>
	<i>SmartDispense</i> system was incorrectly set to draw from an empty tank	<ul style="list-style-type: none"> <li>Adjust the <i>SmartDispense</i> settings to draw from the correct tank. The Low Indicator will turn OFF the next time the controls are powered.</li> </ul>
	<i>SmartDispense</i> system was filled with less than 100 ounces of concentrated liquid HE (High Efficiency) detergent	<ul style="list-style-type: none"> <li>Add additional liquid HE (High Efficiency) detergent to the tank. The Low Indicator will turn OFF the next time the controls are powered.</li> </ul>
<b>Cycle will not start and Empty Detergent/Fabric Softener message is on</b>	The <i>SmartDispense</i> system has no usable cycles worth of liquid HE (High Efficiency) detergent/concentrated liquid fabric softener left in the <i>SmartDispense</i> pedestal. Some residual liquid HE (High Efficiency) detergent/concentrated liquid fabric softener will remain in the bottom of the tank to prevent air from entering the <i>SmartDispense</i> supply lines	<ul style="list-style-type: none"> <li>Fill the <i>SmartDispense</i> reservoir with liquid HE (High Efficiency) detergent/concentrated liquid fabric softener if using the same brand and concentration of liquid HE (High Efficiency) detergent/concentrated liquid fabric softener. If using a different brand or concentration of liquid HE (High Efficiency) detergent/concentrated liquid fabric softener, follow the steps to remove and rinse the tank and clean fabric softener sensor before refilling. After filling the tanks, adjust the <i>SmartDispense</i> settings if changes were made to the detergent concentration. The Empty indicator will turn OFF the next time the controls are powered.</li> </ul>
	<i>SmartDispense</i> system was filled with less than 100 ounces of concentrated liquid HE (High Efficiency) detergent	<ul style="list-style-type: none"> <li>Add additional liquid HE (High Efficiency) detergent to the tank. The Empty Indicator will turn OFF the next time the controls are powered.</li> </ul>
<b>"SmartDispense pedestal not connected" message appears on screen</b>	Hose and electrical connectors not installed correctly on the back of the machine	<ul style="list-style-type: none"> <li>Make sure the 2 hose and electrical connections on the back of the washer and pedestal are made. Remove and reinstall each connection if needed, making sure to tighten the connector down as much as possible.</li> </ul>
	Sensor connections are not made	<ul style="list-style-type: none"> <li>Make sure all 3 sensors are plugged securely into the connector at the rear of the drawer inside the pedestal. Lift up on the sensor cover at the rear of the drawer to make sure these connections are made.</li> </ul>
<b>Washer waits two minutes before adding water at the beginning of the first cycle</b>	Washer is priming the lines of the <i>SmartDispense</i> system	<ul style="list-style-type: none"> <li>The first time your washer recognizes that the <i>SmartDispense</i> system has been activated, it will automatically fill the supply lines with detergent and/or fabric softener for all active tanks. This process will last approximately two minutes and will only occur at the beginning of the first cycle that uses the <i>SmartDispense</i> system.</li> </ul>
<b>Washer starts to spin at the beginning of the wash cycle before water is added</b>	Washer is sensing the size of the load in the basket	<ul style="list-style-type: none"> <li>The washer will spin for a short time at the beginning of every cycle when <i>SmartDispense</i> has been selected. By sensing the size of the load in the basket, the washer will be able to determine how much liquid HE (High Efficiency) detergent/concentrated liquid fabric softener to dispense.</li> </ul>

Safety Instructions
Operating Instructions
Installation Instructions
Troubleshooting Tips
Consumer Support

## Before you call for service...



### Troubleshooting Tips

Problem	Possible Causes	What To Do
Suds in the washer	The <i>SmartDispense</i> system detergent tanks were filled with non-HE detergents	<ul style="list-style-type: none"> <li>Use only liquid HE (High Efficiency) detergents to avoid sudsing. Tide 2x HE Laundry Detergent has been approved for use in all GE washing machines and laundry <i>SmartDispense</i> systems.</li> <li>Follow the steps to remove and rinse tank before refilling. After filling the tanks, adjust the <i>SmartDispense</i> setting if changes were made to the detergent concentration.</li> </ul>
	Manual washer dispenser was filled with non-HE detergent	<ul style="list-style-type: none"> <li>Use only liquid HE (High Efficiency) detergents to avoid sudsing. Any HE (High Efficiency) Laundry Detergent has been approved for use in all GE washing machines and laundry <i>SmartDispense</i> systems.</li> </ul>
Clothes are not clean after a cycle	Not enough detergent	<ul style="list-style-type: none"> <li>Adjust the <i>SmartDispense</i>™ settings to increase the amount of detergent dispensed during each cycle. Check that the selected detergent concentration matches the concentration of the detergent in the tank.</li> </ul>
	Not using liquid HE (High Efficiency) detergent	<ul style="list-style-type: none"> <li>Use liquid HE (High Efficiency) detergent.</li> </ul>
	Tanks have been filled with powder detergent	<ul style="list-style-type: none"> <li>Use only liquid HE (High Efficiency) detergent. Follow the steps to remove and rinse the tank before refilling.</li> </ul>
	Manual washer dispenser was filled with a different detergent than is in the selected tank	<ul style="list-style-type: none"> <li>Turn off the <i>SmartDispense</i> system if you want to use a different detergent in the manual dispenser. Additional detergent may be stored in the second detergent tank, but <i>SmartDispense</i> settings must be adjusted before a cycle to select the desired tank.</li> </ul>
	<i>SmartDispense</i> system detergent tanks were filled with two different liquid HE (High Efficiency) detergents	<ul style="list-style-type: none"> <li>Follow the steps to remove and rinse the tank before refilling. After filling the tank, adjust the <i>SmartDispense</i> settings if changes were made to the detergent concentration.</li> </ul>
	<i>SmartDispense</i> system detergent tanks were filled with a liquid HE (High Efficiency) detergent and a concentrated liquid fabric softener	<ul style="list-style-type: none"> <li>Follow the steps to remove and rinse the tank before refilling. After filling the tank, adjust the <i>SmartDispense</i> settings if changes were made to the detergent concentration.</li> </ul>
Clothes do not feel soft after a cycle in which concentrated liquid fabric softener dispense was enabled	Not enough fabric softener	<ul style="list-style-type: none"> <li>Adjust the <i>SmartDispense</i> settings to increase the amount of concentrated liquid fabric softener during each cycle.</li> </ul>
	<i>SmartDispense</i> system fabric softener tank was filled with nonconcentrated fabric softener	<ul style="list-style-type: none"> <li>Follow the steps to remove and clean fabric softener sensor and rinse softener tank before refilling with concentrated liquid fabric softener.</li> </ul>
	<i>SmartDispense</i> system detergent tanks were filled with two different concentrated liquid fabric softeners	<ul style="list-style-type: none"> <li>Follow the steps to remove and clean fabric softener sensor and rinse softener tank before refilling with concentrated liquid fabric softener.</li> </ul>
	<i>SmartDispense</i> softener sensor has developed a film of dried fabric softener	<ul style="list-style-type: none"> <li>Follow the steps to remove and clean fabric softener.</li> </ul>



## GE Service Protection Plus™

GE, a name recognized worldwide for quality and dependability together with Assurant Solutions, offers you Service Protection Plus™—comprehensive protection on your appliances.\*

### Benefits Include:

- Prompt, reliable service from GE Authorized Servicers
- Convenient hours designed to suit your busy schedule
- Quality replacement parts
- The dependability of GE, a name recognized and trusted worldwide
- Ask about our interest-free payment plans

### With Service Protection Plus you can expect:

- An extended service plan that limits unexpected repair bills
- Service coverage for most major brands
- Unlimited service calls for the length of your contract, or credit toward a replacement product
- Service coverage for covered operating parts and labor on appliances and home electronics that fail during normal single family household use
- Your satisfaction is our goal. We strive to provide you with excellent service in a professional and timely manner.

Place your confidence in GE and call us in the U.S. toll-free at **1.800.626.2224** for more information.

\*Most brands covered up to 15 years old in the continental U.S.

SPP is a trademark of General Electric Company.

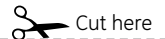

Please place in envelope and mail to:

**General Electric Company**  
**Warranty Registration Department**  
**P.O. Box 32150**  
**Louisville, KY 40232-2150**

# Consumer Product Ownership Registration

Dear Customer:

Thank you for purchasing our product and thank you for placing your confidence in us.

We are proud to have you as a customer!

Follow these three steps to protect your new appliance investment:

# 1

**Complete and mail your Consumer Product Ownership Registration today.** Have the peace of mind of knowing we can contact you in the unlikely event of a safety modification.

# 2

After mailing the registration below, store this document in a safe place. It contains information you will need should you require service. Our service number is 800.GE.CARES (800.432.2737).

# 3

Read your Owner's Manual carefully. It will help you operate your new appliance properly.

Model Number

Serial Number

**Important: If you did not get a registration card with your product, detach and return the form below to ensure that your product is registered, or register online at [ge.com](http://ge.com).**

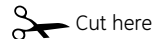

## Consumer Product Ownership Registration



Model Number

Serial Number

Mr.  Ms.  Mrs.  Miss

First Name

Last Name

Street Address

Apt. #

E-mail Address\*

City

State

Zip Code

Date Placed In Use  
Month

Day

Year

Phone Number --

\* Please provide your e-mail address to receive, via e-mail, discounts, special offers and other important communications from GE Appliances (GEA).

Check here if you do not want to receive communications from GEA's carefully selected partners.

FAILURE TO COMPLETE AND RETURN THIS CARD DOES NOT DIMINISH YOUR WARRANTY RIGHTS.

For more information about GEA's privacy and data usage policy, go to [ge.com](http://ge.com) and click on "Privacy Policy" or call 800.626.2224.



**GE Consumer & Industrial Appliances**  
General Electric Company  
Louisville, KY 40225  
[ge.com](http://ge.com)

---

Please place in envelope and mail to:  
Veuillez mettre dans une enveloppe et envoyez à :

**OWNERSHIP REGISTRATION  
P.O. BOX 1780  
MISSISSAUGA, ONTARIO  
L4Y 4G1**

**(FOR CANADIAN CONSUMERS ONLY)**

---



For Canadian  
Customers



Pour les  
Consommateurs  
Canadiens

CUT ALONG THIS LINE AND RETURN CARD—THANKS

### OWNERSHIP REGISTRATION CERTIFICATE – FICHE D'INSCRIPTION DU PROPRIÉTAIRE

Please register your product to enable us to contact you in the remote event a safety notice is issued for this product and to allow for efficient communication under the terms of your warranty, should the need arise.

Veillez enregistrer votre produit afin de nous permettre de communiquer avec vous si jamais un avis de sécurité concernant ce produit était émis et de communiquer facilement avec vous en vertu de votre garantie, si le besoin s'en fait sentir.

REGISTER ON-LINE: ENREGISTREMENT SUR INTERNET À:		<a href="http://www.geappliances.ca">www.geappliances.ca</a>		MAIL TO: POSTER À:	<b>P.O. BOX 1780, MISSISSAUGA ONTARIO, L4Y 4G1</b>
<input type="checkbox"/> MR./M <input type="checkbox"/> MISS/MLE.	<input type="checkbox"/> MRS./MME. <input type="checkbox"/> MS.	FIRST NAME / PRÉNOM		LAST NAME / NOM	
STREET NO / N° RUE		STREET NAME / RUE			APT. NO / APP. / RR#
CITY / VILLE				PROVINCE	POSTAL CODE / POSTAL
AREA CODE / IND. RÉG.	TELEPHONE	E-MAIL			
DID YOU PURCHASE A SERVICE CONTRACT FOR THIS APPLIANCE? AVEZ-VOUS ACHETÉ UN CONTRAT DE SERVICE POUR CET APPAREIL ?				YES / OUI <input type="checkbox"/> NO / NON <input type="checkbox"/>	IF YES / SI OUI: EXPIRATION Y/A M D/J
NAME OF SELLING DEALER / NOM DU MARCHAND				MODEL / MODÈLE	
INSTALLATION DATE / DATE D'INSTALLATION Y/A M D/J		CORRESPONDENCE CORRESPONDANCE	<input type="checkbox"/> ENGLISH <input type="checkbox"/> FRANÇAIS	SERIAL / SÉRIE	
<input type="checkbox"/> I do not wish to receive any promotional offers regarding this product. <input type="checkbox"/> Je ne désire pas recevoir d'offres promotionnelles concernant ce produit.					

# GE SmartDispense™ Pedestal Warranty. *(For customers in the United States)*



All warranty service provided by our Factory Service Centers, or an authorized Customer Care® technician. To schedule service, on-line, visit us at [ge.com](http://ge.com), or call 800.GE.CARES (800.432.2737). Please have serial number and model number available when calling for service.

Staple your receipt here.  
Proof of the original purchase date is needed to obtain service under the warranty.

## For The Period Of: We Will Replace:

### One Year

From the date of the original purchase

**Any part** of the SmartDispense pedestal which fails due to a defect in materials or workmanship. During this **limited one-year warranty**, GE will also provide, **free of charge**, all labor and related service costs to replace the defective part.

## What Is Not Covered (in the United States):

- Service trips to your home to teach you how to use the product.
- Improper installation, delivery or maintenance.
- Failure of the product if it is abused, misused, or used for other than the intended purpose or used commercially.
- Damage after delivery.
- Replacement of house fuses or resetting of circuit breakers.
- Damage to the product caused by accident, fire, floods or acts of God.
- Incidental or consequential damage caused by possible defects with this appliance.
- Product not accessible to provide required service.

**EXCLUSION OF IMPLIED WARRANTIES—Your sole and exclusive remedy is product repair as provided in this Limited Warranty. Any implied warranties, including the implied warranties of merchantability or fitness for a particular purpose, are limited to one year or the shortest period allowed by law.**

This warranty is extended to the original purchaser and any succeeding owner for products purchased for home use within the USA. If the product is located in an area where service by a GE Authorized Servicer is not available, you may be responsible for a trip charge or you may be required to bring the product to an Authorized GE Service location for service. In Alaska, the warranty excludes the cost of shipping or service calls to your home.

Some states do not allow the exclusion or limitation of incidental or consequential damages. This warranty gives you specific legal rights, and you may also have other rights which vary from state to state. To know what your legal rights are, consult your local or state consumer affairs office or your state's Attorney General.

**Warrantor: General Electric Company, Louisville, KY 40225**

Safety Instructions

Operating Instructions

Installation Instructions

Troubleshooting Tips

Consumer Support

**GE SmartDispense™ Pedestal Warranty.** (For customers in Canada)

All warranty service provided by our Factory Service Centers or an authorized technician. For service, call 1.800.561.3344. Please have serial number and model number available when calling for service.

**For The Period Of:****We Will Replace:****One Year**

From the date of the original purchase

**Any part** of the SmartDispense pedestal which fails due to a defect in materials or workmanship. During this **limited one-year warranty**, GE will also provide, **free of charge**, all labor and related service costs to replace the defective part.

**What Is Not Covered (in Canada):**

- Service trips to your home to teach you how to use the product.
- Improper installation, delivery or maintenance.
- Failure of the product if it is abused, misused, or used for other than the intended purpose or used commercially.
- Damage after delivery.
- Replacement of house fuses or resetting of circuit breakers.
- Damage to the product caused by accident, fire, floods or acts of God.
- Incidental or consequential damage caused by possible defects with this appliance.
- Product not accessible to provide required service.

**EXCLUSION OF IMPLIED WARRANTIES—Your sole and exclusive remedy is product repair as provided in this Limited Warranty. Any implied warranties, including the implied warranties of merchantability or fitness for a particular purpose, are limited to one year or the shortest period allowed by law.**

This warranty is extended to the original purchaser and any succeeding owner for products purchased for home use within Canada. In home warranty service will be provided in areas where it is available and deemed reasonable by Mabe to provide.

WARRANTOR IS NOT RESPONSIBLE FOR CONSEQUENTIAL DAMAGES.

Warrantor: MABE CANADA INC.

**Notes.**

---

<b><i>Safety Instructions</i></b>	<b><i>Operating Instructions</i></b>	<b><i>Installation Instructions</i></b>	<b><i>Troubleshooting Tips</i></b>	<b><i>Consumer Support</i></b>
-----------------------------------	--------------------------------------	---	------------------------------------	--------------------------------

<b>Consumer Support</b>	<b>Troubleshooting Tips</b>	<b>Installation Instructions</b>	<b>Operating Instructions</b>	<b>Safety Instructions</b>
-------------------------	-----------------------------	----------------------------------	-------------------------------	----------------------------

**Notes.**

---



**Mesures de sécurité** ..... 26, 27

**Fonctionnement**

Caractéristiques .....29-32  
Panneau de contrôle ..... 28  
Utilisation du piédestal  
SmartDispense™ .....33-35

**Installation** .....36-38

Fixer les connecteurs de tuyau  
et les connecteurs électriques .....38  
Installer le piédestal  
sur la laveuse .....37  
Niveler la laveuse .....37  
Préparation à l'installation du piédestal .36  
Préparer le piédestal .....37  
Réinstaller le tiroir .....37  
Retirer les pieds de support .....36  
Retirer les vis de transport .....37  
Terminer l'installation .....38

**Conseils de dépannage** .....39-41

**Soutien au consommateur**

Garantie ..... 43  
Numéros de téléphone  
du service ..... 44



En qualité de partenaire **ENERGY STAR®**, GE a trouvé que ce produit rencontre les directives d'**ENERGY STAR®** en matière d'efficacité énergétique.

**Inscrivez ici les numéros de modèle et de série :**

**Modèle #** \_\_\_\_\_

**Série #** \_\_\_\_\_

Vous les trouverez sur une étiquette placée du côté de la laveuse.

Mesures de sécurité

Fonctionnement

Installation

Conseils de dépannage

Soutien au consommateur

# RENSEIGNEMENTS IMPORTANTS EN MATIÈRE DE SÉCURITÉ. LISEZ TOUTES LES INSTRUCTIONS AVANT D'UTILISER.

## ⚠ AVERTISSEMENT!

Pour votre sécurité, vous devez suivre les instructions contenues dans ce manuel, pour réduire le danger d'incendie ou d'explosion, de secousse électrique et pour empêcher les dommages matériels, les blessures corporelles ou les pertes de vie humaine.

Les instructions contenues dans ce manuel et dans tous les autres documents qui accompagnent la laveuse ne couvrent pas toutes les situations ou conditions possibles qui peuvent se produire. Vous **devez** faire preuve de prudence et utiliser des méthodes sécuritaires pour installer, faire fonctionner et entretenir tout appareil électroménager.



## SÉCURITÉ DU CHAUFFE-EAU

Dans certaines conditions, un chauffe-eau peut produire de l'hydrogène gazeux si on ne l'a pas utilisé pendant plus de deux semaines. Dans ces conditions, l'hydrogène gazeux peut exploser.

Si vous n'avez pas utilisé le chauffe-eau pendant deux semaines ou plus, empêchez tout dommage ou blessure possible en ouvrant tous les robinets d'eau chaude et en les laissant couler pendant plusieurs minutes. Faites cela avant d'utiliser tout appareil électroménager branché au système d'eau chaude. Cette procédure simple permet à toute accumulation d'hydrogène gazeux de s'échapper. Comme ce gaz est inflammable, ne fumez jamais ou n'utilisez jamais de flamme vive ou d'appareil électroménager pendant cette procédure.



## BONNE INSTALLATION

Vous devez bien installer et placer ce piédestal, conformément aux instructions d'installation, avant de l'utiliser.

- Installez ou placez votre piédestal dans un endroit où elle n'est pas exposée à des températures inférieures à zéro degré centigrade ou à du mauvais temps. Cela risque de causer des dommages permanents et d'annuler la garantie.
- Mettez bien à la terre la laveuse, conformément à tous les codes et les ordonnances en vigueur. Suivez tous les détails des instructions d'installation.
- Cet appareil doit être raccordé à la terre. En cas de dysfonctionnement ou de panne, la mise à la terre permettra de réduire le risque d'électrocution en fournissant un intervalle de moindre résistance pour le courant électrique. La laveuse est équipée d'un cordon disposant d'un conducteur de mise à la terre ainsi qu'une fiche de mise à la terre. La fiche de la laveuse doit être introduite dans la prise appropriée et correctement installée et mise à la terre conformément aux codes et normes locales.

## ⚠ AVERTISSEMENT :

Une connexion erronée du conducteur de mise à la terre de l'appareil peut déboucher sur un risque d'électrocution. Contactez un électricien ou un réparateur qualifié en cas de doutes concernant la mise à la terre de l'appareil.



## VOTRE AIRE DE LESSIVE

- Ne conservez aucun matériau combustible, comme de la charpie, du papier, des chiffons ou des produits chimiques, en dessous ou à proximité de votre laveuse.
- Ne laissez jamais la porte de la laveuse ouverte. Une porte ouverte est, pour des enfants, une invitation à se pendre à la porte ou à se cacher dans la laveuse.
- Vous devez surveiller constamment votre laveuse si vous l'utilisez à proximité d'enfants ou si des enfants l'utilisent. Ne permettez jamais à des enfants de jouer avec, ou dans cet appareil, ou avec tout autre appareil électroménager.



N'utilisez votre appareil qu'aux fins prévues décrites dans ce manuel d'utilisation.

## LORS DE L'UTILISATION DU PIEDESTAL SMARTDISPENSE™

- Ne lavez pas d'articles ayant été au préalable nettoyés, lavés, plongés dans ou aspergés d'essence, de solvants de nettoyage à sec ou d'autres substances inflammables ou explosives, car ils dégagent de la vapeur susceptible d'exploser.
- N'ajoutez pas d'essence, de solvant de nettoyage à sec ou d'autres substances inflammables ou explosives dans les réservoirs. Ces substances dégagent de la vapeur susceptible d'exploser.
- Ne manipulez pas le tiroir pendant que la machine tourne. Patientez jusqu'à ce que la machine se soit complètement arrêtée avant d'ouvrir le tiroir.
- Ne stockez pas d'agent chloré liquide dans les réservoirs. Utilisez le distributeur manuel de la laveuse pour verser de l'agent chloré.
- Ne remplissez pas les réservoirs avec d'autres marques ou d'autres concentrations de lessives liquides HP (haute performance) et des adoucissants liquides, au risque de congeler les liquides et provoquer l'obstruction du système SmartDispense.
- Retirez et lavez soigneusement les réservoirs avant d'utiliser une autre marque ou une autre concentration de lessive liquide HP (Haute performance) et d'adoucissant de liquide concentré.
- Ne claquez pas le tiroir du piédestal. Vous risqueriez d'endommager le système SmartDispense.
- Ne faites jamais fonctionner cet appareil s'il est endommagé, ne fonctionne pas correctement, est en partie démonté, ou si des pièces manquent ou sont cassées, un cordon ou une prise par exemple.
- Afin de réduire le risque d'électrocution, débranchez la machine de l'alimentation secteur ou débranchez la laveuse du tableau de distribution en retirant le fusible ou en éteignant le disjoncteur avant de procéder à toute maintenance ou à tout nettoyage.  
**REMARQUE :** Si vous appuyez sur le bouton d'alimentation, vous **NE** débranchez **PAS** l'appareil de l'alimentation secteur.
- Ne manipulez pas les commandes.
- Ne réparez et ne remplacez aucune pièce de l'appareil ou n'essayez pas de réparer sauf indication spécifique figurant dans le manuel d'utilisation ou dans les instructions de réparation destinées à l'utilisateur que vous comprenez et sachez mettre en oeuvre.



LISEZ ET SUIVEZ SOIGNEUSEMENT CES RENSEIGNEMENTS EN MATIÈRE DE SÉCURITÉ.

**CONSERVEZ CES INSTRUCTIONS**

## Le panneau de contrôle de votre laveuse.

Vous trouverez votre numéro de modèle sur une étiquette placée du côté de la laveuse.

Lorsque vous utilisez **SmartDispense**, il répartira automatiquement la lessive et l'adoucissant selon le niveau de saleté, la dureté de l'eau et la taille de charge détectée.

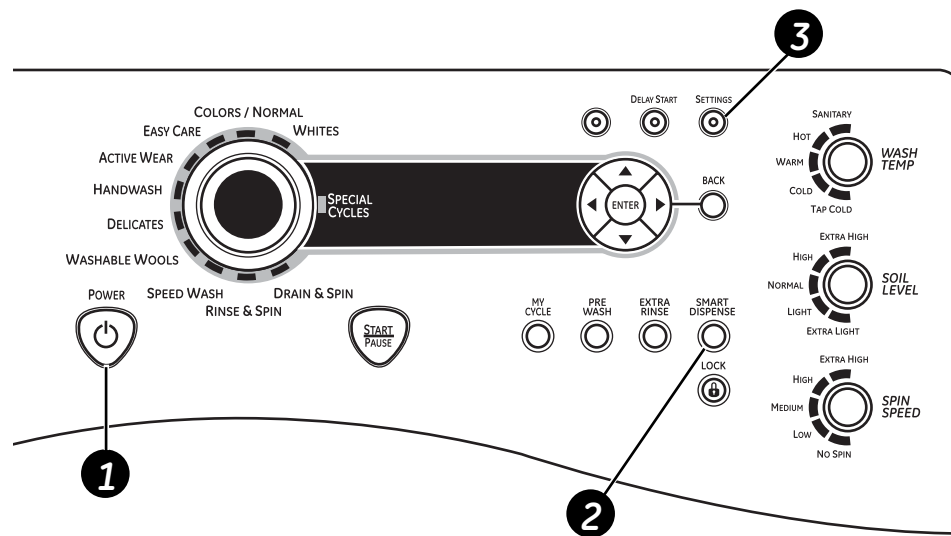

### 1 Power (Alimentation)

Appuyez pour allumer l'écran. Si l'écran est actif, appuyez pour mettre la laveuse en mode veille.

**REMARQUE :** Si vous appuyez sur le bouton **POWER**, vous ne débranchez pas l'appareil de l'alimentation secteur.

# À propos des fonctions du piédestal SmartDispense™.

## 2 SmartDispense

La fonction **SmartDispense** vous permet de régler les préférences en matière de versement de lessive liquide HP (Haute performance) et/ou d'adoucissant pour votre

charge. Cette fonction peut être utilisée pour tout cycle de lavage, sauf pour les cycles de rinçage et d'essorage, de vidange et d'essorage, et de nettoyage à l'eau.

### Pour utiliser SmartDispense :

1. Sélectionnez le cycle de lavage.
2. Appuyez sur le bouton **SMART DISPENSE** (le bouton s'allumera une fois sur on).
3. Utilisez les flèches gauche et droite pour sélectionner le réservoir dans lequel la lessive liquide se trouve (ou sélectionnez « off » si vous ne souhaitez pas verser de lessive).
4. Appuyez sur **ENTER** pour sélectionner le récipient de lessive liquide.
5. Utilisez les flèches gauche et droite pour sélectionner la concentration de lessive liquide (figurant sur la bouteille de lessive liquide).
6. Appuyez sur **ENTER** pour choisir la concentration de lessive.
7. Utilisez les flèches gauche et droite pour choisir la quantité de lessive liquide que vous souhaitez verser (« Norm » correspond à une dose standard).

**REMARQUE :** Lorsque vous utilisez **SmartDispense**, il répartira automatiquement la lessive et l'adoucissant selon le niveau de saleté, la dureté de l'eau et la taille de charge détectée.

8. Appuyez sur **ENTER** pour sélectionner le niveau de versement de lessive liquide.
9. Utilisez les flèches gauche et droite pour indiquer l'utilisation ou non d'un adoucissant.
10. Appuyez sur **ENTER** pour choisir l'adoucissant.
11. Utilisez les flèches gauche et droite pour choisir la quantité d'adoucissant que vous souhaitez verser (« Norm » correspond à une dose standard).
12. Appuyez sur **ENTER** pour choisir le niveau de versement d'adoucissant.
13. L'écran affichera **SMART DISPENSE ON**.
14. Appuyez sur **START** pour lancer le cycle.
15. Pendant le cycle de lavage, l'écran affichera le statut et les options de **SmartDispense**.

**REMARQUE :** Pour désactiver **SmartDispense**, appuyez sur **SMART DISPENSE** à nouveau; pour sélectionner les options de versement, appuyez sur **SMART DISPENSE** deux fois.

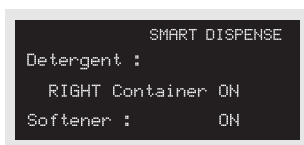
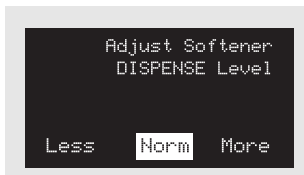
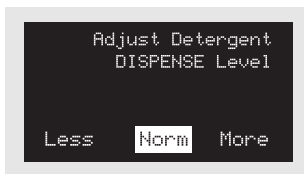
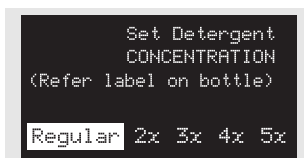

# À propos des fonctions du piédestal SmartDispense™.

## 3 Régler le niveau de dureté de l'eau

La fonction **SmartDispense** vous permet de régler la dureté de l'eau dans le tableau de commande. Ceci vous permet d'optimiser les performances de votre **SmartDispense**.

### Distributeur de lessive SmartDispense Calibrage de la dureté de l'eau

Avant de l'utiliser pour la première fois, la dureté de l'eau de la laveuse doit être calibrée. Veuillez suivre la procédure ci-dessous pour calibrer la laveuse sur la dureté de l'eau du robinet.

#### Déterminer la dureté de l'eau du robinet

Dans le sachet qui contient les instructions, vous trouverez un kit de test de dureté de l'eau. Lisez les instructions du kit, retirez la bande réactive et suivez les instructions afin de déterminer la dureté de l'eau du robinet. Vous utiliserez ces informations pour calibrer votre laveuse afin de distribuer la quantité de lessive adéquate.

#### Indication de la bande de test de la dureté de l'eau

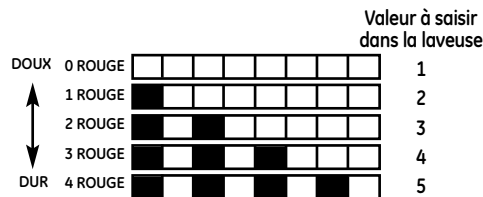

#### Pour calibrer la dureté de l'eau :

1. Appuyez sur **POWER**.
2. Appuyez sur **SETTINGS**.
3. Utilisez la flèche du bas pour sélectionner **WATER HARDNESS SETUP**, et appuyez sur **ENTER**.
4. L'écran affichera les numéros 1 à 5. La machine est réglée par défaut sur 3.
5. Utilisez les flèches gauche et droite pour sélectionner le numéro déterminé à l'aide de la bande réactive à partir du tableau ci-dessus, et appuyez sur **ENTER**.

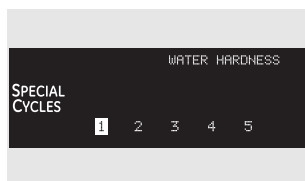



Tableau d'instructions

### Le tableau d'instructions

Appuyez sur les languettes situées sur les côtés du tableau d'instruction. Pivotez lentement le tableau d'instruction vers vous jusqu'à ce qu'il s'arrête. Enfin, abaissez le tableau face aux réservoirs dans la rainure disponible.

Après avoir ajouté un produit de lavage, soulevez le panneau de sa position à l'arrêt, puis pivotez le panneau fermé jusqu'à ce qu'il s'encastre dans sa position horizontale.

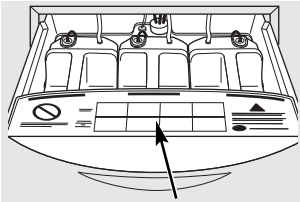
**REMARQUE :** Le tiroir ne se fermera complètement que si le panneau est en position ouverte.

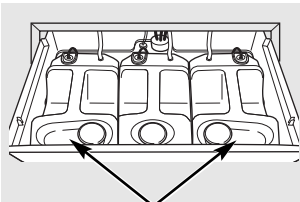

Réservoirs à lessive

### Les réservoirs à lessive

Pour retirer l'un des réservoirs extérieurs, attrapez le capteur situé à l'arrière du réservoir, à l'aide d'une anse et tirez le capteur. Relâchez le tuyau d'alimentation en pivotant le tuyau et le raccord à l'aide d'une rotation d'un quart de tour jusqu'à ce que le tuyau puisse être retiré.

- Chaque réservoir peut contenir 9 L (350 oz.) de lessive liquide (Haute performance), soit environ 100 lavages de détergent de concentration normale. Il faut ajouter 3,0 L (100 oz.) supplémentaire de lessive dans le réservoir pour remplir le système.
- La lessive est pompée vers la laveuse au début du cycle de lavage.

- Ne versez aucune substance dans les réservoirs à lessive liquide.
- Ne remplissez pas le réservoir tant qu'il n'est pas installé dans le tiroir.
- Le système **SmartDispense™** détermine la quantité de lessive qui sera versée dans la laveuse en fonction de la taille de charge, le niveau de saleté et la dureté de l'eau.
- Ne diluez pas dans l'eau.

**REMARQUE :**  
N'utilisez que  
du lessive liquide  
Haute performance.

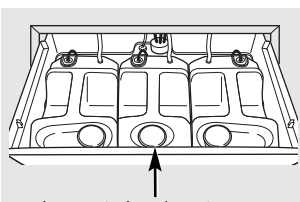

Réservoir à adoucissant

### Le réservoir à adoucissant

Pour retirer le réservoir central, attrapez le capteur situé à l'arrière du réservoir, à l'aide d'une anse et tirez le capteur. Relâchez le tuyau d'alimentation en pivotant le tuyau et le raccord à l'aide d'une rotation d'un quart de tour jusqu'à ce que le tuyau puisse être retiré. Retirez le réservoir en inclinant légèrement vers la laveuse en le retirant.

- Chaque réservoir peut contenir 2,8 L (95 oz.) d'adoucissant liquide concentré, suffisamment pour environ 75 charges d'adoucissant liquide concentré.
- Ne diluez pas dans l'eau.

- L'adoucissant liquide concentré est pompé vers la laveuse au moment adéquat au cours du cycle de lavage.
- Ne versez aucune substance dans le réservoir à côté de l'adoucissant liquide concentré.
- Le système **SmartDispense™** détermine la quantité d'adoucissant qui sera versée dans la laveuse en fonction des saisies de l'utilisateur pour le cycle de lavage.

**REMARQUE :** N'utilisez que de l'adoucissant liquide concentré.

## À propos des fonctions du piédestal SmartDispense™.

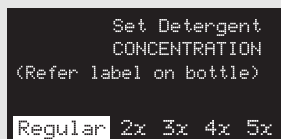

### Niveau de concentration

**SmartDispense** peut utiliser toute lessive liquide, indépendamment du niveau de concentration.

Il est possible de trouver de nombreuses lessives liquides sous forme concentrée, ceci signifiant qu'ils possèdent des ingrédients plus actifs dans chaque goutte, moins encombrants car elles utilisent moins de liquide par lavage.

- Le niveau de concentration est généralement mentionné sur l'étiquette ou le bouchon de la bouteille de lessive liquide.
- Vous pouvez choisir la concentration de votre lessive lorsque vous changez les paramètres de la fonction **SmartDispense**.
- Si la concentration n'est pas mentionnée sur la bouteille, choisissez « Regular » comme niveau de concentration lors du réglage des options de **SmartDispense**.

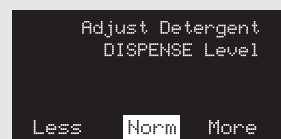

### Niveau de distribution

**SmartDispense** peut distribuer une quantité plus moins importante de lessive liquide ou d'adoucissant liquide concentré, en fonction de vos habitudes de lavage.

- Vous pouvez régler le niveau de dosage lorsque vous changez les paramètres de la fonction **SmartDispense** afin de la personnaliser en fonction de votre habitude de lavage.
- Un niveau de distribution « Norm » correspond à la dose standard comme le recommandent les fabricants de la lessive liquide et de l'adoucissant liquide concentré.
- Un niveau de distribution « More » ajoutera 50 % de lessive liquide ou 100 % d'adoucissant liquide concentré à la dose standard.
- Un niveau de distribution « Less » utilisera 25 % en moins de lessive liquide ou 25 % de moins d'adoucissant liquide concentré que la dose standard.



Le piédestal **SmartDispense** distribue automatiquement de la lessive liquide HP et/ou de l'adoucissant liquide concentré dans chaque cycle reposant sur la taille de charge, le niveau de saleté et la dureté de l'eau.

Pour utiliser le distributeur de lessive **SmartDispense**, pensez d'abord à le remplir. Bien que toute lessive liquide et adoucissant liquide concentré puissent être utilisés dans le système **SmartDispense**, toutes les lessives et les adoucissants liquides concentrés ne sont pas les mêmes.

**Ne mélangez pas des lessives liquides HP de plusieurs marques, concentrations de ou odeurs dans les réservoirs à lessive, au risque de congeler les liquides et provoquer l'obstruction du système SmartDispense. Ne mélangez pas plusieurs adoucissants liquides concentrés de marques, odeurs différentes dans le réservoir à adoucissant. Ne mélangez pas les lessives avec des adoucissants liquides concentrés dans aucun des réservoirs. Retirez et lavez les réservoirs soigneusement avant d'utiliser une autre marque, concentration ou odeur.**

## ⚠ MISE EN GARDE !

Ne stockez pas d'agent chloré, de lessive en poudre, de lessive liquide, d'adoucissant liquide non concentré ou d'additifs de lavage dans l'un des trois réservoirs. N'utilisez que de la lessive liquide Haute performance, spécialement conçue pour les machines à chargement frontal.

Pour ouvrir le piédestal **SmartDispense** à des fins de remplissage, faites coulisser le tiroir piédestal sur la distance la plus grande possible. Ouvrez le panneau d'instruction en appuyant sur les languettes des deux côtés du panneau, pivotez le panneau vers vous et faites le glisser dans la rainure disponible.

**REMARQUE :** La première fois que votre laveuse reconnaît que le système **SmartDispense** a été activé, elle remplira automatiquement les tuyaux d'alimentation de lessive et/ou d'adoucissant pour les réservoirs actifs. Ce processus durera deux minutes environ et ne se produira qu'au début du premier cycle qui utilise le système **SmartDispense**.

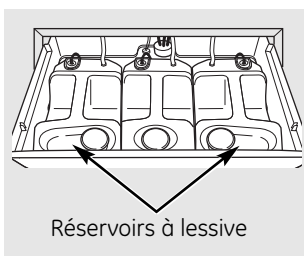

### Pour remplir le réservoir à lessive :

1. Sélectionnez le réservoir que vous souhaitez remplir. Ouvrez le réservoir pour le remplir en tournant le bouchon dans le sens inverse des aiguilles d'une montre jusqu'à ce qu'il soit desserré. Retirez le bouchon.

**REMARQUE :** Ne remplissez pas le réservoir tant qu'il n'est pas installé dans le tiroir. Il se peut que du liquide se perde pendant que vous fixez le réservoir au système **SmartDispense**.

2. Visez la bouteille de lessive à l'ouverture dans le réservoir et commencez à verser. Chaque réservoir à détergent contiendra 9 L (350 oz.) de lessive liquide (la bouteille de lessive la plus grande contient 8 L [300 oz.]). Le système requiert le versement de 3,0 L (100 oz.) de lessive supplémentaire dans le réservoir pour être considéré comme plein.
3. Une fois plein, remplacez le bouchon et vissez dans le sens des aiguilles jusqu'à ce qu'il soit étanche. Si vous trouvez des résidus dans le réservoir, essuyez à l'aide d'un chiffon humide et de savon doux.
4. Un indicateur apparaîtra sur le panneau de commande de la laveuse afin de vous notifier lorsque le distributeur doit être à nouveau rempli. Après avoir rempli le réservoir, le message d'avertissement s'éteindra lorsque la laveuse est alimentée pour le cycle suivant. Un réservoir plein utilisant un détergent concentré garantit une autonomie de 3 mois.



## Utilisation du piédestal SmartDispense™.

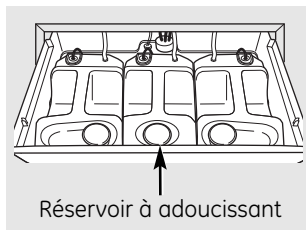

### Pour remplir le réservoir à adoucissant :

1. Ouvrez le réservoir pour le remplir en tournant le bouchon dans le sens inverse des aiguilles d'une montre jusqu'à ce qu'il soit desserré. Retirez le bouchon.

**REMARQUE :** Ne remplissez pas le réservoir tant qu'il n'est pas installé dans le tiroir. Il se peut que du liquide se perde pendant que vous fixez le réservoir au système **SmartDispense**.

2. Visez la bouteille d'adoucissant à l'ouverture dans le réservoir et commencez à verser. Le réservoir d'adoucissant peut contenir environ 2,8 L (95 oz.) d'adoucissant liquide concentré. Le système requiert le versement de 0,9 L (30 oz.) supplémentaires d'adoucissant dans le réservoir pour être considéré comme plein.

3. Une fois plein, remplacez le bouchon et vissez dans le sens des aiguilles jusqu'à ce qu'il soit étanche. Si vous trouvez des résidus dans le réservoir, essuyez à l'aide d'un chiffon humide et de savon doux.

4. Un indicateur apparaîtra sur le panneau de commande de la laveuse afin de vous notifier lorsque le distributeur doit être à nouveau rempli. Après avoir rempli le réservoir, le message d'avertissement s'éteindra lorsque la laveuse est alimentée pour le cycle suivant. Un réservoir plein utilisant un adoucissant liquide concentré garantit une autonomie de 3 mois.

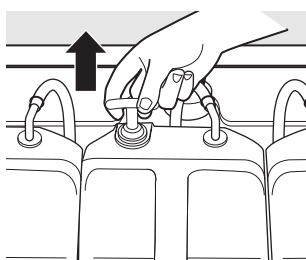
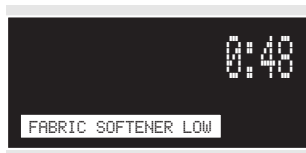

**REMARQUE :** Le capteur d'adoucissant doit être nettoyé chaque fois que le réservoir doit être ravitaillé. Pour retirer le capteur d'adoucissant pendant que le tiroir est complètement ouvert, attrapez le capteur situé à l'arrière du réservoir, à l'aide d'une anse et tirez le capteur. Essuyez la surface du capteur à l'aide d'un chiffon humidifié de savon doux. Puis remplacez le capteur dans sa position d'origine.

### Nettoyer les réservoirs à adoucissant et à lessive de SmartDispense™ :

De la lessive et de l'adoucissant peuvent s'accumuler au fond des réservoirs ou des capteurs de liquide **SmartDispense**. Retirez les résidus avant de remplir les réservoirs.

- Ouvrez le tiroir du piedestal sur la distance la plus grande possible.
- Appuyez sur les languettes situées sur les côtés du tableau d'instruction. Pivotez lentement le tableau d'instruction vers vous jusqu'à ce qu'il s'arrête. Enfin, abaissez le panneau face aux réservoirs dans la rainure disponible.
- Sélectionnez le réservoir que vous souhaitez retirer pour le nettoyer. Attrapez le capteur situé à l'arrière du réservoir, à l'aide d'une anse et tirez le capteur.
- Essuyez la surface du capteur à l'aide d'un chiffon humidifié de savon doux. Puis replacez le capteur sur la surface du tiroir ou un réservoir situé à proximité.
- Relâchez le tuyau d'alimentation en pivotant le raccord 90° jusqu'à ce que le tuyau puisse être retiré.
- Essuyez la surface du tuyau et placez-le sur la surface arrière du tiroir ou un réservoir adjacent.
- Retirez le réservoir en inclinant légèrement vers la machine en le retirant.
- Rincez l'intérieur du réservoir à l'eau chaude pour ne retirer que les résidus.
- Dès lors que le réservoir a été soigneusement rincé, replacez le réservoir dans le tiroir en ravitaillant le réservoir.
- Raccordez le tuyau d'alimentation en l'insérant dans le réservoir et en serrant le raccord en la pivotant à l'arrière.
- Remplacez le capteur en l'insérant dans le réservoir dans sa position de départ.

- Ouvrez le bouchon du réservoir et ajoutez la quantité de lessive ou d'adoucissant souhaitée.
- Fermez le panneau d'information et le tiroir du piedestal.
- Ajustez le paramètre dans le menu de **SmartDispense** si la concentration de lessive sélectionnée ou l'emplacement du réservoir utilisé ont été modifiés.

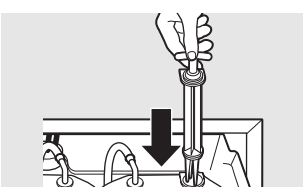
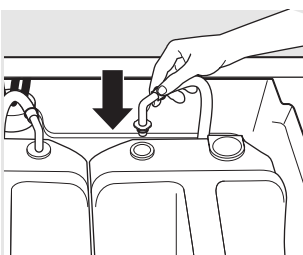
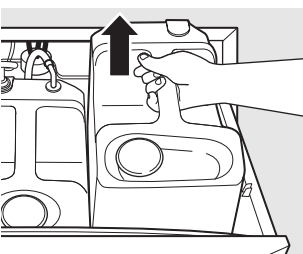
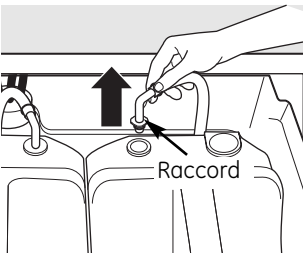
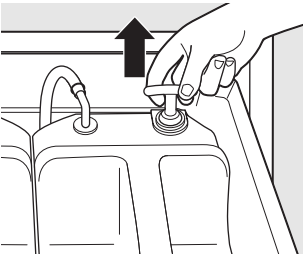
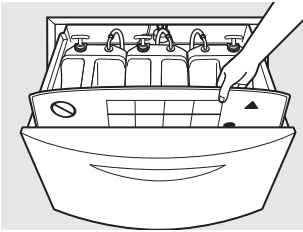

# Instructions d'installation

# Piédestal

Modèle SPBD880

Des questions? Appelez le 1.800.561.3344 ou Visitez notre site Web à l'adresse : [www.electromenagersge.ca](http://www.electromenagersge.ca)

## AVANT DE COMMENCER

Lisez ces instructions entièrement et soigneusement.

- **IMPORTANT** – Conservez ces instructions pour l'inspecteur local.
- **IMPORTANT** – Observez tous les codes et les ordonnances en vigueur.
- **Note au consommateur** – Conservez ces instructions à titre de référence.
- **Temps d'installation** – 1-2 heures
- L'installateur est responsable de bien installer cet appareil.
- Toute panne de produit due à une mauvaise installation n'est pas couverte par la garantie.

**⚠ MISE EN GARDE** – En raison de la taille et du poids de ces produits et afin de réduire le risque de blessure ou de dommage, **L'INSTALLATION DOIT ÊTRE EFFECTUÉE PAR DEUX PERSONNES.**

- Voyez les instructions d'installation de la laveuse pour tout complément d'information.

## CONTENU DU KIT

4 vis d'assemblage



Cordon d'alimentation

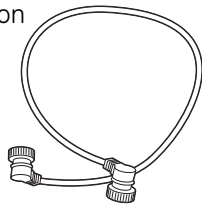

Tuyau à raccord rapide

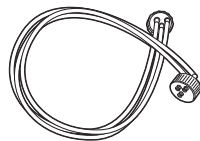

## OUTILS NÉCESSAIRES POUR INSTALLER LE PIEDESTAL

Tournevis cruciforme



Clé à extrémité ouverte  
9/16 po ou clé réglable



Clé à douille 8 mm

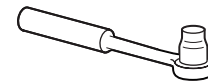

## PRÉPARATION A L'INSTALLATION

Retirez l'emballage.

Le kit d'installation est recouvert de ruban adhésif sur le dessus du carton. Retirez le kit et laissez-le à l'écart pour l'installation.

Aplatissez le carton pour l'utiliser comme coussin pour coucher la laveuse sur le côté. Continuez à utiliser le carton pour protéger le sol en face du lieu choisi pour l'installation.

## 1 RETIRER LES PIEDS

- A** Couchez avec précaution la laveuse sur le côté pour accéder aux pieds au bas de l'appareil.

**IMPORTANT : Ne couchez pas la laveuse sur le côté. Ne retirez pas les boulons de transport de la partie arrière de la laveuse. Les boulons doivent rester en place jusqu'à ce que la laveuse est remise dans sa position verticale.**

- B** Utilisez une clé à extrémité ouverte pour retirer les pieds de la laveuse.

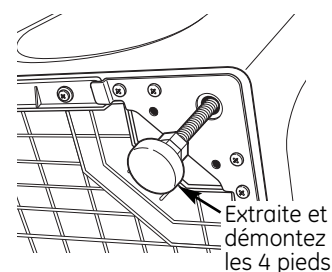

# Instructions d'installation

## 2 PRÉPARER LE PIEDESTAL

- A** Tirez le tiroir au maximum.
- B** Retirez les vis des glissières du tiroir. Détachez le connecteur de câblage et le connecteur de tuyau à l'arrière du tiroir. Faites coulisser le tiroir hors de la base et laissez-le de côté.
- C** Retirez les vis des panneaux de service à l'arrière du piedestal et placez les panneaux dans le piedestal.

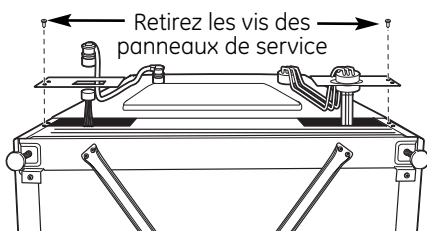
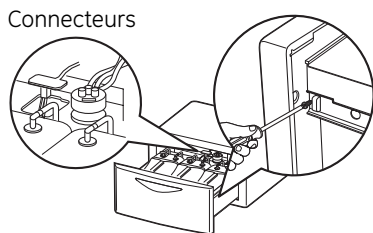

## 3 INSTALLER LE PIEDESTAL SUR LA LAVEUSE

- A** Placez le piedestal contre le bas de l'appareil. Veillez à ce que l'avant du tiroir soit placé sur le devant de l'appareil.
- B** Alignez les trous du piedestal sur ceux situés au bas de l'appareil. Utilisez un tournevis cruciforme pour installer les 4 vis sur l'avant du piedestal et sur les panneaux arrière et dans l'appareil. Ne vissez pas.

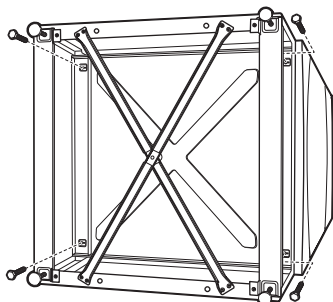

- C** Glissez le piedestal envers l'appareil jusqu'à ce qu'il soit aligné de l'avant vers l'arrière. Utilisez une clé à douille de 8 mm pour serrer solidement les vis.
- D** Remplacez les panneaux de service à l'arrière et serrez les vis.

## 4 NIVELER LA LAVEUSE

- A** Placez la laveuse à la verticale. Placez-la proximité de l'endroit où vous avez prévu de l'installer.
- B** Assurez-vous que la machine ne soit pas de travers en plaçant un niveau à bulle dessus. Vérifiez le niveau horizontalement et verticalement.
- C** Utilisez une clé à extrémité ouverte pour régler les pieds de la laveuse. Serrez le contre-écrou situé au bas du piedestal.

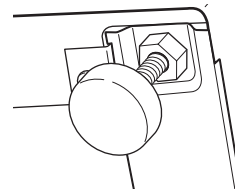

### REMARQUES :

- Afin de réduire le niveau de vibration, les contre-écrou doivent être serrés au maximum.
- Pour réduire le niveau de vibration, assurez-vous que les quatre pieds en caoutchouc sont en contact avec le sol. Poussez et tirez sur la droite et sur la gauche de votre laveuse.

## 5 RÉINSTALLER LE TIROIR

- A** Vérifiez que les glissières soient fermées.
- B** Faites coulisser le tiroir dans l'ouverture. Alignez les supports du tiroir sur les glissières de chaque côté.
- C** Ouvrez complètement le tiroir. Rattachez le connecteur de câblage et le connecteur de tuyau à l'arrière du tiroir. Assurez-vous que les deux raccords soient bien étanches.
- D** Réinstallez les vis dans chaque glissière de tiroir. Vissez les deux vis. Le tiroir doit coulisser lentement lorsque vous l'enfoncez.

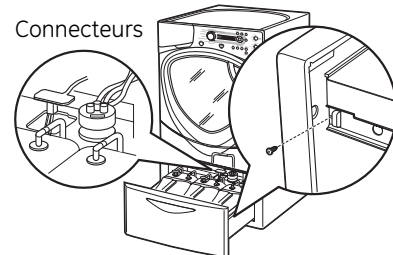

## 6 RETIRER LES VIS DE TRANSPORT

Retirez les 4 vis de transport, les tuyaux de support en plastique et les passe-fil en caoutchouc de la partie arrière de la laveuse.

# Instructions d'installation

## 7 FIXER LES CONNECTEURS DE TUYAU ET LES CONNECTEURS ÉLECTRIQUES

- A** Retirez les 4 capuchons protecteurs de l'arrière de la machine et du piédestal **SmartDispense™**.
- B** Fixez le connecteur électrique à l'arrière de la laveuse et à l'arrière du piédestal. Enfoncez le cordon dans les supports de protection à l'arrière de la laveuse.
- C** Fixez le connecteur de tuyau à l'arrière de la laveuse et à l'arrière du piédestal. Enfoncez les trois tuyaux dans les trois supports de protection à l'arrière de la laveuse.

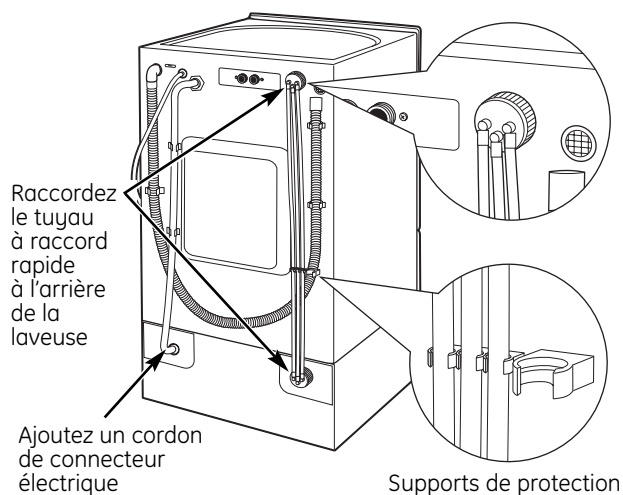

## 8 TERMINER L'INSTALLATION

Reportez-vous aux Consignes d'installation pour terminer l'installation.

## 9 CONFIRMATION D'INSTALLATION

- A** Remplissez votre réservoir à lessive avec de la lessive haute performance et le réservoir à adoucissant avec de l'adoucissant liquide concentré.
- B** Réglez les paramètres de **SmartDispense** (voir la page 29 du manuel d'utilisation).
- C** Lancez un lavage rapide. Ceci permettra de remplir les tuyaux d'alimentation de **SmartDispense** de lessive et/ou d'adoucissant pour tous les réservoirs actifs sélectionnés lors de l'étape B.

**REMARQUE :** Si la machine n'a pu lancer un lavage rapide, vérifiez ce qui suit :

1. Vissez les connecteurs de tuyau et électrique situés à l'arrière de la laveuse et du piédestal.
2. Veillez à ce que les 3 capteurs soient raccordés au connecteur à l'arrière du tiroir dans le piédestal.

**LES SPECIFICATIONS PEUVENT FAIRE L'OBJET DE CHANGEMENT SANS PRÉAVIS**



Conseils de dépannage—Économisez du temps et de l'argent!  
Consultez d'abord les tableaux qui suivent ou visitez  
[www.electromenagersge.ca](http://www.electromenagersge.ca). Vous pourrez peut-être  
éviter de faire appel à un réparateur.

Problème	Causes possibles	Correctifs
Le message <b>Low Detergent/Fabric Softener</b> (Faible niveau de lessive/adoucissant) vide apparaît	Le système <b>SmartDispense™</b> dispose de 10 cycles de lessive liquide haute performance/ d'adoucissant liquide concentré dans le piédestal <b>SmartDispense</b> (20 cycles de 2x lessive liquide, 30 cycles de 3x de lessive liquide haute performance, etc.)	<ul style="list-style-type: none"> <li>Remplissez le réservoir <b>SmartDispense</b> de lessive liquide haute performance/adoucissant liquide concentré si vous utilisez la même marque et la même concentration de lessive liquide haute performance/d'adoucissant liquide concentré. Si vous utilisez une autre marque ou une autre concentration de lessive liquide haute performance/ d'adoucissant liquide concentre, suivez les étapes pour retirer et rincer le réservoir et nettoyer le capteur d'adoucissant avant de ravitailler. Après avoir rempli les réservoirs, réglez les paramètres de <b>SmartDispense</b> si la concentration de lessive a été modifiée. L'indicateur <b>Low (Bas)</b> s'éteindra lorsque les commandes seront allumées à nouveau.</li> </ul>
	<b>SmartDispense</b> a été réglé incorrectement afin qu'il s'alimente du réservoir vide	<ul style="list-style-type: none"> <li>Réglez les paramètres de <b>SmartDispense</b> afin qu'il s'alimente du réservoir adéquat. L'indicateur <b>Low (Bas)</b> s'éteindra lorsque les commandes seront allumées à nouveau.</li> </ul>
	<b>SmartDispense</b> a été rempli avec moins de 3,0 l (100 oz.) de lessive liquide concentré haute performance	<ul style="list-style-type: none"> <li>Ajoutez de la lessive liquide haute performance au réservoir. L'indicateur <b>Low (Bas)</b> s'éteindra lorsque les commandes seront allumées à nouveau.</li> </ul>
Le cycle ne démarrera pas et le message <b>Empty Detergent/Fabric Softener</b> (Réservoir à lessive/adoucissant) vide apparaît	Le système <b>SmartDispense</b> ne peut utiliser de cycles de lessive liquide/d'adoucissant liquide concentré dans le piédestal <b>SmartDispense</b> . Une certaine quantité de résidus de lessive liquide ou d'adoucissant restera au fond du réservoir afin d'éviter que l'air s'infilte dans les tuyaux d'alimentation de <b>SmartDispense</b>	<ul style="list-style-type: none"> <li>Remplissez le réservoir <b>SmartDispense</b> de lessive liquide haute performance/adoucissant liquide concentré si vous utilisez la même marque et la même concentration de lessive liquide haute performance/d'adoucissant liquide concentré. Si vous utilisez une autre marque ou une autre concentration de lessive liquide haute performance/ d'adoucissant liquide concentre, suivez les étapes pour retirer et rincer le réservoir et nettoyer le capteur d'adoucissant avant de ravitailler. Après avoir rempli les réservoirs, réglez les paramètres de <b>SmartDispense</b> si la concentration de lessive a été modifiée. L'indicateur <b>Empty (Vide)</b> s'éteindra lorsque les commandes seront allumées à nouveau.</li> </ul>
	<b>SmartDispense</b> a été rempli avec moins de 3,0 l (100 oz.) de lessive liquide concentré haute performance	<ul style="list-style-type: none"> <li>Ajoutez de la lessive liquide haute performance au réservoir. L'indicateur <b>Empty (Vide)</b> s'éteindra lorsque les commandes seront allumées à nouveau.</li> </ul>
Le message <b>"SmartDispense pedestal not connected"</b> (le piédestal <b>SmartDispense</b> n'est pas connecté) s'affiche à l'écran	Les connecteurs de tuyau et électrique ne sont pas installés correctement à l'arrière de la machine	<ul style="list-style-type: none"> <li>Assurez-vous que les 2 raccords électrique et de tuyau à l'arrière de la laveuse et du piédestal ont été effectués. Retirez et réinstallez chaque raccord si nécessaire en veillant à serrer le connecteur au maximum.</li> </ul>
	Les raccords du capteur ne sont pas effectués	<ul style="list-style-type: none"> <li>Veillez à ce que les 3 capteurs soient branchés au connecteur à l'arrière du tiroir à l'intérieur du piédestal. Soulevez le couvercle du capteur à l'arrière du tiroir afin de vous assurer que ces branchements ont été effectués.</li> </ul>

## Avant d'appeler un réparateur...



Conseils de dépannage

Problème	Causes possibles	Correctifs
<i>Le lave-linge attend deux minutes avant d'ajouter de la lessive au début du cycle de lavage</i>	<b>Le lave-linge alimente les tuyaux du système SmartDispense™</b>	<ul style="list-style-type: none"> <li>Lorsque votre lave-linge détecte pour la première fois que le système SmartDispense a été activé, il remplira automatiquement les tuyaux d'alimentation de lessive et/ou d'adoucissant pour les réservoirs actifs. Ce processus durera deux minutes environ et ne se produira qu'au début du premier cycle qui utilise le système SmartDispense.</li> </ul>
<i>Le lave-linge commence à tourner au début du cycle de lavage avant que de l'eau ne soit ajoutée</i>	<b>Le lave-linge détecte la taille de la charge de linge dans le panier</b>	<ul style="list-style-type: none"> <li>Le lave-linge tournera pendant un bref laps de temps au début de chaque cycle dès lors que SmartDispense est sélectionné. En détectant la taille de la charge de linge dans le panier, le lave-linge pourra déterminer la quantité de liquide haute performance/d'adoucissant liquide concentré à verser.</li> </ul>
<i>Émulsions dans la laveuse</i>	<p><b>Les réservoirs à lessive du système SmartDispense ont été remplis de lessives non haute performance</b></p> <p><b>Le distributeur manuel de la laveuse a été rempli de lessive non haute performance</b></p>	<ul style="list-style-type: none"> <li>N'utilisez que de la lessive liquide haute performance afin d'éviter toute émulsion. La lessive Tide 2x haute performance a été certifiée conforme pour une utilisation avec les laveuses GE et les systèmes de lavage SmartDispense.</li> <li>Suivez la procédure pour retirer et rincer le réservoir avant de remplir à nouveau. Après avoir rempli les réservoirs, réglez les paramètres de SmartDispense si la concentration de lessive a été modifiée.</li> <li>N'utilisez que de la lessive liquide haute performance afin d'éviter toute émulsion. Toute lessive haute performance a été certifiée conforme à une utilisation avec les laveuses GE et les systèmes SmartDispense.</li> </ul>
<i>Le linge n'est pas propre</i>	<p><b>La quantité de lessive n'est pas suffisante</b></p> <p><b>Vous n'utilisez pas de lessive liquide haute performance</b></p> <p><b>Les réservoirs ont été remplis de lessive en poudre</b></p> <p><b>Le distributeur de lessive manuel de la machine a été rempli d'une autre lessive que celle qui a été versée dans le réservoir sélectionné</b></p> <p><b>Les réservoirs à lessive de SmartDispense ont été remplis de deux lessives liquides différentes</b></p> <p><b>Les réservoirs à lessive de SmartDispense ont été remplis de lessive liquide haute performance et d'adoucissant liquide concentré</b></p>	<ul style="list-style-type: none"> <li>Réglez les paramètres SmartDispense pour augmenter la quantité de lessive distribuée lors de chaque cycle. Vérifiez que la concentration de lessive choisie correspond à la concentration de lessive du réservoir.</li> <li>N'utilisez que du détergent liquide Haute performance.</li> <li>N'utilisez que de la lessive haute performance. Suivez la procédure pour retirer et rincer le réservoir avant de remplir à nouveau.</li> <li>Éteignez le système SmartDispense si vous souhaitez utiliser une autre lessive que celle du distributeur manuel. Une quantité supplémentaire de lessive peut être stockée dans le second réservoir à lessive mais les paramètres SmartDispense doivent être réglés avant un cycle afin de sélectionner un réservoir.</li> <li>Suivez la procédure pour retirer et rincer le réservoir avant de le remplir à nouveau. Après avoir rempli le réservoir, réglez les paramètres de SmartDispense si la concentration de lessive a été modifiée.</li> <li>Suivez la procédure pour retirer et rincer le réservoir avant de le remplir à nouveau. Après avoir rempli le réservoir, réglez les paramètres de SmartDispense si la concentration de lessive a été modifiée.</li> </ul>



<b>Problème</b>	<b>Causes possibles</b>	<b>Correctifs</b>
<b>Le linge n'est pas doux après un cycle dans lequel le versement d'adoucissant liquide concentré a été activé</b>	<b>La quantité d'adoucissant n'est pas suffisante</b>	<ul style="list-style-type: none"> <li>Réglez les paramètres SmartDispense pour augmenter la quantité d'adoucissant liquide concentré versée lors de chaque cycle.</li> </ul>
	<b>Le réservoir à lessive SmartDispense a été rempli d'adoucissant liquide non concentré</b>	<ul style="list-style-type: none"> <li>Suivez la procédure pour retirer et nettoyer le capteur d'adoucissant et rincez le réservoir à adoucissant avant de le remplir à nouveau d'adoucissant liquide concentré.</li> </ul>
	<b>Les réservoirs à lessive de SmartDispense ont été remplis de deux différents adoucissants concentrés</b>	<ul style="list-style-type: none"> <li>Suivez la procédure pour retirer et nettoyer le capteur d'adoucissant et rincez le réservoir à adoucissant avant de le remplir à nouveau d'adoucissant liquide concentré.</li> </ul>
	<b>La capteur d'adoucissant SmartDispense a développé une pellicule d'adoucissant séché</b>	<ul style="list-style-type: none"> <li>Suivez la procédure pour retirer et nettoyer l'adoucissant.</li> </ul>

Mesures de sécurité

Fonctionnement

Installation

Conseils de dépannage

Soutien au consommateur

<i>Soutien au consommateur</i>	<i>Conseils de dépannage</i>	<i>Installation</i>	<i>Fonctionnement</i>	<i>Mesures de sécurité</i>
--------------------------------	------------------------------	---------------------	-----------------------	----------------------------

## Notes.

---

# Garantie de piédestal GE SmartDispense™.



Tout le service sous garantie est fourni par nos Centres de service de fabrique ou par un technicien autorisé. Pour le service, appelez le 1.800.561.3344. Veuillez vous munir du numéro de série et du numéro de modèle lorsque vous appelez l'assistance.

## Pour une période de : Nous remplacerons :

**Un an**  
À partir de la date  
de l'achat original

**Toute pièce** du piédestal SmartDispense qui tombe en panne à cause d'un vice de matériau ou de main-d'œuvre. Pendant cette **année de garantie limitée**, GE fournit également, **gratuitement**, tous les frais de main-d'œuvre et de services connexes pour remplacer la pièce défectueuse.

## Ce qui n'est pas couvert :

- Les frais de déplacements à votre maison pour vous apprendre à utiliser votre produit.
- Une mauvaise installation, livraison ou entretien.
- Une panne du produit si celui-ci est maltraité, mal utilisé ou utilisé à des fins autres que celles auxquelles il est destiné, ou utilisé commercialement.
- Des dommages après la livraison.
- Le remplacement de fusibles de la maison ou la remise en marche d'un disjoncteur.
- Des dommages au produit causés par un accident, un incendie, une inondation ou une catastrophe naturelle.
- Tout dommage indirect ou consécutif causé par des pannes possibles de cet appareil électroménager.
- Le service s'il est impossible d'avoir accès au produit pour ce faire.

**EXCLUSION DE GARANTIES IMPLICITES**—Votre seul et unique recours est la réparation du produit selon les dispositions de cette Garantie limitée. Toutes les garanties implicites, incluant les garanties de commercialité et d'adéquation à un usage spécifique, sont limitées à une année ou à la période la plus courte autorisée par la législation.

Cette garantie s'applique à l'acheteur original et à tout propriétaire successif pour les produits achetés pour un usage domestique au Canada. Les services d'entretien prévus par la garantie seront fournis dans les régions dans lesquelles il sera possible pour Mabe d'assurer leurs prestations.

LE GARANT N'EST PAS RESPONSABLE DES DOMMAGES INDIRECTS.

Garant : MABE CANADA INC.

Mesures de sécurité

Fonctionnement

Installation

Conseils de dépannage

Soutien au consommateur

## Soutien au consommateur.

---



### Site Web appareils électroménagers GE [www.electromenagersge.ca](http://www.electromenagersge.ca)

---

Vous avez une question ou vous avez besoin d'aide pour votre appareil électroménager? Contactez-nous par Internet au site [www.electromenagersge.ca](http://www.electromenagersge.ca) 24 heures par jour, tous les jours de l'année.



### Service de réparations

---

**1.800.561.3344**

Service de réparations GE est tout près de vous.

Pour faire réparer votre électroménager GE, il suffit de nous téléphoner.

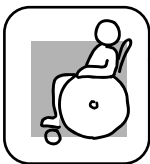

### Studio de conception réaliste

---

Sur demande, GE peut fournir une brochure sur l'aménagement d'une cuisine pour les personnes à mobilité réduite.

Écrivez: Directeur, Relations avec les consommateurs, Mabe Canada Inc.  
Bureau 310, 1 Factory Lane  
Moncton, N.B. E1C 9M3



### Prolongation de garantie

---

[www.electromenagersge.ca](http://www.electromenagersge.ca)

Achetez un contrat d'entretien GE avant que votre garantie n'expire et bénéficiez d'un rabais substantiel. Ainsi le service après-vente GE sera toujours là après expiration de la garantie.

Visitez notre site Web ou appelez-nous au **1.888.261.2133**.

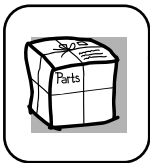

### Pièces et accessoires

---

Ceux qui désirent réparer eux-mêmes leurs électroménagers peuvent recevoir pièces et accessoires directement à la maison (cartes VISA, MasterCard et Discover acceptées).

**Les directives stipulées dans le présent manuel peuvent être effectuées par n'importe quel utilisateur. Les autres réparations doivent généralement être effectuées par un technicien qualifié. Soyez prudent, car une réparation inadéquate peut affecter le fonctionnement sécuritaire de l'appareil.**

Vous trouverez dans les pages jaunes de votre annuaire le numéro du Centre de service Mabe le plus proche. Autrement, appelez-nous au 1.800.661.1616.



### Contactez-nous

---

Si vous n'êtes pas satisfait du service après-vente dont vous avez bénéficié :

**Premièrement**, communiquez avec les gens qui ont réparé votre appareil.

**Ensuite**, si vous n'êtes toujours pas satisfait envoyez tous les détails—numéro de téléphone compris—au  
Directeur, Relations avec les consommateurs, Mabe Canada Inc.  
Bureau 310, 1 Factory Lane  
Moncton, N.B. E1C 9M3



### Inscrivez votre appareil électroménager [www.electromenagersge.ca](http://www.electromenagersge.ca)

---

Inscrivez votre appareil électroménager en direct, aussitôt que possible. Cela améliorera nos communications et notre service après-vente. Vous pouvez également nous envoyer par la poste le formulaire d'inscription joint à votre documentation.

**Instrucciones de seguridad** ... 46, 47

**Instrucciones de funcionamiento**

Cómo usar el pedestal  
SmartDispense™ .....53-55  
Funciones .....49-52  
Panel de control ..... 48

**Instrucciones de instalación** .....56-58

Cómo prepararse para  
instalar el pedestal .....56  
Finalice la instalación .....58  
Instale los conectores  
de la manguera y los conectores  
eléctricos .....58  
Instale el pedestal en la lavadora ....57  
Nivele la lavadora .....57  
Prepare el pedestal .....57  
Reinstale la gaveta .....57  
Retire las patas de nivelación .....56  
Retire los tornillos del envío .....57

**Consejos para la solución de problemas** .....59-61

**Soporte al consumidor**

Garantía ..... 62  
Soporte al consumidor .....63



Como socio de **Energy Star**®, GE ha confirmado que este producto cumple las directrices de **Energy Star**® relativas al rendimiento energético.

**Escriba aquí los números de modelo y serie:**

**N.º de modelo** \_\_\_\_\_

**N.º de serie** \_\_\_\_\_

Puede encontrarlos en una etiqueta situada en el costado de la lavadora.

Instrucciones de seguridad	Instrucciones de funcionamiento	Instrucciones de instalación	Consejos para la solución de problemas	Soporte al consumidor
----------------------------	---------------------------------	------------------------------	--	-----------------------

# INFORMACIÓN DE SEGURIDAD IMPORTANTE. LEA TODAS LAS INSTRUCCIONES ANTES DEL USO.

Instrucciones  
de seguridad

## ⚠ ¡ADVERTENCIA!

Para su seguridad, siga la información de este manual con el fin de minimizar el riesgo de incendio, explosión o descarga eléctrica, así como para evitar daños materiales, lesiones o la muerte.

Las instrucciones de este manual, así como el resto de la documentación que se incluye con la lavadora, no cubren todas las situaciones o estados posibles que pueden producirse. El usuario **DEBE** adoptar procedimientos correctos, seguros y prudentes al instalar, utilizar y realizar el mantenimiento de cualquier electrodoméstico.

Instrucciones  
de funcionamiento



## SEGURIDAD DEL CALENTADOR DE AGUA

En determinadas condiciones, en un calentador de agua que no se haya utilizado durante un mínimo de dos semanas se puede producir gas hidrógeno. El gas hidrógeno puede resultar explosivo en determinadas circunstancias.

Si el agua caliente no se ha utilizado por dos semanas o más, prevenga la posibilidad de sufrir daños o lesiones abriendo todos los grifos de agua caliente y dejándola correr durante varios minutos. Realice este proceso antes de utilizar cualquier electrodoméstico que se conecte al sistema de agua caliente. Este sencillo procedimiento le permitirá liberar todo el gas hidrógeno acumulado. Debido a que el gas es inflamable, no fume ni utilice ninguna llama o electrodoméstico durante el proceso.

Instrucciones  
de instalación



## INSTALACIÓN CORRECTA

El pedestal se debe instalar y colocar correctamente de acuerdo con las instrucciones de instalación, antes de utilizarla.

- Instale o almacene la lavadora en un lugar donde no esté expuesta a temperaturas bajo cero ni a las inclemencias climáticas, ya que esto puede provocar daños irreversibles e invalidar la garantía.
- Conecte correctamente a tierra la lavadora de conformidad con todos los códigos y ordenanzas regulatorias. Siga la información de Instrucciones de instalación.
- Este aparato debe estar conectado a tierra en el caso de una falla en el funcionamiento o ruptura para reducir el riesgo de choque eléctrico y permitir una ruta de menor resistencia para la corriente eléctrica. La lavadora viene equipada con un cable que tiene un conductor de conexión a tierra para aparatos y un enchufe de conexión a tierra. El enchufe de la lavadora debe conectarse en un tomacorriente adecuado que esté correctamente instalado y conectado a tierra, según todos los códigos y ordenanzas locales.

Consejos para la  
solución de problemas

## ⚠ ADVERTENCIA:

La conexión incorrecta del conductor de conexión a tierra del equipo puede resultar en un riesgo de choque eléctrico. Consulte con un electricista calificado o proveedor de servicios si usted tiene dudas respecto a la correcta conexión a tierra del aparato.

Soporte al consumidor



## ZONA DE LAVADERO

- Mantenga las zonas debajo de los electrodomésticos y en torno a ellos sin materiales combustibles como pelusa, papel, trapos y productos químicos.
- No deje la puerta de la lavadora abierta. Si la puerta está abierta, puede hacer que los niños se cuelguen de ella o se introduzcan en la lavadora.
- Es necesario vigilar con atención a los niños si utilizan la lavadora o se encuentran en las proximidades. No deje que los niños jueguen sobre éste u otro electrodoméstico, con él o en su interior.



Utilice este electrodoméstico sólo para el uso que se describe en este manual del propietario.

## AL USAR EL PEDESTAL SMARTDISPENSE™

- No lave artículos que hayan sido previamente limpiados, lavados, embebidos o rociados con gasolina, disolventes para lavado en seco u otras sustancias inflamables o explosivas, ya que éstos emiten vapores que podrían prenderse o explotar.
- No agregue gasolina, disolventes para lavado en seco u otras sustancias inflamables o explosivas a los tanques, ya que éstos emiten vapores que podrían prenderse o explotar.
- Nunca intente alcanzar al interior de la gaveta mientras la lavadora está en movimiento. Espere hasta que la máquina haya parado por completo antes de abrir la gaveta.
- No almacene limpiadores líquidos con cloro en los tanques. Use el dispensador de flujo manual en la lavadora para dispensar el blanqueador con cloro.
- No rellene los tanques con diferentes marcas o concentraciones de detergentes líquidos de alta eficiencia (HE) y suavizantes líquidos concentrados para la ropa, ya que podrían causar que los fluidos se solidifiquen y resultar en el bloqueo del sistema SmartDispense.
- Retire y lave a fondo los tanques antes de usar una marca o concentración diferente de detergente líquido de alta eficiencia o suavizante líquido concentrado para la ropa.
- No cierre con fuerza la gaveta del pedestal. Esto podría resultar en daños al sistema SmartDispense.
- Nunca intente operar este aparato si está dañado, fallando, desarmado parcialmente, o tiene partes faltantes, incluso si se trata de un cable o enchufe dañado.
- Para reducir la posibilidad de choque eléctrico, desconecte este aparato del suministro de corriente o desconecte la lavadora en el panel de distribución de la edificación al retirar el fusible o interruptor del cortacircuitos antes de intentar cualquier mantenimiento o limpieza.  
**NOTA:** Oprimir el botón de encendido **NO** desconecta el aparato del suministro eléctrico.
- No altere el funcionamiento de los controles.
- No repare ni reemplace ninguna parte del aparato ni intente realizar algún servicio a menos que se recomiende específicamente en el manual del propietario o en unas instrucciones publicadas de reparación para usuarios que usted entienda y posea la habilidad para llevar a cabo tal reparación o servicio.



LEA DETENIDAMENTE Y SIGA LA INFORMACIÓN DE SEGURIDAD.

**GUARDE ESTAS INSTRUCCIONES**

Instrucciones de seguridad

Instrucciones de funcionamiento

Instrucciones de instalación

Consejos para la solución de problemas

Soporte al consumidor

## El panel de control de la lavadora.

Puede encontrar el número de modelo en una etiqueta situada en el costado de la lavadora.

Cuando use el **SmartDispense**, éste distribuirá automáticamente el detergente y el suavizante para la ropa según el nivel de suciedad, dureza del agua y tamaño de carga detectados.

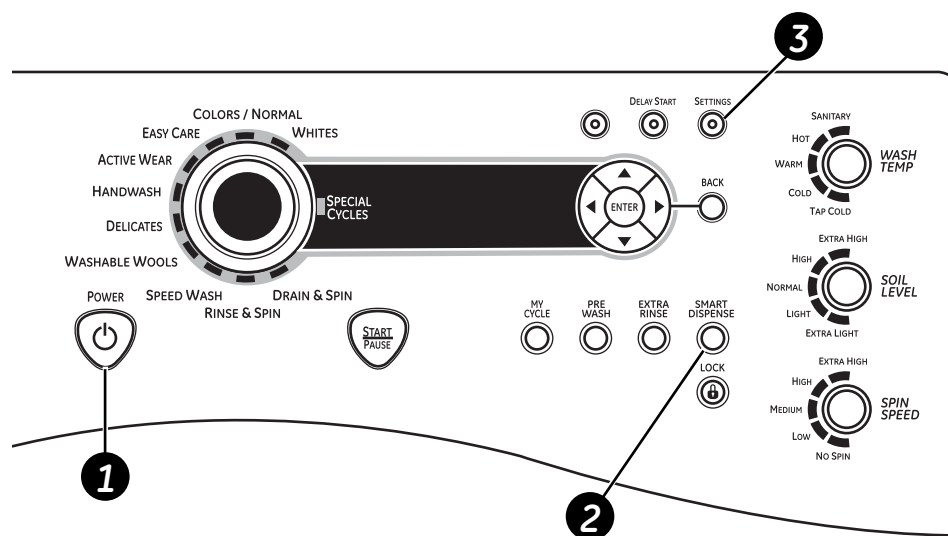

### 1 Power (Encendido)

Oprima para activar los controles. Si los controles están activos, oprima para colocar la lavadora en modo "standby".

**NOTA:** Oprimir **POWER** no desconecta el aparato del suministro eléctrico.



## 2 SmartDispense

Las funciones de **SmartDispense** le permiten configurar las preferencias para el dispensado del detergente líquido de alta eficiencia y/o suavizante para la carga de lavado.

Esta función se puede usar con cualquier ciclo de lavado, excepto para Rinse & Spin (enjuague y escurrido), Drain & Spin (drenaje y escurrido) y los ciclos de limpieza de la lavadora.

### Para usar el SmartDispense:

1. Elija su ciclo de lavado deseado.
2. Oprima el botón **SMART DISPENSE** (el botón se iluminará cuando se encienda).
3. Use las flechas izquierda y derecha para elegir en cuál tanque se encuentra localizado su detergente líquido de alta eficiencia (o elija "off" si no desea dispensar detergente).
4. Oprima **ENTER** para elegir el contenedor de detergente líquido de alta eficiencia.
5. Use las flechas izquierda y derecha para elegir la concentración de detergente de alta eficiencia (localizado en el frasco de detergente líquido de alta eficiencia).
6. Oprima **ENTER** para elegir la concentración de detergente.
7. Use las flechas izquierda y derecha para elegir cuánto detergente líquido de alta eficiencia le gustaría dispensar ("Norm" corresponde a una dosis estándar).
8. Oprima **ENTER** para elegir el nivel de dispensado de detergente líquido de alta eficiencia.
9. Use las flechas izquierda y derecha para elegir si a usted le gustaría usar suavizante para la ropa.
10. Oprima **ENTER** para elegir el suavizante.
11. Use las flechas izquierda y derecha para elegir cuánto suavizante desea dispensar ("Norm" corresponde a una dosis estándar).
12. Oprima **ENTER** para elegir el nivel de dispensado de suavizante.
13. La pantalla mostrará **SMART DISPENSE ON**, lo que indica que el sistema está activo.
14. Oprima **START** para iniciar el ciclo.
15. Durante su ciclo de lavado, la pantalla mostrará el estado actual y las opciones del **SmartDispense**.

**NOTA:** Para apagar el **SmartDispense**, oprima **SMART DISPENSE** de nuevo; para elegir diferentes opciones de dispensado, oprima **SMART DISPENSE** dos veces.

**NOTA:** Cuando use **SmartDispense**, se distribuirá detergente y suavizante para la ropa automáticamente según el nivel de suciedad, la dureza del agua y el tamaño de la carga que se detecte.

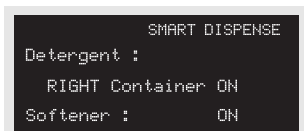
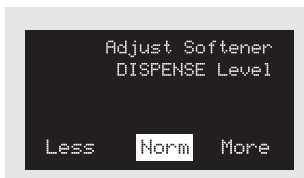
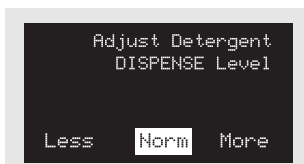
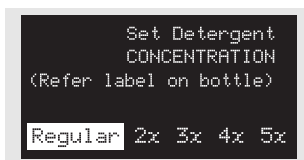

# Acerca de las funciones del pedestal SmartDispense™.

Instrucciones de seguridad

Instrucciones de funcionamiento

Instrucciones de instalación

Consejos para la solución de problemas

Soporte al consumidor

## 3 Cómo configurar el nivel de dureza del agua

La función **SmartDispense** le permite definir la dureza del agua en el panel de control. Esto ayuda a optimizar el desempeño de la unidad **SmartDispense**.

### Calibrado de la dureza del agua para el dispensador de detergente SmartDispense™

Antes del primer uso, la lavadora debe calibrarse en cuanto a la dureza del agua. Siga las siguientes instrucciones para calibrar la lavadora según la dureza del agua del grifo.

#### Determine la dureza del agua del grifo

En la bolsa que contiene estas instrucciones encontrará un paquete con una tira de prueba de dureza del agua. Lea las instrucciones que vienen en el paquete, retire la tira de prueba y siga las instrucciones para determinar el nivel de dureza del agua del grifo. Usted usará esta información para calibrar la lavadora para que dispense la cantidad óptima de detergente.

#### Indicación de la tira de prueba para la dureza del agua

		Valor a marcar en la lavadora
SUAVE	0 ROJO	1
↑	1 ROJO	2
	2 ROJO	3
↓	3 ROJO	4
DURA	4 ROJO	5

#### Para calibrar la dureza del agua:

1. Oprima el botón **POWER** (encendido).
2. Oprima el botón **SETTINGS** (configuración).
3. Use la flecha hacia abajo para seleccionar la CONFIGURACIÓN DE LA DUREZA DEL AGUA, y oprima el botón **ENTER**.
4. La pantalla indicará los números del 1 al 5. La lavadora trae un valor predeterminado de 3.
5. Use las flechas izquierda y derecha para elegir el número determinado con la tira de prueba de la tabla anterior, y oprima el botón **ENTER**.

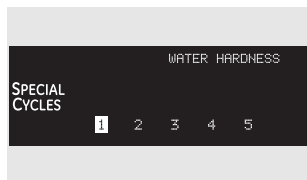

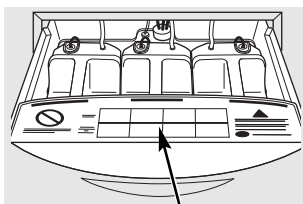

Panel de instrucciones

### El panel de instrucciones

Oprima las lengüetas en los lados del panel de instrucciones. Rote lentamente el panel de instrucciones en dirección suya hasta que pare. Finalmente, deslice el panel hacia abajo al frente de los tanques en la ranura disponible.

Después de agregar producto para lavar, saque el panel de su posición de apoyo; luego rote el panel cerrado hasta que encaje en su posición horizontal.

**NOTA:** La gaveta no cerrará completamente si el panel está en la posición abierta.

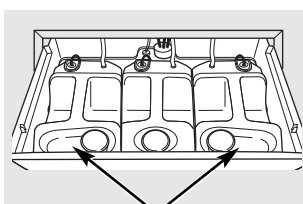

Tanques de detergente

### Los tanques de detergente

Para retirar cualquiera de los dos tanques exteriores, agarre el sensor en la parte posterior del tanque, usando el agarre que se suministra, y hale el sensor directamente hacia arriba. Afloje el tubo de suministro rotando el tubo y el cierre 1/4 hasta que el tubo se pueda halar directamente hacia arriba.

- Cada tanque tiene capacidad para 350 onzas de detergente líquido de alta eficiencia – aproximadamente 100 lavadas de detergente con concentración regular. El sistema requiere que al menos 100 onzas de detergente nuevo se agreguen al tanque para que reconozca que se ha llenado.

- El detergente se bombea hacia la lavadora al inicio del ciclo de lavado.

- No coloque ninguna otra sustancia en los tanques además del detergente líquido de alta eficiencia.

- No llene el tanque mientras se saca de la gaveta.

- El sistema **SmartDispense™** determina cuánto detergente suministrar a la lavadora dependiendo del tamaño de la carga, el nivel de suciedad y la dureza del agua.

- No diluya con agua.

**NOTA:** Use únicamente detergente de alta eficiencia.

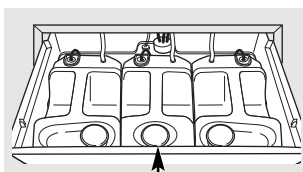

Tanque de suavizante para la ropa

### El tanque de suavizante para la ropa

Para retirar el tanque central, agarre el sensor en la parte posterior del tanque, usando el agarre que se suministra, y hale el sensor directamente hacia arriba. Afloje el tubo de suministro rotando el tubo y el cierre 1/4 hasta que el tubo se pueda halar directamente hacia arriba. Retire el tanque al inclinarlo ligeramente hacia la lavadora y halándolo directamente hacia arriba.

- Cada tanque tiene capacidad para 95 onzas de suavizante líquido concentrado para la ropa, suficiente para aproximadamente 75 cargas de suavizante líquido concentrado para la ropa.

- **No diluya con agua.**

- Si se desea, el suavizante líquido para la ropa se bombea hacia la lavadora en el momento correcto del ciclo de lavado.

- No coloque ninguna otra sustancia en los tanques además del suavizante líquido para la ropa.

- El sistema **SmartDispense™** determina cuánto suavizante suministrar a la lavadora dependiendo del nivel indicado por el usuario para el ciclo de lavado.

**NOTA:** Use únicamente suavizante líquido concentrado para la ropa.

## Acerca de las funciones del pedestal *SmartDispense*™.

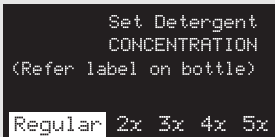

### Nivel de concentración

El sistema *SmartDispense*™ puede usar cualquier detergente líquido de alta eficiencia, sin importar su nivel de concentración.

Muchos detergentes líquidos de alta eficiencia se encuentran en forma concentrada, lo que significa que tienen más ingredientes activos en cada gota, y ocupan menos espacio ya que se usa menos fluido por lavada.

- El nivel de concentración por lo general se encuentra en la etiqueta o la tapa del frasco del detergente líquido de alta eficiencia.
- Usted puede elegir la concentración de su detergente cada vez que cambie la configuración de la función *SmartDispense*.
- Si la concentración no se identifica explícitamente en el frasco, elija "Regular" como el nivel de concentración al configurar las opciones del *SmartDispense*.

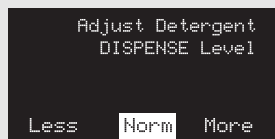

### Nivel de dispensado

*SmartDispense*™ puede dispensar un poco más o menos de detergente líquido de alta eficiencia o suavizante líquido concentrado para la ropa dependiendo de sus hábitos de lavado.

- Usted puede ajustar el nivel de la dosis cada vez que usted cambie la configuración para la función *SmartDispense* con el fin de adaptarlo a la manera en que usted normalmente lava su ropa.
- Un nivel de dispensado "Norm" corresponde a una dosis estándar, según lo recomiendan los fabricantes de detergente líquido de alta eficiencia y suavizantes líquidos concentrados para la ropa.
- Un nivel de dispensado de "Más" agregará 50% más de detergente líquido de alta eficiencia o 100% más de suavizante líquido concentrado para la ropa que una dosis estándar.
- Un nivel de dispensado de "Menos" usará 25% menos de detergente líquido de alta eficiencia o 25% menos de suavizante líquido concentrado para la ropa que una dosis estándar.

El pedestal **SmartDispense™** dispensa automáticamente detergente líquido de alta eficiencia y/o suavizante líquido concentrado para la ropa en cada ciclo según el tamaño de la carga, el nivel de suciedad y la dureza del agua.

Para utilizar el Dispensador de Detergente **SmartDispense**, primero se debe llenar. Aunque se puede usar cualquier detergente líquido de alta eficiencia y suavizante líquido concentrado para la ropa en el sistema **SmartDispense**, no todos los detergentes líquidos de alta eficiencia y suavizantes líquidos concentrados para la ropa son iguales.

**No mezcle ningún detergente líquido de alta eficiencia de marcas, concentraciones o aromas diferentes dentro de los tanques de detergente, ya que esto podría causar que los detergentes se endurezcan y bloqueen el sistema SmartDispense. No mezcle ningún suavizante líquido concentrado para la ropa de diferentes marcas o aromas dentro del tanque de suavizante para la ropa. No mezcle ningún detergente líquido de alta eficiencia con suavizantes líquidos concentrados para la ropa en ninguno de los tanques. Retire y lave los tanques a fondo antes de usar una marca, concentración o aroma diferentes de líquidos.**

**¡PRECAUCIÓN!** De ninguna manera almacene blanqueador líquido con cloro, detergente en polvo, detergente líquido que no sea de alta eficiencia, suavizante líquido para la ropa que no sea concentrado u otros aditivos para lavado en ninguno de los tres tanques. Use únicamente detergente líquido de alta eficiencia que haya sido específicamente diseñado para uso en lavadoras frontales.

Para abrir el pedestal **SmartDispense** para llenado, deslice hasta abrir la gaveta del pedestal a la distancia máxima posible. Abra el panel de instrucciones al presionar las lengüetas en los lados del panel, rote el panel en dirección suya y deslícelo hacia abajo en la ranura disponible.

**NOTA:** La primera vez la lavadora reconoce que el sistema **SmartDispense** ha sido activado, llenará automáticamente las líneas de suministro con detergente y/o suavizante para la ropa para todos los tanques activos. Este proceso durará aproximadamente dos minutos y sólo ocurrirá al inicio del primer ciclo que use el sistema **SmartDispense**.

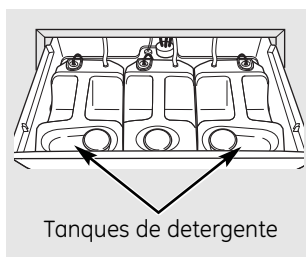

## Para llenar el tanque de detergente:

1. Elija cuál de los dos tanques exteriores usted desea llenar. Abra el tanque para llenarlo girando la tapa en el sentido contrario del reloj hasta que la tapa quede suelta. Levante para quitar la tapa.  
**NOTA:** No llene el tanque mientras se saca de la gaveta. Se podría perder fluido mientras el tanque se vuelve a instalar al sistema **SmartDispense**.
2. Apunte el frasco del detergente en la abertura del tanque y empiece a llenar. Cada tanque de detergente tiene capacidad para 350 onzas de detergente líquido de alta eficiencia (el frasco de detergente más grande es de 300 onzas). El sistema requiere que al menos 100 onzas de detergente nuevo se agreguen al tanque para que reconozca que se ha llenado.
3. Cuando esté lleno, vuelva a colocar la tapa y gire en el sentido del reloj hasta que quede apretada para asegurar un sellado correcto. Si quedan residuos en el tanque, limpie con un paño húmedo y un jabón suave.

4. Aparecerá un indicador en el panel de control de la lavadora para notificarle cuando se debe llenar el dispensador de nuevo. Después de llenar el tanque, se apagará el mensaje de advertencia cuando la lavadora se encienda para el siguiente ciclo. Un tanque lleno con un detergente concentrado regular durará aproximadamente 3 meses para el usuario promedio.



# Cómo usar el pedestal SmartDispense™.

Instrucciones de seguridad

Instrucciones de funcionamiento

Instrucciones de instalación

Consejos para la solución de problemas

Soporte al consumidor

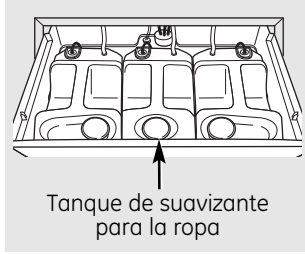

## Para llenar el tanque de suavizante para la ropa:

1. Abra el tanque para llenado al girar la tapa en el sentido contrario al reloj hasta que la tapa quede suelta. Levante la tapa.

**NOTA:** No llene el tanque mientras se saca de la gaveta. Se podría perder fluido mientras el tanque se vuelve a instalar al sistema **SmartDispense**.

2. Apunte el frasco de suavizante para la ropa en la abertura del tanque y empiece a llenar. El tanque de suavizante para la ropa tiene capacidad para 95 onzas de suavizante líquido concentrado para la ropa. El sistema requiere que al menos 30 onzas de suavizante nuevo para la ropa se agreguen al tanque para que reconozca que se ha llenado.
3. Cuando esté lleno, vuelva a colocar la tapa y gire en el sentido del reloj hasta que esté apretada para asegurar un sellado correcto. Si quedan residuos en el tanque, limpie con un paño húmedo y un jabón suave.
4. Aparecerá un indicador en el panel de control de la lavadora para notificarle cuando sea necesario llenar el dispensador nuevamente. Después de llenar el tanque, el mensaje de advertencia se apagará cuando la lavadora se encienda para el siguiente ciclo. Un tanque lleno que use suavizante líquido concentrado para la ropa durará aproximadamente 3 meses para el usuario promedio.

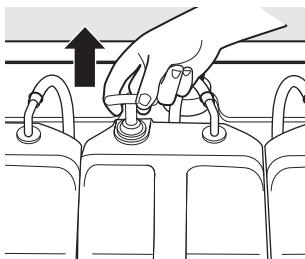

**NOTA:** El sensor del suavizante para la ropa debe limpiarse cada vez que el tanque se vuelva a llenar. Para retirar el sensor del suavizante para la ropa mientras la gaveta esté completamente abierta, agarre el sensor en la parte posterior del tanque, usando el agarre que se suministra y hale directamente hacia arriba. Limpie la superficie del sensor usando un paño húmedo con un jabón suave; luego reemplace el sensor de nuevo en su posición original.

### Cómo limpiar los tanques de detergente y suavizante para la ropa del SmartDispense™:

Se podrían acumular detergente y suavizante para la ropa en el fondo de los tanques **SmartDispense** o en los sensores de fluido. Se debe retirar el residuo antes de volver a llenar los tanques.

1. Abra la gaveta del pedestal a la distancia máxima posible.
2. Oprima las lengüetas en los lados en el panel de instrucciones. Lentamente rote el panel de instrucciones hasta que pare. Luego, deslice el panel hacia abajo al frente de los tanques en la ranura disponible.
3. Elija el tanque que usted desee retirar para limpieza. Agarre en sensor en la parte posterior del tanque, usando el agarre que se suministra, y hale el sensor directamente hacia arriba.
4. Limpie la superficie del sensor usando un paño húmedo con un jabón suave; luego coloque el sensor en la superficie posterior de la gaveta o en un tanque adyacente.
5. Afloje el tubo de suministro al rotar el cierre 90° hasta que se pueda sacar directamente hacia arriba.
6. Limpie la superficie del tubo y colóquelo en la superficie posterior de la gaveta o en un tanque adyacente.
7. Retire el tanque inclinándolo ligeramente hacia la lavadora y halándolo directamente hacia arriba.
8. Enjuague el interior del tanque usando agua caliente sólo para retirar el residuo.
9. Una vez que el tanque se haya enjuagado a fondo, vuelva a colocar el tanque en la gaveta antes de volver a llenarlo.
10. Vuelva a instalar el tubo de suministro al insertarlo en el tanque y apretar el cierre rotándola a la parte posterior.
11. Reemplace el sensor al insertarlo en el tanque en su posición original.

12. Abra la tapa del tanque y vuelva a llenar con el detergente o suavizante para la ropa deseado.
13. Cierre el panel de información y la gaveta del pedestal.
14. Ajuste la configuración en el menú de **SmartDispense** si se hizo algún cambio a la concentración del detergente seleccionado o a la ubicación del tanque que se está usando.

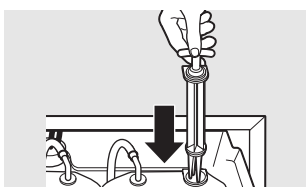
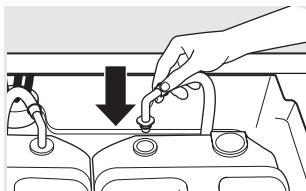
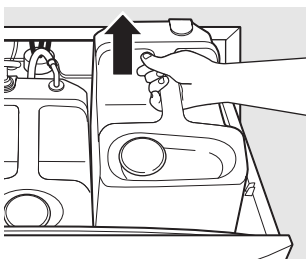
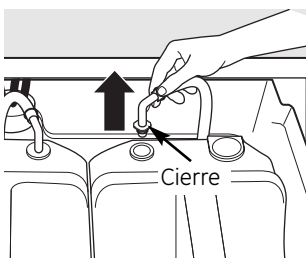
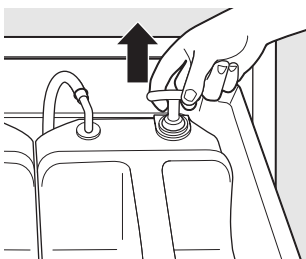
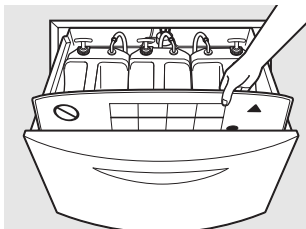

# Instrucciones de instalación

# Pedestal

Modelo SPBD880

Si tiene alguna pregunta, llame a 800.GE.CARES (800.432.2737) o visite nuestro sitio Web en: [ge.com](http://ge.com)

## ANTES DE COMENZAR

Lea detenidamente todas las instrucciones.

- **IMPORTANTE** – Guarde estas instrucciones para uso del inspector local.
- **IMPORTANTE** – Cumpla todos los códigos y ordenanzas regulatorias.
- **Nota al usuario** – Guarde estas instrucciones para consultas futuras.
- **Duración** – de 1 a 2 horas
- La instalación adecuada es responsabilidad del instalador.
- La garantía no cubre fallas producidas por la instalación inadecuada del producto.

**⚠ ¡PRECAUCIÓN!** Debido al tamaño y peso de estos productos, y para reducir el riesgo de lesiones o daños personales al producto, SE NECESITAN DOS PERSONAS PARA LA INSTALACIÓN CORRECTA.

- Consulte las instrucciones de instalación de la lavadora para requisitos y pautas de instalación adicionales.

## CONTENIDO DEL KIT

4 tornillos de montaje



Cable eléctrico

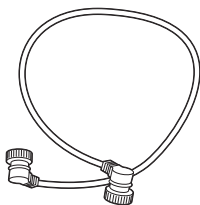

Manguera de conexión rápida

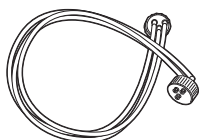

## HERRAMIENTAS NECESARIAS PARA LA INSTALACIÓN DEL PEDESTAL

Destornillador de estrella (Phillips)

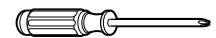

Llave abierta o llave ajustable de 9/16"



Llave de tubo de 8 mm

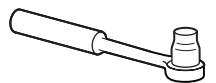

## PREPARACIÓN PARA LA INSTALACIÓN

Retire el empaque.

El kit de instalación viene pegado con cinta en la parte superior de la caja de envío. Quite el kit y coloque a un lado para la instalación final.

Aplane la caja de cartón del producto para usar como base para colocar la lavadora de un lado. Continúe usando la caja de cartón para proteger el piso terminado al frente de la ubicación de la instalación.

## 1 RETIRE LAS PATAS DE NIVELACIÓN

- A** Con cuidado, coloque la lavadora en un costado para tener acceso a las patas de nivelación en la base del aparato.

**IMPORTANTE:** No coloque la lavadora sobre la parte posterior de la misma. No retire los pernos de envío en la parte posterior de la lavadora. Los pernos deben permanecer en su lugar hasta que la lavadora se regrese a su posición vertical.

- B** Use una llave abierta para retirar las patas de nivelación de la lavadora.





# Instrucciones de instalación

## 2 PREPARE EL PEDESTAL

**A** Hale la gaveta hacia fuera lo más que pueda.

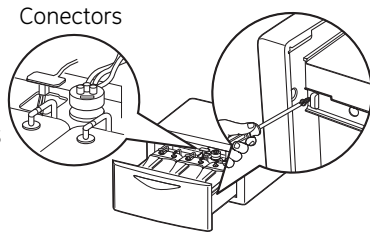

**B** Retire los tornillos de los correderas de la gaveta. Suelte el conector de cables y el conector de la manguera en la parte posterior de la gaveta. Deslice la gaveta hacia fuera de la base y coloque a un lado.

**C** Retire los tornillos de los paneles de servicio de la parte posterior del pedestal y coloque los paneles dentro del pedestal.

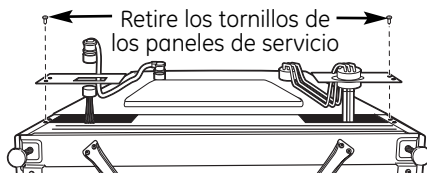

## 3 INSTALE EL PEDESTAL EN LA LAVADORA

**A** Coloque el pedestal contra la base de la unidad. Revise para confirmar que el frente de la gaveta quede al frente de la unidad.

**B** Alinee los orificios en el pedestal con los orificios en la base de la unidad. Use un destornillador de estrella (Phillips) para instalar los 4 tornillos a través del frente del pedestal y a través de los paneles y dentro de la unidad—no apriete.

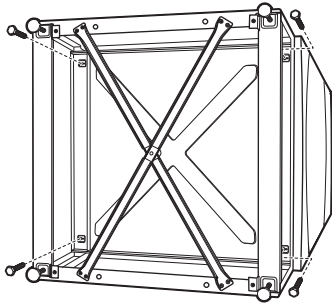

**C** Deslice el pedestal hacia la unidad, hasta que esté alineado desde el frente y hacia atrás y apriete los tornillos.

**D** Vuelva a colocar los paneles de servicio en parte posterior y apriete los tornillos.

## 4 NIVELE LA LAVADORA

**A** Coloque la lavadora en su posición vertical. Muévela cerca a su posición final.

**B** Cerciérese de que la lavadora esté nivelada colocando un nivel de burbuja encima. Revise de un lado al otro y de adelante hacia atrás.

**C** Use una llave abierta para ajustar las patas adentro y afuera. Apriete la tuerca de bloqueo contra la base del pedestal.

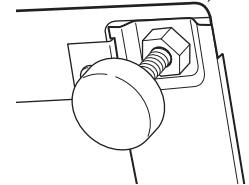

### NOTAS:

- Para minimizar la vibración, las tuercas de bloqueo deben estar apretadas.
- Para reducir la vibración, cerciérese de que todas las cuatro patas de nivelación de goma estén firmemente tocando el piso. Empuje y hale la derecha posterior y luego la izquierda posterior de su lavadora.

## 5 REINSTALE LA GAVETA

**A** Revise que los correderas estén cerrados.

**B** Deslice la gaveta en la abertura. Alinee los soportes de la gaveta con las correderas en cada lado.

**C** Abra la gaveta por completo. Vuelva a instalar el conector de la manguera y el conector de cables en la parte posterior de la gaveta. Verifique que ambas conexiones estén firmes.

**D** Reinstale los tornillos originales en cada corredera de la gaveta. Apriete ambos tornillos. La gaveta debe deslizarse suavemente cuando se cierra.

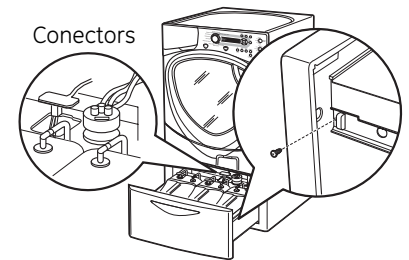

## 6 RETIRE LOS TORNILLOS DEL ENVÍO

Retire los cuatro tornillos del envío, los tubos plásticos de soporte y las arandelas de goma en la parte posterior de la lavadora.

# Instrucciones de instalación

## 7 INSTALE LOS CONECTORES DE LA MANGUERA Y LOS CONECTORES ELÉCTRICOS

- A** Retire las 4 tapas protectoras de la parte posterior de la lavadora y el pedestal **SmartDispense™**.
- B** Instale el conector eléctrico a la parte posterior de la lavadora y del pedestal. Presione el cable dentro de los soportes protectores a lo largo de la parte posterior de la lavadora.
- C** Instale el conector de la manguera en la parte posterior de la lavadora y del pedestal. Presione los tres tubos dentro de los soportes protectores a lo largo de la parte posterior de la lavadora.

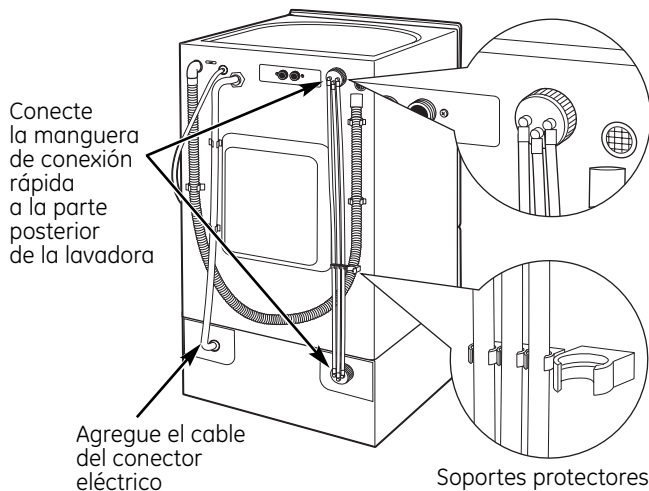

## 8 FINALICE LA INSTALACIÓN

Consulte las instrucciones de instalación de la lavadora para completar la instalación.

## 9 CONFIRMACIÓN PREFERIDA DE INSTALACIÓN

- A** Llene el tanque de detergente con detergente líquido de alta eficiencia y el tanque de suavizante con suavizante líquido concentrado para la ropa.
- B** Defina sus niveles en el **SmartDispense** (ver la página 49 del Manual del propietario).
- C** Realice una lavada rápida (Speed Wash). Esto llenará las líneas de suministro del **SmartDispense** con detergente y/o suavizante para la ropa para todos los tanques activos seleccionados en el Paso B.

**NOTA:** Si la máquina no pudo realizar una lavada rápida, revise lo siguiente:

1. Atornille los conectores eléctricos y de la manguera firmemente en la parte posterior de la lavadora y el pedestal.
2. Verifique que los 3 sensores estén insertos en el conector en la parte posterior de la gaveta al interior del pedestal.

**LAS ESPECIFICACIONES ESTÁN SUJETAS A CAMBIO SIN NOTIFICACIÓN**



Consejos para la solución de problemas  
¡Ahorre tiempo y dinero! Consulte primero las tablas de las páginas siguientes o visite **ge.com** y quizás no necesite llamar al servicio de asistencia técnica.

Problema	Causas Posibles	Qué hacer
<b>Mensaje de Low Detergent/Fabric Softener (nivel bajo de detergente/suavizante)</b>	El sistema <i>SmartDispense</i> ™ tiene aproximadamente 10 ciclos de detergente líquido de alta eficiencia/suavizante líquido concentrado para la ropa restantes en el pedestal <i>SmartDispense</i> (20 ciclos 2x de detergente líquido de alta eficiencia, 30 ciclos 3x de detergente líquido de alta eficiencia, etc.)	<ul style="list-style-type: none"> <li>Llene el depósito <i>SmartDispense</i> con detergente líquido de alta eficiencia/suavizante líquido concentrado para la ropa si está usando la misma marca y concentración de suavizante líquido concentrado para la ropa. Si usa una marca o concentración diferente de detergente líquido de alta eficiencia/suavizante líquido concentrado para la ropa, siga los pasos para eliminar y enjuagar el tanque y limpie el sensor del suavizante para la ropa antes de volver a llenarlo. Después de llenar los tanques, ajuste los niveles del <i>SmartDispense</i> si se hicieron cambios a la concentración de detergente. El indicador que señala un nivel bajo se apagará la próxima vez que los controles se enciendan.</li> </ul>
	El sistema <i>SmartDispense</i> se configuró incorrectamente para suplirse de un tanque vacío	<ul style="list-style-type: none"> <li>Ajuste la configuración del <i>SmartDispense</i> para que se supla del tanque correcto. El indicador que señala un nivel bajo se apagará la próxima vez que se enciendan los controles.</li> </ul>
	El sistema <i>SmartDispense</i> se llenó con menos de 100 onzas de detergente líquido concentrado de alta eficiencia	<ul style="list-style-type: none"> <li>Agregue más detergente líquido de alta eficiencia. El indicador que señala un nivel bajo se apagará la próxima vez que se enciendan los controles.</li> </ul>
<b>El ciclo no inicia y muestra el mensaje Empty Detergent/Fabric Softener (el tanque de detergente/suavizante para la ropa está vacío)</b>	El sistema <i>SmartDispense</i> no tiene ciclos restantes para uso de detergente líquido de alta eficiencia/suavizante líquido concentrado para la ropa en el pedestal <i>SmartDispense</i> . Queda algo de detergente líquido de alta eficiencia/suavizante líquido concentrado para la ropa en el fondo del tanque para evitar que entre aire a las líneas de suministro del <i>SmartDispense</i>	<ul style="list-style-type: none"> <li>Llene el depósito de <i>SmartDispense</i> con detergente líquido de alta eficiencia/suavizante líquido concentrado para la ropa si usa la misma marca y concentración de detergente líquido de alta eficiencia/suavizante líquido concentrado para la ropa. Si usa una marca o concentración diferente de detergente líquido de alta eficiencia/suavizante líquido concentrado para la ropa, siga los pasos para quitar y enjuagar el tanque y limpiar el sensor del suavizante para la ropa antes de volver a llenarlo. Después de llenar los tanques, ajuste la configuración del <i>SmartDispense</i> si hubo cambios en la concentración de detergente. El indicador de "vacío" (empty) se apagará la próxima vez que se enciendan los controles.</li> </ul>
	El sistema <i>SmartDispense</i> se llenó con menos de 100 onzas de detergente líquido concentrado de alta eficiencia	<ul style="list-style-type: none"> <li>Agregue más detergente líquido de alta eficiencia al tanque. El indicador de "vacío" (empty) se apagará la próxima vez que se enciendan los controles.</li> </ul>
<b>Aparece el mensaje en pantalla "SmartDispense pedestal not connected" (el pedestal SmartDispense no está conectado)</b>	La manguera y los conectores eléctricos no se instalaron correctamente en la parte posterior de la máquina	<ul style="list-style-type: none"> <li>Verifique que se hagan las dos conexiones de las mangueras y cables eléctricos en la parte posterior de la lavadora y el pedestal. Retire e instale cada conexión de ser necesario, verificando que aprieta el conector al máximo.</li> </ul>
	No se hicieron las conexiones de los sensores	<ul style="list-style-type: none"> <li>Verifique que los 3 sensores estén conectados firmemente en el conector de la parte posterior de la gaveta al interior del pedestal. Levante la tapa del sensor en la parte posterior de la gaveta para verificar que las conexiones se hayan realizado.</li> </ul>

Instrucciones de seguridad

Instrucciones de funcionamiento

Instrucciones de instalación

Consejos para la solución de problemas

Soporte al consumidor

# Antes de llamar al servicio de asistencia técnica...



Consejos para la solución de problemas

Problema	Causas Posibles	Qué hacer
<b>Instrucciones de seguridad</b> La lavadora espera dos minutos antes de agregar agua al inicio del primer ciclo	La lavadora está preparando las líneas del sistema SmartDispense™	<ul style="list-style-type: none"> <li>La primera vez que la lavadora reconoce que el sistema SmartDispense se ha activado, llenará automáticamente las líneas de suministro con detergente y/o suavizante para la ropa para todos los tanques activos. Este proceso durará aproximadamente dos minutos y sólo ocurrirá al inicio del primer ciclo que usa el sistema SmartDispense.</li> </ul>
<b>Instrucciones de funcionamiento</b> La lavadora empieza a girar al inicio del ciclo de lavado antes de agregar agua	La lavadora está calculando el tamaño de la carga en la cesta	<ul style="list-style-type: none"> <li>La lavadora girará por un momento breve al inicio de cada ciclo cuando se haya seleccionado el SmartDispense. Al calcular el tamaño de la carga en la cesta, la lavadora podrá determinar cuánto detergente líquido de alta eficiencia/suavizante líquido concentrado debe dispensar.</li> </ul>
<b>Instrucciones de instalación</b> Hay espuma en la lavadora	Los tanques de detergente del sistema SmartDispense se llenaron con detergentes que no son de alta eficiencia	<ul style="list-style-type: none"> <li>Use únicamente detergentes líquidos de alta eficiencia. El detergente Tide 2x HE Laundry Detergent está aprobado para uso en todas las lavadoras GE y sistemas SmartDispense.</li> <li>Siga los pasos para retirar y enjuagar el tanque antes de volver a llenarlo. Después de llenar los tanques, ajuste la configuración del SmartDispense si se hizo cambios a la concentración de detergente.</li> </ul>
	El dispensador manual de la lavadora se llenó con un detergente que no es de alta eficiencia	<ul style="list-style-type: none"> <li>Use únicamente detergente líquido de alta eficiencia para evitar la espuma. Cualquier detergente de alta eficiencia está aprobado para uso en todas las lavadoras GE y sistemas SmartDispense.</li> </ul>
<b>Consejos para la solución de problemas</b> La ropa no se limpia después de un ciclo	No hay suficiente detergente	<ul style="list-style-type: none"> <li>Ajuste la configuración del SmartDispense para aumentar la cantidad de detergente dispensado durante cada ciclo. Revise que la concentración de detergente seleccionada coincida con la concentración de detergente en el tanque.</li> </ul>
	No se está usando detergente líquido de alta eficiencia	<ul style="list-style-type: none"> <li>Use detergente líquido de alta eficiencia.</li> </ul>
	Los tanques se llenaron con detergente en polvo	<ul style="list-style-type: none"> <li>Use únicamente detergente líquido de alta eficiencia. Siga los pasos para sacar y enjuagar el tanque antes de volver a llenarlo.</li> </ul>
	El dispensador manual de la lavadora se llenó con un detergente diferente al del tanque seleccionado	<ul style="list-style-type: none"> <li>Apague el sistema SmartDispense si desea usar un detergente diferente en el dispensador manual. Se puede guardar detergente adicional en el segundo tanque de detergente, pero el SmartDispense se debe ajustar antes de un ciclo para seleccionar el tanque deseado.</li> </ul>
	Los tanques de detergente del sistema SmartDispense se llenaron con dos diferentes detergentes líquidos de alta eficiencia	<ul style="list-style-type: none"> <li>Siga los pasos para retirar y enjuagar el tanque antes de volver a llenarlo. Después de llenar el tanque, ajuste el SmartDispense si se hicieron cambios en la concentración de detergente.</li> </ul>
<b>Soporte al consumidor</b> Los tanques de detergente del sistema SmartDispense se llenaron con un detergente líquido de alta eficiencia y un suavizante líquido concentrado para la ropa		<ul style="list-style-type: none"> <li>Siga los pasos para retirar y enjuagar el tanque antes de volver a llenarlo. Después de llenar el tanque, ajuste el SmartDispense si se hicieron cambios en la concentración de detergente.</li> </ul>

<b>Problema</b>	<b>Causas Posibles</b>	<b>Qué hacer</b>
<b>La ropa no se siente suave después de un ciclo en el cual se dispuso un dispensado de suavizante líquido concentrado para la ropa</b>	<b>No hay suficiente suavizante para la ropa</b>	<ul style="list-style-type: none"> <li>Ajuste el SmartDispense para aumentar la cantidad de suavizante líquido concentrado para la ropa durante cada ciclo.</li> </ul>
	<b>El tanque de suavizante para la ropa del sistema SmartDispense se llenó con suavizante líquido no concentrado para la ropa</b>	<ul style="list-style-type: none"> <li>Siga los pasos para retirar y limpiar el sensor del suavizante para la ropa y enjuague el tanque de suavizante antes de llenarlo nuevamente con suavizante líquido concentrado para la ropa.</li> </ul>
	<b>Los tanques de detergente del sistema SmartDispense se llenaron con dos diferentes suavizantes líquidos concentrados para la ropa</b>	<ul style="list-style-type: none"> <li>Siga los pasos para retirar y limpiar el sensor del suavizante para la ropa y enjuague el tanque de suavizante antes de llenarlo nuevamente con suavizante líquido concentrado para la ropa.</li> </ul>
	<b>El sensor del suavizante del SmartDispense desarrolló una película seca de suavizante para la ropa</b>	<ul style="list-style-type: none"> <li>Siga los pasos para retirar y limpiar el suavizante para la ropa.</li> </ul>

Instrucciones de seguridad

Instrucciones de funcionamiento

Instrucciones de instalación

Consejos para la solución de problemas

Soporte al consumidor

# Garantía del pedestal SmartDispense™ GE.



Todos los servicios de garantía se ofrecen a través de nuestros centros de asistencia técnica o un técnico autorizado de Customer Care®. Para programar servicio de asistencia técnica, en línea, visite la página [ge.com](http://ge.com) o llame al 800.GE.CARES (1.800.432.2737). Cuando llame para solicitar servicio, por favor tenga a mano el número de serie y el número de modelo.

Engrape el recibo aquí.  
Se necesita el comprobante con la fecha de compra original para que la garantía cubra los servicios.

## Período:

## Se sustituirá:

### Un año

A partir de la fecha de adquisición original

**Cualquier pieza** del pedestal SmartDispense que falle debido a un defecto en los materiales o la fabricación. Durante este **garantía limitada de un año**, GE correrá además, **sin cargo alguno**, con todos los gastos de mano de obra y reparación relacionados para sustituir la pieza defectuosa.

## Exclusiones de la garantía:

- Visitas de servicio a domicilio para mostrarle cómo utilizar el producto.
- Instalación, envío o mantenimiento incorrectos.
- Fallas del producto por manipulación, uso incorrecto o distinto al destinado o previsto comercialmente.
- Daños tras la entrega.
- Sustitución de los fusibles de la vivienda o restablecimiento de los interruptores.
- Daños causados por accidentes, incendios, inundaciones o fenómenos naturales.
- Daños emergentes o fortuitos causados por posibles defectos del electrodoméstico.
- Producto no accesible para facilitar el servicio requerido.

**EXCLUSIÓN DE GARANTÍAS IMPLÍCITAS—Su único y exclusivo derecho es la reparación del producto, tal y como se indica en esta Garantía limitada. Cualquier garantía implícita, incluyendo las garantías implícitas de comerciabilidad o adecuación para un fin determinado, están limitadas a un año o el período de tiempo más breve permitido por la ley.**

Esta garantía se extiende al comprador original y cualquier comprador posterior de productos comprados para uso residencial dentro des Estados Unidos. Si el producto está situado en un área que no dispone de servicio por parte de un proveedor de servicio autorizado de GE, podría tener que hacerse cargo de los costes de envío o bien podría solicitársele que lleve el producto a una centro de servicio de GE autorizado para realizar la reparación. En Alaska, la garantía excluye el costo de envío o las visitas de servicio a su casa.

Algunos estados no permiten la exclusión o las limitaciones de daños incidentales o consecuenciales. Esta garantía da derechos legales específicos, y usted podría tener otros derechos que variarán de estado a estado. Para saber cuáles son sus derechos legales, consulte a la oficina de asuntos del consumidor local o la oficina del Procurador (Attorney General) en su localidad.

**Garante: General Electric Company. Louisville, KY 40225**

Instrucciones de seguridad

Instrucciones de funcionamiento

Instrucciones de instalación

Consejos para la solución de problemas

Soporte al consumidor

## Soporte al consumidor.

---



### *Página Web de GE Appliances*

**ge.com**

¿Tiene alguna pregunta sobre su electrodoméstico? ¡Pruebe la página Web de GE Appliances 24 horas al día, cualquier día del año! Para mayor conveniencia y servicio más rápido, ya puede descargar los Manuales de los Propietarios, pedir piezas o incluso hacer una cita en línea para que vengan a realizar una reparación.



### *Solicite una reparación*

**ge.com**

El servicio de expertos GE está a tan sólo un paso de su puerta. ¡Entre en línea y solicite su reparación cuando le venga cualquier día del año! O llame al 800.GE.CARES (800.432.2737) durante horas normales de oficina.



### *Real Life Design Studio (Estudio de diseño para la vida real)*

**ge.com**

GE apoya el concepto de Diseño Universal—productos, servicios y ambientes que pueden usar gente de todas las edades, tamaños y capacidades. Reconocemos la necesidad de diseñar para una gran gama de habilidades y dificultades físicas y mentales. Para más detalles sobre las aplicaciones de GE Diseño Universal, incluyendo ideas de diseño para la cocina para personas con discapacidades, mire nuestra página Web hoy mismo. Para personas con dificultades auditivas, favor de llamar al 800.TDD.GEAC (800.833.4322).



### *Garantías ampliadas*

**ge.com**

Compre una garantía ampliada y obtenga detalles sobre descuentos especiales disponibles mientras su garantía está aún activa. Puede comprarla en línea en cualquier momento, o llamar al (800.626.2224) durante horas normales de oficina. GE Consumer Home Services estará aún ahí cuando su garantía termine.

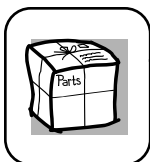

### *Piezas y accesorios*

**ge.com**

Aquellos individuos con la calificación necesaria para reparar sus propios electrodomésticos pueden pedir que se les manden las piezas o accesorios directamente a sus hogares (aceptamos las tarjetas VISA, MasterCard y Discover). Haga su pedido en línea hoy, 24 horas cada día o llamar por teléfono al 800.626.2002 durante horas normales de oficina.

***Las instrucciones descritas en este manual cubren los procedimientos a seguir por cualquier usuario. Cualquier otra reparación debería, por regla general, referirse a personal calificado autorizado. Debe ejercerse precaución ya que las reparaciones incorrectas pueden causar condiciones de funcionamiento inseguras.***

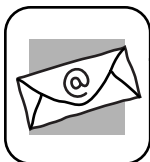

### *Póngase en contacto con nosotros*

**ge.com**

Si no está satisfecho con el servicio que recibe de GE, póngase en contacto con nosotros en nuestra página Web indicando todos los detalles así como su número de teléfono o escríbanos a:

General Manager, Customer Relations  
GE Appliances, Appliance Park  
Louisville, KY 40225



### *Registre su electrodoméstico*

**ge.com**

¡Registre su nuevo electrodoméstico en línea—cuando usted prefiera! El registrar su producto a tiempo le proporcionará, si surgiera la necesidad, una mejor comunicación y un servicio más rápido bajo los términos de su garantía. También puede enviar su tarjeta de registro pre-impresa que se incluye en el material de embalaje o recorte y use el formulario de este Manual del Propietario.

# Consumer Support.

---



## GE Appliances Website

In the U.S.: **ge.com**

Have a question or need assistance with your appliance? Try the GE Appliances Website, 24 hours a day, any day of the year! For greater convenience and faster service, you can now download Owner's Manuals, order parts or even schedule service on-line. **In Canada: [www.geappliances.ca](http://www.geappliances.ca)**

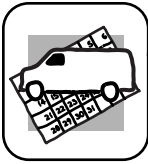

## Schedule Service

In the U.S.: **ge.com**

Expert GE repair service is only one step away from your door. Get on-line and schedule your service at your convenience any day of the year! Or call 800.GE.CARES (800.432.2737) during normal business hours.

**In Canada, call 1.800.561.3344**



## Real Life Design Studio

In the U.S.: **ge.com**

GE supports the Universal Design concept—products, services and environments that can be used by people of all ages, sizes and capabilities. We recognize the need to design for a wide range of physical and mental abilities and impairments. For details of GE's Universal Design applications, including kitchen design ideas for people with disabilities, check out our Website today. For the hearing impaired, please call 800.TDD.GEAC (800.833.4322).

**In Canada, contact:** Manager, Consumer Relations, Mabe Canada Inc.  
Suite 310, 1 Factory Lane  
Moncton, N.B. E1C 9M3



## Extended Warranties

In the U.S.: **ge.com**

Purchase a GE extended warranty and learn about special discounts that are available while your warranty is still in effect. You can purchase it on-line anytime, or call 800.626.2224 during normal business hours. GE Consumer Home Services will still be there after your warranty expires. **In Canada, call 1.888.261.2133**

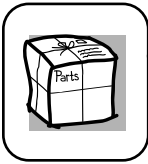

## Parts and Accessories

In the U.S.: **ge.com**

Individuals qualified to service their own appliances can have parts or accessories sent directly to their homes (VISA, MasterCard and Discover cards are accepted). Order on-line today, 24 hours every day or by phone at 800.626.2002 during normal business hours.

**Instructions contained in this manual cover procedures to be performed by any user. Other servicing generally should be referred to qualified service personnel. Caution must be exercised, since improper servicing may cause unsafe operation.**

Customers **in Canada** should consult the yellow pages for the nearest Mabe service center, or call 1.800.661.1616.



## Contact Us

In the U.S.: **ge.com**

If you are not satisfied with the service you receive from GE, contact us on our Website with all the details including your phone number, or write to:

General Manager, Customer Relations  
GE Appliances, Appliance Park  
Louisville, KY 40225

**In Canada: [www.geappliances.ca](http://www.geappliances.ca), or write to:** Director, Consumer Relations, Mabe Canada Inc.  
Suite 310, 1 Factory Lane  
Moncton, N.B. E1C 9M3



## Register Your Appliance

In the U.S.: **ge.com**

**Register your new appliance on-line—at your convenience!** Timely product registration will allow for enhanced communication and prompt service under the terms of your warranty, should the need arise. You may also mail in the pre-printed registration card included in the packing material. **In Canada: [www.geappliances.ca](http://www.geappliances.ca)**