

FRIGIDAIRE

C O M M E R C I A L

RÉFRIGÉRATEUR/ CONGÉLATEUR COMMERCIAL

TABLE DES MATIÈRES

Enregistrement du produit.....	2
Mesures de sécurité importantes.....	2
Étapes initiales.....	3
Mise en marche de l'appareil.....	6
Caractéristiques.....	6
Entretien et nettoyage.....	7
Conseils pour économiser l'énergie.....	8
Panne d'électricité.....	8
Avant d'appeler.....	9
Schéma de câblage.....	11
Garantie.....	12

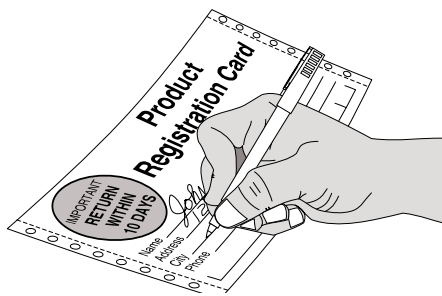

Veillez lire ces instructions et les conserver

Ces instructions contiennent de l'information destinée à garantir à l'utilisateur une installation, un fonctionnement et un entretien appropriés. Avant d'essayer d'installer, d'ajuster ou d'entretenir l'appareil, assurez-vous :

- d'avoir bien lu et compris les instructions.
- d'avoir tous les outils nécessaires et de savoir vous en servir.
- d'avoir respecté les restrictions d'installation et d'utilisation et d'être familier avec les fonctions et le fonctionnement de l'appareil.
- de bien suivre toutes les instructions données.

Tous les raccords, mesures, recommandations et procédures sont importants. Les remplacements et les approximations doivent être évités. Une manipulation, un entretien, une installation et un ajustement inadéquats ou une réparation effectuée par une autre personne qu'un technicien qualifié peuvent entraîner l'annulation des réclamations au titre de la garantie, endommager l'appareil et/ou blesser l'utilisateur et/ou des autres personnes.

Notez les numéros de modèle et de série

Notez les numéros de modèle et de série de cet appareil dans l'espace ci-dessous (la plaque signalétique est située à l'intérieur du compartiment).

N° de modèle : _____

N° de série : _____

Date d'achat : _____

Enregistrez votre produit

La CARTE D'ENREGISTREMENT DU PRODUIT pré-adressée (illustrée cidessus) doit être complètement remplie, signée et retournée à l'adresse fournie.

Lisez toutes les instructions avant d'utiliser cet appareil.

AVERTISSEMENT

Pour votre sécurité

Vous ne devez ni entreposer, ni utiliser d'essence ou d'autres vapeurs ou liquides inflammables à proximité de cet appareil ou de tout autre appareil électroménager. Lisez les étiquettes du produit concernant les risques d'inflammabilité et autres avertissements.

AVERTISSEMENT

Sécurité des enfants

- Détruisez le carton, les sacs en plastique et tout matériau d'emballage externe immédiatement après le déballage de l'appareil. Les enfants ne doivent jamais jouer avec ces articles. Les cartons recouverts de tapis, les couvertures, les feuilles de plastique et les pellicules étirables peuvent devenir étanches à l'air et rapidement provoquer la suffocation.
- Enlevez toutes les agrafes du carton. Les agrafes peuvent occasionner des coupures sévères et endommager les finitions si elles entrent en contact avec d'autres électroménagers ou des meubles.
- Une glacière, un réfrigérateur ou un congélateur vide et jeté au rebut représente un attrait très dangereux pour les enfants.
- Enlevez et jetez tout espaceur utilisé pour immobiliser les clayettes durant l'expédition. Les petits objets représentent un risque d'étranglement pour les enfants.

Mise au rebut appropriée de l'appareil

AVERTISSEMENT

Dangers d'enfermement des enfants

Les risques d'enfermement et de suffocation des enfants ne sont pas des problèmes dépassés. Les réfrigérateurs ou les congélateurs abandonnés ou mis au rebut sont dangereux, même si ce n'est « que pour quelques jours ». Si vous désirez vous défaire de votre vieux réfrigérateur ou de votre vieux congélateur, veuillez suivre les instructions ci-dessous afin d'aider à prévenir les accidents :

- Retirez la porte.
- Demandez à un technicien qualifié d'élever le réfrigérateur.

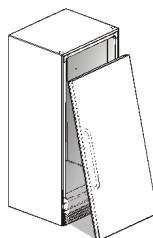

Mesures de sécurité importantes

Électricité

AVERTISSEMENT

Vous devez suivre ces directives pour vous assurer que les mécanismes de sécurité de votre appareil fonctionnent correctement.

AVERTISSEMENT

Évitez tout risque d'incendie ou de décharge électrique. N'utilisez pas de rallonge électrique ni de fiche d'adaptation. N'enlevez aucune broche du cordon électrique.

Prise avec mise à la terre

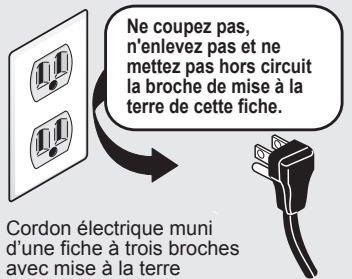

- Reportez-vous à la plaque signalétique pour connaître l'alimentation électrique nominale appropriée. Le cordon d'alimentation de l'appareil est muni d'une fiche de mise à la terre à trois broches afin de vous protéger contre les chocs électriques. Il doit être branché directement sur sa propre prise à trois alvéoles correctement mise à la terre et protégée par un fusible temporisé de 15 A ou un disjoncteur. La prise murale doit être installée selon les ordonnances et les codes locaux. Consultez un technicien qualifié. Les prises avec disjoncteurs de fuite de terre NE SONT PAS RECOMMANDÉES. N'UTILISEZ PAS DE RALLONGE ÉLECTRIQUE NI DE FICHE D'ADAPTATION.
- Si la tension varie de 10 % ou plus, les performances de l'appareil risquent d'être affectées. Utiliser l'appareil sans une alimentation électrique suffisante peut endommager le compresseur. Un tel dommage n'est pas couvert par la garantie. Si vous avez l'impression que la tension est trop haute ou trop basse, consultez votre compagnie d'électricité pour une vérification.
- Pour éviter que l'appareil soit accidentellement débranché, ne le branchez pas sur une prise commandée par un interrupteur mural ou un cordon de tirage.
- Pour éviter que l'appareil soit accidentellement débranché, ne le branchez pas sur une prise commandée par un interrupteur mural ou un cordon de tirage.

Autres précautions

AVERTISSEMENT

- NE DÉBRANCHEZ JAMAIS l'appareil en tirant sur le cordon. Tenez toujours fermement la fiche et retirez-la de la prise en la tenant bien droite.
- Pour éviter les décharges électriques, débranchez l'appareil avant de le nettoyer.

REMARQUE

Placer la commande à la position OFF (Arrêt) permet d'éteindre le compresseur, mais ne coupe pas l'alimentation des autres composants électriques.

Étapes initiales

Inspection des dommages

Examinez le dessous de la caisse et l'emballage pour vérifier si l'appareil n'a pas été endommagé, comme lors de son transport à l'aide d'un chariot élévateur. Si vous découvrez des dommages après avoir déballé l'appareil, appelez immédiatement le transporteur livreur et demandez qu'une inspection soit effectuée. Conservez tous les emballages et matériaux d'emballage jusqu'à ce que l'inspection soit terminée.

Pièces et Accessoires

Assurez-vous d'avoir reçu la boîte contenant les pièces et les accessoires avec tous les éléments énumérés ci-dessous.

A	Boulon ordinaire (4)
B	Contre-écrou (4)
C	Roulette pivotante (2)
D	Roulette fixe (2)
E	Vis à tête hexagonale (10)

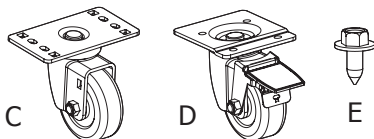

Étapes initiales

Outils Requis

Vous aurez besoin des outils suivants afin d'assembler les roulettes et de les poser sur l'appareil :

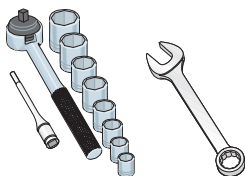

Clé à douille ou à fourche
5/16 po, 3/8 po, et 9/16 po



Clé à molette
ou pinces



Tournevis
Phillips

Déballage et Préparation

1. Retirez le carton et toutes les pièces en vrac de l'intérieur de l'appareil.
2. Retirer la protection d'accès arrière, la conserver avec les vis dans un lieu sûr pour les utiliser, plus tard, lors de l'assemblage.
3. À l'aide d'une autre personne, couchez délicatement l'appareil sur le dos de manière à ce qu'il repose sur des blocs, pour ne pas endommager le tuyau de vidange de la condensation et la canalisation en plastique qui recouvre la tuyauterie de l'évaporateur à l'arrière de la caisse.
4. Enlevez et jetez les deux supports avant munis de pieds de mise à niveau à l'aide d'une clé à douille de 5/16 po. Reportez-vous à la figure 1.
5. POUR LES MODÈLES AVEC PORTE EN VERRE SEULEMENT - Retirez le support de porte inférieur et vissez la charnière de porte sur le côté opposé à l'aide d'une clé à douille de 3/8 po. Reportez-vous à la figure 2.

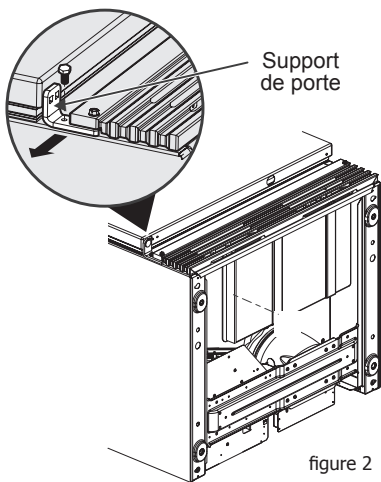
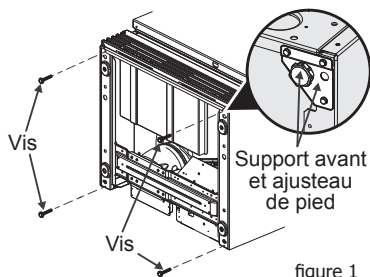

Inversion de l'ouverture de la porte

Afin de pouvoir inverser la porte, commandez la trousse de service auprès du Centre de service Frigidaire Commercial au 1-866-738-1640.

- Pour les portes s'ouvrant à droite, commandez la trousse no #5304488173.
- Pour les portes s'ouvrant à gauche, commandez la trousse no #5304487215.

Étapes initiales

Installation et réglage des roulettes

Placez et alignez les roulettes fixes (avec le levier de frein face à l'avant de l'appareil - reportez-vous à la figure 3) sur les mêmes trous de montage que le support de la figure 1 à l'aide de six vis à tête hexagonale (3 pour chaque roulette). Serrez solidement les boulons à l'aide d'une clé à douille de 3/8 po. Répétez la procédure pour le coin opposé : **NE SERREZ PAS TROP.**

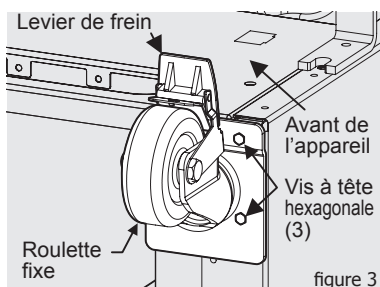

figure 3

L'appareil roulera vers l'avant lorsqu'il est relevé.

1. Retirer et jeter les vis, illustrées sur la figure 4, de chaque coin à l'aide de la clé à douille 5/16 po.

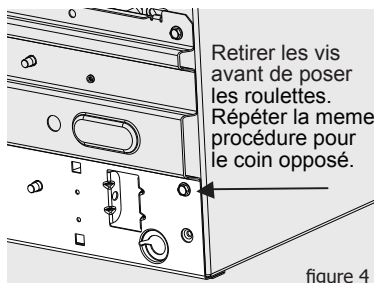

figure 4

2. Placer et aligner les roulettes sur les orifices et poser deux vis à six pans. Serrez solidement les vis à l'aide d'une clé à douille de 3/8 po. **NE SERREZ PAS TROP.**
3. Du côté opposé à la plaque de roulette pivotante, insérez deux boulons ordinaires sur la glissière de support du compresseur et la plaque de roulette pivotante. Utiliser un écrou de blocage sur chaque boulon et serrer fermement avec une clé à douille 9/16 po. Vous reporter à la figure 5.

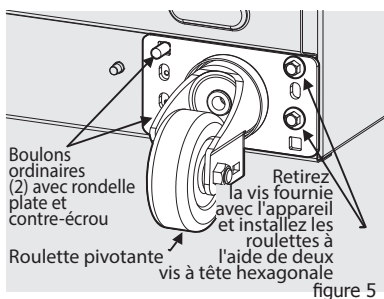

figure 5

4. Répétez cette procédure pour le coin arrière opposé.
5. À l'aide d'une autre personne, relevez soigneusement l'appareil. Remonter la protection d'accès arrière avec les vis.



ATTENTION

L'appareil roulera vers l'avant lorsqu'il est relevé.

Mise en place de l'appareil

Laissez un espace de 2,5 cm (1 po) de chaque côté de la caisse et derrière celle-ci pour faciliter l'installation et les raccordements électriques, et permettre une bonne circulation d'air. **N'OBSTRUEZ PAS** la grille avant située sur la partie inférieure avant de votre appareil. Une circulation d'air adéquate est essentielle au bon fonctionnement de votre appareil. Placez l'appareil près d'une prise électrique mise à la terre. Pour un rendement optimal, votre appareil doit être placé dans un endroit où la température n'est pas inférieure à 5 °C (40 °F) ni supérieure à 43 °C (110 °F). Les éléments chauffants de compresseur supplémentaires ne sont pas recommandés.

Isolation

La zone d'isolation de cette caisse est scellée pour maintenir un rendement optimal. Percer des trous dans la caisse peut affecter cette étanchéité et endommager les câbles électriques situés dans la zone d'isolation.

LES DOMMAGES AUX CÂBLES ÉLECTRIQUES OU LA MAUVAISE ISOLATION CAUSÉS PAR LE PERÇAGE ANNULERONT LA GARANTIE.

Mise en marche de l'appareil

Une fois que l'appareil se trouve dans son emplacement définitif et que l'alimentation et la mise à la terre sont appropriées, les éléments suivants doivent être vérifiés ou complétés :

Période de refroidissement

Pour une bonne conservation des aliments, laissez fonctionner l'appareil pendant 24 heures afin de lui permettre de refroidir avant d'y mettre des aliments. Cet appareil fonctionnera en permanence durant les premières heures. Ne placez aucun aliment dans l'appareil avant la fin des 24 premières heures de fonctionnement.

Réglage du thermostat

Cet appareil est livré depuis l'usine avec son thermostat réglé à peu près au milieu de la gamme de températures de fonctionnement. Des réglages plus froids ou plus chauds peuvent être choisis une fois que l'appareil a fonctionné pendant au moins 8 heures. Avant de réajuster le thermostat, laissez fonctionner l'appareil pendant au moins 8 heures pour permettre à la température de se stabiliser.

Réglage du dégivrage

L'appareil est conçu pour effectuer un dégivrage automatique toutes les 12 heures. Pour régler l'heure de dégivrage, attendez jusqu'à l'heure désirée. En alignant l'encoche du bouton de la minuterie sur la marque du support (figure A), tournez doucement le bouton de la minuterie de dégivrage vers la droite. La minuterie sonnera plusieurs fois puis émettra un signal sonore plus fort que les autres pour indiquer le début du programme de dégivrage. Le bouton de la minuterie avancera pendant le programme de dégivrage, puis émettra un signal sonore à la fin du programme. L'appareil effectuera un dégivrage automatique toutes les 12 heures après le premier programme de dégivrage.

Par exemple, pour régler un programme de dégivrage qui commence figure A à 10 h, tournez le bouton de la minuterie à 10 h. La minuterie émettra alors un signal sonore. L'appareil effectuera ensuite un programme de dégivrage tous les jours à 10 h, ainsi que 12 heures plus tard, à 22 h. **REMARQUE :** La température interne de l'appareil augmentera durant le premier programme de dégivrage.

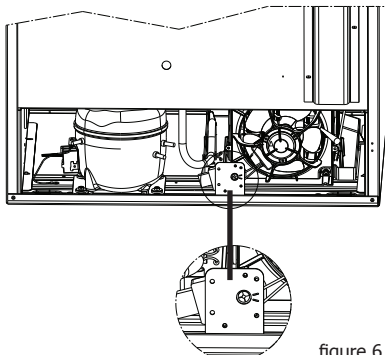
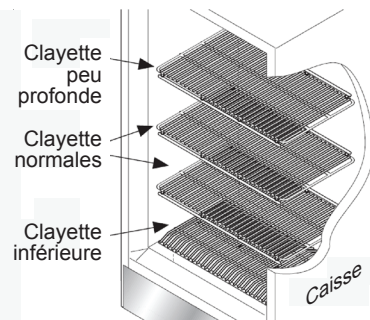

figure 6

Caractéristiques

- Clayettes réglables robustes munies d'un revêtement en poudre époxy
- Évaporateur supérieur certifié par NSF
- Isolation de caisse en mousse d'uréthane de 6,4 cm (2½ po) d'épaisseur
- Ferme-porte à ressort de torsion
- Roulettes fixes et pivotantes robustes
- Lampe fluorescente de 17 W
- Boîtier d'évaporateur en acier inoxydable
- Couvercle de vidange amovible en acier inoxydable
- Commande de température réglable
- Intérieur certifié par NSF
- Grille avant robuste
- Faisceau électrique robuste de qualité commerciale
- Supports de clayette robustes, amovibles et en acier inoxydable

Cet appareil comporte quatre clayettes. L'une d'entre elles doit être posée dans le fond de la caisse, alors que les trois autres doivent être installées dans les supports latéraux en métal à l'endroit désiré. La clayette peu profonde doit être installée à la position la plus haute.



Roulettes

Cet appareil est muni de quatre roulettes : deux à l'avant équipées d'un dispositif de verrouillage et deux à l'arrière sans dispositif de verrouillage. Ces roulettes permettent de déplacer facilement l'appareil. Elles peuvent ensuite être verrouillées lorsque l'appareil se trouve à son emplacement final. (Reportez-vous aux pages 3 et 4 pour connaître les instructions.)

Commande de température réglable

La commande de refroidissement réglable est située sur la partie supérieure gauche du boîtier de l'évaporateur à l'intérieur de l'appareil. « 5 » est le réglage moyen (recommandé) et « 9 » est le réglage le plus froid.

Caractéristiques

Indicateur de température certifié par NSF

Cet appareil est équipé d'un indicateur de température certifié par NSF pour afficher la température qu'il y a à l'intérieur de la caisse. L'indicateur de température est situé sur la partie supérieure droite du boîtier de l'évaporateur à l'intérieur de l'appareil.

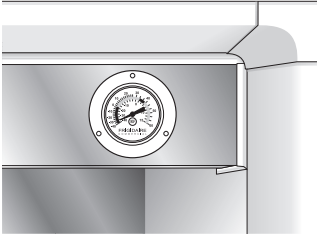

Lampe fluorescente (modèles avec porte en verre)

Le réfrigérateur avec porte en verre est équipé d'une lampe fluorescente de 17 W. Un ballast ou une ampoule inadéquats peuvent entraîner un éclairage faible ou une absence d'éclairage.

Si la lampe est défectueuse, remplacez-la par une lampe du même type et de même puissance. Remplacez également une lampe qui clignote sans cesse. Ceci pourrait endommager le ballast.

Éteindre la lumière lorsque l'appareil n'est pas utilisé permet d'économiser de l'énergie. Cependant, le fait d'allumer et d'éteindre fréquemment la lampe réduira sa durée de vie.

Utilisez uniquement des lampes certifiées par NSF que vous pouvez commander à votre Centre de service Frigidaire Commercial en téléphonant au 1 866 738-1640.

Éclairage intérieur

(modèles avec porte en acier inoxydable)

Les modèles avec porte en acier inoxydable sont équipés d'une ampoule de 40 W qui éclaire lorsque la porte est ouverte. Si l'ampoule ne fonctionne plus bien, remplacez-la par une ampoule du même type et de même puissance. Il s'agit d'une ampoule spéciale avec un revêtement incassable. Utilisez uniquement des ampoules de même type et de même puissance certifiées par NSF que vous pouvez commander à votre Centre de service Frigidaire Commercial en téléphonant au 1 866 738-1640.

Entretien et nettoyage

Nettoyage de l'intérieur

Assurez-vous d'avoir mis la commande de température à OFF (Arrêt) et d'avoir débranché le cordon électrique. Nettoyez les surfaces internes de l'appareil avec une solution de 2 cuillères à soupe (25 g) de bicarbonate de soude dans 1 l (1 qt.) d'eau chaude. Rincez soigneusement avec de l'eau propre et chaude et séchez.

Nettoyage de l'extérieur

Nettoyez l'extérieur de la caisse de temps en temps avec un chiffon trempé dans un mélange d'eau et de détergent doux. Rincez et séchez avec un chiffon doux. N'utilisez pas de lame de rasoir ou tout autre instrument pointu pouvant rayer la surface de l'appareil lorsque vous enlevez les étiquettes adhésives. La colle laissée par le ruban ou les étiquettes peut être enlevée à l'aide d'un mélange d'eau chaude et de détergent doux ou au moyen du côté collant du ruban déjà enlevé. **N'ENLEVEZ PAS LA PLAQUE SIGNALÉTIQUE.**

Bac de condensation

Certains modèles sont munis d'un bac de condensation se trouvant à un endroit fixe derrière la grille de protection. Ce bac ne doit pas être retiré de son emplacement sous la caisse. Si le bac est enlevé, la condensation tombera sur le sol.

Conseils pour économiser l'énergie

Cet appareil est conçu pour fonctionner efficacement avec une isolation en mousse épaisse. Cependant, l'utilisateur peut faire certaines choses pour que l'appareil continue de fonctionner correctement:

- Ne faites pas fonctionner l'appareil plus froid que nécessaire afin de maintenir des températures sûres pour la conservation des produits.
- Assurez-vous que l'appareil est placé de manière à éviter une exposition directe au soleil, aux conduits d'air, etc.
- Ouvrez la porte seulement lorsque nécessaire. Vérifiez régulièrement si la porte ferme bien et si les joints sont en bon état.
- Ne rangez pas trop d'articles dans l'appareil, car cela pourrait gêner la circulation normale de l'air.
- Demandez au moins une fois par an à un technicien qualifié d'effectuer une inspection pour vérifier si la quantité de réfrigérant est adéquate.
- Cet appareil fonctionne mieux dans un environnement où la température ambiante est fraîche que dans un environnement où la température ambiante est chaude. Pour une efficacité maximale, essayez de maintenir une température ambiante inférieure à 27 °C (80 °F) et une humidité relative de 65 %.

Périodes où l'appareil n'est pas utilisé et conseils pour les déménagements

Laissez fonctionner l'appareil si la période où vous ne prévoyez pas l'utiliser est d'une durée inférieure à trois (3) semaines.

Longues périodes où l'appareil n'est pas utilisé

Si l'appareil n'est pas utilisé pendant plusieurs mois :

- Enlevez tous les aliments et débranchez le cordon d'alimentation.
- Nettoyez et séchez soigneusement l'intérieur.
- Laissez la porte de l'appareil entrouverte et bloquez-la en position ouverte si nécessaire, afin de prévenir les odeurs et l'accumulation de moisissure.

Déménagement

Lorsque vous déplacez l'appareil, suivez ces directives afin de prévenir tout dommage :

- Débranchez le cordon d'alimentation de la prise murale.
- Retirez les aliments, effectuez un dégivrage et nettoyez l'appareil.

Conseils pour économiser l'énergie

- Fixez bien toutes les pièces amovibles comme le panneau principal, les paniers et les clayettes avec du ruban pour prévenir tout dommage.
- Dans le véhicule de déménagement, fixez l'appareil en position debout de manière à empêcher tout mouvement. Protégez également l'extérieur de l'appareil à l'aide d'une couverture ou d'un objet semblable.

Panne d'électricité

ÉVITEZ d'ouvrir le couvercle ou la porte de l'appareil s'il est éteint depuis plusieurs heures.

Si une panne d'électricité survient, placez de 3,2 à 3,6 kg (de 7 à 8 lb) de glace sèche dans l'appareil toutes les 24 heures. Regardez dans les pages jaunes sous « Glace sèche », « Laiteries » ou « Fabricants de crème glacée » pour obtenir la liste des fournisseurs de glace sèche locaux. Portez toujours des gants et faites preuve de prudence lorsque vous manipulez de la glace sèche.

Avant d'appeler

GUIDE DE DÉPANNAGE		Avant de faire appel au service après-vente, consultez cette liste. Cela pourrait vous faire économiser temps et argent. Cette liste décrit des situations courantes qui ne sont causées ni par un défaut de fabrication ni par un matériau défectueux.
PROBLÈME	CAUSE	SOLUTION
FONCTIONNEMENT DU APPAREIL		
L'appareil ne fonctionne pas.	<ul style="list-style-type: none"> • L'appareil est branché sur un circuit avec interrupteur de défaut à la terre. • La commande de température est à la position « OFF » (Arrêt). • L'appareil n'est pas branché ou la fiche est lâche. • Les fusibles domestiques sont grillés ou le disjoncteur du circuit est déclenché. • Panne de courant. 	<ul style="list-style-type: none"> • Utilisez un autre circuit. Dans le doute, faites vérifier la prise par un technicien qualifié. • Reportez-vous à la section « Réglage du thermostat ». • Assurez-vous que la fiche est bien enfoncée dans la prise. • Vérifiez/remplacez le fusible temporisé de 15 A. Réinitialisez le disjoncteur du circuit. • Vérifiez l'éclairage de la maison. Téléphonez à la compagnie d'électricité.
L'appareil fonctionne trop souvent ou trop longtemps.	<ul style="list-style-type: none"> • La pièce ou la température à l'extérieur est chaude. • L'appareil a été récemment débranché pendant un certain temps. • L'appareil a été récemment débranché pendant un certain temps. • La porte est ouverte trop fréquemment ou reste ouverte trop longtemps. • La porte du appareil est restée légèrement ouverte. • La commande de température est réglée à un niveau trop froid. • Les joints du appareil sont sales, usés, craquelés ou mal ajustés. 	<ul style="list-style-type: none"> • Il est normal que l'appareil fonctionne plus dans ces conditions. • L'appareil nécessite 24 heures pour se refroidir complètement. • Les aliments chauds font fonctionner l'appareil davantage jusqu'à ce qu'il atteigne la température désirée. • L'appareil fonctionne davantage si de l'air chaud y pénètre. Ouvrez la porte moins fréquemment. • Reportez-vous à la section « Problèmes de porte ». • Ajustez le bouton de commande à un réglage plus chaud. Allouez plusieurs heures pour permettre à la température de se stabiliser. • Nettoyez ou changez le joint. Un joint d'étanchéité de couvercle qui fuit fait fonctionner l'appareil plus longtemps afin de maintenir la température désirée.
La température à l'intérieur est trop froide.	<ul style="list-style-type: none"> • La commande de température est réglée à un niveau trop froid. 	<ul style="list-style-type: none"> • Ajustez le bouton de commande à un réglage plus chaud. Allouez plusieurs heures pour permettre à la température de se stabiliser.
La température à l'intérieur est trop chaude.	<ul style="list-style-type: none"> • La commande de température est réglée à un niveau trop chaud. • La porte est ouverte trop fréquemment ou reste ouverte trop longtemps. • La porte du appareil est restée légèrement ouverte. • Vous avez ajouté une grande quantité de nourriture chaude récemment. • L'appareil a été récemment débranché pendant un certain temps. 	<ul style="list-style-type: none"> • Ajustez le bouton de commande à un réglage plus froid. Allouez plusieurs heures pour permettre à la température de se stabiliser. • L'appareil fonctionne davantage si de l'air chaud y pénètre. Ouvrez la porte moins fréquemment. • Reportez-vous à la section « Problèmes de porte ». • Laissez le temps au appareil d'atteindre la température sélectionnée. • L'appareil nécessite 24 heures pour se refroidir complètement.
Les parois externes du appareil sont chaudes.	<ul style="list-style-type: none"> • La température des parois externes du appareil peut excéder la température ambiante de 17 °C (30 °F). 	<ul style="list-style-type: none"> • C'est une situation normale lorsque le compresseur fonctionne pour transférer la chaleur présente à l'intérieur de la caisse du appareil.
SONS ET BRUITS		
Le niveau de bruits émis par l'appareil augmente lorsqu'il fonctionne.	<ul style="list-style-type: none"> • L'appareils modernes offrent plus d'espace de rangement et des températures plus stables. Ils nécessitent des compresseurs de haute efficacité. 	<ul style="list-style-type: none"> • Ceci est normal. Si la pièce est silencieuse, vous pouvez entendre le compresseur fonctionner lorsqu'il refroidit l'intérieur.

Avant d'appeler

PROBLÈME	CAUSE	SOLUTION
Le niveau sonore augmente lorsque le compresseur fonctionne.	<ul style="list-style-type: none"> Le congélateur fonctionne à des pressions plus hautes au début du cycle de marche. 	<ul style="list-style-type: none"> Ceci est normal. Les bruits s'atténueront ou disparaîtront à mesure que le congélateur continuera de fonctionner.
Un bruit sec ou un craquement se fait entendre lorsque le compresseur se met en marche.	<ul style="list-style-type: none"> Les pièces de métal se dilatent et se contractent, comme le font les tuyaux chauds. 	<ul style="list-style-type: none"> Ceci est normal. Les bruits s'atténueront ou disparaîtront à mesure que l'appareil continuera de fonctionner.
Il y a un bruit d'ébullition ou un gargouillement semblable à de l'eau qui bout.	<ul style="list-style-type: none"> Le fluide frigorigène (qui sert à refroidir l'appareil) circule dans le système. 	<ul style="list-style-type: none"> Ceci est normal.
On entend un bruit de crécelle ou de vibration.	<ul style="list-style-type: none"> L'appareil n'est pas de niveau. Il oscille sur le plancher lorsque vous le bougez légèrement. Le plancher n'est pas solide ou n'est pas de niveau. L'appareil touche le mur. 	<ul style="list-style-type: none"> Mettez à niveau l'appareil en plaçant des cales en bois ou en métal sous une partie du appareil. Assurez-vous que le plancher peut supporter le poids du appareil de façon adéquate. Mettez à niveau l'appareil en plaçant des cales en bois ou en métal sous une partie du appareil. Mettez à nouveau l'appareil de niveau ou déplacez-le légèrement.
IL Y A DE L'EAU / DE L'HUMIDITÉ / DU GIVRE À L'INTÉRIEUR DU APPAREIL		
De l'humidité apparaît sur les parois à l'intérieur du appareil.	<ul style="list-style-type: none"> La température à l'extérieur est chaude et humide, ce qui augmente l'accumulation de givre à l'intérieur de la caisse. 	<ul style="list-style-type: none"> Ceci est normal.
L'APPAREIL DÉGAGE UNE ODEUR		
L'appareil dégage des odeurs.	<ul style="list-style-type: none"> L'intérieur doit être nettoyé. Il y a des aliments qui dégagent une forte odeur dans l'appareil. 	<ul style="list-style-type: none"> Nettoyez l'intérieur à l'aide d'une éponge, d'eau chaude et de bicarbonate de soude. Couvrez bien les aliments.
PROBLÈMES DE PORTE		
La porte ne se ferme pas.	<ul style="list-style-type: none"> L'appareil n'est pas de niveau. Il oscille sur le plancher lorsque vous le bougez légèrement. Le plancher n'est pas solide ou n'est pas de niveau. 	<ul style="list-style-type: none"> Mettez à niveau l'appareil en plaçant des cales en bois ou en métal sous une partie du appareil. Assurez-vous que le plancher peut supporter le poids du appareil de façon adéquate. Mettez à niveau l'appareil en plaçant des cales en bois ou en métal sous une partie du appareil.
PROBLÈMES D'ÉCLAIRAGE		
L'ampoule n'est pas allumée.	<ul style="list-style-type: none"> La lampe ou l'ampoule fluorescente a grillé. L'alimentation électrique de l'appareil est coupée. 	<ul style="list-style-type: none"> Reportez-vous aux parties « Lampe fluorescente » ou « Éclairage intérieur » dans la section « Caractéristiques ». Reportez-vous à la section « Le congélateur ne fonctionne pas »

**SI VOUS AVEZ DES QUESTIONS, DES COMMENTAIRES
OU QUE VOUS AVEZ BESOIN DE SERVICE, APPELEZ SANS
FRAIS AU 1 866 738-1640.**

AVIS IMPORTANT

L'information fournie ici est uniquement destinée à aider le technicien qualifié. Les personnes non qualifiées ne doivent pas essayer d'effectuer des réparations en raison des risques de chocs électriques. Débranchez le cordon électrique avant de réparer l'appareil.

CIRCUIT ÉLECTRIQUE

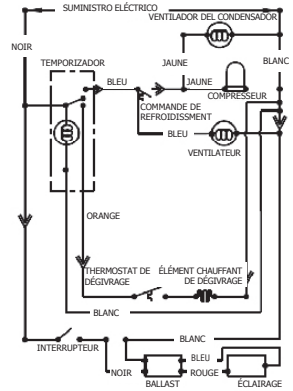
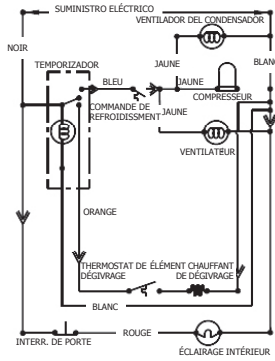
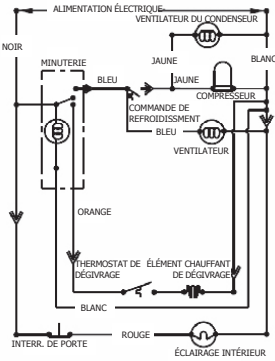

RÉFRIGÉRATEUR À PORTE EN ACIER INOXYDABLE

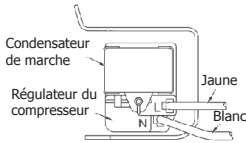

RÉFRIGÉRATEUR À PORTE EN VERRE

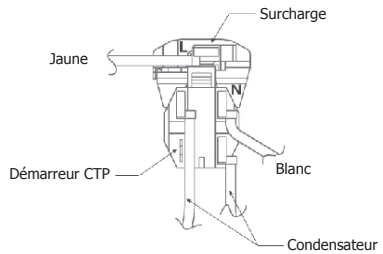

IMPORTANT

SI DES FILS DE MISE À LA TERRE VERTS SONT RETIRÉS PENDANT LA RÉPARATION, CEUX-CI DOIVENT ÊTRE REPLACÉS ET BIEN CONNECTÉS À LEUR EMPLACEMENT D'ORIGINE.

Informations concernant la garantie des électroménagers commerciaux Kelvinator

Votre appareil est couvert par une **garantie limitée de trois (3) ans**. Pendant trois (3) ans à partir de la date d'achat d'origine, Electrolux assumera les coûts, sauf dans les cas cités ci-dessous, pour toute réparation ou remplacement de pièce de cet appareil si ce dernier présente un défaut de fabrication ou un vice de matériel, à la condition que l'appareil soit installé, utilisé et entretenu selon les instructions fournies. Pour les appareils munis d'un compresseur, une garantie additionnelle de deux (2) ans sur les pièces est offerte uniquement pour le compresseur.

Exclusions

Cette garantie ne couvre pas ce qui suit :

1. Les produits dont le numéro de série original a été enlevé, modifié ou n'est pas facilement lisible.
2. Usure normale ou détérioration progressive.
3. Les produits qui ont été transférés de leur propriétaire initial à une autre personne ou qui ne sont plus aux États-Unis ou au Canada.
4. La rouille à l'intérieur ou à l'extérieur de l'appareil.
5. Les produits achetés « tels quels ».
6. Les aliments perdus suite à une défaillance du réfrigérateur ou du congélateur.
7. Les dommages subis à un moment quelconque en cours d'expédition.
8. Les appels de service qui ne concernent pas un mauvais fonctionnement, un défaut de fabrication ou un vice de matériel, ou pour les appareils qui ne sont pas utilisés conformément aux instructions fournies.
9. Les appels de service visant à vérifier et corriger l'installation de votre appareil ou à obtenir des instructions concernant son utilisation.
10. Les frais encourus pour accéder à des parties de l'appareil pour une réparation, par exemple, le retrait des garnitures, des armoires, des clayettes, etc., qui ne faisaient pas partie de l'appareil lorsqu'il a quitté l'usine.
11. Les appels de service concernant le remplacement des ampoules, des filtres à air, des filtres à eau ou autres matériaux jetables, ou des boutons, des poignées et autres pièces esthétiques.
12. Les frais supplémentaires comprenant, mais ne s'y limitant pas, les appels de service en dehors des heures normales de bureau, en fin de semaine ou un jour férié, les droits de péage, les frais de convoyage ou les frais de déplacement pour les appels de service dans des endroits isolés, notamment l'état de l'Alaska.
13. Les dommages causés au fini de l'appareil ou à l'endroit où il est placé pendant l'installation, y compris, sans s'y limiter, les planchers, les armoires, les murs, etc.
14. Les dommages causés par : des réparations faites par des techniciens non autorisés ; l'utilisation de pièces autres que les pièces Electrolux d'origine ou des pièces qui n'ont pas été obtenues par l'entremise d'un réparateur autorisé; ou des causes externes comme l'usage abusif, le mauvais usage, l'emploi d'une alimentation électrique inadéquate, les accidents, les incendies ou les catastrophes naturelles.
15. Dans le cas d'appareils opérés dans une remorque ou tout autre véhicule motorisé par un concessionnaire ou un détaillant, votre appareil sera couvert par une garantie limitée sur les pièces et la main-d'œuvre d'un (1) an. Pour les appareils munis d'un compresseur, une garantie additionnelle de quatre (4) ans sur les pièces est offerte uniquement pour le compresseur.

EXONÉRATION CONCERNANT LES GARANTIES IMPLICITES ; LIMITATIONS DES RECOURS

L'UNIQUE RECOURS DU CLIENT EN VERTU DE CETTE GARANTIE LIMITÉE EST LA RÉPARATION OU LE REMPLACEMENT DU PRODUIT, TEL QUE DÉCRIT PRÉCÉDEMMENT. LES RÉCLAMATIONS BASÉES SUR DES GARANTIES IMPLICITES, Y COMPRIS LES GARANTIES IMPLICITES DE QUALITÉ MARCHANDE OU D'ADEQUATION À UN USAGE PARTICULIER, SONT LIMITÉES À UN (1) AN OU À LA PÉRIODE LA PLUS COURTE PERMISE PAR LA LOI, QUI NE DOIT PAS ÊTRE INFÉRIEURE À UN (1) AN. ELECTROLUX NE POURRA ÊTRE TENU RESPONSABLE DES DOMMAGES ACCESSOIRES OU INDIRECTS NI DES DOMMAGES MATÉRIELS ET DES DÉPENSES IMPRÉVUES RÉSULTANT D'UNE VIOLATION DE CETTE GARANTIE ÉCRITE OU DE TOUTE AUTRE GARANTIE IMPLICITE. CERTAINS ÉTATS ET CERTAINES PROVINCES NE PERMETTENT AUCUNE RESTRICTION OU EXEMPTION SUR LES DOMMAGES ACCESSOIRES OU INDIRECTS NI RESTRICTION SUR LES GARANTIES IMPLICITES. DANS CE CAS, CES LIMITATIONS OU EXCLUSIONS POURRAIENT NE PAS S'APPLIQUER À VOUS. CETTE GARANTIE ÉCRITE VOUS DONNE DES DROITS LÉGAUX PRÉCIS. IL SE PEUT QUE VOUS AYEZ D'AUTRES DROITS, QUI PEUVENT VARIER D'UN ÉTAT OU D'UNE PROVINCE À L'AUTRE.

Si vous devez faire appel au service après-vente

Conservez votre reçu, votre bon de livraison ou toute autre preuve valide de paiement pour établir la période de la garantie, au cas où vous auriez besoin de faire appel au service après-vente. Si une réparation est effectuée, il est recommandé d'obtenir et de conserver tous les reçus. Le service après-vente en vertu de cette garantie doit être obtenu en communiquant avec Electrolux aux adresses ou numéros de téléphone ci-dessous.

Cette garantie n'est valide qu'aux États-Unis et au Canada. Aux États-Unis, votre appareil est garanti par **Electrolux Major Appliances North America, une division d'Electrolux Home Products, Inc.** Au Canada, votre appareil est garanti par **Electrolux Canada Corp.** Electrolux n'autorise personne à modifier les obligations contenues dans cette garantie ni à y ajouter quelque élément que ce soit. Les obligations de cette garantie concernant la réparation et les pièces doivent être remplies par Electrolux ou par une compagnie de réparation autorisée. Les caractéristiques ou spécifications des produits décrites ou illustrées peuvent être modifiées sans préavis.

A00915201/A (janvier 2014)

États-Unis

1.866.738.1640

Electrolux Major Appliances
North America
10200 David Taylor Drive
Charlotte, NC 28262



Canada

1 800 265-8352

Electrolux Canada Corp.
5855 Terry Fox Way
Mississauga, Ontario, Canada
L5V 3E4