

FRIGIDAIRE

C O M M E R C I A L

CONGELADOR/REFRIGERADOR COMERCIAL

ÍNDICE

| | |
|--|-----------|
| Registro del producto..... | 2 |
| Instrucciones importantes de seguridad..... | 2 |
| Primeros pasos..... | 3 |
| Encendido del electrodoméstico..... | 6 |
| Características..... | 6 |
| Cuidado y limpieza..... | 7 |
| Sugerencias para el ahorro de energía..... | 8 |
| Falla de energía..... | 8 |
| Antes de solicitar servicio técnico..... | 9 |
| Diagrama de cableado..... | 11 |
| Garantía..... | 12 |

Registro del producto

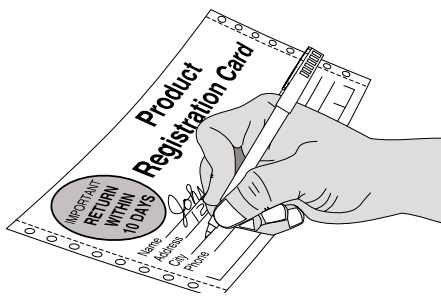

Lea y conserve estas instrucciones

Estas instrucciones incluyen información proporcionada con el fin de asegurarle al usuario una instalación, funcionamiento y servicio correctos. Antes de intentar realizar la instalación, ajuste o mantenimiento, asegúrese de :

- Haber leído y comprendido completamente las instrucciones.
- Tener todas las herramientas requeridas y el entrenamiento necesario para utilizarlas.
- Haber cumplido con todas las restricciones de instalación y uso y esté familiarizado con las funciones y el funcionamiento de la unidad.
- Seguir todas las instrucciones exactamente como se indica.

Todos los ajustes, medidas, recomendaciones y procedimientos son importantes. Evite realizar sustituciones o aproximaciones. La manipulación, instalación, ajuste o servicio inadecuados realizados por cualquier persona que no sea un técnico calificado puede anular los posibles reclamos de garantía futuros y causar daños a la unidad y/o causar lesiones al operador y/o a otras personas.

Registre su modelo y números de serie

Registre los números de modelo y de serie de este electrodoméstico en el espacio que se proporciona a continuación (la placa de serie está ubicada en el interior).

N.º de modelo: _____

N.º de serie: _____

Fecha de compra: _____

Registre su producto

La TARJETA DE REGISTRO DEL PRODUCTO dirigida a sí mismo, debe ser llenada en su totalidad, firmada y enviada a la dirección proporcionada.

Instrucciones importantes de seguridad

Lea todas las instrucciones antes de usar este electrodoméstico.

⚠ ADVERTENCIA

Para su seguridad

No almacene ni utilice gasolina ni otros líquidos o vapores inflamables cerca de éste o cualquier otro electrodoméstico. Lea las etiquetas del producto sobre su inflamabilidad y otros peligros.

⚠ ADVERTENCIA

Seguridad de los niños

- Destruya inmediatamente la caja de cartón, las bolsas de plástico y cualquier otro material de empaque exterior después de que el electrodoméstico sea desempacado. Los niños nunca deben jugar con estos artículos. Las cajas de cartón cubiertas con alfombras, colchas, hojas de plástico o envolturas elásticas y cualquier otro material de empaque pueden convertirse en cámaras herméticas y causar asfixia rápidamente.
- Retire todas las grampas del cartón. Las grampas pueden causar cortes severos y también destruir acabados si entran en contacto con otros electrodomésticos o muebles.
- Las hieleras, refrigeradores y congeladores desechados son un atractivo peligroso para los niños.
- Retire y descarte cualquier espaciador utilizado para asegurar los estantes durante el transporte. Los objetos pequeños son un peligro de ahogo para los niños.

Cómo desechar adecuadamente el electrodoméstico

⚠ ADVERTENCIA

Riesgo de atrapamiento de niños

Los riesgos de que los niños queden atrapados o sufran asfixia al jugar dentro de un refrigerador no son problemas del pasado. Los refrigeradores o congeladores desechados o abandonados todavía son peligrosos, aún cuando se dejen abandonados "sólo por algunos días". Si se va a deshacer de su refrigerador o congelador usado, siga las instrucciones a continuación para ayudar a prevenir accidentes:

- Retire la puerta.
- Solicite a un técnico calificado que retire el refrigerante.

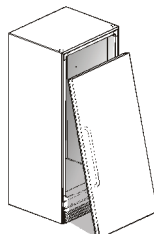

Instrucciones importantes de seguridad

Información eléctrica



ADVERTENCIA

Se deben seguir estas instrucciones para asegurarse de que los mecanismos de seguridad diseñados para este electrodoméstico funcionen correctamente.



ADVERTENCIA

Evite el peligro de incendio o de descarga eléctrica. No use un cable de extensión ni un adaptador. No retire ninguna clavija del cordón eléctrico.

Receptáculo de pared con conexión a tierra

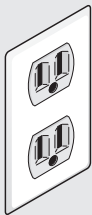

En ninguna circunstancia corte, elimine o desvíe la clavija de conexión a tierra.



Cable de alimentación de 3 clavijas con conexión a tierra

- Consulte la placa de serie para obtener la información eléctrica correcta. El cordón eléctrico está equipado con un enchufe de tres clavijas con puesta a tierra para su protección contra riesgos de choque eléctrico. El cable debe ser enchufado directamente a un tomacorriente individual de tres clavijas, con puesta a tierra, protegido por un fusible de acción retardada o disyuntor de 15 amperios. El tomacorriente debe ser instalado de acuerdo con los códigos y reglamentos locales. Consulte a un electricista calificado. **NO SE RECOMIENDA** el uso de tomacorrientes con interruptores de falla de conexión a tierra (GFCI). **NO USE UN CABLE DE EXTENSIÓN NI UN ADAPTADOR.**
- Si el voltaje varía en un 10 por ciento o más, el electrodoméstico puede verse afectado. Si el electrodoméstico funciona con energía insuficiente se puede dañar el motor. Este daño no está cubierto por la garantía. Si sospecha que el voltaje del suministro es demasiado alto o bajo, consulte a su compañía eléctrica para que realicen pruebas.
- Para evitar apagarlo accidentalmente, no enchufe el electrodoméstico a un tomacorriente controlado por un interruptor de pared o por un interruptor de cable.
- **NO presione, anude ni doble el cable eléctrico de ninguna manera.**

Instrucciones importantes de seguridad

Precauciones adicionales



ADVERTENCIA

- **NUNCA** desenchufe el electrodoméstico tirando del cable eléctrico. Siempre sostenga firmemente el enchufe y tire de él recto hacia afuera.
- Para evitar choques eléctricos, desenchufe el electrodoméstico antes de limpiarlo.



NOTA

Si gira el control a la posición "OFF" (apagado), se apagará el compresor, pero no desconectará la corriente a otros componentes eléctricos.

Primeros pasos

Inspección en busca de daños

Inspeccione la parte inferior del electrodoméstico y de la caja en busca de daños como los que podría causar un montacargas. Si encuentra daños ocultos después de desempacar el producto, llame inmediatamente a la empresa de transporte y solicite una inspección. Conserve todos los materiales de empaque y las cajas de transporte hasta que la inspección haya terminado.

Piezas y Accesorios

Asegúrese de haber recibido la caja y que ésta contenga todas las piezas que se indican a continuación.

| | |
|---|------------------------|
| A | Perno de carruaje (4) |
| B | Tuerca de presión (4) |
| C | Rueda libre (2) |
| D | Rueda fija (2) |
| E | Tomillo hexagonal (10) |



A



B

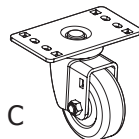

C

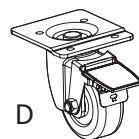

D



E

Primeros pasos

Herramientas Necesarias

Se requieren las siguientes herramientas para ensamblar e instalar las ruedas en la unidad :

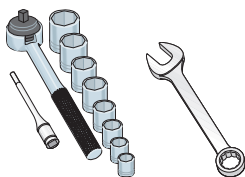

Llave de tubo o fija de 7,93 mm, 9,52 mm y 14,28 mm



Llave ajustable o alicates



Destornillador con punta PhillipsMR

Instalación y ajuste de las ruedas

1. Retire la caja de cartón y todas las piezas sueltas del interior de la unidad.
2. Quite el protector de acceso trasero y colóquelo en un tornillo para volver a montarlo después.
3. Con la ayuda de otra persona, incline la unidad hacia atrás y acuéstela sobre bloques para evitar dañar la manguera de desagüe de condensación y la cubierta plástica de las tuberías del evaporador en la parte trasera del gabinete.
4. Retire y deseche los cuatro tornillos que sujetan la paleta de madera a la base usando una llave de cubo de 3/8". Vea la figura 1. Deseche el calzo de madera y los tornillos. .
5. Retire y deseche los dos soportes delanteros con patas niveladoras usando una llave de cubo de 5/16". Vea la figura 1.

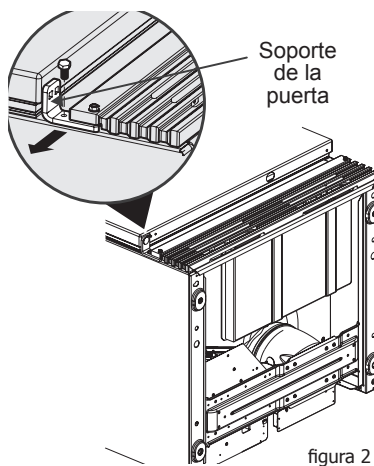
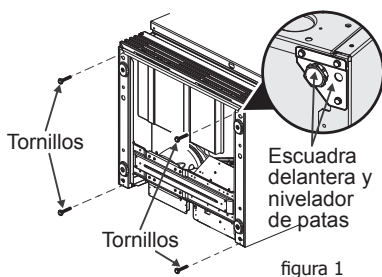

Inversión de oscilación de la puerta

Para invertir la puerta, solicite el kit de mantenimiento del Centro de Servicio Comercial de Frigidaire al 1-866-738-1640.

- Para las puertas con oscilación a la derecha, solicite el kit N.º 5304488173.
- Para las puertas con oscilación a la izquierda, solicite el kit N.º 5304487215

Primeros pasos

Instalación de las Ruedas Delanteras Fijas

Ubique y alinee la rueda fija (con la palanca de freno orientada hacia adelante, vea la figura 3) sobre los mismos agujeros de instalación del soporte que se muestra en la figura 1 y utilice los seis tornillos hexagonales (3 para cada rueda). Apriete bien los pernos usando una llave de cubo de $\frac{3}{8}$ ". Repita este procedimiento en la otra esquina. **NO APRIETE DEMASIADO.**

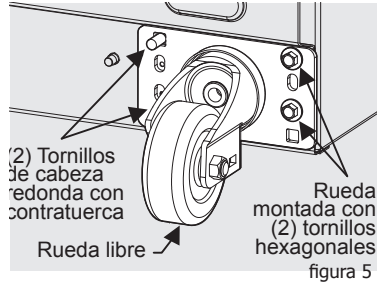
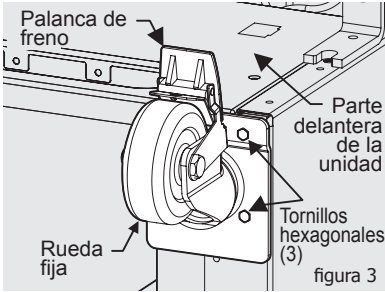

4. Repita el procedimiento para la esquina trasera opuesta.
5. Con la ayuda de otra persona, levante cuidadosamente el electrodoméstico. Vuelva a instalar la protección de acceso trasera con los tornillos.



PRECAUCIÓN

La unidad rodará hacia delante al inclinarla.

Instalación de las ruedas libres traseras

1. Utilice una llave de tubo de 7,93 mm para quitar y desechar los tornillos de cada esquina inferior que se muestran en la Figura 4.



2. Sitúe y alinee la rueda giratoria en los orificios. Utilice dos tornillos hexagonales para instalarla. Apriete bien los tornillos usando una llave de cubo de $\frac{3}{8}$ ". **NO APRIETE DEMASIADO.**
3. En el lado opuesto de la placa de la rueda libre, inserte dos pernos de carruaje a través del riel de soporte del compresor y de la placa de la rueda. Coloque una contratuerca en cada perno y apriete bien con una llave de tubo de 14,28 mm. Consulte la Figura 5.

Colocación del electrodoméstico

Deje un espacio de una (1) pulgada (2,54 cm) en todos los lados y en la parte trasera del gabinete para facilitar la instalación, la conexión del suministro eléctrico y la circulación adecuada del aire. **NO bloquee la rejilla delantera en la parte inferior de la base del electrodoméstico.** Se necesita una circulación adecuada del aire para asegurar un funcionamiento adecuado del electrodoméstico. Elija un lugar que se encuentre próximo a un tomacorriente con conexión a tierra. Para un funcionamiento más eficiente, el electrodoméstico debe ser ubicado donde las temperaturas ambiente no caigan por debajo de los 40°F (5°C) o excedan los 110°F (43°C). No se recomienda el uso de calentadores adicionales para compresores.

Aislamiento

El espacio de aislamiento en el gabinete está sellado para mantener la mejor eficiencia. Los agujeros taladrados en el gabinete puede destruir ese sello y dañar el cableado eléctrico ubicado en el espacio de aislamiento.

LOS DAÑOS CAUSADOS AL CABLEADO O AL AISLAMIENTO POR TALADRADO ANULARÁN LA GARANTÍA.

Encendido del electrodoméstico

Una vez que el electrodoméstico haya sido colocado en su ubicación permanente y se haya proporcionado el suministro eléctrico y puesta a tierra adecuados, verifique o complete lo siguiente:

Período de enfriamiento

Para un almacenamiento seguro de los alimentos, espere 24 horas hasta que el electrodoméstico se enfríe completamente antes de colocar alimentos en su interior. El electrodoméstico funcionará continuamente durante las primeras horas. No coloque alimentos en el electrodoméstico sino hasta después de las primeras 24 horas de funcionamiento.

Ajuste del termostato

El electrodoméstico es enviado de la fábrica con un termostato ajustado aproximadamente en el punto medio del rango de funcionamiento. Puede reducir o aumentar la temperatura después de que el electrodoméstico haya funcionado durante al menos 8 horas. Espere por lo menos 8 horas hasta que la temperatura se estabilice antes de ajustar el termostato.

Ajuste de descongelación

Este electrodoméstico está diseñado para descongelarse cada 12 horas. Para programar la activación de la descongelación, espere hasta el momento en que desee descongelar el electrodoméstico. Con la muesca de la perilla del temporizador alineada con la línea del soporte (fig. 6), gire la perilla del temporizador de descongelación lentamente hacia la derecha. El temporizador emitirá varios chasquidos y luego emitirá un chasquido fuerte. Este último chasquido marca el punto en el que el ciclo de descongelación comienza. La perilla del temporizador avanzará a lo largo del ciclo de descongelación y luego emitirá un chasquido fuerte al final del ciclo. El electrodoméstico se descongelará automáticamente cada 12 horas después del primer ciclo de descongelación. Por ejemplo, para programar el electrodoméstico para que descongele a las 10:00 a.m. gire la perilla hacia la derecha hasta las 10:00 a.m. hasta que el temporizador emita un chasquido. El electrodoméstico se descongelará a diario a las 10:00 a.m. y luego nuevamente 12 horas después a las 10:00 p.m. **NOTA:** La temperatura interior del electrodoméstico se elevará durante el primer ciclo de descongelación.



figura 6

Características/funciones

- Estantes ajustables resistentes recubiertos de epoxi.
- Evaporador superior certificado por la NSF
- Aislamiento de espuma de uretano de 2-1/2"
- Cerrador de puerta a resorte de torsión
- Ruedas fijas y libres resistentes
- Luz fluorescente de 17 W
- Alojamiento de acero inoxidable para el evaporador
- Tapa de desgüe removible de acero inoxidable
- Control de temperatura ajustable
- Interior certificado por la NSF
- Rejilla delantera de alta resistencia
- Enchufe eléctrico preformado de alta resistencia de calidad comercial.
- Soportes removibles de alta resistencia de acero inoxidable para estantes.

Este electrodoméstico incluye cuatro estantes. Uno de ellos se instala en el piso del gabinete y los otros tres sobre los soportes metálicos laterales en la ubicación deseada. El estante llano va en la posición superior.

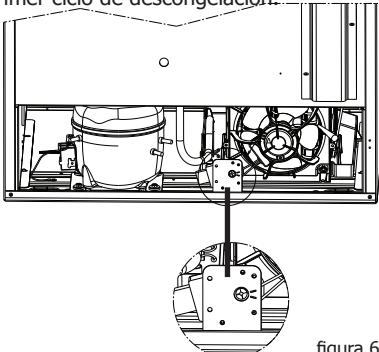
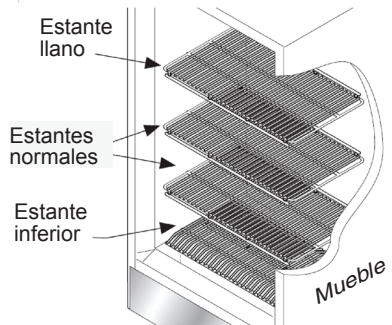

Ruedas

El electrodoméstico incluye cuatro ruedas: dos con seguros para la parte delantera y dos sin seguros para la parte trasera de la unidad. Las ruedas permiten que la unidad pueda ser movida con facilidad y luego ser fijada en su lugar final. (consulte las instrucciones en la sección Primeros pasos.)

Control de temperatura ajustable

El control de frío ajustable está ubicado en la parte superior izquierda del alojamiento del evaporador en el interior de la unidad. La posición "5" es el ajuste intermedio (recomendado) y "9" es el ajuste más frío.

Características/funciones

Medidor de temperatura certificado por la NSF

Este electrodoméstico viene equipado con un medidor de temperatura certificado por la NSF para mostrar la temperatura interna del gabinete. El medidor de temperatura está ubicado en la parte superior derecha del alojamiento del evaporador en el interior de la unidad.

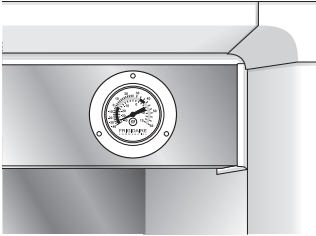

Lámpara fluorescente (modelos con puerta de vidrio)

El refrigerador con puerta de vidrio viene equipado con una lámpara fluorescente de 17 vatios. Si el balastro y la bombilla no concuerdan, el resultado podría ser una iluminación baja o inexistente.

Si la bombilla falla, reemplácela con una bombilla del mismo tipo y vataje. También reemplace bombillas que destellan continuamente. Esto podría dañar el balastro.

Si apaga la lámpara cuando no esté en uso ahorrará energía. Sin embargo, si se enciende y se apaga la bombilla con frecuencia se reducirá su vida útil.

Sólo utilice bombillas certificadas por la NSF. Puede obtener estas bombillas de su centro de servicio Frigidaire Commercial llamando al 1-866-738-1640.

Luz interior

(modelos con puerta de acero inoxidable)

Los modelos de acero inoxidable vienen equipados con una bombilla de 40 vatios que se enciende cuando se abre la puerta. Si se daña la bombilla, reemplácela con una bombilla del mismo tipo y potencia. Esta bombilla es de un tipo especial y está recubierta con una capa a prueba de fracturas. Sólo utilice bombillas del mismo tipo y vataje certificadas por la NSF. Puede obtener estas bombillas de su centro de servicio Frigidaire Commercial llamando al 1-866-738-1640.

Cuidado y limpieza

Limpieza del interior

Asegúrese de girar el control de temperatura a la posición "OFF" (apagado) y desenchufe el cordón eléctrico. Limpie la superficie interior de la unidad con una solución de 2 cucharadas de bicarbonato de sodio (25 g) en 1 cuarto (1 l) de agua caliente. Enjuague bien con agua tibia limpia y seque con un paño.

Limpieza del exterior

Limpie ocasionalmente el exterior del gabinete usando un paño humedecido en detergente suave con agua. Enjuague y seque con un paño suave. No use hojas de afeitar ni ningún otro instrumento afilado que pueda rayar la superficie del electrodoméstico cuando retire las etiquetas adhesivas. Cualquier residuo de goma que quede de la cinta adhesiva puede ser removido usando una mezcla de agua tibia y detergente suave. También puede tocar el residuo de goma con el lado adhesivo de la cinta que haya retirado. NO RETIRE LA PLACA DE SERIE.

Bandeja de condensación

Algunos modelos cuentan con una bandeja de condensación en una posición fija detrás de la rejilla inferior. Esta bandeja no debe ser removida de debajo del gabinete. Si se retira la bandeja, la condensación caerá sobre el piso.

Sugerencias para el ahorro de energía

Este electrodoméstico está diseñado para una gran eficiencia utilizando aislamiento de espuma pesada. Sin embargo, hay ciertas cosas que el usuario puede hacer para mantener el electrodoméstico en buenas condiciones de funcionamiento.

- No haga funcionar el electrodoméstico a una temperatura más fría de lo necesario para mantener temperaturas seguras para el almacenamiento de alimentos.
- Asegúrese de que el electrodoméstico esté instalado en un lugar alejado de los rayos directos del sol, conductos de ventilación, etc.
- Mantenga la puerta cerrada excepto para el uso normal. Inspeccione la puerta con frecuencia para asegurarse de que cierre por sí sola y que las juntas estén en buenas condiciones.
- No sobrecargue el gabinete con productos ya que puede interferir con el flujo normal de aire.
- Haga inspeccionar el producto por lo menos cada año por una compañía de servicio calificado para asegurarse de que la carga de refrigerante sea la correcta.
- Este electrodoméstico funciona con mayor eficiencia en un ambiente frío que en uno caliente. Trate de mantener una temperatura ambiente por debajo de 80°F (27°C) y 65% de humedad relativa para una máxima eficiencia.

Períodos de inactividad y sugerencias para la mudanza

Deje el electrodoméstico en funcionamiento durante los períodos de inactividad menores de tres (3) semanas.

Períodos prolongados de inactividad

Si no se va a utilizar el electrodoméstico por algunos meses:

- Retire todos los alimentos del refrigerador y desenchufe el cordón eléctrico.
- Limpie y seque completamente el interior del electrodoméstico.
- Deje la puerta del electrodoméstico levemente abierta (y bloquéela de ser necesario) para evitar la acumulación de olores y de moho.

Sugerencias para el ahorro de energía

Mudanza

Cuando mude el electrodoméstico, siga las siguientes recomendaciones para evitar daños:

- Desconecte el enchufe del cable eléctrico del tomacorriente.
- Retire los alimentos del electrodoméstico; luego descongélelo y límpielo.
- Asegure con cinta adhesiva todas las piezas sueltas, como el panel de la base, las cestas y los compartimientos/ bandejas, para evitar daños.
- En el vehículo de mudanza, asegure el electrodoméstico en posición vertical para evitar movimientos. Además, proteja el exterior del electrodoméstico con una frazada o un artículo similar.

Falla de energía

NO abra la tapa del electrodoméstico sin necesidad si el mismo permanece apagado por varias horas.

Si ocurre una falla eléctrica, coloque siete u ocho libras (3 o 3,5 kilos) de hielo seco en el refrigerador cada 24 horas. Puede buscar proveedores locales de hielo seco en las páginas amarillas bajo "hielo seco", "lecherías" o "heladerías". Siempre use guantes y tenga cuidado cuando manipule hielo seco.

Antes de solicitar servicio técnico

| GUÍA DE LOCALIZACIÓN Y SOLUCIÓN DE AVERÍAS | Antes de solicitar servicio, revise esta lista. Puede ahorrarle tiempo y dinero. Esta lista incluye los incidentes más comunes que no son originados por el empleo de mano de obra o materiales defectuosos en este electrodoméstico. | |
|--|---|--|
| PROBLEMA | CAUSA | SOLUCIÓN |
| FUNCIONAMIENTO DEL ELECTRODOMÉSTICO | | |
| El electrodoméstico no funciona. | <ul style="list-style-type: none"> • El electrodoméstico está enchufado a un circuito que incluye un interruptor para cuando falla la conexión a tierra. • El control de temperatura está en la posición "OFF" (apagado). • Es posible que el electrodoméstico no esté enchufado o que el enchufe esté flojo. • Se quemó un fusible de la vivienda o saltó el disyuntor. • Interrupción del suministro eléctrico | <ul style="list-style-type: none"> • Use otro circuito. Si no está seguro sobre el tomacorriente, hágalo revisar por un técnico certificado. • Vea la sección de ajuste del termostato. • Asegúrese de que el enchufe esté firmemente conectado al tomacorriente. • Verifique o reemplace el fusible con un fusible de acción retardada de 15 amperios. Restablezca el disyuntor. • Verifique las luces de la vivienda. Llame a su compañía eléctrica. |
| El electrodoméstico funciona demasiado o por demasiado tiempo. | <ul style="list-style-type: none"> • La temperatura de la habitación o del ambiente está caliente. • El electrodoméstico fue desconectado recientemente por un periodo de tiempo. • Se almacenaron grandes cantidades de alimentos tibios o calientes recientemente. • La puerta se mantiene abierta demasiado tiempo o se abre con demasiada frecuencia. • La puerta del electrodoméstico puede estar levemente abierta. • El control de la temperatura está en un ajuste demasiado bajo. • Las juntas del electrodoméstico están sucias, gastadas, agrietadas o mal ajustadas. | <ul style="list-style-type: none"> • Es normal que el electrodoméstico funcione más en estas condiciones. • Se necesitan 24 horas para que el electrodoméstico se enfríe completamente. • Los alimentos tibios harán que el electrodoméstico funcione más hasta que se alcance la temperatura deseada. • El aire caliente que entra en el electrodoméstico lo hace funcionar más. Abra la puerta con menor frecuencia. • Vea el apartado "problemas de la puerta". • Gire la perilla a un ajuste más tibio. Espere varias horas hasta que la temperatura se estabilice. • Limpie o cambie la junta. Los escapes en el sello de la tapa harán que el electrodoméstico funcione más para mantener la temperatura deseada. |
| La temperatura interna está demasiado fría. | <ul style="list-style-type: none"> • El control de la temperatura está en un ajuste demasiado bajo. | <ul style="list-style-type: none"> • Gire la perilla a un ajuste más tibio. Espere varias horas hasta que la temperatura se estabilice. |
| La temperatura interna es demasiado caliente. | <ul style="list-style-type: none"> • El control de la temperatura está en un ajuste demasiado tibio. • La puerta se mantiene abierta demasiado tiempo o se abre con demasiada frecuencia. • Se almacenaron grandes cantidades de alimentos tibios o calientes recientemente. • El electrodoméstico fue desconectado recientemente por un periodo de tiempo. | <ul style="list-style-type: none"> • Gire la perilla a un ajuste más frío. Espere varias horas hasta que la temperatura se estabilice. • El aire caliente que entra en el electrodoméstico lo hace funcionar más. Abra la puerta con menor frecuencia. • Espere hasta que el electrodoméstico haya tenido la oportunidad de alcanzar la temperatura seleccionada. • El electrodoméstico requiere 24 horas para enfriarse completamente. |
| La superficie exterior es tibia. | <ul style="list-style-type: none"> • Las paredes externas del electrodoméstico pueden estar hasta 30°F (16°C) más calientes que la temperatura ambiente. | <ul style="list-style-type: none"> • Las paredes externas del electrodoméstico pueden estar hasta 30°F (16°C) más calientes que la temperatura ambiente. |

Antes de solicitar servicio técnico

| PROBLEMA | CAUSA | CORRECTION |
|--|---|--|
| SONIDOS Y RUIDO | | |
| Niveles de sonido más altos cuando el electrodoméstico está encendido. | <ul style="list-style-type: none"> Los electrodomésticos modernos han aumentado la capacidad de almacenamiento y la estabilidad de las temperaturas. Estos electrodomésticos requieren compresores de alta capacidad. | <ul style="list-style-type: none"> Esto es normal. Cuando el ruido del ambiente es bajo, es posible escuchar el compresor en funcionamiento mientras enfría el interior del electrodoméstico. |
| Sonidos más fuertes cuando se enciende el compresor. | <ul style="list-style-type: none"> El electrodoméstico funciona a presiones mayores durante el inicio del ciclo de ENCENDIDO. | <ul style="list-style-type: none"> Esto es normal. El sonido se estabilizará o desaparecerá a medida que el electrodoméstico siga funcionando. |
| Se escuchan ruidos de golpes o chasquidos cuando se enciende el compresor. | <ul style="list-style-type: none"> Las piezas de metal se expanden y contraen al igual que en las tuberías de agua caliente. | <ul style="list-style-type: none"> Esto es normal. El sonido se estabilizará o desaparecerá a medida que el electrodoméstico siga funcionando. |
| Ruido burbujeante o gorgoteante, como de agua hirviendo. | <ul style="list-style-type: none"> El refrigerante (usado para enfriar el electrodoméstico) está circulando a través del sistema. | <ul style="list-style-type: none"> Esto es normal. |
| Ruido de vibración o traqueteo. | <ul style="list-style-type: none"> El electrodoméstico está desnivelado. Se balancea en el piso cuando se mueve ligeramente. El piso está desnivelado o endeble. El electrodoméstico está haciendo contacto con la pared | <ul style="list-style-type: none"> Nivele el electrodoméstico colocando cuñas de madera o metal debajo de parte del electrodoméstico. Asegúrese de que el piso pueda soportar adecuadamente el electrodoméstico. Nivele el electrodoméstico colocando cuñas de madera o metal debajo de parte del electrodoméstico. Vuelva a nivelar el electrodoméstico o muévelo levemente. |
| AGUA/HUMEDAD/ESCARCHA DENTRO DEL ELECTRODOMÉSTICO | | |
| Se acumula humedad dentro de las paredes interiores del electrodoméstico. | <ul style="list-style-type: none"> El clima es cálido y húmedo, lo que aumenta la tasa interna de acumulación de escarcha. | <ul style="list-style-type: none"> Esto es normal. |
| OLORES EN EL ELECTRODOMÉSTICO | | |
| Olores en el electrodoméstico. | <ul style="list-style-type: none"> Es necesario limpiar el interior. Hay alimentos con olores fuertes en el congelador. | <ul style="list-style-type: none"> Limpie el interior con una esponja, con agua tibia y bicarbonato de sodio. Cubra bien los alimentos. |
| PROBLEMAS DE LA PUERTA | | |
| La puerta no cierra. | <ul style="list-style-type: none"> El electrodoméstico está desnivelado. Se balancea en el piso cuando se mueve ligeramente. El piso está desnivelado o endeble. | <ul style="list-style-type: none"> Nivele el electrodoméstico colocando cuñas de madera o metal debajo de parte del electrodoméstico. Asegúrese de que el piso pueda soportar adecuadamente el electrodoméstico. Nivele el electrodoméstico colocando cuñas de madera o metal debajo de parte del electrodoméstico. |
| PROBLEMAS DE ILUMINACIÓN | | |
| La bombilla no se enciende. | <ul style="list-style-type: none"> La lámpara fluorescente o la bombilla están quemadas. No llega corriente eléctrica al electrodoméstico. | <ul style="list-style-type: none"> Vea el apartado "Lámpara fluorescente" en la sección de características. Vea la sección "El electrodoméstico no funciona". |

SI TIENE MÁS PREGUNTAS, COMENTARIOS O REQUIERE SERVICIO, LLÁMENOS GRATUITAMENTE AL 1-866-738-1640.

AVISO IMPORTANTE

SOBRE SEGURIDAD

La información proporcionada en este documento está diseñada para ayudar solamente a personal técnico de reparación calificado. El personal que no esté entrenado no debe intentar hacer reparaciones ya que existe el riesgo de sufrir un choque eléctrico. Desconecte el cordón eléctrico antes de realizar servicio.

CIRCUITO ELÉCTRICO

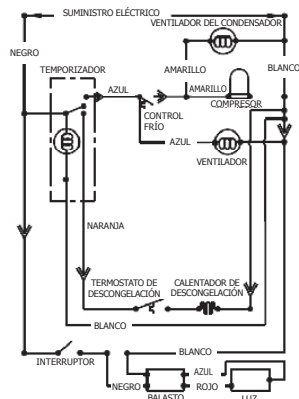
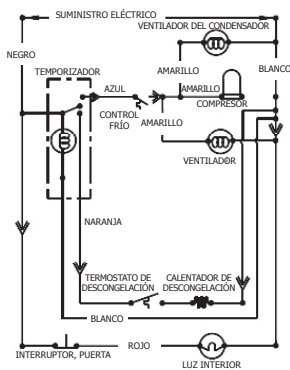
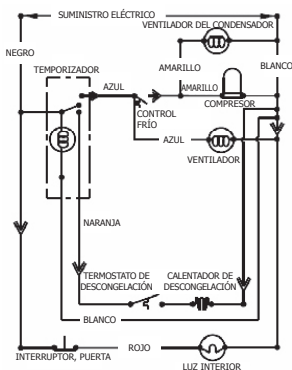

**PUERTA DE ACERO
INOXIDABLE
REFRIGERADOR**

**PUERTA DE ACERO
INOXIDABLE
CONGELADOR**

**VIDRIO, PUERTA
REFRIGERADOR**

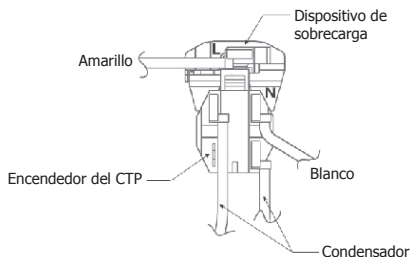
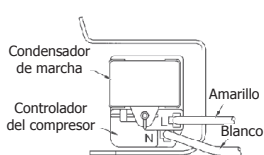

IMPORTANTE

SI SE RETIRA CUALQUIERA DE LOS CABLES VERDES DURANTE EL SERVICIO, LOS MISMOS DEBEN SER REINSTALADOS CORRECTAMENTE Y ASEGURADOS EN SU POSICIÓN INICIAL.

Información sobre la garantía del electrodoméstico de Kelvinator Commercial

Su electrodoméstico cuenta con **tres (3) años de garantía limitada**. Por tres (3) años desde la fecha original de compra, Electrolux pagará todos los costos de reparación o el reemplazo de cualquier pieza de este electrodoméstico, excepto según se estipula a continuación, cuando se compruebe que los materiales o la mano de obra estén defectuosos siempre que se instale, utilice y mantenga dicho electrodoméstico según las instrucciones proporcionadas. Para los electrodomésticos que están fabricados con un compresor, se proporciona una garantía adicional de dos (2) años para el compresor únicamente.

Exclusiones

La presente garantía no cubre lo siguiente:

1. Productos en los que el número de serie original se ha quitado, modificado o no se puede determinar fácilmente.
2. Desgaste normal y deterioro gradual.
3. Productos que se hayan transferido de su dueño original a otra parte o trasladado fuera de EE. UU. o Canadá.
4. Herrumbre en el interior o exterior de la unidad.
5. Productos comprados "en su estado actual".
6. Pérdida de alimentos debido a una falla del refrigerador o congelador.
7. Daños producidos en cualquier momento durante el envío.
8. Llamadas al servicio técnico que no impliquen funcionamiento incorrecto o defectos en los materiales o la mano de obra, o para los electrodomésticos utilizados de otra forma que no sea de acuerdo con las instrucciones proporcionadas.
9. Llamadas al servicio técnico para corregir la instalación de su electrodoméstico o aprender cómo se utiliza su electrodoméstico.
10. Gastos por hacer accesible el electrodoméstico para el servicio técnico, tales como extracción de adornos, armarios, estantes etc., que no forman parte del electrodoméstico cuando se envía de fábrica.
11. Llamadas al servicio técnico para reemplazar lámparas, filtros de aire, filtros de agua y otros insumos del electrodoméstico, o perillas, manijas y otras piezas decorativas.
12. Sobrecargos que incluyen, entre otros, todo servicio técnico fuera de horario, durante feriados o fines de semana, peajes, cargos de viaje en transbordador o gastos de millaje para el servicio técnico en áreas remotas, incluso el estado de Alaska.
13. Daños en el acabado del electrodoméstico o en el lugar donde este se encuentra ubicado producidos durante la instalación, que incluyen, entre otros, suelo, gabinetes, paredes, etc.
14. Daños provocados por: servicios técnicos realizados por empresas de servicio no autorizadas; uso de piezas que no sean las piezas genuinas de Electrolux o piezas obtenidas de personas que no sean las empresas de servicio técnico autorizado, o causas externas como abuso, uso incorrecto, suministro de alimentación inadecuado, accidentes, incendios o casos fortuitos.
15. Para los electrodomésticos operados por un concesionario o distribuidor en un remolque u otro vehículo a motor, o en diversos lugares, su electrodoméstico cuenta con un (1) año de garantía limitada para piezas y mano de obra. Para los electrodomésticos que están fabricados con un compresor, se proporciona una garantía adicional de cuatro (4) años para el compresor únicamente.

EXENCIÓN DE RESPONSABILIDAD DE LAS GARANTÍAS IMPLÍCITAS; LIMITACIÓN DE LOS RECURSOS

EL RECURSO ÚNICO Y EXCLUSIVO DEL CLIENTE BAJO ESTA GARANTÍA LIMITADA SERÁ LA REPARACIÓN O EL REEMPLAZO DEL PRODUCTO COMO SE ESTABLECE EN EL PRESENTE. LOS RECLAMOS BASADOS EN GARANTÍAS IMPLÍCITAS, INCLUSO GARANTÍAS DE COMERCIALIZACIÓN O APTITUD PARA UN FIN EN PARTICULAR, SE LIMITAN A UN (1) AÑO O EL MENOR TIEMPO PERMITIDO POR LA LEY, PERO NO MENOS DE UN (1) AÑO. ELECTROLUX NO SERÁ RESPONSABLE DE DAÑOS IMPORTANTES O INHERENTES COMO DAÑO MATERIAL Y GASTOS INHERENTES QUE RESULTEN DE CUALQUIER INCUMPLIMIENTO DE ESTA GARANTÍA LIMITADA ESCRITA O CUALQUIER GARANTÍA IMPLÍCITA. ALGUNOS ESTADOS Y PROVINCIAS NO PERMITEN LA EXCLUSIÓN O LIMITACIÓN DE DAÑOS INHERENTES O IMPORTANTES, O LAS LIMITACIONES EN LA DURACIÓN DE LAS GARANTÍAS IMPLÍCITAS, DE MANERA QUE ESTAS LIMITACIONES O EXCLUSIONES PUEDEN NO APLICARSE EN SU CASO. LA PRESENTE GARANTÍA ESCRITA LE OTORGA DERECHOS LEGALES ESPECÍFICOS. ES POSIBLE QUE TENGA OTROS DERECHOS QUE VARIEN DE UN ESTADO A OTRO.

Si necesita servicio técnico

Conservar su recibo, recibo de entrega u otro registro de pago adecuado para establecer el período de garantía en caso de que se requiera servicio técnico. Si se realizara un servicio técnico, es conveniente que usted obtenga y conserve todos los recibos. Para solicitar servicio técnico bajo esta garantía, debe comunicarse con Electrolux a las direcciones o los números de teléfono que figuran a continuación.

La presente garantía sólo se aplica en EE. UU. y Canadá. En EE. UU., su electrodoméstico cuenta con garantía de **Electrolux Major Appliances North America, una división de Electrolux Home Products, Inc.** En Canadá, su electrodoméstico cuenta con garantía de **Electrolux Canada Corp.** Electrolux no autoriza a ninguna persona a cambiar o agregar alguna obligación bajo esta garantía. Las obligaciones por servicio técnico y piezas bajo esta garantía deben ser realizadas por Electrolux o una empresa de servicio técnico autorizada. Las características o especificaciones de los productos según lo descrito o ilustrado están sujetas a cambio sin previo aviso.

A00915201/A (anero de 2014)

EE. UU.
1.866.738.1640

Electrolux Major Appliances
North America

 **Electrolux**

Canadá
1.800.265.8352
Electrolux Canada Corp.
5855 Terry Fox Way