

GUIDE DÉMARRAGE RAPIDE



Série 1000 • 115 V / 60 Hz

BIENVENUE CHEZ U-LINE

Nous vous félicitons pour l'achat de votre produit U-Line. Votre produit provient d'une compagnie dont l'expérience dans la fabrication d'appareils haut de gamme de fabrication modulaire de glaçons, de réfrigération et de conservation des vins dure depuis plus de cinq décennies et trois générations. U-Line continue d'être un chef de file américain en offrant souplesse et flexibilité pour de nombreuses applications, notamment résidentielles, commerciales, d'utilisation en extérieur et marine. La gamme complète de produits U-Line comprend les modèles modulaires Wine Captain[®], des distributeurs de boissons, des machines à glaçons Clear, des machines à glaçons Crescent, des réfrigérateurs à porte vitrée ou pleine, des modèles à tiroirs réfrigérants, des congélateurs et les modèles Combo[®].

U-Line a su retenir l'attention de tous ceux qui savent apprécier les appareils les plus élégants alliant fonctionnalité et style exceptionnels à des innovations inspirées et à une attention pour les moindres détails. Nous sommes réputés et respectés pour l'engagement ferme que nous avons pris pour que nos produits soient de conception et de qualité irréprochables. La société U-Line est basée à Milwaukee au Wisconsin, son bureau de la côte Ouest est situé à Laguna Beach en Californie et son bureau de soutien technique se trouve à Dublin en Irlande. U-Line expédie ses produits sur les cinq continents depuis plus de deux décennies et est fière d'avoir cette occasion de vous les expédier.

INFORMATIONS SUR LE PRODUIT

Pour en savoir plus sur votre produit? Les guides d'utilisation, guides de référence rapide, dessins CAD, documentation de conformité et l'information de garantie du produit sont tous disponibles pour référence et téléchargement à u-line.com sous la rubrique Documentation.

DÉGÂTS MATÉRIELS / BLESSURES

Prière de suivre les étapes suivantes dans le cas peu probable où il pourrait y avoir des dégâts matériels ou des blessures causées présumément par un produit U-Line :

1. Prendre immédiatement contact avec l'assistance clientèle U-Line au +1.800.779.2547.
2. Il est interdit d'effectuer l'entretien ou les réparations sur l'appareil sans l'autorisation écrite préalable de U-Line. Les réclamations ne sont pas admissibles si l'appareil a été modifié ou réparé sur place sans l'autorisation écrite préalable de U-Line.

SERVICE APRÈS-VENTE

Vous trouverez des réponses aux questions les plus fréquemment posées sur le site u-line.com sous Customer Care (Service d'assistance à la clientèle), ou vous pouvez communiquer directement avec notre groupe d'assistance à la clientèle conformément à l'information ci-dessous.

DEMANDES D'ORDRE GÉNÉRAL

U-Line Corporation
8900 N. 55th Street
Milwaukee, Wisconsin 53223 USA
Du lundi au vendredi, de 8 heures à 16 heures 30 HNC
Tél : +1.414.354.0300
Télé. : +1.414.354.7905
Courriel : sales@u-line.com
u-line.com

ASSISTANCE APRÈS-VENTE ET POUR LES PIÈCES

Du lundi au vendredi, de 8 heures à 17 heures 30 HNC
Tél : +1.800.779.2547
Télé. : +1.414.354.5696
Courriel visant l'entretien : onlineservice@u-line.com
Courriel pour les pièces : onlineparts@u-line.com

CONNECTEZ-VOUS AVEC NOUS



Conçu, mis au point et assemblé au Wisconsin, États-Unis

Table des matières

1	Liste des modèles
3	Sécurité et mises en garde
4	Conditions ambiantes
5	Circuit électrique
5	Ouverture de porte
6	Installation générale
7	Pose du panneau de porte intégré
9	Fonction des commandes
10	Première utilisation
10	Mode Shabbath
11	Garantie

Liste des modèles

Ce guide offre les notions de base pour démarrer. Pour en savoir plus? Visiter le site u-line.com pour regarder les guides d'utilisation détaillés de tous les produits U-Line.



Modèles Wine Captain®

U-1024WCS-00B	U-1215WCS-00B	U-1224WCS-00B
	U-1215WCINT-00B	U-1224WCS-13B
	U-1215WCB-00B	U-1224WCINT-00B
		U-1224WCINT-60B
		U-1224WCB-00B



Distributeurs de boissons

U-1024BEVS-00B	U-1224BEVS-00B
	U-1224BEVS-13B
	U-1224BEVINT-00B
	U-1224BEVINT-60B



Réfrigérateurs à porte pleine

U-1215RS-00B	U-1224RS-00B	U-1224DWRS-00B
U-1215RINT-00B	U-1224RINT-00B	U-1224DWRINT-00B
U-1215RB-00B	U-1224RB-00B	
	U-1224RW-00B	



Réfrigérateurs et congélateurs

U-1224RFS-00B
U-1224RFINT-00B
U-1224RFB-00B
U-1224RFW-00B



Série conforme ADA en hauteur

U-ADA24RGLS-13B	U-ADA24RS-13B	U-29RB-00A
U-ADA24RGLB-13B	U-ADA24RB-13B	U-29RB-13A
		U-29RB-15A
		U-29RW-00A
		U-29RW-13A
		U-29RW-15A



Série d'extérieur

U-1215RSOD-00B U-1224RSOD-00B



Visiter le site <http://www.u-line.com/product-literature/userguides> ou scanner ce code QR pour afficher tous les guides d'utilisation en ligne.

Sécurité et mises en garde

AVIS

Veillez lire toutes les instructions avant d'installer ou d'utiliser l'appareil, ou d'intervenir dessus.

Utiliser cet appareil exclusivement pour l'emploi prévu et respecter ces mesures générales de précaution et celles figurant tout au long du guide :

DÉFINITION DES MISES EN GARDE

Les mises en garde figurant dans ce guide sont intitulées Danger, Avertissement ou Attention, en fonction du type de risque :



DANGER

Danger signifie que des dommages corporels graves ou la mort se produiront si la mise en garde n'est pas respectée.



AVERTISSEMENT

Avertissement signifie que des dommages corporels graves ou la mort sont possibles si la mise en garde n'est pas respectée.



ATTENTION

Attention signifie que des dommages corporels ou matériels mineurs ou modérés sont possibles si la mise en garde n'est pas respectée.



DANGER

Cet appareil contient du R600a (isobutane) qui est un hydrocarbure inflammable. Il est sûr pour une utilisation habituelle. Ne pas utiliser d'objets acérés pour accélérer le dégivrage. Ne pas effectuer d'entretien sans avoir consulté la section « Spécifications R600a » comprise dans le guide d'utilisation. Ne pas endommager le circuit de réfrigérant.



AVERTISSEMENT

L'entretien doit être effectué par du personne d'entretien agréé par l'usine. Toutes pièces doivent être remplacées par des composants de même type. La non conformité à ces directives peut augmenter le risque d'incendie si les pièces sont incorrectes ou l'entretien mal effectué.

Conditions ambiantes

APPAREILS DE 115 V

Ce modèle est conçu pour des applications d'extérieur/intérieur seulement et ne doit pas être utilisé pour des installations ouvertes ou exposées aux éléments naturels.

Les appareils sont conçus pour fonctionner entre 10 °C (50 °F) et 38 °C (100 °F). Des températures ambiantes plus élevées peuvent réduire l'aptitude de l'appareil à atteindre de basses températures ou à réduire la production de glaçons sur les modèles applicables.

Pour des performances optimales, protéger l'appareil des rayons du soleil et de la chaleur provenant d'appareils de chauffage.

Sous des climats où règne une forte humidité et où les points de rosée sont élevés, de la condensation peut se former sur les surfaces extérieures. Ceci est considéré comme étant normal. La condensation s'évaporera quand le degré d'humidité chutera.



Les dommages causés par des températures ambiantes de 4 °C (40 °F) ou inférieures ne sont pas couverts par la garantie.

APPAREILS D'EXTÉRIEUR

Les appareils sont conçus pour fonctionner entre 10 °C (50 °F) et 38 °C (100 °F). Des températures ambiantes plus élevées peuvent réduire l'aptitude de l'appareil à atteindre de basses températures ou à réduire la production de glaçons sur les modèles applicables.

Pour des performances optimales, protéger l'appareil des rayons du soleil et de la chaleur provenant d'appareils de chauffage.

Sous des climats où règne une forte humidité et où les points de rosée sont élevés, de la condensation peut se former sur les surfaces extérieures. Ceci est considéré comme étant normal. La condensation s'évaporera quand le degré d'humidité chutera.



Les dommages causés par des températures ambiantes de 4 °C (40 °F) ou inférieures ne sont pas couverts par la garantie.

Circuit électrique



DANGER DE CHOC ÉLECTRIQUE — Mise à la terre requise. Ne jamais essayer de réparer ni d'effectuer de la maintenance sur l'appareil sans que l'alimentation électrique ait été débranchée.

Ne jamais enlever la broche de terre ronde de la prise et ne jamais utiliser d'adaptateur de terre à deux broches.

Toute modification du cordon électrique, le fait de le couper ou de le retirer, la dépose de la prise de courant ou du câblage direct peut provoquer de graves blessures, un incendie, des dégâts matériels importants, voire même de pertes en vies humaines, et annulera la garantie.

Ne jamais utiliser de rallonge électrique pour brancher l'appareil.

Toujours maintenir la zone de travail bien sèche.

AVIS

L'installation électrique doit être en conformité avec tous les codes provinciaux et locaux en vigueur. Cet appareil se branche sur une prise électrique polarisée avec terre (trois broches) qui doit avoir été installée par un électricien qualifié.

L'appareil nécessite une alimentation électrique polarisée mise à la terre de 115 V c.a., 60 Hz, 15 A (courant domestique normal). Il est conseillé de le brancher sur un circuit de dérivation mis à la terre séparé ou sur un disjoncteur. Il n'est généralement pas nécessaire de prévoir de disjoncteur de fuite de terre (GFCI) pour les appareils électroménagers fixes et cela est déconseillé pour cet appareil en raison des risques de déclenchements intempestifs. Veiller toutefois à consulter la réglementation locale.

Ouverture de porte

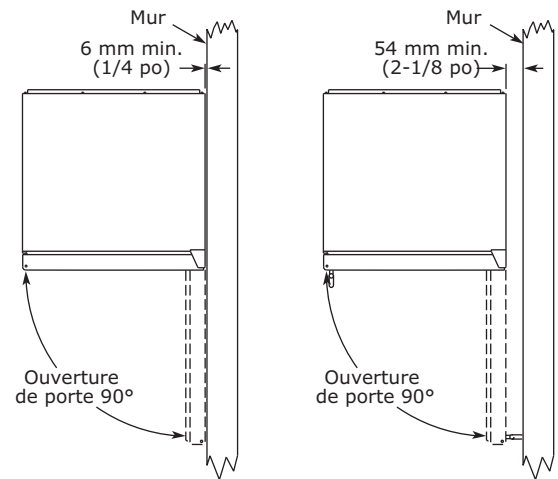

Les appareils ne nécessitent aucun dégagement pour ouvrir la porte à 90° lorsqu'ils sont installés à côté des armoires.

Les modèles en acier inoxydable et en noir et blanc nécessitent un dégagement de porte de 54 mm (2-1/8 po) pour l'emplacement de la poignée si l'appareil doit être placé à côté d'un mur.

Les modèles intégrés nécessitent un dégagement de 6 mm (1/4 po) si l'appareil doit être placé à côté d'un mur. Ménager un espace supplémentaire pour tous les boutons ou tirettes montées sur le panneau/cadre intégré.

Installation générale

MISE DE NIVEAU

1. Utiliser un niveau pour confirmer que l'appareil est de niveau. Tel qu'illustré, le niveau doit être placé le long du bord supérieur et du bord latéral.

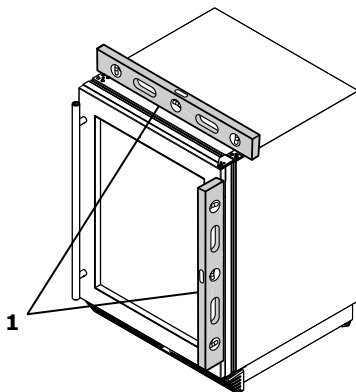

2. Si l'appareil n'est pas de niveau, régler les pieds aux coins de l'appareil selon les besoins.

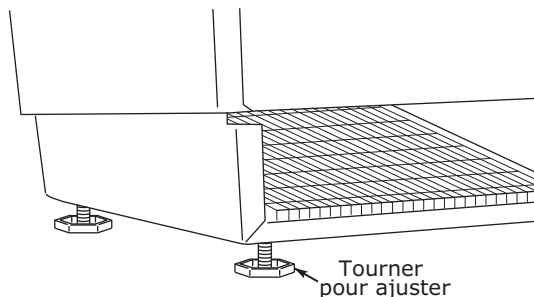

3. Confirmer que l'appareil est de niveau après chaque ajustement et répéter les étapes précédentes jusqu'à ce que l'appareil soit de niveau.

CONSEIL DE POSE

Si le plancher de la pièce est plus haut que le sol de l'encastrement, régler les pieds arrière de manière à ce que la hauteur arrière totale de l'appareil soit inférieure de 3 mm (1/8 po) à la hauteur arrière de l'encastrement. Raccourcir la hauteur à l'avant de l'appareil à l'aide des pieds avant. Ceci permet de basculer délicatement l'appareil dans l'encastrement. Réajuster les pieds avant pour mettre l'appareil de niveau une fois qu'il est correctement placé dans l'encastrement.

POSE

1. Brancher le cordon d'alimentation électrique.
2. Pousser l'appareil avec précaution jusqu'à son emplacement. Prendre garde à ne pas accrocher le cordon.
3. Revérifier le niveau, d'avant en arrière et d'un côté à l'autre. Effectuer tout ajustement nécessaire. Le dessus de l'appareil doit être à 3 mm (1/8 po) environ sous le plan de travail.
4. Retirer le matériau d'emballage à l'intérieur et essuyer l'intérieur de l'appareil avec un chiffon propre et humide.

Pose du panneau de porte intégré

1. Ouvrir complètement la porte ou le tiroir.

2. En commençant par le coin, tirer le joint de la porte ou du tiroir.



3. Continuer à tirer le joint pour le dégager de la rainure dans laquelle il est inséré.

4. Dès qu'il est retiré, déposer le joint sur une surface plane.

5. Déserrer partiellement les 3 vis qui fixent la charnière supérieure à l'armoire.

6. Aligner le panneau avec le bord extérieur (à l'opposé de la charnière) et doit être suffisamment haut pour s'aligner avec le point le plus élevé de la porte ou du tiroir.

7. Insérer le panneau sous la charnière supérieure et appliquer une pression vers le haut tout en amenant la partie inférieure du panneau à égalité de la porte à l'intérieur de la charnière inférieure. Le panneau s'ajustera parfaitement.

8. Aligner la porte avec l'armoire. Serrer les 3 vis supérieures, fixant la charnière supérieure à l'armoire.

Aligner la partie supérieure du panneau avec le point le plus élevé de la porte ou du tiroir

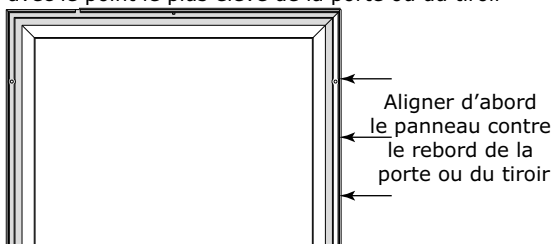

En raison des différences de structure du sol ou des armoires avoisinantes, il se peut que le panneau ne s'aligne pas avec la partie supérieure de la porte ou du tiroir.

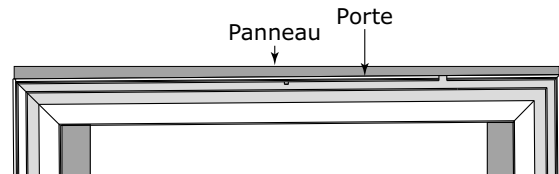

9. Fixer le panneau intégré à la porte ou au tiroir à l'aide de brides. On peut également utiliser un ruban adhésif extra fort. U-Line préconise d'utiliser des serres à barre pour fixer le panneau à la porte ou au tiroir. Si on utilise un ruban adhésif, s'assurer qu'il n'abîme pas la couche de finition du panneau lorsqu'on le retire.

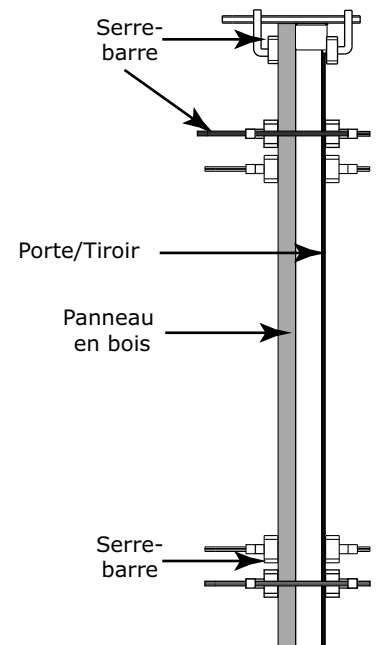

10. À l'aide d'un foret de 3 mm (7/64 po), percer 6 trous de guidage dans le panneau de bois de 12 mm (1/2 po) en utilisant les trous du cadre de porte ou du tiroir comme guide.

Il importe que tous les trous forés soient percés à la bonne profondeur afin d'éviter de fendre le bois lors de la pose du bois franc.

11. Choisir 6 vis n° 6 x 1-1/4 po parmi celles fournies avec votre appareil.

12. À l'aide d'un tournevis Phillips, insérer une vis dans chacun des 6 trous-guides et la visser. Ne pas trop serrer les vis.

13. S'assurer que les vis soient suffisamment enfoncées pour passer à travers l'ouverture sur la rainure du joint de porte et viennent s'aligner contre le fond de la rainure.

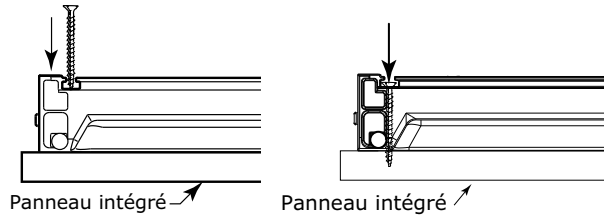

14. Retirer les serres de la porte ou du tiroir.







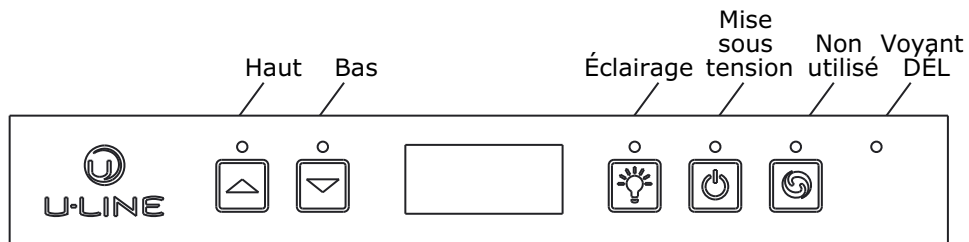



Si le panneau nécessite un ajustement supplémentaire une fois que les brides ont été retirées, desserrer légèrement chaque vis et ajuster au besoin le panneau. Serrer les vis une fois l'opération terminée.

15. En commençant par les coins, reposer le joint dans la rainure du cadre. S'assurer que le joint est bien posé à plat. Ceci peut nécessiter une certaine force.

Fonction des commandes



GUIDE DE FONCTIONNEMENT DES COMMANDES

FONCTION	COMMANDE	AFFICHAGE/OPTIONS
ON/OFF (MARCHE/ARRÊT)	Appuyer sur  et relâcher	L'appareil se met en marche ou s'arrête immédiatement.
Éclairage par commutateur à bascule	Appuyer sur  et relâcher pour laisser la lampe intérieure allumée durant 3 heures	Porte vitrée des distributeurs de boisson uniquement
Régler le point de consigne du réfrigérateur	Appuyer sur  ou  et relâcher	Lorsque « F » ou « C » clignote à l'affichage, appuyer sur  ou  pour régler le point de consigne de la température.
Affichage de la température dans l'appareil	Appuyer à la fois sur  et  et relâcher-les	L'affichage clignote et passe ensuite du point de consigne à la température dans l'appareil.
Basculer entre degrés F et C	Maintenir enfoncé  et  pendant 5 secondes	L'affichage change les unités.

AVIS D'ALERTE DE PORTE

Lorsque la porte est laissée ouverte pendant plus de 5 minutes :

- Une alarme se fait entendre pendant plusieurs secondes à toutes les minutes.
- « dr » (*door* ou porte) s'affiche.

Fermer la porte pour couper l'alerte et la réinitialiser.



Première utilisation

Toutes les commandes U-Line sont pré-réglées en usine. La mise en route initiale ne nécessite aucun réglage.

AVIS

U-Line conseille de laisser l'appareil fonctionner une nuit entière avant de le charger de produits.

SÉRIE 1200

Lorsque l'appareil est branché, il commence à fonctionner selon le paramètre par défaut réglé en usine. Si l'appareil a été mis hors circuit pendant l'installation, appuyer simplement sur  et l'appareil se mettra immédiatement en marche. Pour éteindre l'appareil, appuyer sur .

1024BEV

COMMANDE MÉCANIQUE PAR BOUTON

Le bouton de commande met l'appareil hors fonction ou en marche et règle la température. Le point de consigne de la température est un réglage de base utilisé par le régulateur pour maintenir la température de zone dans l'appareil. Le réglage moyen par défaut établi en usine, soit le point de consigne numéro 4, est d'environ 3 °C (38 °F). Le point de consigne de température sert de jauge pour les autres réglages de température.

1024WC

COMMANDE MÉCANIQUE PAR BOUTON

Le bouton de commande met l'appareil hors fonction ou en marche et règle la température. Le point de consigne de la température est un réglage de base utilisé par le régulateur pour maintenir la température de zone dans l'appareil. Le réglage moyen par défaut établi en usine, soit le point de consigne 3 ou 4, est d'environ 10 °C (50 °F). Le point de consigne de température sert de jauge pour les autres réglages de température.

Mode Shabbath

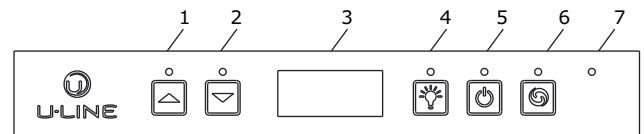

Cet appareil est homologué Star-K et offre le mode Shabbath. Le mode Shabbath désactive les réponses du système aux commandes déclenchées par l'utilisateur et toutes les fonctions externes, notamment l'éclairage, l'affichage et les alarmes sonores. L'appareil maintient toujours les températures internes et les points de consigne. Afficher une liste complète des appareils U-Line homologués Star-K au site www.star-k.org.

Pour activer le mode Shabbath :

1. Appuyer sur  (4), le maintenir enfoncé pendant dix secondes et le relâcher (le symbole °F/°C clignote brièvement à la fin de la période de dix secondes).
2. L'éclairage intérieur et l'affichage de commande (3) s'éteint jusqu'à ce que l'utilisateur réinitialise le mode.
3. REMARQUE : Bien que l'affichage ne sera pas visible, les commandes de température de l'appareil demeurent en fonction et maintiennent la température intérieure.

Le mode Shabbath demeure actif jusqu'à ce qu'on appuie rapidement sur  (4) qu'on le relâche.

Garantie

GARANTIE LIMITÉE DE U-LINE CORPORATION

1. U-Line Corporation (« U-Line ») garantit que chaque produit U-Line est exempt de tout défaut, matériel et main-d'œuvre pendant une période d'un an (deux ans pour la série Modular 3000) à compter de la date d'installation. U-Line garantit également que le système hermétique (composé du compresseur, du condensateur, de l'évaporateur, du clapet de dérivation des gaz chauds, du séchoir et du tube de raccordement) de chaque produit U-Line est exempt de tout défaut, matériel et main-d'œuvre pendant une période de cinq ans à compter de la date d'installation.
2. Pendant la période initiale de garantie d'un an (deux ans pour la série Modular 3000) pour tous les produits U-Line, U-Line devra : (1) réparer tout produit ou remplacer toute pièce d'un produit, et (2) pour tous les produits marine, de véhicule de plaisance, domestiques U-Line vendus et faisant l'objet d'interventions aux États-Unis (y compris l'Alaska et Hawaï) et au Canada, U-Line sera tenue responsable des coûts de main-d'œuvre effectuée par une entreprise de maintenance et de réparation autorisée par U-Line et engagés suite au remplacement de toute pièce défectueuse. Pendant les années deux à cinq de la période de garantie pour le système hermétique, U-Line devra : (1) à la discrétion de U-Line, réparer ou remplacer toute pièce du système hermétique, et (2) pour tous les produits marine, de véhicule de plaisance, domestiques U-Line vendus et faisant l'objet d'interventions aux États-Unis (y compris l'Alaska et Hawaï) et au Canada, U-Line sera tenue responsable des coûts de main-d'œuvre engagés suite au remplacement de toute pièce défectueuse du système hermétique. Tous les autres frais, y compris les frais de transport pour l'acheminement des pièces de rechange au titre de la présente garantie ainsi que les coûts de main-d'œuvre non spécifiquement couverts par la présente garantie, devront être à la charge de l'acheteur. La présente garantie ne s'étend qu'à l'acheteur d'origine du produit U-Line. La carte d'enregistrement de produit fournie avec le produit doit être remplie sans délai par vous-même et retournée par courrier à U-Line, ou bien vous pouvez effectuer votre enregistrement en ligne sur le site Web www.u-lineservice.com.
3. La garantie susmentionnée ne s'applique pas aux modèles de vente. La garantie de ces modèles sera d'un an à compter de la date d'installation. Cette garantie d'un an ne s'applique pas aux dommages apparents. Une preuve d'achat pourra être exigée.
4. Les conditions suivantes sont exclues de la présente garantie limitée : utilisation de nettoyants autres que les nettoyants pour acier inoxydable recommandés et le nettoyant U-Line Clear Ice Maker, les frais d'installation, les dommages provoqués par des catastrophes ou des actes de force majeure tels que les incendies, les inondations, le vent et la foudre, les dommages occasionnés durant l'expédition ou en résultant, une installation incorrecte, une modification non autorisée, ou bien la mauvaise utilisation ou l'abus du produit, les appels destinés à former le client, les pertes et gaspillages d'aliments, les réglages de porte et de niveau d'eau (sauf pendant les 30 premiers jours à compter de la date d'installation), le dégivrage de l'appareil, le réglage des commandes, l'inversion des portes, et enfin le nettoyage du condenseur.
5. Les produits U-Line sont conçus pour fonctionner à des températures ambiantes de 10 °C et 38 °C (50 °F et 100 °F), à moins d'indication contraire dans le manuel du produit. L'exposition à des températures hors de cette gamme peut provoquer une dégradation de la performance et des problèmes, comme une plus faible production de glaçons ou un contenu inutilisable, et ces derniers ne sont pas couverts dans ce cas par les clauses de la garantie. Le produit U-Line ne doit pas être assujéti à des températures inférieures à 4 °C (40 °F) sans se conformer aux procédures de frigidation et d'arrêt de vacances énoncées dans le manuel du produit.
6. La garantie limitée pour les produits d'extérieur de U-Line, énoncée dans le présent paragraphe 6, devra s'appliquer à tous les modèles U-Line estimés être conçus pour une utilisation en extérieur par les Laboratoires des assureurs du Canada (« UL ») comme indiqué dans le catalogue des produits U-Line, le site Web de U-Line et/ou sur la plaque signalétique de série apposée à l'intérieur de l'appareil. Un produit extérieur peut être en contact avec de la pluie en vertu d'une utilisation à l'extérieur. Toute exposition à d'autres sources d'eau devra également entraîner l'annulation de la présente garantie, y compris l'inondation

de la zone avoisinant l'appareil, l'eau ayant une profondeur supérieure à 3 mm (1/8 po), les ouragans, les éclaboussures d'eau de piscine ou tout jet d'eau provenant d'un tuyau d'arrosage ou de tout dispositif similaire et dirigé dans l'appareil ou autour.

7. Si un produit est constaté être défectueux au cours de la période de garantie applicable, vous devez sans délai en aviser U-Line par téléphone au 1-800-779-2547, ou bien le revendeur auprès de qui vous avez acheté l'appareil. En aucun cas une telle notification ne saurait être reçue plus de 30 jours après l'expiration de la période de garantie applicable. U-Line peut exiger que les pièces défectueuses soient retournées, à vos frais, à l'usine U-Line de Milwaukee, Wisconsin, pour inspection. Toute action de votre part pour violation de la présente garantie doit être entamée dans l'année suivant la période de garantie applicable.
8. LA PRÉSENTE GARANTIE LIMITÉE TIENT LIEU ET PLACE DE TOUTES LES AUTRES GARANTIES, DE QUELQUE NATURE QU'ELLES SOIENT, EXPRESSES OU IMPLICITES, Y COMPRIS TOUTES LES GARANTIES IMPLICITES DE QUALITÉ MARCHANDE OU LES GARANTIES IMPLICITES DE QUALITÉ SATISFAISANTE POUR UN BUT PARTICULIER, TOUTES CES GARANTIES ÉTANT DÉCLINÉES. La seule et unique responsabilité de U-Line et votre seul et unique recours au titre de la présente garantie sont énoncés dans les paragraphes ci-dessus. U-Line ne saurait être tenue responsable, quelle que soit la nature de cette responsabilité, de tout dommage accessoire, consécutif ou spécial résultant de la vente, de l'utilisation ou de l'installation de l'appareil ou de toute autre cause, quelle que soit sa nature, qu'il soit fondé sur une garantie (expresse ou implicite) ou sur un contrat, la responsabilité délictuelle ou toute autre théorie de droit.
9. Certains États n'autorisent pas de restrictions sur la durée implicite de la garantie, ou sur l'exclusion ou la limitation des dommages accessoires ou consécutifs et, par conséquent, les restrictions ci-dessus peuvent ne pas s'appliquer à vous. La présente garantie vous donne des droits spécifiques reconnus par la loi et vous pouvez également avoir d'autres droits qui peuvent varier selon les États.