

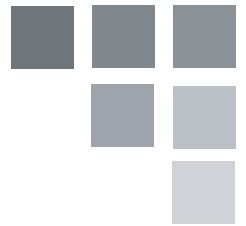

OWNER'S USE AND CARE GUIDE  
GUIDE D'UTILISATION ET D'ENTRETIEN

PORTABLE WASHING MACHINE  
LAVEUSE À CHARGEMENT SUPERIEUR

MODEL • MODÈLE  
DWM045WDB



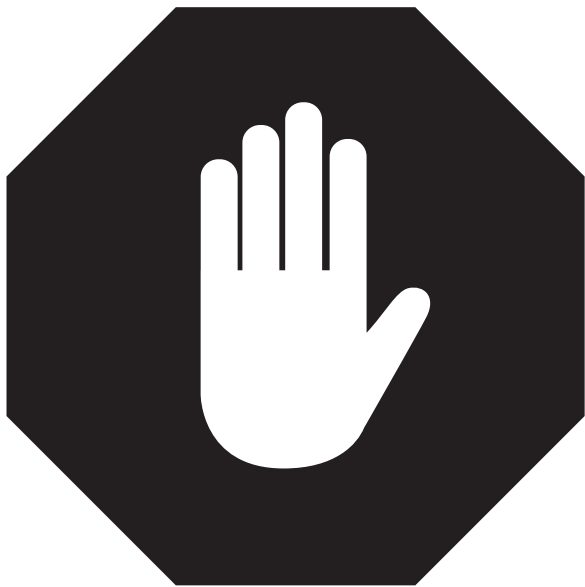

**1-800-263-2629  
(1-800-26-DANBY)**

**DO NOT RETURN THIS UNIT TO THE RETAILER  
WITHOUT FURTHER INSTRUCTIONS**

**Dear valued customer, we hope your Danby product purchase fulfills all  
your requirements. Your satisfaction is our priority!**

**Please contact us at our toll free consumer service number for any inquiries  
you may have about your new unit.**

**NE PAS RETOURNER CET APPAREIL CHEZ LE  
DÉTAILLANT SANS CONSIGNES SUPPLÉMENTAIRES**

**Cher(ère) client(e) important(e), nous espérons que votre produit Danby  
répond à tous vos besoins. Votre satisfaction est notre priorité!**

**Veillez nous contacter au numéro gratuit de service après-vente, si  
vous avez des questions quelconques à propos de votre nouvel appareil.**

# CONTENTS

# TABLE DES MATIÈRES

## PORTABLE WASHING MACHINE

### Owner's Use and Care Guide .....1-13

- Welcome
- Important Safety Information
- Features
- Installation Instructions
- Operation Instructions
- Care and Maintenance
- Troubleshooting
- Warranty

## LAVEUSE À CHARGEMENT SUPERIEUR

### Guide d'utilisation et d'entretien du propriétaire.....14-26

- Bienvenue
- Consignes de sécurité importantes
- Caractéristiques
- Consignes d'installation
- Consignes d'utilisation
- Soins et entretien
- Dépannage
- Garantie



## CAUTION:

Read and follow all safety rules and operating instructions before first use of this product.



## PRÉCAUTION :

Veillez lire attentivement les consignes de sécurité et les instructions d'utilisation avant l'utilisation initiale de ce produit.



## WARNING

Improper connection of the grounding plug can result in risk of Fire, Electric Shock and/or injury to Persons associated with the appliance. Check with a qualified service representative if in doubt that the appliance is properly grounded.



## MISE EN GARDE

Ne laissez pas un climatiseur de chambre sans surveillance dans un espace où se trouvent des gens ou des animaux qui ne peuvent pas réagir à un appareil défaillant. Un appareil défaillant peut causer une surchauffe extrême ou entraîner la mort dans un tel espace confiné et sans surveillance.

# Thank you for choosing Danby

We know you're excited. We are too! However, the more familiar you are with your new appliance, the better experience you will have. We therefore strongly suggest that you **read this Owner's Manual before plugging in your new appliance**. It contains important operational information that will help you make full use of the technical features available in your Danby appliance. The manual also contains information designed to enhance operating reliability and safety, as well as tips to maintaining your new appliance so that it brings you happiness for years to come.

Please visit [www.danby.com](http://www.danby.com) to access self-service tools, FAQs and more. Should you need additional assistance, please call 1-800-26-DANBY (1-800-263-2629).

**Note: You will need the below information to obtain service under warranty.  
To receive service, you must provide the original receipt.**

<b>Model Number:</b>	_____
<b>Serial Number:</b>	_____
<b>Date of Purchase:</b>	_____

## NEED HELP?

Before you call for service, here are a few things you can do to help us serve you better:

**Read this Owner's Manual:**

It contains instructions to help you use and maintain your appliance properly.

**If you received a damaged appliance:**

Immediately contact the retailer (or builder) that sold you the appliance.

**Save time and money:**

Check the Troubleshooting section at the end of the guide before calling. This section helps you solve common problems that may occur.

If you do need service, you can relax, knowing help is only a phone call away.



1-800-26-**Danby**  
(1-800-263-2629)



## Important Safety Information

### READ AND FOLLOW ALL SAFETY INSTRUCTIONS

**FOR YOUR SAFETY: Read these instructions carefully before operating the unit.**

## SAFETY PRECAUTIONS

- Read all instructions before using the portable washer.
- Do not wash articles that have been previously cleaned in, washed in, soaked in, or spotted with gasoline, dry-cleaning solvents, or other flammable or explosive substances, as they give off vapours that could ignite or explode.
- Do not add gasoline, dry-cleaning solvents, or other flammable or explosive substances to the wash water. These substances give off vapours that could ignite or explode.
- Under certain conditions, hydrogen gas may be produced in a hot-water system that has not been used for 2 weeks or more. **HYDROGEN GAS IS EXPLOSIVE.** If the hot-water system has not been used for such a period, before using a washing machine, turn on all hot-water faucets and let water flow from each for several minutes. This will release any accumulated hydrogen gas. As the gas is flammable, do not smoke or use an open flame during this time.

### **DANGER**

**Risk of child entrapment. Child entrapment and suffocation are not problems of the past. Junked or abandoned appliances are still dangerous . . . even if they will “just sit in the garage a few days.”**

- Before you throw away your old portable washer: Take off the lid.
- Never allow children to operate, play with, or crawl inside the portable washer. Close supervision of children is necessary when the washer is used near children.
- Do not reach into the washer if the agitator or inner tub is moving.
- Do not tamper with controls.
- Do not repair or replace any part of the washer or attempt any servicing unless specifically recommended in the user-maintenance instructions or in published user-repair instructions.
- Never clean portable washer parts with flammable fluids. The fumes can create a fire hazard or explosion.
- Do not place the washer in steamy rooms or where the washer is directly exposed to rain. Moisture may destroy the electrical insulation causing an electrical shock hazard.
- Do not store, use gasoline, or any other flammable vapors and liquids in the vicinity of this or any other portable washer. The fumes can create a fire hazard or explosion.
- If the power cord is damaged, it must be replaced by the manufacturer or it's service agent or a similar qualified person in order to avoid a hazard.
- Turn off water supply whenever there will be an extended period of non-use.
- Do not operate the washer when the water pressure is lower than 7 PSI or higher than 0.5MPa to avoid damage of the inlet system.



**SAVE THESE INSTRUCTIONS!**

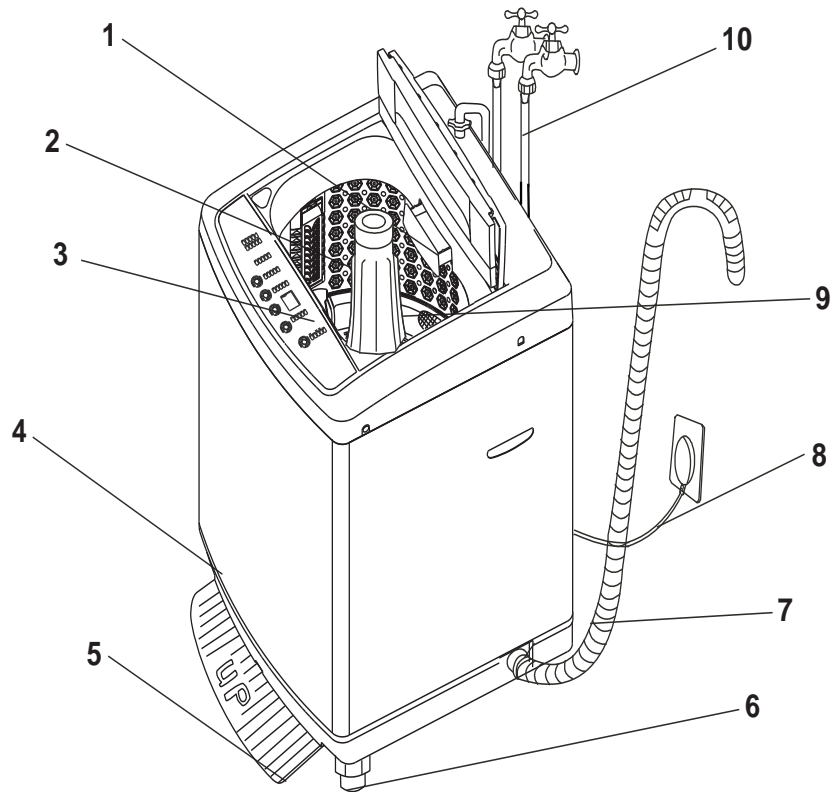

# Installation Instructions

1. Detergent Case
2. Inner Tub
3. Control Panel
4. Base
5. Noise Proof Plate
6. Adjustable Foot or Roller
7. Drain Hose
8. Power Supply Cord
9. Agitator
10. Inlet Hoses (Please turn off the tap after use)

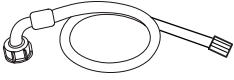
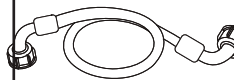

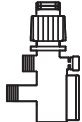
 1 piece	 1 piece	 (2 sets of screws) 1 piece	 1 piece	 4 pieces
--	--	--	--	---

## BEFORE USING YOUR PORTABLE WASHER

Remove the exterior and interior packing.

You will need the following tools:

- Wrench
- Pliers
- Screwdriver

Check to be sure you have all of the following parts:

- Two (2) Inlet Hoses
- Faucet Adapter
- One (1) Noise Proof Plate With Screws
- Four (4) Rollers

1. Remove shipping brace. Note - It should be saved and used (to prevent damage to washer components) whenever washer is moved or transported to a new location. The shipping brace is a small plastic brace that is adhered to the packing styrofoam.
2. Clean the interior surface with lukewarm water using a soft cloth.
3. Allow 2 inches of space between the back and sides of the appliance.



# Installation Instructions

## BEFORE USING YOUR PORTABLE WASHER

- Do not under any circumstances cut or remove the third (ground) prong from the power cord. Any questions concerning power and/or grounding should be directed toward a certified electrician.
- Plug the washer into an exclusive, properly installed-grounded wall outlet.
- Don't use excessively hot water (50°C / 122°F or more). Plastic parts may be deformed or damaged. Also, clothing may be deformed or bleached.
- Before washing, check all pockets. If nails or pins remain in pockets, they may damage the washer or clothes.
- Never splash water on the control panel.
- Put your laundry into the washer evenly. Uneven laundry may cause noise or vibration.

## SELECTING A LOCATION

Before you install the portable washer, select a location with the following characteristics:

- A hard level surface.
- Away from direct sunlight. Direct sunlight may affect the acrylic coating, plastic and electrical components.
- Adequate ventilation.
- Away from sources of heat such as coal or gas. Make sure that the washing machine does not stand on its power cord. Ventilation openings must not be obstructed by carpeting when the portable washer is installed on a carpeted floor.

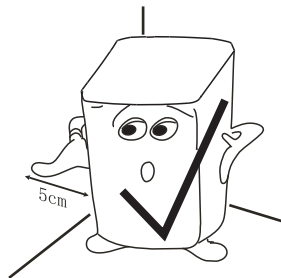
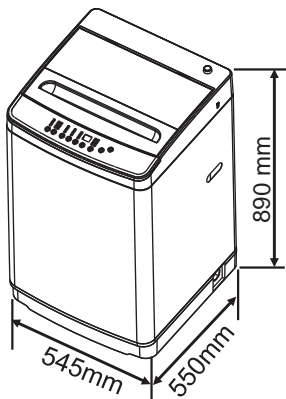

## LEVELING LEG AND ROLLERS

If the floor is uneven adjust the adjustable foot (do not insert pieces of wood, or any other objects under the foot).

- Turn the nut clockwise to release the screw adjuster on the foot.
- Rotate the foot to raise or lower it until it stands firmly on the ground.
- Lock the foot in position by turning the nut counter-clockwise until it comes up against the bottom of the machine.
- For portable applications, the washing machine comes with four north/south rollers that can easily be installed to assist in the movement of the machine to and from the sink. Carefully (with the help of another person), lay the unit on its back. Install the rollers into the bottom of the base as depicted.
- Return the machine to the upright position. When the machine is positioned for operation set the height of the adjustment foot slightly higher than the front roller to prevent movement of the machine during wash and spin operation.

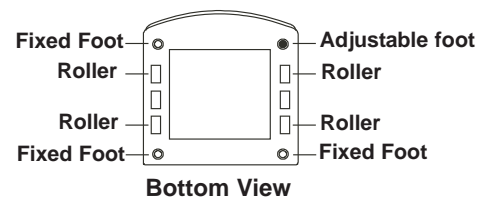
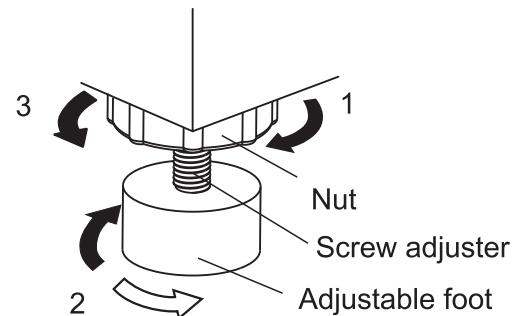

NOTE: Not all movement will be totally eliminated, this is normal.



# Installation Instructions

## INSTALLING A NOISE PROOF PLATE

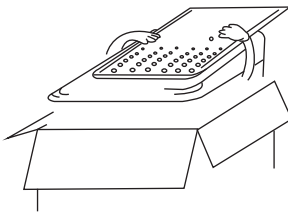
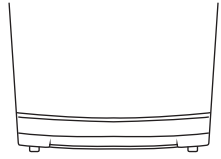
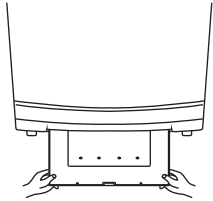
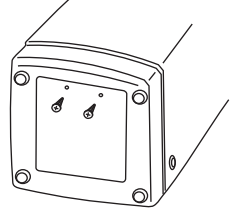
<p>Take the noise proof plate out of the package.</p> 	<p>The opening of the noise proof plate is at the bottom of the machine</p> 	<p>Insert the noise proof plate into the washing machine base</p> 	<p>Lay down the machine and secure the noise proof plate by fastening the two (2) screws.</p> 
---	---	--	---

## CONNECTING THE WATER SUPPLY HOSE

### WATER FAUCET

Standard 3/4 Inch



Water supply faucets must fit standard 3/4 inch (19.05mm) female garden hose couplings. Do not use slip-on or clamp-on connections.

**Note:** Refer to section on water supply requirements before connecting water inlet hoses.

- 1 If you just have one water supply line (cold or warm water), connect the inlet hose to the cold water connector on the water mixing valve.

### IMPORTANT

In this situation, you cannot set the wash temperature to hot.

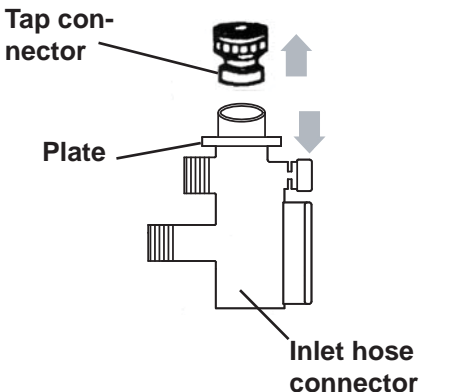
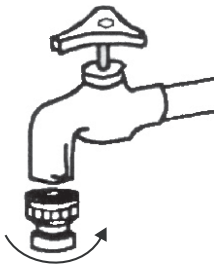
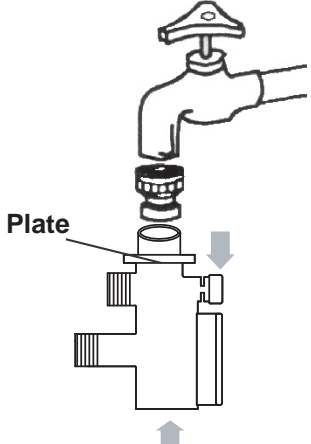
<p>Hold down the plate of the inlet hose connector and disconnect the tap connector from the inlet hose connector.</p> 	<p>Screw on the tap connector counter-clockwise.</p> 	<p>Hold down the plate and connect the inlet hose connector to the tap connector.</p> 
--	--	---





# Installation Instructions

## CONNECTING THE WATER SUPPLY HOSE

Connect the water inlet hose to the connector by turning the connecting nut. Be sure a rubber ring is inside the connecting nut.

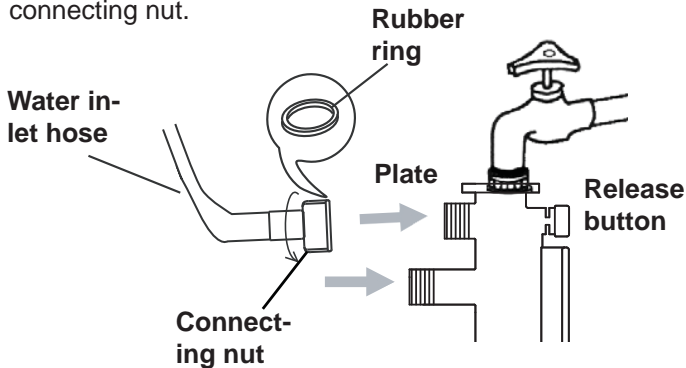

To release, turn off the water faucet and press the release button to release the pressure of water then press down the plate.

Make sure you leave the hot water lid attached. Do not unscrew the lid of the hot water connector on the water mixing valve and then connect the other end of the water inlet hoses to the cold connector in water mixing valve by turning the connecting nut.

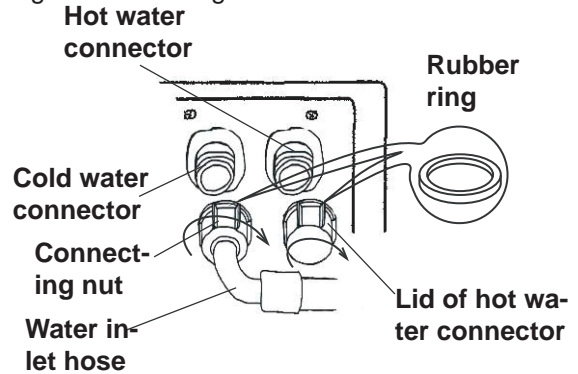

**2**

If you have both cold and hot water supplied, connect the inlet hoses cold to cold and hot to hot.

Connect the water inlet hose to the tap connector by turning the connecting nut.

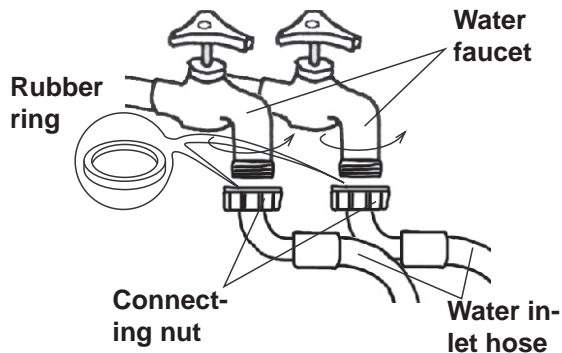

To release, turn off the water faucet and turn on the washer to run about 5 minutes and then disconnect the inlet hoses.

Unscrew both lids on the water mixing valve, and then connect the other end of water inlet hoses to the connectors in water mixing valve by turning the connecting nut.

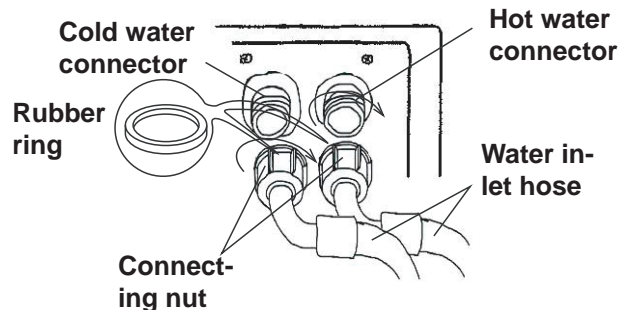

### Note:

1. Do not over tighten or cross thread the nut in order to prevent the elbow of the water inlet from breaking.
2. If water seeps, you should check the nut for damage and make sure there is a rubber sealed ring.



# Installation Instructions

## POSITIONING THE DRAIN HOSE

Connect the drain hose to the water outlet of the washing machine then fasten it with a hose clamp. Vertical drainage is available only, the drain hose can be put in the basin or bathtub, as long as the drain hose range is 0.7 m (70 cm) low to 1.2 m (120 cm) high.

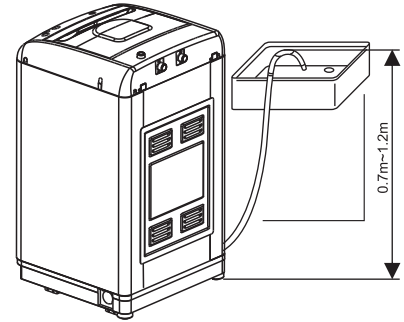

## CONNECTING THE POWER CORD

**Note:** Make sure the power socket is a grounded socket and a 15 amp fuse.

### Warning:

- The plug is a 3 prong grounding plug, do not tamper with or modify the plug. If your electrical outlet is not equipped to take a 3 prong grounded plug, please call a certified technician or electrician to upgrade your plug outlet.
- Never try and connect the grounding wire of the washing machine with a gas pipe, water pipe, or any other power cord.
- Do not use if the unit has a damaged power cord.

## DETERGENT DISPENSER

1. Pull out the detergent dispenser.
2. Add an appropriate amount of laundry detergent to the dispenser (see chart).
3. Add an appropriate amount of fabric softener to the softener dispenser.
4. Push the detergent dispenser back in place.
5. Set wash cycle as desired.

**Note:** It is advised that the fabric softener be added to the wash at the last rinse. Do not open the lid while the cycle is spinning or the softener will be introduced at the wrong time in the cycle.

Water Level	Detergent (grams)
1	47-50
2	39-42
3	31-36
4	25-28
5	16-20

Water Level	Softener (Normal-Grams)	Softener (Concentrated - Grams)
1	14	5
2	20	7
3	25	10
4	30	13
5	36	16

## BEFORE WASHING

Prepare the wash load. Mix large and small articles in a load to get the best washing results. Drop articles loosely into the inner tub. Do not pack articles in or wrap them. Articles should move freely through the wash water for best cleaning results. Articles should rollover, sink and then reappear.

When washing very large articles, do not fill inner tub as full as with other loads. The water level in your washer should fit the size of your wash load. Small load will use lower water levels. There must be enough water in the inner tub to allow articles to move and turn over freely. Overloading the inner tub can result in poor washing and rinsing. Overloading may also cause wrinkling and tearing of articles.



# Operating Instructions

## PREPARATION

1. Connect inlet hose / hoses to the water faucet. Don't turn on the power if the water pressure is lower than 7 PSI and higher than 0.5 Mpa.
2. Turn on the faucet.

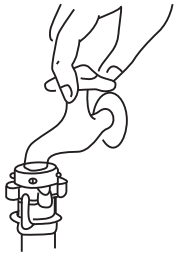

3. Plug the unit into the socket. For safety, make sure the plug and socket have a grounded connection.

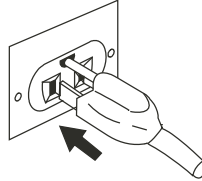

4. Insert the end of the drain hose into the hook shelf and hang the drain hose over a drain outlet. Secure the hose so it will not fall to the floor.

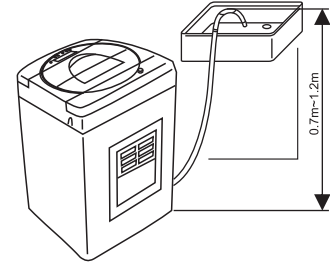

5. Put the wash load into the tub.

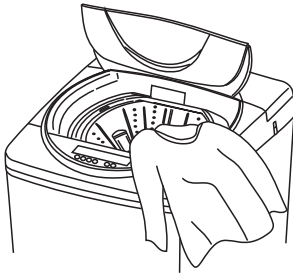

6. Add an appropriate quantity of detergent into the detergent dispenser.

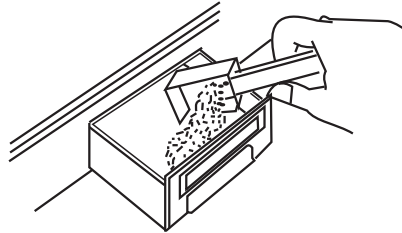

7. Close the lid. If the lid is not closed the washing machine will not operate (See E2 error code).





# Operating Instructions

## CONTROL PANEL

1. **Water Level Button** - Press to select water level.
2. **Water Supply Button** - Press this button to select water temperature.
3. **Program/Delay Button** - Press this button to select the program you need, press again to select the delay time you would like to set.
4. **Start/Pause Button** - Press this button to start/pause the washing machine.
5. **Power Button** - Press this button to turn the unit on and off. Do not turn on the unit again until 3 minutes after it was turned off. The unit will turn off automatically once the wash program has finished. The unit will turn off 10 minutes after turning on, if a wash cycle has not been activated.

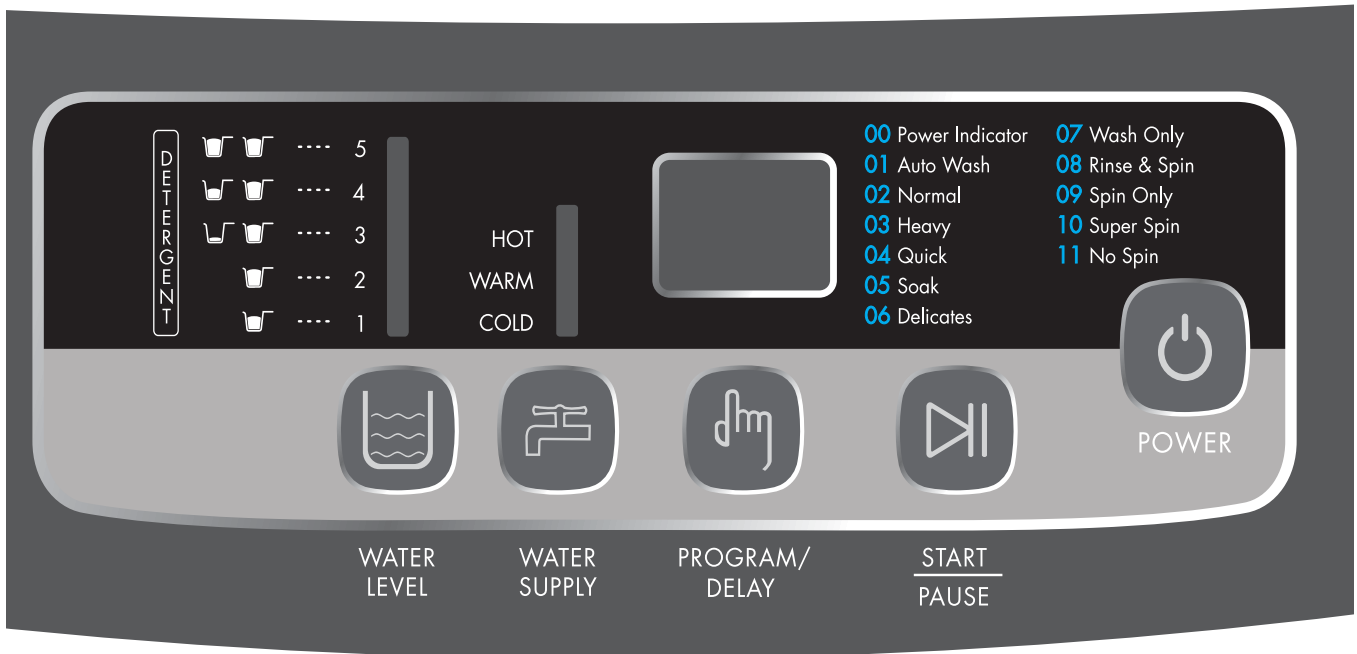



# Operating Instructions

## OPERATING

1. Turn on the power supply. Press the POWER button and the indicator light "00" will illuminate.
2. Choose a program. The selected program code will display. Press the PROGRAM button to choose the desired function, the corresponding indicator will blink. For example, if you select "Auto Wash" the unit will indicate cycle "01." Press the "START/PAUSE" button, the washing machine will run automatically. Close the lid, or the machine will not operate.
3. Choose the water level. Press the WATER LEVEL button to choose the appropriate water level according to the wash quantity. The corresponding indicator will blink.
4. DELAY FUNCTION, Choose a program by pressing the PROGRAM/DELAY button, the selected program code will be indicated. Press the "START/PAUSE" button. The washing machine will chime after 3 seconds. While the unit is chiming, keep pressing the PROGRAM/DELAY button until you reach your desired delay time, for example, if you want the unit to delay for 5 hours, the display will show "05." Close the lid, or the machine will not operate.
5. MUTE FUNCTION, If you do not want the unit to chime while the washing machine is running, press the POWER button and the indicator will display "00," press the "START/PAUSE" button for 1-2 seconds. The MUTE function has now been activated. To deactivate the MUTE function press the "START/PAUSE" button again. Run your washing machine as you normally would.

**Note: If you want to change the program while the unit is running, you must press the "START/PAUSE" button. The water level can be changed when the unit is running. If you change the water level to a higher setting when the unit is running, the unit will stop running to add more water, once this is complete, the unit will automatically start running again.**

Cycle Name	Cycle Duration
Auto Wash	29 minutes
Normal	35 minutes
Heavy	41 minutes
Quick	15 minutes
Soak	61 minutes
Delicate	41 minutes
Wash Only	14 minutes
Rinse and Spin	27 minutes
Spin Only	9 minutes
Super Spin	32 minutes
No Spin	32 minutes

### Note:

- The total operating time may vary depending on water volume, as a tolerance is permitted.
- If the load is unbalanced, and the safety switch is triggered during spinning, the machine will automatically refill with water to adjust the balance.

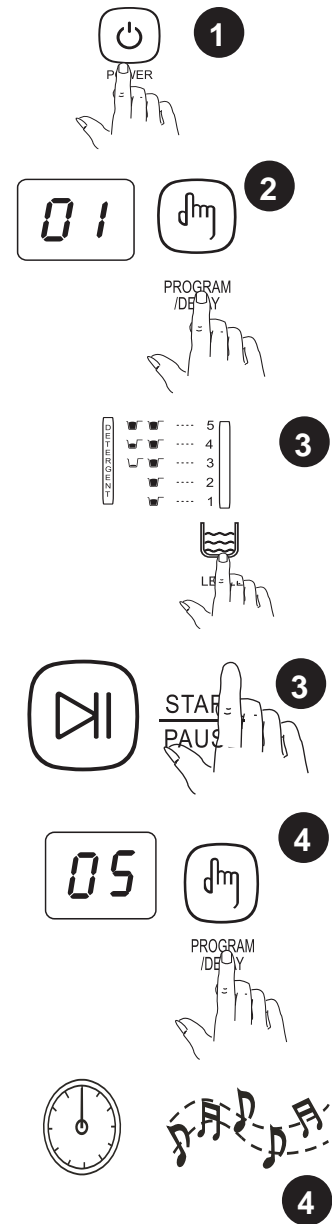



## Care and Maintenance

### CLEANING THE FILTER IN THE INLET VALVE

1. Unplug the power cord

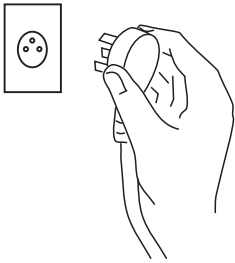

2. Remove the inlet hose and clean the filter with a brush.

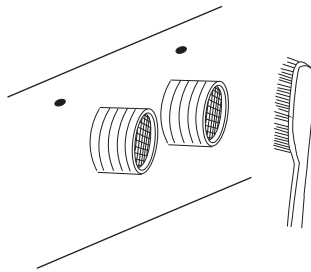

- Clean the surface of the washing machine with a soft cloth regularly.
- Clean the inner tub regularly, especially after washing starched or bleached laundry.

### CLEANING THE LINT FILTER

1. Remove the filter frame by pulling it upward

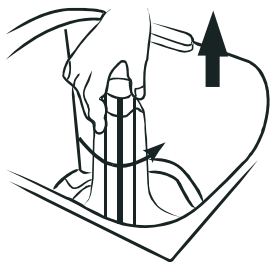

2. Turn the filter inside out and wash the lint off the filter with water



3. Insert the filter frame into the agitator as it was

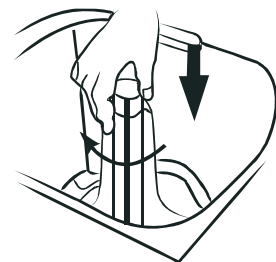

- Clean the surface of your portable washer regularly with soft fabric.
- Clean the inner tub regularly, especially immediately after starch or bleach operation.
- Clean the filter in the inlet valve or inlet hose regularly in order to prevent it from clogging.
- After each cycle, wipe out the inner tub to avoid detergent and water deposits from forming.



## Troubleshooting

### ERROR CODES

- E1 - Unable to drain - Check the placement of the drain hose or see if the hose or drain are blocked.
- E2 - Spin malfunction - Check to see if the lid is closed completely, service may be needed.
- E3 - Unable to spin - Uneven load, the machine is on an uneven surface.
- E4 - Unit failed to fill with water - The water supply may be off, the inlet valve filter is blocked, water pressure is not strong enough.
- E0 - The unit beeps for 10 seconds when the START/PAUSE button is pressed - Call for service.

PROBLEM	POSSIBLE CAUSE
Washer does not operate	<ul style="list-style-type: none"><li>• Not plugged in.</li><li>• The circuit breaker tripped or a blown fuse.</li><li>• The lid is not closed.</li><li>• Make sure the water source is turned on.</li></ul>
No water or insufficient water supply	<ul style="list-style-type: none"><li>• The water source faucet is not turned on.</li><li>• The water source hose is frozen.</li><li>• The water intake hose is bent.</li><li>• The filter on the water intake hose is clogged.</li></ul>
The washing machine does not drain	<ul style="list-style-type: none"><li>• The drain hose is squashed or bent.</li><li>• The water hose mesh filter is clogged.</li></ul>
Washing machine vibrates or is too noisy	<ul style="list-style-type: none"><li>• Check to assure that the washer is level.</li><li>• The washing machine is touching another object.</li><li>• The laundry load is not balanced.</li></ul>
Washing machine does not spin	<ul style="list-style-type: none"><li>• The lid is not closed.</li><li>• The washer is not on a level surface.</li></ul>

### Note:

- If you open the lid while the machine is running, all operations will be stopped within 7 seconds, operation will resume when the lid is closed.
- Unplug the power cord if there is a strange noise, smell or smoke coming from the unit. Call for service.

## LIMITED IN-HOME APPLIANCE WARRANTY

This quality product is warranted to be free from manufacturer's defects in material and workmanship, provided that the unit is used under the normal operating conditions intended by the manufacturer.

This warranty is available only to the person to whom the unit was originally sold by Danby Products Limited (Canada) or Danby Products Inc. (U.S.A.) (hereafter "Danby") or by an authorized distributor of Danby, and is non-transferable.

### TERMS OF WARRANTY

Plastic parts, are warranted for thirty (30) days only from purchase date, with no extensions provided.

*First year* During the first twelve (12) months, any functional parts of this product found to be defective, will be repaired or replaced, at warrantor's option, at no charge to the ORIGINAL purchaser.

*To obtain service* Danby reserves the right to limit the boundaries of "In Home Service" to the proximity of an Authorized Service Depot. Any appliance requiring service outside the limited boundaries of "In Home Service", it will be the consumer's responsibility to transport the appliance (at their own expense) to the original retailer (point of purchase) or a service depot for repair. See "Boundaries of In Home Service" below. Contact your dealer from whom your unit was purchased, or contact your nearest authorized Danby service depot, where service must be performed by a qualified service technician. If service is performed on the units by anyone other than an authorized service depot, or the unit is used for commercial application, all obligations of Danby under this warranty shall be void.

*Boundaries of in-home service* If the appliance is installed in a location that is 100 kilometres (62 miles) or more from the nearest service centre your unit must be delivered to the nearest authorized Danby Service Depot, as service must only be performed by a technician qualified and certified for warranty service by Danby. Transportation charges to and from the service location are not protected by this warranty and are the responsibility of the purchaser.

Nothing within this warranty shall imply that Danby will be responsible or liable for any spoilage or damage to food or other contents of this appliance, whether due to any defect of the appliance, or its use, whether proper or improper.

### EXCLUSIONS

Save as herein provided, by Danby, there are no other warranties, conditions, representations or guarantees, express or implied, made or intended by Danby or its authorized distributors and all other warranties, conditions, representations or guarantees, including any warranties, conditions, representations or guarantees under any Sale of Goods Act or like legislation or statute is hereby expressly excluded. Save as herein provided, Danby shall not be responsible for any damages to persons or property, including the unit itself, howsoever caused or any consequential damages arising from the malfunction of the unit and by the purchase of the unit, the purchaser does hereby agree to indemnify and hold harmless Danby from any claim for damages to persons or property caused by the unit.

### GENERAL PROVISIONS

No warranty or insurance herein contained or set out shall apply when damage or repair is caused by any of the following:

- 1) Power failure.
- 2) Damage in transit or when moving the appliance.
- 3) Improper power supply such as low voltage, defective house wiring or inadequate fuses.
- 4) Accident, alteration, abuse or misuse of the appliance such as inadequate air circulation in the room or abnormal operating conditions (extremely high or low room temperature).
- 5) Use for commercial or industrial purposes (i.e., If the appliance is not installed in a domestic residence).
- 6) Fire, water damage, theft, war, riot, hostility, acts of God such as hurricanes, floods etc.
- 7) Service calls resulting in customer education.
- 8) Improper Installation (i.e., building-in of a free standing appliance or using an appliance outdoors that is not approved for outdoor application). Proof of purchase date will be required for warranty claims; so, please retain bills of sale. In the event warranty service is required, present this document to our AUTHORIZED SERVICE DEPOT.

**Warranty Service**  
In-home

Danby Products Limited  
PO Box 1778, Guelph, Ontario, Canada N1H 6Z9  
Telephone: (519) 837-0920 FAX: (519) 837-0449

**1-800-263-2629**  
07/14

Danby Products Inc.  
PO Box 669, Findlay, Ohio, U.S.A. 45840  
Telephone: (419) 425-8627 FAX: (419) 425-8629



# Merci d'avoir choisi Danby

Nous savons que vous êtes excité. Nous sommes aussi! Cependant, le plus que vous vous familiarisez avec votre nouvel appareil, le mieux va être votre expérience. Nous suggérons donc de **lire ces instructions avant connecter votre nouvel appareil**. Ce manuel contient des informations opérationnel important qui vous aidera à faire un usage pleine de les caractéristiques techniques disponibles dans votre appareil Danby. Le manuel contient également des informations conçu pour améliorer la fiabilité et la sécurité de votre appareil ainsi que des conseils pour le maintien, pour vous assurez des années de bonheur.

Se il vous plaît visitez [www.danby.com](http://www.danby.com) pour accéder les outils libre-service, FAQ et plus encore. Si jamais vous avez besoin d'aide supplémentaire, s'il vous plaît appelez 1-800-26-Danby (1-800-263-2629). S'il vous plaît ayez votre facture d'achat, le numéro de modèle, et le numéro de série près durant l'appel.

**Remarque : Ces renseignements seront nécessaires si votre appareil a besoin d'entretien ou pour les demandes de renseignements généraux. Pour bénéficier d'une opération de maintenance ou de dépannage, le reçu original sera exigé.**

**Numéro de modèle :** \_\_\_\_\_

**Numéro de serie :** \_\_\_\_\_

**Date d'achat :** \_\_\_\_\_

## BESOIN D'ASSISTANCE ?

Veillez trouver quelques conseils avant de faire appel à nos services, cela nous aidera à mieux vous servir :

**Lisez ce guide :**

Il comprend des instructions pour l'utilisation et l'entretien adapté de votre appareil.

**Si votre nouvel appareil est endommagé :**

Contactez immédiatement le revendeur (ou le fabricant).

**Gagnez du temps et de l'argent :**

Avant de faire appel à nos services, consultez à nouveau la section « Dépannage ». Cette section vous aidera à résoudre des problèmes courants.

Si une réparation est nécessaire, ne vous inquiétez pas, la solution est au bout du fil.



1-800-26-**Danby**  
(1-800-263-2629)



## Consignes de sécurité importantes

**PRENDRE CONNAISSANCE DE TOUTES LES INFORMATIONS  
RELATIVES À LA SÉCURITÉ AVANT D'UTILISER LE PRODUIT**

**POUR VOTRE SÉCURITÉ : Veuillez lire ces consignes attentivement avant de faire fonctionner l'appareil.**

## MESURES DE SÉCURITÉ

- Veuillez lire toutes ces consignes avant d'utiliser la laveuse portative.
- Ne lavez aucun article ayant été auparavant lavé, nettoyé, ou dont les taches ont été traitées avec de l'essence, des solvants pour nettoyage à sec, ou d'autres substances inflammables ou explosives ou ayant trempé dans ces substances, car les vapeurs qui s'en dégagent pourraient causer un embrasement ou une explosion.
- N'ajoutez ni essence, ni solvant pour nettoyage à sec, ni autres substances inflammables ou explosives à l'eau de lavage. Ces substances émettent des vapeurs susceptibles de causer un embrasement ou une explosion.
- Dans certaines conditions, de l'hydrogène peut être produit dans un réseau de distribution d'eau chaude qui n'a pas été utilisé depuis 2 semaines ou plus. L'HYDROGÈNE EST UN GAZ EXPLOSIF. Si le réseau de distribution d'eau chaude n'a pas été utilisé pendant ce temps, avant d'utiliser une machine à laver, ouvrez les robinets d'eau chaude et laissez l'eau s'écouler de chacun pendant plusieurs minutes. Cela permettra de libérer tout hydrogène qui s'est accumulé. Comme il s'agit d'un gaz inflammable, il ne convient pas de fumer ou d'utiliser une flamme nue à une telle occasion.

### **DANGER**

**Risque qu'un enfant soit emprisonné dans la laveuse. Des enfants emprisonnés et asphyxiés dans la laveuse ne sont pas des problèmes n'appartenant qu'au passé. Les appareils électroménagers abandonnés ou jetés aux ordures représentent toujours un risque, . . même s'ils ne font que « reposer au garage pendant quelques jours ».**

- Avant de jeter votre vieille laveuse portative, retirez le couvercle.
- Ne permettez jamais aux enfants de faire fonctionner la laveuse portative, de jouer avec celle-ci ou d'y pénétrer. Il est nécessaire de superviser étroitement les enfants qui se trouvent à proximité de la laveuse lorsqu'elle est en marche.
- Ne vous introduisez pas dans la laveuse si l'agitateur ou la cuve interne est en mouvement.
- Ne trafiquez pas les commandes.
- Ne réparez et ne remplacez aucune pièce de la laveuse et ne tentez pas d'effectuer son entretien sans que cela soit expressément recommandé dans les consignes d'entretien ou de réparation destinées à l'utilisateur.
- Ne nettoyez aucune pièce de la laveuse portative avec des liquides inflammables. Les vapeurs peuvent constituer un risque d'incendie ou provoquer une explosion.
- Ne placez pas la laveuse dans des locaux très humides ou à un endroit où elle serait directement exposée à la pluie. L'humidité peut détruire l'isolation électrique, ce qui entraînerait des risques de choc électrique.
- N'entreposez et n'utilisez ni essence, ni autres vapeurs ou liquides inflammables à proximité d'une laveuse portative, à savoir celle-ci ou toute autre. Les vapeurs peuvent constituer un risque d'incendie ou provoquer une explosion.
- Si le cordon d'alimentation est endommagé, il doit être remplacé par le fabricant ou la personne attitrée par le fabricant pour en assurer l'entretien ou par une telle personne également qualifiée afin d'éviter les risques.
- Fermez l'alimentation en eau lorsque vous prévoyez ne pas utiliser la laveuse pendant une longue période de temps.
- Ne pas utiliser la laveuse lorsque la pression de l'eau est inférieure à 7 lb/po2 ou supérieure à 0,5 MPa afin d'éviter d'endommager le système d'admission.





**CONSERVEZ CES INSTRUCTIONS!**

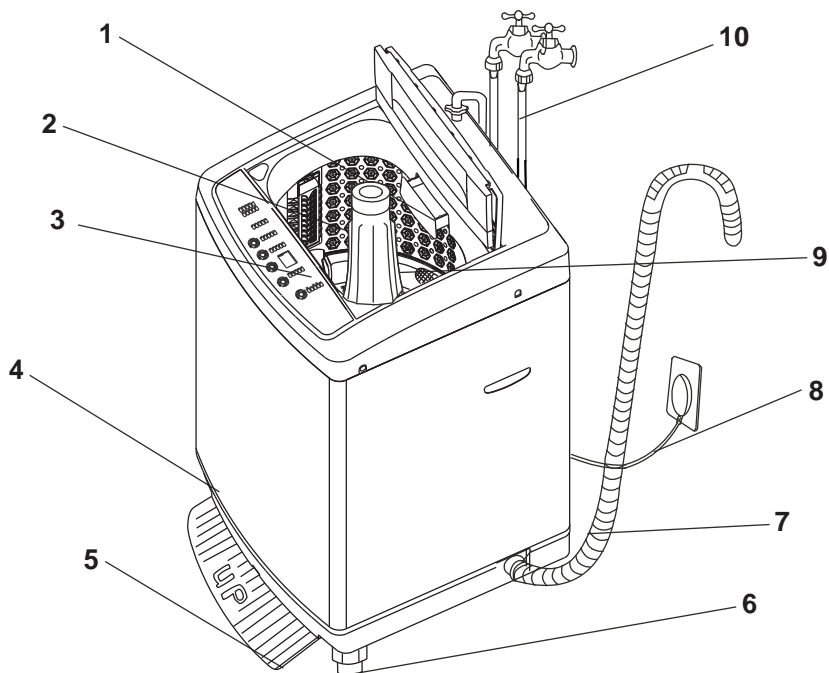

## Consignes d'installation

1. Compartiments du détergent
2. Cuve intérieure
3. Panneau de commande
4. Base
5. Plaque insonorisée
6. Pied réglable
7. Tuyau d'évacuation
8. Cordon d'alimentation
9. Agitateur
10. Tuyaux d'admission (Fermez le robinet après l'utilisation)

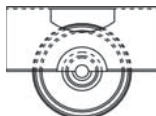

<b>D'admission</b>  1 pièce	<b>D'admission</b>  1 pièce	<b>Plaque insonorisée</b>  (2 jeu de vis) 1 pièce	<b>Raccord</b>  1 pièce	<b>Roulette</b>  4 pièces
--	--	---	--	--

## AVANT D'UTILISER VOTRE LAVEUSE PORTATIVE

Enlevez les emballages extérieur et intérieur

Vous aurez besoin des outils suivants :

- Clé
- Pince
- Tournevis

Assurez-vous que vous avez en main toutes les pièces suivantes :

- Deux (2) tuyaux d'admission
- Adaptateur de robinet
- Un (1) plaque insonorisée avec vis
- Quatre (4) roulettes

1. Retirez la cale d'expédition. Remarque : elle doit être conservée et utilisée (pour éviter que les composants de la laveuse soient endommagés) au cas où la laveuse serait déplacée ou transportée vers un nouveau lieu. Le support d'expédition est une petite équerre en plastique qui est collée sur la mousse d'emballage.
2. Nettoyez la surface intérieure à l'eau tiède avec un chiffon doux.
3. Laissez un espace de 2 pouces entre l'arrière et les côtés de l'appareil électroménager.



## Consignes d'installation

### AVANT D'UTILISER VOTRE LAVEUSE PORTATIVE

- Sous aucun prétexte, vous ne devez couper ou enlever la troisième broche (mise à la terre) de la fiche du cordon électrique. Pour toute question relative à l'alimentation ou à la mise à la terre, faites appel à un électricien qualifié.
- Branchez la laveuse à une prise murale exclusive, correctement mise à la terre.
- N'utilisez pas de l'eau chaude à l'excès (température égale ou supérieure à 50°C / 122°F). Les pièces en plastique peuvent se déformer ou s'abîmer. Les vêtements peuvent également perdre leur forme ou être délavés.
- Avant de laver, vérifiez le contenu de toutes les poches. Si des clous ou des épingles restent dans les poches, ils peuvent endommager la laveuse ou les vêtements.
- N'aspergez pas le panneau de commande avec des éclaboussures.
- Mettez votre linge à laver dans la laveuse en répartissant la charge de manière uniforme. Une charge mal répartie peut occasionner du bruit ou des vibrations.

### CHOIX DE L'EMPLACEMENT

Avant d'installer la laveuse portable, choisissez l'emplacement en fonction des caractéristiques recherchées suivantes :

- Une surface dure à niveau.
- À l'abri des rayons directs du soleil. Les rayons directs du soleil peuvent affecter le revêtement acrylique ainsi que les composants électriques et en plastique.
- Une ventilation appropriée.
- À l'abri des sources de chaleur telles que le charbon ou le gaz. Assurez-vous que la laveuse ne repose pas sur son cordon d'alimentation. Les prises d'air de ventilation ne doivent pas être obstruées par le tapis lorsque la laveuse est installée sur un tapis.

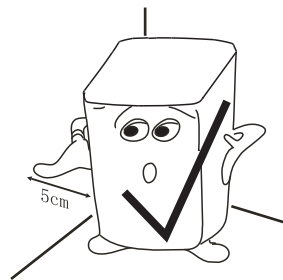
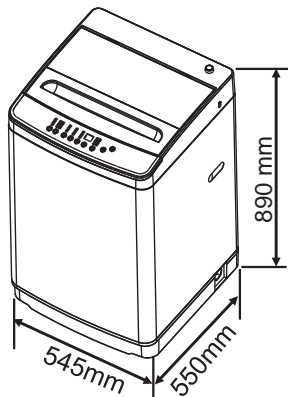

### PIEDS DE NIVELLEMENT ET ROULETTES

Si le sol est irrégulier, ajustez le pied réglable (n'insérez aucun morceau de bois, ou tout autre objet sous le pied).

- Tournez l'écrou dans le sens horaire pour libérer l'ajusteur de vis sur le pied.
- Tournez le pied pour le lever ou le baisser, jusqu'à ce qu'il repose solidement sur le plancher.
- Verrouillez le pied en place en tournant l'écrou dans le sens antihoraire jusqu'à ce qu'il entre en contact avec le fond de la laveuse.
- Pour les applications portables, la laveuse est munie de quatre roulettes orientées nord/sud qui peuvent être facilement installées pour aider à déplacer la laveuse vers l'évier et vers son lieu de rangement. Inclinez la laveuse à la renverse et déposez-la sur le sol. Installez les roulettes dans la base de la laveuse comme dans l'illustration.
- Remettez la laveuse à l'endroit. Une fois la laveuse positionnée en vue du fonctionnement, réglez la hauteur du pied réglable à un niveau légèrement supérieur à la roulette avant afin d'éviter que la laveuse se déplace pendant le lavage et l'essorage.

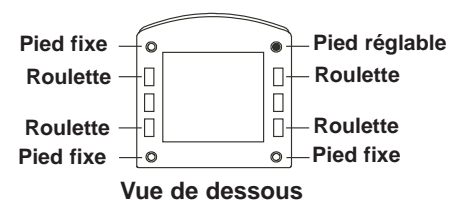
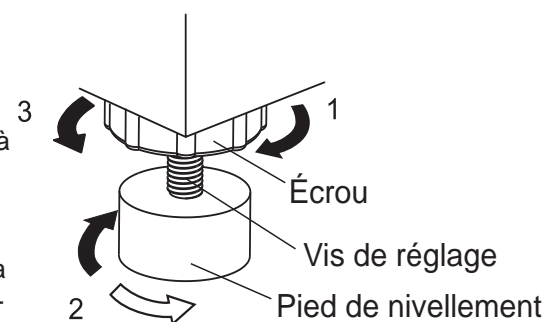

REMARQUE : Il n'est pas possible d'éliminer tous les mouvements de la laveuse, cela est normal.



## Consignes d'installation

### INSTALLATION D'UNE PLAQUE INSONORISÉE

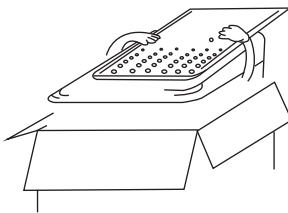
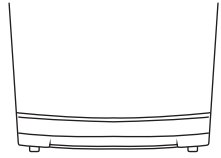
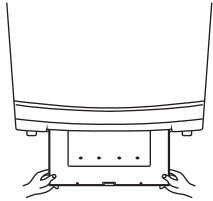
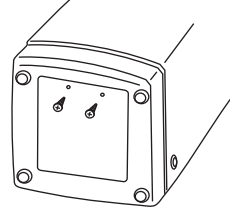
<p>Retirez la plaque insonorisée de l'emballage.</p> 	<p>L'ouverture pour insérer la plaque insonorisée est située dans la partie inférieure de la laveuse.</p> 	<p>Insérez la plaque insonorisée dans la base de la laveuse.</p> 	<p>Posez la laveuse à la renverse sur le sol et fixez la plaque insonorisée à l'aide des deux (2) jeux de vis.</p> 
--	---	---	--

### RACCORDEMENT DU TUYAU D'ALIMENTATION EN EAU

Robinet

Standard 3/4 pouce



Les robinets doivent être compatibles avec les raccords femelles de tuyau d'arrosage standards de 19,05 mm (3/4 po). N'utilisez ni bride à assemblage coulissant ni collier de serrage.

**Remarque : reportez-vous à la section des exigences relatives à l'alimentation en eau avant de raccorder les tuyaux d'admission.**

- 1 Si vous avez uniquement une conduite d'arrivée d'eau (eau chaude ou froide), branchez le tuyau d'admission au raccord d'eau froide sur la soupape de mélange d'eau.

#### IMPORTANT

Si c'est votre cas, vous ne pouvez opter pour le réglage de l'eau chaude.

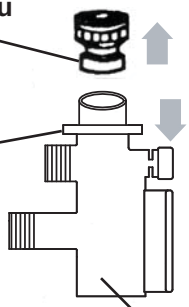
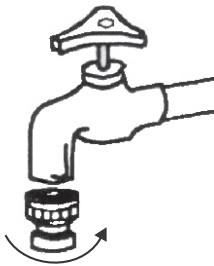
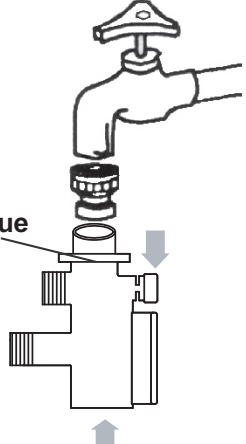
<p>Tirez vers le bas sur la plaque de raccord du tuyau d'admission et débranchez le raccord de robinet du raccord de tuyau d'admission.</p>  <p>Raccord du robinet</p> <p>Plaque</p> <p>Raccord du tuyau d'admission</p>	<p>Vissez le raccord du robinet en le tournant dans le sens antihoraire.</p> 	<p>Tirez la plaque vers le bas et branchez le raccord du tuyau d'admission au raccord de robinet.</p>  <p>Plaque</p>
---	--	---



## Consignes d'installation

### RACCORDEMENT DU TUYAU D'ALIMENTATION EN EAU

Branchez le tuyau d'admission au raccord en tournant l'écrou de raccordement. Assurez-vous qu'une bague de caoutchouc se trouve à l'intérieur de l'écrou de raccordement.

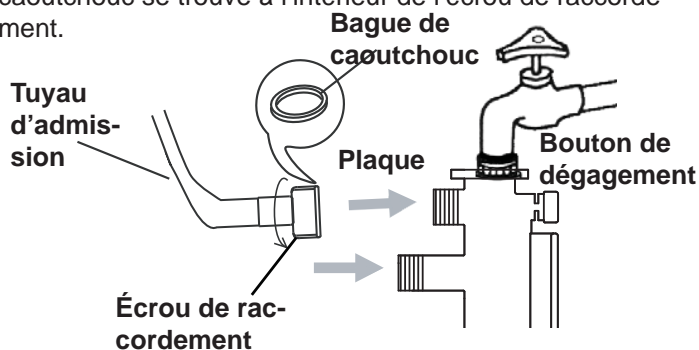

Pour libérer le raccordement, fermez le robinet et appuyez sur le bouton de dégagement pour supprimer la pression de l'eau, puis tirez vers le bas sur la plaque.

Ne dévissez pas le capuchon du raccord d'eau chaude situé sur la soupape de mélange d'eau, mais raccordez l'autre extrémité des tuyaux d'admission au raccord d'eau froide de la soupape de mélange d'eau en tournant l'écrou de raccordement.

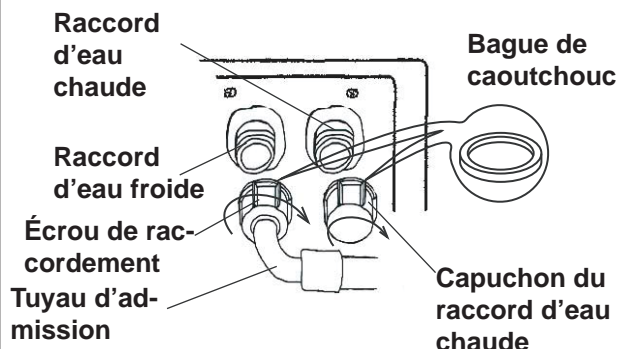

**2** Dans le cas où l'alimentation en eau chaude et l'alimentation en eau froide sont disponibles, raccordez le tuyau d'admission d'eau froide à l'eau froide et le tuyau d'admission d'eau chaude à l'eau chaude.

Branchez le tuyau d'admission au raccord du robinet en tournant l'écrou de raccordement.

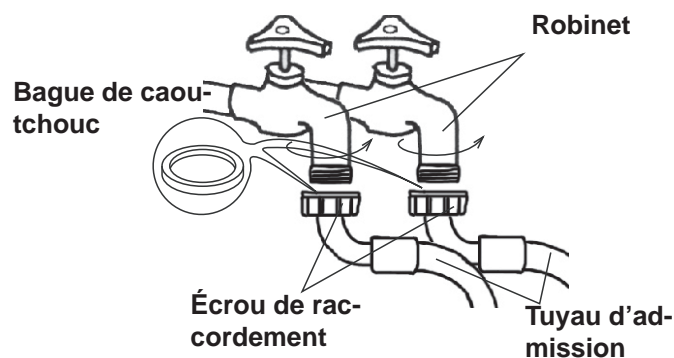

Pour libérer le raccordement, fermez le robinet et mettez la laveuse sous tension pour qu'elle fonctionne pendant 5 minutes, puis débranchez les tuyaux d'admission.

Dévissez les deux bouchons du mitigeur d'eau, puis raccordez l'autre extrémité des tuyaux d'admission aux raccords de la soupape de mélange d'eau en tournant l'écrou de raccordement.

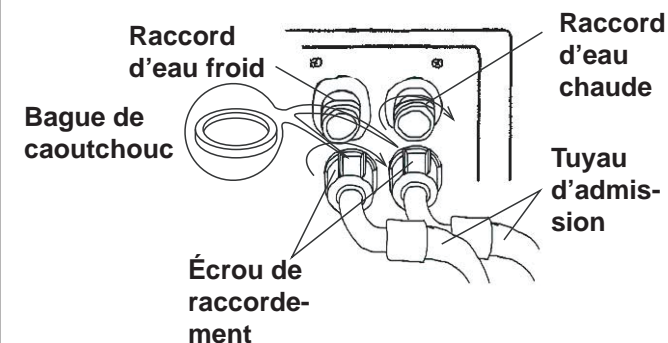

#### Remarque :

1. Ne serrez pas trop l'écrou et ne faussez pas le filetage afin d'éviter de provoquer la rupture du coude du tuyau d'admission.
2. En cas de fuites d'eau, vérifiez l'écrou pour des dommages, et assurez-vous que l'anneau d'étanchéité en caoutchouc est en place.



## Consignes d'installation

### POSITIONNEMENT DU TUYAU D'ÉVACUATION

Branchez le tuyau d'évacuation à la sortie d'eau de la laveuse, puis attachez-le avec une pince pression. Le drainage vertical est disponible seulement. Le tuyau d'évacuation peut être mis dans une cuve ou dans la baignoire aussi longtemps que la hauteur à laquelle le tuyau d'évacuation est assuré, assurez-vous que le tuyau d'évacuation ait une longueur de 0,7 m (70 cm) à 1,2 m (120 cm).

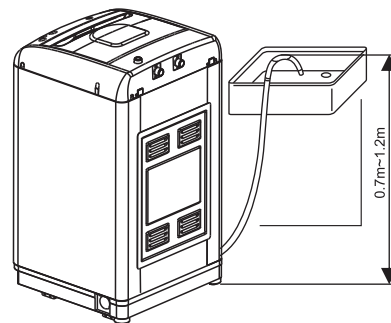

### RACCORDER LE FIL D'ALIMENTATION

**Remarque :** Assurez-vous que la prise d'alimentation soit équipée d'un disjoncteur de fuite à la terre et d'un fusible de 15 ampères.

**Avertissement :**

- La fiche est une prise de mise à la terre à 3 broches. Ne pas manipuler ni modifier la fiche. Si votre prise électrique n'est pas équipée d'une prise de mise à la terre à 3 broches, veuillez contacter un technicien ou un électricien certifié pour la mettre à niveau.
- Ne jamais tenter de raccorder le fil de mise à la terre d'une laveuse à un tuyau de gaz, un tuyau d'eau, ou tout autre fil d'alimentation.
- Ne pas utiliser l'appareil si le fil d'alimentation est endommagé.

### COMPARTIMENT DU DÉTERGENT

1. Retirez le distributeur de détergent.
2. Versez une quantité appropriée de détergent de lessive dans le distributeur (voir le tableau).
3. Versez une quantité appropriée d'assouplissant dans le distributeur d'assouplissant.
4. Remettez le distributeur de détergent en place.
5. Choisissez le cycle de lavage désiré.

**Remarque :** Pour obtenir les meilleurs résultats, l'assouplissant doit être libéré lors du dernier rinçage. Ne pas ouvrir le couvercle pendant le cycle d'essorage, sinon l'assouplissant sera libéré au mauvais moment du cycle.

Niveau d'eau	Détergent (grammes)
1	47-50
2	39-42
3	31-36
4	25-28
5	16-20

Niveau d'eau	Adoucisseur (Ordinaire - Grammes)	Adoucisseur (Concentré - Grammes)
1	14	5
2	20	7
3	25	10
4	30	13
5	36	16

### AVANT LE LAVAGE

Préparez la brassée. Mélangez les articles de petite et de grande taille dans une même brassée pour obtenir des résultats optimaux. Déposez les articles dans la cuve interne sans les tasser. Ne condensez pas les articles et ne les enroulez pas. Les articles devraient pouvoir se déplacer librement dans l'eau de lavage afin d'obtenir des résultats optimaux. Les articles devraient culbuter, couler et réapparaître à la surface.

Lorsque vous lavez des articles de grande taille, ne remplissez pas la cuve interne au même niveau que les autres brassées. Le niveau d'eau de votre laveuse doit être adapté à la taille de votre brassée. Une petite brassée exige des niveaux d'eau moins élevés. La quantité d'eau dans la cuve interne doit être suffisante pour permettre aux articles de se déplacer et de culbuter librement. Surcharger la cuve interne peut nuire à la qualité du lavage et du rinçage. Le fait de surcharger peut également occasionner le froissement et le déchirement des articles.



## Consignes d'utilisation

### PRÉPARATION

1. Branchez le(s) tuyau(x) d'admission et ouvrez le robinet. Ne mettez pas sous tension la laveuse si la pression de l'eau est inférieure à 7 PSI ou supérieure à 0,5 Mpa.  
2. Ouvrez le robinet.

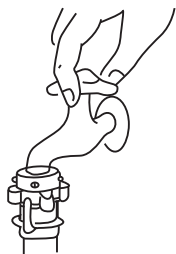

3. Mettez la fiche dans la douille. Pour des raisons de sécurité, la prise devrait être mise à la terre.

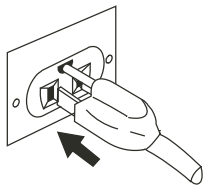

4. Insérez l'extrémité du tuyau d'évacuation dans une pince et suspendez-la au-dessus d'une sortie d'eau. Sécurisez le tuyau de sorte qu'il n'entre pas en contact avec le plancher.

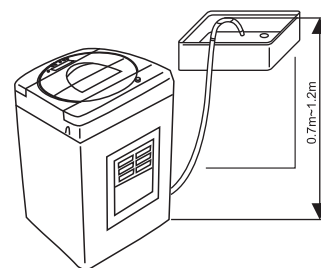

5. Mettez la brassée dans la cuve et fermez le couvercle

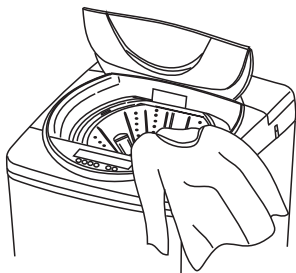

6. Ajoutez la quantité de détergent qui convient dans le distributeur de détergent.

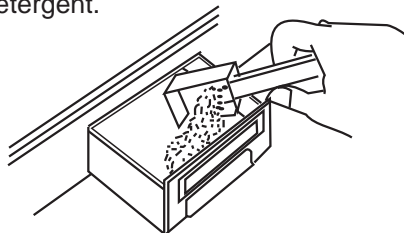

7. Fermez le couvercle. La laveuse ne fonctionne pas tant que le couvercle est ouvert (Voir un code d'erreur E2).







## Consignes d'utilisation

### PANNEAU DE COMMANDE

1. **Bouton du niveau d'eau** - Appuyez pour choisir le niveau d'eau.
2. **Bouton d'alimentation en eau** - Appuyez ce bouton pour choisir la température de l'eau.
3. **Bouton PROGRAMME/DÉLAI (PROGRAM/DELAY)** - Appuyez ce bouton pour choisir le programme, et appuyez une deuxième fois pour choisir le délai.
4. **Bouton DÉMARRER/PAUSE (START/PAUSE)** - Appuyez ce bouton pour DÉMARRER/METTRE EN PAUSE la laveuse.
5. **Bouton de marche (POWER)** - Appuyez ce bouton pour allumer ou éteindre l'appareil. Ne pas rallumer l'appareil en moins de 3 minutes après qu'il s'éteint. L'appareil s'éteindra automatiquement lorsque le programme de lavage est terminé. Si vous ne choisissez pas un cycle de lavage, l'appareil s'éteindra 10 minutes après qu'il est allumé.

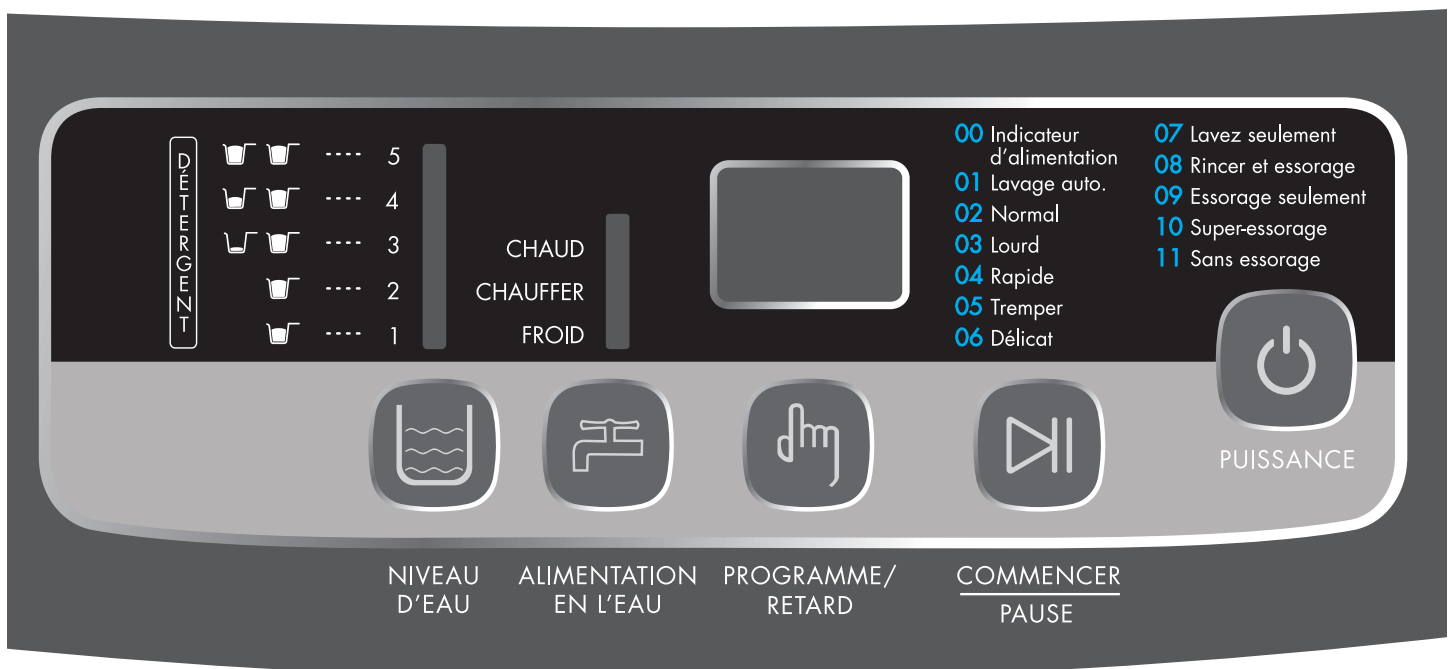



## Consignes d'utilisation

### FONCTIONNEMENT

1. Ouvrez la source d'alimentation. Appuyez le bouton de marche et le voyant « 00 » s'allumera.
2. Choisissez un programme. Le code du programme sélectionné sera affiché. Appuyez le bouton de programme pour choisir la fonction désirée, et le voyant correspondant clignotera. Par exemple, si vous sélectionnez « Lavage automatique » (Auto Wash) l'appareil affichera « 01 ». Si vous appuyez le bouton « DÉMARRER/PAUSE » (START/PAUSE), la laveuse s'allumera automatiquement. Fermez le couvercle, sinon la laveuse ne fonctionnera pas.
3. Choisissez le niveau d'eau. Appuyez le bouton NIVEAU D'EAU (WATER LEVEL) pour choisir le niveau d'eau approprié pour le volume de la brassée. Le voyant correspondant clignotera.
4. FONCTION DÉLAI. Choisissez un programme en appuyant sur le bouton PROGRAMME/DÉLAI (PROGRAM/DELAY), et le code du programme sélectionné sera affiché. Appuyez sur le bouton « START/PAUSE ». La laveuse sonnera après 3 secondes. Alors que l'appareil sonne, appuyez sur le bouton PROGRAMME/DÉLAI (PROGRAM/DELAY) jusqu'à ce que vous voyez le délai désiré. Par exemple, si vous souhaitez que l'appareil se démarre en 5 heures, vous devez voir « 05 » à l'écran. Fermez le couvercle, sinon la laveuse ne fonctionnera pas.
5. FONCTION MUTE, si vous ne voulez pas que l'appareil sonne pendant que la laveuse est en marche, appuyez sur le bouton « POWER » et l'écran vous montrera « 00 ». Appuyez sur le bouton « START/PAUSE » pour 1-2 secondes. Le fonction MUTE est maintenant actif. Pour désactiver le fonction MUTE, appuyez le bouton « START / PAUSE » encore une fois. Mettez votre machine en marche comme normale.

**Remarque : Si vous souhaitez modifier le programme alors que l'appareil est en marche, appuyez le bouton « DÉMARRER/PAUSE » (START/PAUSE). Vous pouvez modifier le niveau d'eau alors que l'appareil est en marche. Si vous augmentez niveau d'eau, l'appareil cessera de fonctionner pendant qu'il ajoute de d'eau. Une fois terminé, l'appareil résumera automatiquement.**

Nom du cycle	La durée du cycle
Lavage automatique	29 minutes
Normal	35 minutes
Lourd	41 minutes
Rapide	15 minutes
Tremper	61 minutes
Délicat	41 minutes
Lavez seulement	14 minutes
Rincer et essorage	27 minutes
Essorage seulement	9 minutes
Super-essorage	32 minutes
Sans essorage	32 minutes

#### Remarque :

- Le temps de fonctionnement total peut varier selon le volume d'eau, puisqu'une marge de tolérance est appliquée.
- Dans le cas d'une brassée déséquilibrée, et si l'interrupteur de sécurité est appuyé pendant le cycle d'essorage, la laveuse se remplira automatiquement pour ajuster l'équilibre.

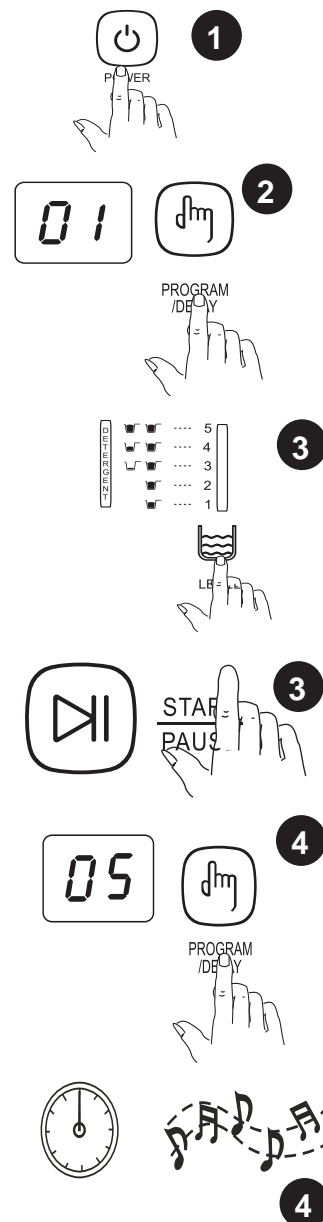



## Soins et entretien

### NETTOYER LE FILTRE DE LA VANNE DE PRISE D'EAU

1. Débranchez le cordon d'alimentation

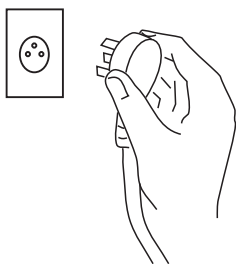

2. Retirez le tuyau d'admission et nettoyez le filtre à l'aide d'une brosse.

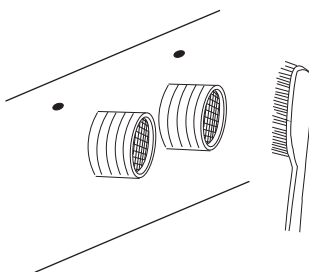

- Nettoyez régulièrement la surface de la laveuse avec un chiffon doux.
- Nettoyez régulièrement la cuve intérieure, surtout après avoir utilisé de l'amidon ou de l'eau de Javel pour le lavage.

### NETTOYEZ LE FILTRE À CHARPIE

1. Enlevez le filtre en tirant le cadre vers le haut

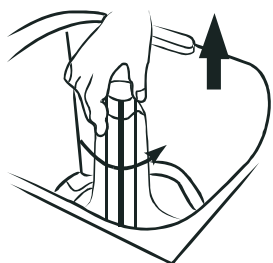

2. Tournez le filtre à l'envers et rincez-le avec de l'eau pour enlever les peluches



3. Insérez le cadre du filtre dans l'agitateur comme il était

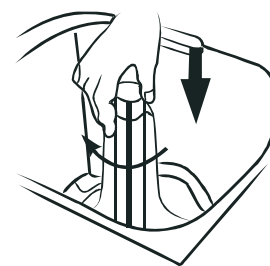

- Nettoyez régulièrement la surface de votre laveuse portable avec un chiffon doux.
- Nettoyez régulièrement la cuve intérieure, surtout après y avoir versé de l'amidon ou de l'eau de Javel.
- Nettoyez régulièrement le filtre situé dans la vanne d'admission ou dans le tuyau d'admission afin de prévenir le colmatage.
- Après chaque cycle, essuyez l'intérieur du bassin pour éviter les accumulations de détergent et la formation de dépôts d'eau.



## Dépannage

### CODES D'ERREUR

- E1 - Incapable de drainer - Vérifiez la position du tuyau d'évacuation ou inspectez le tuyau ou le drain pour des blocages.
- E2 – Défaillance du mécanisme d'essorage – Assurez-vous que le couvercle est complètement fermé. Des réparations peuvent être nécessaires.
- E3 - Incapable d'essorer – Brassée déséquilibrée. La laveuse repose sur une surface inégale.
- E4 - L'appareil ne se remplit pas d'eau – L'alimentation en eau est fermée. Le filtre de la vanne d'admission est bloqué. La pression de l'eau est trop basse.
- E0 - L'appareil sonne pendant 10 seconds lorsque vous appuyez sur le bouton DÉMARRER/PAUSE (START/PAUSE) – Appelez votre technicien.

PROBLÈME	CAUSE POSSIBLE
La laveuse ne fonctionne pas	<ul style="list-style-type: none"><li>• Appareil débranché.</li><li>• Le disjoncteur s'est déclenché ou le fusible a grillé.</li><li>• Le couvercle n'est pas fermé.</li><li>• Assurez-vous que l'alimentation en eau est ouverte.</li></ul>
Aucune alimentation en eau ou la quantité est insuffisante	<ul style="list-style-type: none"><li>• Le robinet n'est pas ouvert.</li><li>• Le tuyau d'admission est gelé.</li><li>• Le tuyau de prise d'eau forme un coude.</li><li>• Le filtre situé sur le tuyau de prise d'eau est colmaté.</li></ul>
L'évacuation de la laveuse ne fonctionne pas	<ul style="list-style-type: none"><li>• Le tuyau d'évacuation est écrasé ou forme un coude.</li><li>• Le filtre à tamis du tuyau est colmaté.</li></ul>
La laveuse vibre ou fait du bruit	<ul style="list-style-type: none"><li>• Assurez-vous que la laveuse est bien au niveau.</li><li>• La laveuse est en contact avec un autre objet.</li><li>• La brassée n'est pas bien répartie.</li></ul>
Le cycle d'essorage ne fonctionne pas	<ul style="list-style-type: none"><li>• Le couvercle n'est pas fermé.</li><li>• La laveuse n'est pas placée sur une surface à niveau.</li></ul>

#### Remarque :

- Si vous ouvrez le couvercle alors que la laveuse est en marche, toute opération s'arrêtera en 7 secondes, et elle résumera lorsque vous fermez le couvercle.
- Débranchez le fil d'alimentation si vous entendez un bruit inhabituel, sentez une odeur particulière, ou voyez de la fumée. Appelez votre technicien.

## GARANTIE LIMITÉE SUR APPAREIL ÉLECTROMÉNAGER À DOMICILE

Cet appareil de qualité est garanti exempt de tout vice de matière première et de fabrication, s'il est utilisé dans les conditions normales recommandées par le fabricant.

Cette garantie n'est offerte qu'à l'acheteur initial de l'appareil vendu par Danby Products Limited (Canada) ou Danby Products Inc. (E.- U.A.) (ci-après « Danby ») ou par l'un des ses distributeurs agréés et elle ne peut être transférée.

### CONDITIONS

Les pièces en plastique sont garanties pendant trente (30) jours seulement à partir de la date de l'achat, sans aucune prolongation prévue.

*Premiers 12 mois* Pendant les premiers douze (12) mois, toutes les pièces fonctionnelles de ce produit qui s'avèrent défectueuses seront réparées ou remplacées, selon le choix du garant, sans frais à l'acheteur INITIAL.

*Pour bénéficier du service* Le client sera responsable pour le transport et tous les frais d'expédition de tout appareil exigeant le service au dépôt de service autorisé le plus proche. S'adresser au détaillant qui a vendu l'appareil, ou à la station technique agréée de service la plus proche, où les réparations doivent être effectuées par un technicien qualifié. Si les réparations sont effectuées par quiconque autre que la station de service agréée où à des fins commerciales, toutes les obligations de Danby en vertu de cette garantie seront annulées.

*Limites de l'entretien à domicile* Si l'appareil est installé à plus de 100 kilomètres (62 milles) du centre de service le plus proche, il doit être livré à l'atelier de réparation autorisé par Danby le plus proche, car l'entretien doit uniquement être réalisé par un technicien qualifié et certifié pour effectuer un entretien couvert par la garantie de Danby. Les frais de transport entre votre domicile et le lieu de l'entretien ne sont pas couverts par la présente garantie et doivent être acquittés par l'acheteur.

Aucune partie de la garantie ne prévoit implicitement que le fabricant sera tenu responsable des dommages subis par les aliments ou d'autres types de contenu, qu'ils soient causés par la défectuosité de l'appareil ou par son usage adéquat ou inadéquat.

### EXCLUSIONS

En vertu de la présente, il n'existe aucune autre garantie, condition ou représentation, qu'elle soit exprimée ou tacite, de façon manifeste ou intentionnelle, par Danby ou ses distributeurs agréés. De même, sont exclues toutes les autres garanties, conditions ou représentations, y compris les garanties, conditions ou représentations en vertu de toute loi régissant la vente de produits ou de toute autre législation ou règlement semblables. En vertu de la présente, Danby ne peut être tenue responsable en cas de blessures corporelles ou des dégâts matériels, y compris à l'appareil, quelle qu'en soit les causes. Danby ne peut pas être tenue responsable des dommages indirects dus au fonctionnement défectueux de l'appareil. En achetant l'appareil, l'acheteur accepte de mettre à couvert et de dégager Danby de toute responsabilité en cas de réclamation pour toute blessure corporelle ou tout dégât matériel causé par cet appareil.

### CONDITIONS GÉNÉRALES

La garantie ou assurance ci-dessus ne s'applique pas si les dégâts ou réparations sont dus aux cas suivants :

- 1) Panne de courant.
- 2) Dommages subis pendant le transport ou le déplacement de l'appareil.
- 3) Alimentation électrique incorrecte (tension faible, câblage défectueux, fusibles incorrects).
- 4) Accident, modification, emploi abusif ou incorrect de l'appareil tel qu'une circulation d'air inadéquate dans la pièce ou des conditions de fonctionnement anormales (température extrêmement élevée ou basse).
- 5) Utilisation dans un but commercial ou industriel (à savoir, si l'appareil n'est pas installé dans un domicile résidentiel).
- 6) Incendie, dommages causés par l'eau, vol, guerre, émeute, hostilités, cas de force majeure (ouragan, inondation, etc.).
- 7) Visites d'un technicien pour expliquer le fonctionnement de l'appareil au propriétaire.
- 8) Installation inappropriée (par exemple, encastrement d'un appareil autoportant, ou utilisation extérieure d'un appareil non conçu à cet effet). Une preuve d'achat doit être présentée pour toute demande de réparation sous garantie. Prière de garder le reçu. Pour faire honorer la garantie, présenter ce document à la station technique agréée ou s'adresser à :

**Service sous garantie**  
Service au domicile

Danby Products Limited  
PO Box 1778, Guelph, Ontario, Canada N1H 6Z9  
Téléphone : (519) 837-0920 Télécopieur: (519) 837-0449

**1-800-263-2629**  
03/14

Danby Products Inc.  
PO Box 669, Findlay, Ohio, U.S.A. 45840  
Téléphone: (419) 425-8627 Télécopieur: (419) 425-8629







## PORTABLE WASHING MACHINE

All repair parts are available for purchase or special order when you visit your nearest service depot. To request service and/or the location of the service depot nearest you, call the TOLL FREE number.

When requesting service or ordering parts, always provide the following information:

- Product Type
- Model Number
- Part Number
- Part Description

## LAVEUSE À CHARGEMENT SUPERIEUR

Toutes les pièces de rechange ou commandes spéciales sont disponibles à votre centre de service régional autorisé. Pour obtenir le service et/ou la localité de votre centre de service régional, signalez le NUMÉRO D'APPEL SANS FRAIS.

Ayez les renseignements suivants à la portée de la main lors de la commande de pièce ou service:

- Type de produit
- Numéro de modèle
- Numéro de pièce
- Description de la pièce



**MODEL • MODÈLE**  
**DWM045WDB**