



SIDE BY SIDE BUILT-IN REFRIGERATOR

Use & Care Guide

For questions about features, operation/performance, parts, accessories or service, call: **1-800-422-1230**
or visit our website at **www.kitchenaid.com**

In Canada call: **1-800-807-6777** or visit our website at **www.KitchenAid.ca**

REFRIGERADOR EMPOTRADO DE DOS PUERTAS

Manual de uso y cuidado

Para consultas respecto a características, operación/desempeño, partes, accesorios o servicio, llame al: **1-800-422-1230**
o visite nuestra página de internet **www.kitchenaid.com**

En Canadá, llame al: **1-800-807-6777** o visite nuestra página de internet **www.KitchenAid.ca**

RÉFRIGÉRATEUR ENCASTRÉ CÔTE À CÔTE

Guide d'utilisation et d'entretien

Au Canada, pour assistance, installation ou service composez le **1-800-807-6777** ou visitez notre site web à **www.KitchenAid.ca**

Table of Contents/Índice/Table des matières2

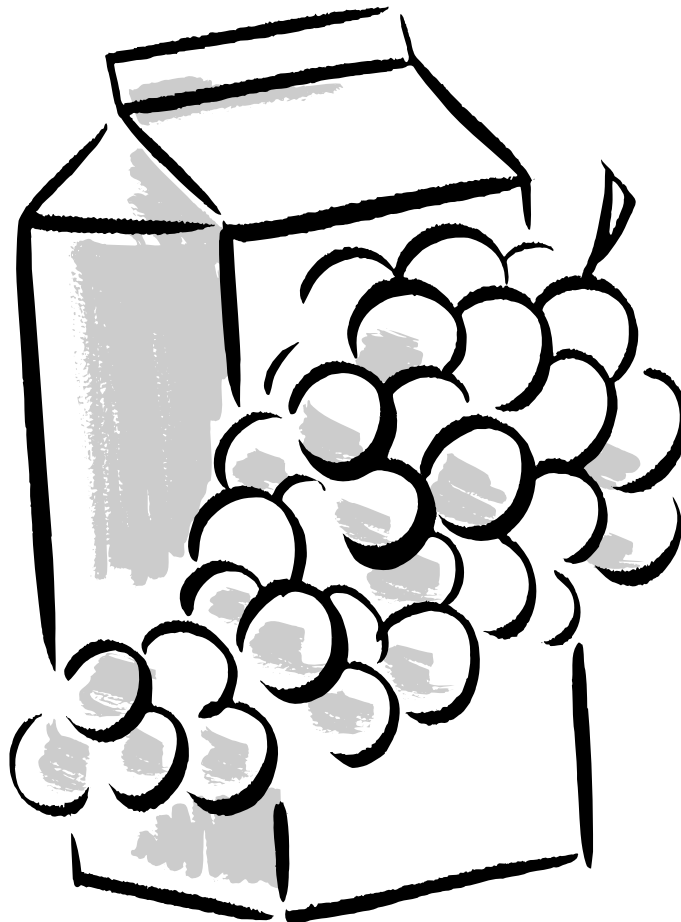

TABLE OF CONTENTS

REFRIGERATOR SAFETY	3	DOOR FEATURES	12
Proper Disposal of Your Old Refrigerator.....	4	Utility Compartment.....	12
BEFORE USE	4	Door Bins.....	12
Water Supply Requirements.....	4	REFRIGERATOR CARE	13
Water System Preparation.....	5	Cleaning.....	13
REFRIGERATOR USE	5	Changing the Light Bulbs.....	13
Power On/Off Switch.....	5	Power Interruptions.....	14
Using the Controls.....	6	Vacation Care.....	14
Holiday Mode.....	7	TROUBLESHOOTING	14
Water and Ice Dispensers.....	7	Refrigerator Operation.....	14
Ice Maker and Storage Bin.....	9	Temperature and Moisture.....	15
Water Filtration System.....	10	Ice and Water.....	15
REFRIGERATOR FEATURES	11	ASSISTANCE OR SERVICE	17
Refrigerator Shelves.....	11	In the U.S.A.....	17
Ingredient Care Center.....	11	In Canada.....	17
Crisper and Covers.....	11	ACCESSORIES	17
Wine Rack.....	12	WATER FILTER CERTIFICATIONS	18
FREEZER FEATURES	12	PERFORMANCE DATA SHEETS	19
Freezer Shelf.....	12	WARRANTY	21
Freezer Basket.....	12		

ÍNDICE

SEGURIDAD DEL REFRIGERADOR	22	Canastilla del congelador.....	32
Cómo deshacerse adecuadamente de su refrigerador viejo.....	23	CARACTERÍSTICAS DE LA PUERTA	33
ANTES DE USAR	23	Compartimiento utilitario.....	33
Requisitos del suministro de agua.....	23	Recipientes de las puertas.....	33
Preparación del sistema de agua.....	24	CUIDADO DE SU REFRIGERADOR	33
USO DE SU REFRIGERADOR	25	Limpieza.....	33
Interruptor de encendido/apagado.....	25	Cómo cambiar los focos.....	34
Uso de los controles.....	25	Cortes de corriente.....	34
Holiday Mode (Modo de día de fiesta).....	27	Cuidado durante las vacaciones.....	34
Dispachadores de agua y hielo.....	27	SOLUCIÓN DE PROBLEMAS	35
Fábrica de hielo y depósito.....	29	Funcionamiento del refrigerador.....	35
Sistema de filtración de agua.....	30	Temperatura y humedad.....	36
CARACTERÍSTICAS DEL REFRIGERADOR	31	Hielo y agua.....	36
Estantes del refrigerador.....	31	AYUDA O SERVICIO TÉCNICO	38
Centro de cuidado de ingredientes.....	31	En los EE.UU.....	38
Cajones para verduras y tapas.....	32	En Canadá.....	38
Portabotellas.....	32	ACCESORIOS	38
CARACTERÍSTICAS DEL CONGELADOR	32	HOJA DE DATOS DEL RENDIMIENTO	39
Estante del congelador.....	32	GARANTÍA	41

TABLE DES MATIÈRES

SÉCURITÉ DU RÉFRIGÉRATEUR	43	Panier du congélateur.....	53
Mise au rebut appropriée de votre vieux réfrigérateur.....	44	CARACTÉRISTIQUES DE LA PORTE	54
AVANT L'UTILISATION	44	Compartiment utilitaire.....	54
Spécifications de l'alimentation en eau.....	44	Compartiments dans la porte.....	54
Préparation du système d'eau.....	45	ENTRETIEN DU RÉFRIGÉRATEUR	54
UTILISATION DU RÉFRIGÉRATEUR	46	Nettoyage.....	54
Interrupteur d'alimentation On/Off (marche/arrêt).....	46	Remplacement des ampoules d'éclairage.....	55
Utilisation des commandes.....	46	Pannes de courant.....	55
Holiday Mode (mode vacances).....	48	Entretien avant les vacances.....	55
Distributeurs d'eau et de glaçons.....	48	DÉPANNAGE	56
Machine à glaçons et bac d'entreposage.....	50	Fonctionnement du réfrigérateur.....	56
Système de filtration d'eau.....	51	Température et humidité.....	57
CARACTÉRISTIQUES DU RÉFRIGÉRATEUR	52	Glaçons et eau.....	57
Tablettes du réfrigérateur.....	52	ASSISTANCE OU SERVICE	59
Centre de soins des ingrédients.....	52	ACCESSOIRES	59
Bac à légumes et couvercles.....	53	FEUILLES DE DONNÉES SUR LA PERFORMANCE	60
Casier à vin.....	53	GARANTIE	62
CARACTÉRISTIQUES DU CONGÉLATEUR	53		
Tablette de congélateur.....	53		

REFRIGERATOR SAFETY

Your safety and the safety of others are very important.

We have provided many important safety messages in this manual and on your appliance. Always read and obey all safety messages.



This is the safety alert symbol.

This symbol alerts you to potential hazards that can kill or hurt you and others.

All safety messages will follow the safety alert symbol and either the word "DANGER" or "WARNING."

These words mean:

⚠ DANGER

You can be killed or seriously injured if you don't immediately follow instructions.

⚠ WARNING

You can be killed or seriously injured if you don't follow instructions.

All safety messages will tell you what the potential hazard is, tell you how to reduce the chance of injury, and tell you what can happen if the instructions are not followed.

IMPORTANT SAFETY INSTRUCTIONS

WARNING: To reduce the risk of fire, electric shock, or injury when using your refrigerator, follow these basic precautions:

- Plug into a grounded 3 prong outlet.
- Do not remove ground prong.
- Do not use an adapter.
- Do not use an extension cord.
- Disconnect power before servicing.
- Replace all parts and panels before operating.
- Remove doors from your old refrigerator.
- Use nonflammable cleaner.
- Keep flammable materials and vapors, such as gasoline, away from refrigerator.
- Use two or more people to move and install refrigerator.
- Disconnect power before installing ice maker (on ice maker kit ready models only).
- Use a sturdy glass when dispensing ice (on some models).
- Do not hit the refrigerator glass doors (on some models).

SAVE THESE INSTRUCTIONS

State of California Proposition 65 Warnings:

WARNING: This product contains one or more chemicals known to the State of California to cause cancer.

WARNING: This product contains one or more chemicals known to the State of California to cause birth defects or other reproductive harm.

Proper Disposal of Your Old Refrigerator

⚠️ WARNING

Suffocation Hazard

Remove doors from your old refrigerator.

Failure to do so can result in death or brain damage.

IMPORTANT: Child entrapment and suffocation are not problems of the past. Junked or abandoned refrigerators are still dangerous, even if they will sit for “just a few days.” If you are getting rid of your old refrigerator, please follow these instructions to help prevent accidents.

Before You Throw Away Your Old Refrigerator or Freezer:

- Take off the doors.
- Leave the shelves in place so that children may not easily climb inside.

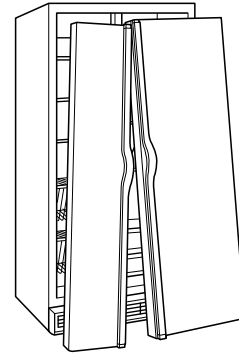

Important information to know about disposal of refrigerants:

Dispose of refrigerator in accordance with Federal and Local regulations. Refrigerants must be evacuated by a licensed, EPA certified refrigerant technician in accordance with established procedures.

BEFORE USE

Remove the Packaging

- Remove tape and glue residue from surfaces before turning on the refrigerator. Rub a small amount of liquid dish soap over the adhesive with your fingers. Wipe with warm water and dry.
- Do not use sharp instruments, rubbing alcohol, flammable fluids, or abrasive cleaners to remove tape or glue. These products can damage the surface of your refrigerator. For more information, see “Refrigerator Safety.”
- Dispose of/recycle all packaging materials.

Clean Before Using

After you remove all of the packaging materials, clean the inside of your refrigerator before using it. See the cleaning instructions in “Refrigerator Care.”

Important information to know about glass shelves and covers:

Do not clean glass shelves or covers with warm water when they are cold. Shelves and covers may break if exposed to sudden temperature changes or impact, such as bumping. Tempered glass is designed to shatter into many small, pebble-size pieces. This is normal. Glass shelves and covers are heavy. Use both hands when removing them to avoid dropping.

Water Supply Requirements

Read all directions before you begin.

IMPORTANT:

- When your refrigerator was installed, the water connection from the water source should have been connected to your refrigerator. If your refrigerator is not connected to a water source, see “Connect to Water Line” in the Installation Instructions. If you have any questions about your water connection, see “Troubleshooting” or call a licensed, qualified plumber.
- If you turn the refrigerator on before the water line is connected, turn the ice maker OFF. See “Ice Maker and Storage Bin.”
- All installations must meet local plumbing code requirements.

Water Pressure

A cold water supply with water pressure between 30 and 120 psi (207 and 827 kPa) is required to operate the water dispenser and ice maker. If you have questions about your water pressure, see “Troubleshooting” or call a licensed, qualified plumber.

Reverse Osmosis Water Supply

IMPORTANT: The pressure of the water supply coming out of a reverse osmosis system going to the water inlet valve of the refrigerator needs to be between 30 and 120 psi (207 and 827 kPa).

If a reverse osmosis water filtration system is connected to your cold water supply, the water pressure to the reverse osmosis system needs to be a minimum of 40 psi (276 kPa).

If the water pressure to the reverse osmosis system is less than 40 psi (276 kPa):

- Check to see whether the sediment filter in the reverse osmosis system is blocked. Replace the filter if necessary.
- Allow the storage tank on the reverse osmosis system to refill after heavy usage.
- If your refrigerator has a water filter, it may further reduce the water pressure when used in conjunction with a reverse osmosis system. Remove the water filter. See “Water Filtration System.”

If you have questions about your water pressure, call a licensed, qualified plumber.

Water System Preparation

Please read before using the water system. Follow the directions specific to your model.

Style 1 (Dispenser Models)

IMPORTANT: After connecting the refrigerator to a water source or replacing the water filter, follow the steps below to make sure that the water system is properly cleaned. This will flush air from the filter and water dispensing system, and prepare the water filter for use.

Do not use with water that is microbiologically unsafe or of unknown quality without adequate disinfection before or after the system.

NOTE: If your model has a base grille filter system, make sure the base grille filter is properly installed and the cap is in the horizontal position.

1. Open the freezer door and turn off the ice maker. The On/Off switch is located on the top right side of the freezer compartment. Move the switch to the OFF (right) setting as shown.

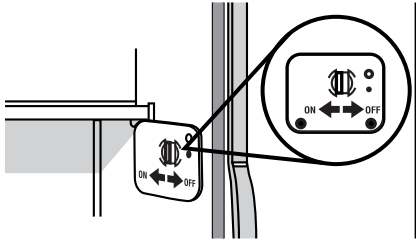

2. Use a sturdy container to depress and hold the water dispenser lever for 5 seconds, then release it for 5 seconds. Repeat until water begins to flow. Once water begins to flow, continue depressing and releasing the dispenser lever (5 seconds on, 5 seconds off) until a total of 3 gal. (12 L) has been dispensed. This will flush air from the filter and water dispensing system, and prepare the water filter for use. Additional flushing may be required in some households.

NOTE: As air is cleared from the system, water may spurt out of the dispenser.

3. Open the freezer door and turn on the ice maker. Move the switch to the ON (left) position.

NOTES:

- Allow 24 hours to produce the first batch of ice.
- Discard the first three batches of ice produced.
- Allow 3 days to completely fill ice container.
- Depending on your model, you may want to select the maximum ice feature to increase the production of ice.

Style 2 (Non-Dispenser Models)

IMPORTANT: After connecting the refrigerator to a water source or replacing the water filter, fill and discard two full containers of ice to prepare the water filter for use, before using the ice.

Do not use with water that is microbiologically unsafe or of unknown quality without adequate disinfection before or after the system.

NOTE: If your model has a base grille filter system, make sure the base grille filter is properly installed and the cap is in the horizontal position.

1. Turn on the ice maker. Lower the wire shutoff arm as shown. Please refer to "Ice Maker and Storage Bin" for further instructions on the operation of your ice maker.

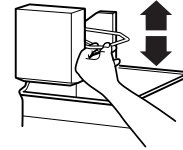

NOTES:

- Allow 24 hours to produce the first batch of ice.
- Allow 3 days to completely fill ice container.
- Depending on your model, you may want to select the maximum ice feature to increase the production of ice.

REFRIGERATOR USE

⚠ WARNING



Electrical Shock Hazard

Plug into a grounded 3 prong outlet.

Do not remove ground prong.

Do not use an adapter.

Do not use an extension cord.

Failure to follow these instructions can result in death, fire, or electrical shock.

⚠ WARNING



Explosion Hazard

Keep flammable materials and vapors, such as gasoline, away from refrigerator.

Failure to do so can result in death, explosion, or fire.

Power On/Off Switch

If you need to turn the power to your refrigerator On or Off, you must remove the top grille assembly to access the power switch. Turn the power to the refrigerator Off when cleaning your refrigerator or changing light bulbs.

To Remove Top Grille:

1. Grasp both ends of the top grille.

- Push the top grille straight up, then pull straight out. Lay the grille on a soft surface.

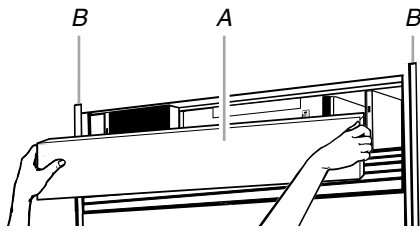

A. Top grille
B. Cabinet side trims

To Replace Top Grille:

- Insert top grille hooks (located on the back of the top grille) onto mounting bolts on the side trim.
- Pull grille down slightly to lock into place.

Turn Power On or Off:

- Remove top grille.
- Press power switch to the On or Off position.
- Replace top grille.

IMPORTANT: Be sure the power switch is set to the On position after cleaning refrigerator or changing light bulbs.

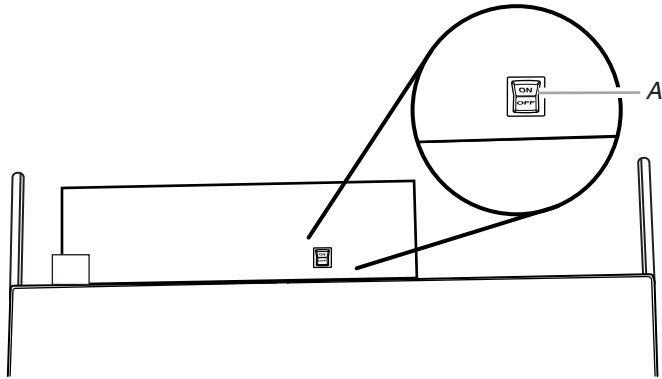

A. Power switch

Using the Controls

IMPORTANT:

- The refrigerator control adjusts the refrigerator compartment temperature. The freezer control adjusts the freezer compartment temperature.
- Wait 24 hours after you turn on the refrigerator before you put food into it. If you add food before the refrigerator has cooled completely, your food may spoil.

NOTE: Adjusting the refrigerator and freezer controls to a lower (colder) setting will not cool the compartments any faster.
- If the temperature is too warm or too cold in the refrigerator or freezer, first check the air vents to be sure they are not blocked before adjusting the controls.
- The preset settings should be correct for normal household usage. The controls are set correctly when milk or juice is as cold as you like and when ice cream is firm.
- The actual temperature may differ from the display when a door is open for an extended period of time.

NOTE: The factory recommended set points are 0°F (-18°C) for the freezer and 37°F (3°C) for the refrigerator.

Turning Refrigerator On and Viewing Set Points

- Press the Cooling (ON/OFF) touch pad.

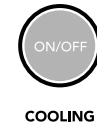

NOTE:

- After the refrigerator is turned on, the Over Temperature audio alarm and indicator light may activate every 1½ hours until the refrigerator and freezer temperatures are below 48°F (9°C) and 15°F (-9°C), respectively, or until the alarm is turned off. To turn off the audio alarm and indicator light, see “Master Alarm Reset.”
- The ON/OFF touch pad on the control panel shuts down refrigerator functions such as cooling, lighting, fans and compressors. To turn the power off completely, use the power ON/OFF switch located behind the top grille. See “Power On/Off Switch.”

Viewing the Celsius Temperatures

- Press °C touch pad. To redisplay degrees Fahrenheit, press °C again.



NOTE: If the freezer temperature is below zero, the negative sign next to the freezer display will light up. This is normal.

Adjusting Controls

NOTE: Wait at least 24 hours between adjustments. Recheck the temperatures before other adjustments are made.

To Adjust Set Point Temperatures:

- Press the refrigerator or freezer PLUS (+) or MINUS (-) touch pad until the desired temperature is reached.

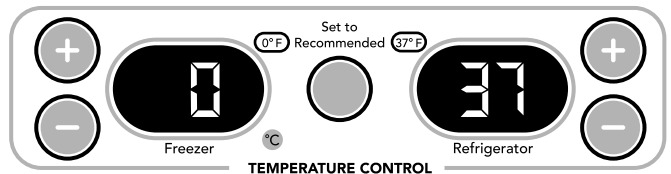

- Press the Set To Recommended touch pad to reset the set points to the factory recommended temperatures.

NOTE: The set point range for the freezer is -5°F to 3°F (-21°C to -16°C). The set point range for the refrigerator is 34°F to 42°F (1°C to 6°C).

CONDITION/REASON:	TEMPERATURE ADJUSTMENT:
REFRIGERATOR too cold Not set correctly for conditions	REFRIGERATOR Control 1° higher
REFRIGERATOR too warm High use or room very warm	REFRIGERATOR Control 1° lower
FREEZER too cold Not set correctly for conditions	FREEZER Control 1° higher
FREEZER too warm/too little ice High use or heavy ice use	FREEZER Control 1° lower

Water Filter Indicator and Reset

See “Water Filter Indicator” section.

Max Cool

The Max Cool feature assists with periods of heavy ice usage, full grocery loads, or temporarily warm room temperatures.

- Press MAX COOL to turn on the Max Cool feature. The Max Cool indicator light will remain on for 24 hours unless manually turned off.



NOTE: The temperature display will remain at 34°F (1°C) and -5°F (-21°C) for the refrigerator and freezer compartments, respectively, while the Max Cool feature is enabled. After 24 hours, the refrigerator returns to the previous temperature set points.

Alarm Functions

Master Alarm Reset

Pressing Alarm Reset once will turn off the audio alarm and indicator light. The audio alarm will not sound again for the current condition that caused the alarm until a new condition occurs or until a Master Alarm Reset is performed.

A Master Alarm Reset can be performed by pressing Cooling (ON/OFF) twice or by turning the power to the refrigerator off and on again. See “Power On/Off Switch.” After performing a Master Alarm Reset, the indicator light will reactivate if the condition that caused the alarm is still present. See “Over Temperature,” “Call Service,” or “Door Open.”

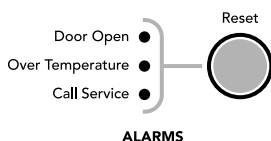

Door Open

The Door Open indicator light will flash, an alarm will sound and the interior lights will turn off when a door has been open for longer than 10 minutes. When the door is closed, the audio alarm will reset and turn off, but the Door Open indicator light will continue to flash until the temperature is equal to or below 45°F (7°C) and 15°F (-9°C) for the refrigerator and freezer compartments, respectively.

NOTE: To deactivate the audio alarm and indicator light, see “Master Alarm Reset.”

Over Temperature

IMPORTANT: If the Over Temperature Alarm activates, your food may spoil. See the “Power Interruptions.” Minimize door openings until temperatures return to normal.

The Over Temperature feature is designed to let you know when either the refrigerator temperature rises above 48°F (9°C) or the freezer temperature rises above 15°F (-9°C) for longer than 1½ hours. The audio alarm will shut off automatically when the temperature returns to normal, but the indicator light will continue to flash until the Alarm is pressed to let you know that an over temperature condition has occurred.

If the over temperature condition is still present when an Over Temperature Reset is performed, the indicator light will continue to reactivate every 1½ hours until refrigerator and freezer temperatures are below 48°F (9°C) and 15°F (-9°C), respectively.

NOTE: The audio alarm will be disabled for subsequent occurrences of over temperature alarm condition. To enable the audio alarm, see “Master Alarm Reset.”

Call Service

If the Call Service indicator light is flashing, call for service. See the “Assistance or Service” section for information on calling for service.

NOTE: The audio alarm will be disabled for subsequent occurrences of the call service alarm condition. To enable the audio alarm, see “Master Alarm Reset.”

Holiday Mode

The Holiday Mode feature is designed for the traveler or for those whose religious observances require turning off the lights and ice maker. By selecting this feature, the temperature set points and Deli Pan settings remain unchanged, the ice maker will be disabled and the interior lights will turn off. For most efficient refrigerator operation, it is recommended to exit the Holiday Mode when it is no longer required.

To fully activate Holiday Mode, you must follow the instructions below for both the control panel and dispenser panel (on some models).

IMPORTANT: If you do not activate Holiday Mode in both ways listed below, some functions you wish to disable will remain active.

Control Panel

In Holiday Mode, the temperature set points remain unchanged and the interior lights turn off.

- Press HOLIDAY MODE to turn on Holiday Mode.

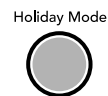

- Press HOLIDAY MODE again to turn off Holiday Mode.

Dispenser Panel (on some models)

In Holiday Mode, the dispenser levers are disabled and the dispenser lights turn off.

- To turn on Holiday Mode, press and hold ICE, LIGHT and LOCKOUT at the same time for 3 seconds. When the feature turns on, the indicator light around the LOCKOUT button will blink and “HOL” will appear on the dispenser display.
- To turn Holiday Mode off, press and hold ICE, LIGHT and LOCKOUT at the same time for 3 seconds again.

NOTE: If the Max Cool feature has been selected prior to turning on the Holiday Mode feature, then the set points will remain at 34°F (1°C) and -5°F (-21°C) for the refrigerator and freezer compartments, respectively, until the Max Cool feature times out. The refrigerator will then return to the previous temperature set points chosen prior to the selection of the Max Cool feature, but the lights and ice maker will remain off until the Holiday Mode is pressed again.

Water and Ice Dispensers (on some models)

IMPORTANT:

- After connecting the refrigerator to a water source or replacing the water filter, flush the water system. Use a sturdy container to depress and hold the water dispenser lever for 5 seconds, then release it for 5 seconds. Repeat until water begins to flow. Once water begins to flow, continue depressing and releasing the dispenser lever (5 seconds on, 5 seconds off) until a total of 3 gal. (12 L) has been dispensed. This will flush air from the filter and water dispensing system, and prepare the water filter for use. Additional flushing may be required in some households.

NOTE: As air is cleared from the system, water may spurt out of the dispenser.

- Allow 24 hours for the refrigerator to cool down and chill water.

- Allow 24 hours to produce the first batch of ice. Discard the first three batches of ice produced.
- The dispensing system will not operate when the freezer door is open.
- Depending on your model, your water and ice dispensers may have one or more of the following features: a dispenser tray, a special light that turns on when you use the dispenser, or a lock option to avoid unintentional dispensing.



IMPORTANT: You do not need to apply a lot of pressure to the pad in order to activate the ice dispenser. Pressing hard will not make the ice dispense faster or in greater quantities.

3. Remove the glass to stop dispensing.

NOTE: Ice may continue to dispense for up to 10 seconds after removing the glass from the pad. The dispenser may continue to make noise for a few seconds after dispensing.

Water Dispenser

To Dispense Water:

1. Press a sturdy glass against the water dispenser pad.



NOTES:

- While dispensing water and for 3 seconds after dispensing has stopped, the digital display will show how many ounces of water have been dispensed.
 - To switch from ounces to cups, press and hold ICE and LOCK at the same time until the dispenser beeps after 3 seconds. To switch from cups to liters, press and hold the buttons for another 3 seconds. To switch back to ounces, repeat the process a third time.
2. Remove the glass to stop dispensing.

NOTE: Water may have an off-flavor if you do not use the dispenser periodically. Dispense enough water every week to maintain a fresh supply.

Ice Dispenser

Ice dispenses from the ice maker storage bin in the freezer when the dispenser pad is pressed. The dispensing system will not operate when the freezer door is open. To turn off the ice maker, see “Ice Maker and Storage Bin.”

Your ice maker can produce both crushed and cubed ice. The display screen reads “CRUSHED” or “CUBED,” indicating which type is selected. To change the setting, press the ICE button before dispensing ice.

For crushed ice, cubes are crushed before being dispensed. This may cause a slight delay when dispensing crushed ice. Noise from the ice crusher is normal, and pieces of ice may vary in size. When changing from crushed to cubed, a few ounces of crushed ice will be dispensed along with the first cubes.

To Dispense Ice:

1. Press the button to select the desired type of ice.

⚠ WARNING

Cut Hazard

Use a sturdy glass when dispensing ice.

Failure to do so can result in cuts.

2. Press a sturdy glass against the ice dispenser pad. Hold the glass close to the dispenser opening so ice does not fall outside of the glass.

Dispenser Tray (on some models)

Some models have a tray at the bottom of the dispenser area. The tray is designed to catch small spills and is removable for easy emptying and cleaning.

NOTE: There is no drain in the tray.

Dispenser Light (on some models)

When you use the dispenser, the light will automatically turn on. If you want the light to be on continuously, you may choose either ON or AUTO.

ON: Press LIGHT to turn the dispenser light on.

AUTO: Press LIGHT a second time to select AUTO mode. The dispenser light will automatically adjust to become brighter as the room brightens, dimmer as the room darkens.

OFF: Press LIGHT a third time to turn the dispenser light off.

The dispenser lights are LEDs that cannot be changed. If it appears that your dispenser lights are not working, be sure that the light sensor is not blocked (in AUTO mode). See “Troubleshooting” for more information.

Dispenser Lock (on some models)

The dispenser can be turned off for easy cleaning or to avoid unintentional dispensing by small children and pets.

NOTE: The lock feature does not shut off power to the product, to the ice maker, or to the dispenser light. It simply deactivates the ice and water dispensers. To turn off the ice maker, see “Ice Maker and Storage Bin.”

- Press and hold LOCK for 3 seconds to lock the dispenser. While the dispenser is locking, “LOCKING” will appear on the display screen and the blue indicator light around the LOCK button will flash. When the dispenser is locked, the indicator light will change to red for a few seconds, then turn off.
- Press and hold LOCK a second time to unlock the dispenser. While the dispenser is unlocking, “UNLOCKING” will appear on the display screen and the red indicator light around the LOCK button will flash. When the dispenser is unlocked, the indicator light will change to blue for a few seconds, then turn off.

Water Filter Status Light (on some models)

The water filter status light and display screen help you know when to change your water filter. Press the FILTER button to check the status of your water filter.

If the filter is new:

You must press FILTER to view the filter’s status. For a few seconds, the status light will be blue and the display screen will show what percentage of your filter’s life remains.

If it is almost time to change the filter:

The status light will automatically illuminate and will remain on, appearing yellow. The words "ORDER FILTER" will appear on the display screen. Press FILTER to see what percentage of your filter's life remains. You should order the appropriate replacement filter. See "Accessories."

If it is time to change the filter:

The status light will remain on, changing to red. The words "REPLACE FILTER" and "HOLD BUTTON TO RESET" will appear on the display screen until the filter has been changed and the status light has been reset.

To reset the water filter status light:

After changing the filter, reset the status light by pressing and holding the FILTER button for 3 seconds. The status light will blink red and change to blue, then turn off when the system is reset.

Ice Maker and Storage Bin

(on some models - Accessory)

IMPORTANT: Flush the water system before turning on the ice maker. See "Water and Ice Dispensers." Allow 24 hours to produce the first batch of ice. Discard the first three batches of ice produced. Allow 3 days to completely fill the ice container.

Style 1

To Turn the Ice Maker On/Off:

The On/Off switch for the ice maker is a wire shutoff arm located on the side of the ice maker.

1. To turn the ice maker on, simply lower the wire shutoff arm.
NOTE: Your ice maker has an automatic shutoff. As ice is made, the ice cubes will fill the ice storage bin and the ice cubes will raise the wire shutoff arm to the OFF (arm up) position.
2. To manually turn the ice maker off, lift the wire shutoff arm to the OFF (arm up) position and listen for the click to make sure the ice maker will not continue to operate.

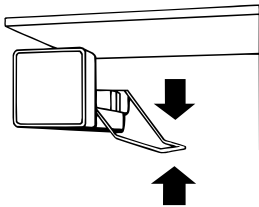

To Remove and Replace the Ice Bin:

1. Flip up the covering panel.

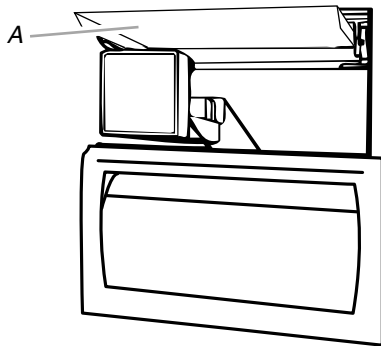

A. Ice maker cover

2. Lift the wire shutoff arm so it clicks into the OFF (up) position. Ice can still be dispensed, but no more can be made.
3. Lift up the front of the storage bin and pull the ice bin forward.

4. Replace the bin by pushing it in all the way or the dispenser will not work. Push the wire shutoff arm down to the ON position to restart ice production. Make sure the door is closed tightly.

Style 2

To Turn the Ice Maker On/Off:

The On/Off switch is located on the top right side of the freezer compartment.

1. To turn the ice maker on, slide the control to the ON (left) position.

NOTE: Your ice maker has an automatic shutoff. The ice maker sensors will automatically stop ice production, but the control will remain in the ON (left) position.

2. To manually turn the ice maker off, slide the control to the OFF (right) position.

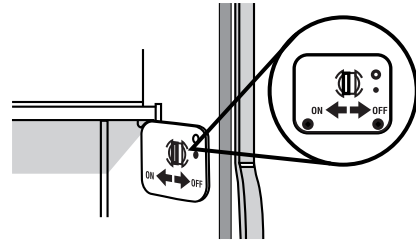

To Remove and Replace the Ice Storage Bin:

1. Hold the base of the storage bin with both hands and press the release button to lift the storage bin up and out.
NOTE: It is not necessary to turn the ice maker control to the OFF (right) position when removing the storage bin. The sensor cover ("flipper door") on the left wall of the freezer stops the ice maker from producing ice if the door is open or the storage bin is removed.
2. Replace the storage bin on the door and push down to make sure it is securely in place.



Clean the Ice Storage Bin

NOTE: It is normal for ice to stick together in the ice bin. Ice may be dispensed or used more frequently which will break up the ice. It is recommended that the ice container be emptied and cleaned as needed.

To clean the ice storage bin:

1. Empty the ice container. Use warm water to melt the ice if necessary.
NOTE: Do not use anything sharp to break up the ice in the bin or bucket. This can cause damage to the ice container and the dispenser mechanism.
2. Wash ice bin with a mild detergent, rinse well and dry thoroughly. Do not use harsh or abrasive cleaners or solvents.

Remember

- Allow 24 hours to produce the first batch of ice. Allow 3 days to completely fill ice container.
- Discard the first three batches of ice produced to avoid impurities that may be flushed out of the system.
- The quality of your ice will be only as good as the quality of the water supplied to your ice maker.
- Avoid connecting the ice maker to a softened water supply. Water softener chemicals (such as salt) can damage parts of the ice maker and lead to poor quality ice. If a softened water supply cannot be avoided, make sure the water softener is operating properly and is well maintained.
- It is normal for the ice cubes to be attached at the corners. They will break apart easily.
- For **Style 1** ice maker, do not force the wire shutoff arm up or down.
- Do not store anything on top of the ice maker or in the ice storage bin/bucket.

Water Filtration System

Do not use with water that is microbiologically unsafe or of unknown quality without adequate disinfection before or after the system.

Water Filter Indicator (on some models)

The water filter indicator, located on the control panel, will help you know when to change the water filter.

A new water filter should display a reading of 99%. The reading in the display will decrease as the filter life is used. A replacement water filter should be ordered when "Order Filter" is displayed. It is recommended that you replace the filter when "Change Filter" is displayed or when water flow to your water dispenser and/or ice maker decreases noticeably. See "Changing the Water Filter" later in this section.



After changing the water filter, press and hold RESET for 2 seconds until the status display changes to 99%.

Changing the Water Filter

The water filter is located in the base grille below the freezer compartment door. It is not necessary to remove the base grille to remove the filter.

1. Remove the filter by pressing the eject button and pulling straight out on the filter cap.

NOTES:

- Avoid twisting the cap when removing the filter because this could cause the cap to come off. If this occurs, replace the cap and pull the filter straight out.

- There will be water in the filter. Some spilling may occur.

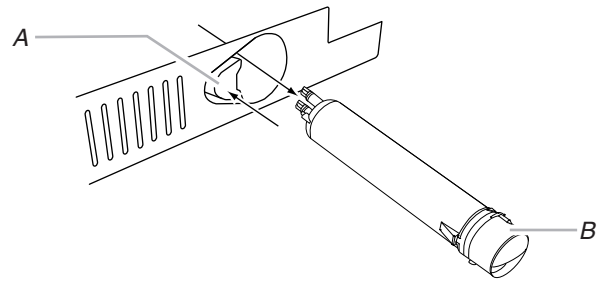

A. Eject button
B. Filter cap

2. Remove the cap by turning it counterclockwise until it stops.
IMPORTANT: Do not discard the cap. It is part of your refrigerator. Keep the cap to use with the replacement filter.
3. Align the ridge on the cap with the arrow on the new filter and turn the cap until it snaps into place.

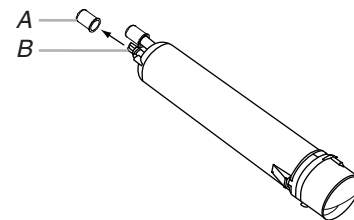

A. Cover
B. O-rings

4. Remove the covers from the O-rings. Be sure the O-rings are still in place after the covers are removed.
5. Place the cap (removed in Step 2) on the new filter. Align the ridge on the cap with the arrow on the filter. Turn the cap clockwise until it snaps into place.

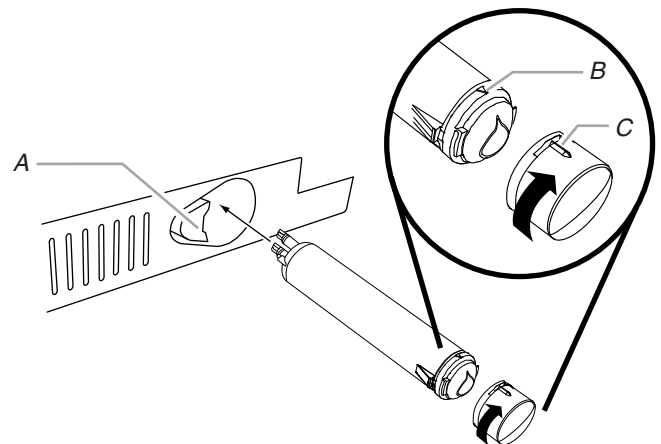

A. Eject button
B. Arrow on filter
C. Ridge on cap

6. Push the new filter into the opening in the base grille. As the filter is inserted, the eject button will depress. The eject button will pop back out when the filter is fully engaged.
7. Pull gently on the cap to check that the filter is securely in place.
8. Flush the water system. Depending on your model, see "Water and Ice Dispensers" or "Ice Maker and Storage Bin."

Using the Ice Maker Without a Water Filter

You can operate the ice maker without a water filter. Your ice will not be filtered.

1. Remove the filter by pressing the eject button and pulling on the cap. See "Changing the Water Filter" earlier in this section.
2. Remove the cap by turning it counterclockwise until it stops.
IMPORTANT: Do not discard the cap. It is part of your refrigerator. Keep the cap to use with the replacement filter.
3. With the cap in a horizontal position, insert the cap into the base grille until it stops.

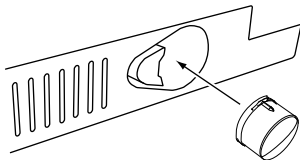

4. Turn the cap counterclockwise until the cap slips into the attachment slot. Then, turn the cap clockwise until it is in a horizontal position.

NOTE: The cap will not be even with the base grille.

REFRIGERATOR FEATURES

Refrigerator Shelves

Important information to know about glass shelves and covers:

Do not clean glass shelves or covers with warm water when they are cold. Shelves and covers may break if exposed to sudden temperature changes or impact, such as bumping. Tempered glass is designed to shatter into many small, pebble-size pieces. This is normal. Glass shelves and covers are heavy. Use both hands when removing them to avoid dropping.

The shelves in your refrigerator are adjustable to meet your individual storage needs.

Storing similar food items together in your refrigerator and adjusting the shelves to fit different heights of items will make finding the exact item you want easier. It will also reduce the amount of time the refrigerator door is open, and help save energy.

Shelves and Shelf Frames

To remove and replace a shelf/frame:

1. Remove the shelf/frame by tilting it up at the front and lifting it out of the shelf supports. Pull shelf straight out.
2. Replace the shelf/frame by guiding the rear shelf hooks into the shelf supports. Tilt the front of the shelf up until the rear shelf hooks drop into the shelf supports.
3. Lower the front of the shelf and check that the shelf is securely in position.

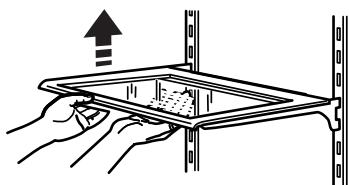

Ingredient Care Center

The control for the Ingredient Care Center adjusts the storage temperature of the pan. Cold air flows into the pan through the air duct between the freezer and the refrigerator. Setting the controls allows more or less cold air through the air duct.

To Adjust the Ingredient Care Center

1. Choose a setting based on the item to be stored in the pan.
2. Push the button that corresponds to that setting.
3. The indicator light for that setting will illuminate to verify that the pan is ready to be loaded.

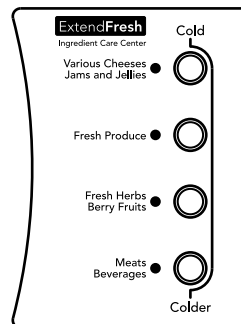

Remove and Replace the Ingredient Care Center Cover

1. Remove food from Ingredient Care Center cover. Pull drawer out about 4" (10.16 cm). Reach under the glass shelf with both hands and lift gently upward until back of shelf is free. Tilt the shelf at an angle and remove the shelf from the refrigerator. Be sure not to bump the glass.

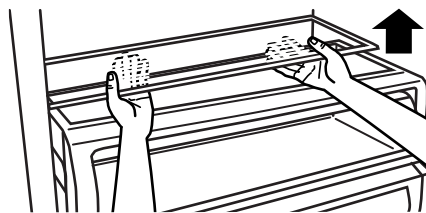

2. Replace the cover by holding the glass shelf firmly with both hands, tilt the shelf at an angle and position it above the support rails. Place shelf gently on support rails on side wall.

Meat Storage Guide

Store most meat in original wrapping as long as it is airtight and moisture-proof. Rewrap if necessary. See the following chart for storage times. When storing meat longer than the times given, freeze the meat.

Fresh fish or shellfish..... use same day as purchased
Chicken, ground beef, variety meat (liver, etc.) 1-2 days
Cold cuts, steaks/roasts 3-5 days
Cured meats 7-10 days
Leftovers - Cover leftovers with plastic wrap, aluminum foil, or plastic containers with tight lids.

Crisper and Covers

To remove and replace the crispers:

1. Slide the crisper drawer straight out to the stop. Lift the front of the drawer with one hand while supporting the bottom of the drawer with your other hand and slide the drawer out the rest of the way.
2. To replace the crisper drawer, place the drawer onto slides and push the drawer back until securely in position.

3. Test the crisper drawer to make sure it has been replaced properly.

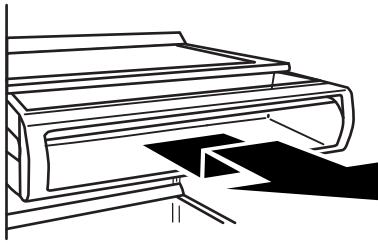

To clean the crisper covers:

1. To clean the top crisper cover, remove the Ingredient Care Center located above it.
2. To clean the bottom crisper cover, first remove the top crisper drawer.

Wine Rack

To remove and replace the wine rack:

1. Remove the rack by pulling it straight out from the shelf.
2. Replace the rack by sliding it in between the shelf and the wall of the refrigerator.

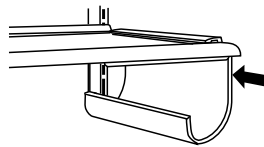

FREEZER FEATURES

Freezer Shelf

To remove and replace the shelf:

1. Remove the shelf by lifting it up and pulling it straight out.
2. Replace the shelf by putting it over the supports and lowering it into place.

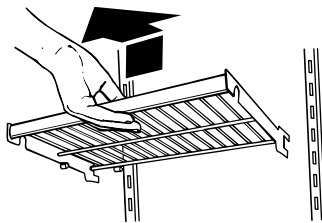

Frozen Food Storage Guide

Storage times will vary according to the quality and type of food, the type of packaging or wrap used (should be airtight and moisture-proof), and the storage temperature. Ice crystals inside a sealed package are normal. This simply means that moisture in the food and air inside the package have condensed, creating ice crystals.

Put no more unfrozen food into the freezer than will freeze within 24 hours (no more than 2 to 3 lbs of food per cubic foot [907 to 1,350 g per 28 L] of freezer space). Leave enough space in the freezer for air to circulate around packages. Be sure to leave enough room for the door to close tightly.

For more information on preparing food for freezing, check a freezer guide or reliable cookbook.

Freezer Basket

The freezer basket can be used to store bags of frozen fruits and vegetables that may slide off freezer shelves.

To remove and replace the freezer basket:

1. Pull the basket straight out to the stop.
2. Lift the front of the basket and slide it out the rest of the way.

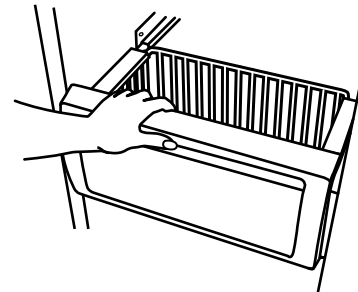

3. Replace the basket by positioning it on the side wall guide rails. Lift the basket front slightly while pushing it past the guide rail stops and slide basket in the rest of the way.

DOOR FEATURES

Utility Compartment

(on some models)

The utility compartment can be placed in any position on the refrigerator door.

To remove and replace the utility bin:

1. Remove utility compartment by grasping both ends and lifting compartment up and out.
2. Replace the bin by sliding it in above the desired support and pushing it down until it stops.

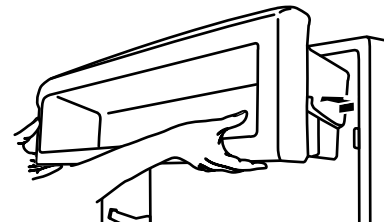

Door Bins

Large door bins hold gallon containers and the smaller door bins hold 2-liter bottles. The door bins are adjustable and removable for easy cleaning and adjusting.

Gallon Door Bin

To install gallon door bin:

NOTE: The gallon door bin can only be placed on the lower support.

1. Position gallon door bin above lowest door adjustment slot.
2. Push down to secure bin.
3. Adjust other bins, as necessary to allow for milk or beverage container height.

Door Bins

To remove and replace the door bins:

1. Remove the bin by lifting it up and pulling it out.
2. Replace the bin by sliding it in above the desired support and pushing it down until it stops.

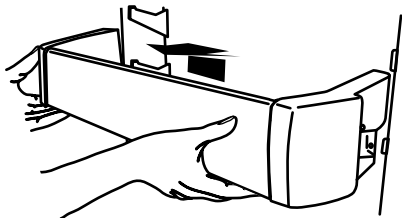

REFRIGERATOR CARE

Cleaning

⚠ WARNING



Explosion Hazard

Use nonflammable cleaner.

Failure to do so can result in death, explosion, or fire.

Both the refrigerator and freezer sections defrost automatically. However, clean both sections about once a month to avoid build-up of odors. Wipe up spills immediately.

To Clean Your Refrigerator:

1. Remove the top grille. See "Power On/Off Switch."
2. Press power switch to OFF.
3. Remove all removable parts from inside, such as shelves, crispers, etc.
4. Hand wash, rinse, and dry removable parts and interior surfaces thoroughly. Use a clean sponge or soft cloth and a mild detergent in warm water.
 - Do not use abrasive or harsh cleaners such as window sprays, scouring cleansers, flammable fluids, cleaning waxes, concentrated detergents, bleaches or cleansers containing petroleum products on plastic parts, interior and door liners or gaskets. Do not use paper towels, scouring pads, or other harsh cleaning tools. These can scratch or damage materials.
 - To help remove odors, you can wash interior walls with a mixture of warm water and baking soda (2 tbs to 1 qt [26 g to 0.95 L] of water).
5. Wash stainless steel and painted metal exteriors with a clean sponge or soft cloth and a mild detergent in warm water. Do not use abrasive or harsh cleaners, or cleaners containing chlorine. Dry thoroughly with a soft cloth.

NOTE: To keep your Stainless Steel refrigerator looking like new and to remove minor scuffs or marks, it is suggested that you use the manufacturer's approved Stainless Steel Cleaner and Polish.

IMPORTANT: This cleaner is for Stainless Steel parts only!

Do not allow the Stainless Steel Cleaner and Polish to come into contact with any plastic parts such as the trim pieces, dispenser covers or door gaskets. If unintentional contact does occur, clean plastic part with a sponge and mild detergent in warm water. Dry thoroughly with a soft cloth. To order the cleaner, see "Accessories."

6. Clean the condenser coils located behind the top grille ventilation panel regularly. Coils may need to be cleaned as often as every other month. This may help save energy.
 - Use a vacuum cleaner with an extended attachment to clean the condenser coils when they are dusty or dirty.
7. Press the power switch to ON.
8. Replace the top grille. See "Power On/Off Switch."

Changing the Light Bulbs

NOTE: Not all appliance bulbs will fit your refrigerator. Be sure to replace the bulb with one of the same size and shape. All lights require a 40-watt maximum appliance bulb. Replacement bulbs are available from your dealer or appliance store.

1. Remove the top grille. See "Power On/Off Switch."
2. Press the power switch to OFF.
3. Remove light shield when applicable as shown.

NOTE: To clean a light shield, wash it with warm water and a liquid detergent. Rinse and dry the shield well.

4. Remove light bulb and replace with one of the same size, shape and wattage.
5. Replace light shield when applicable as shown.
6. Press the power switch ON.
7. Replace the top grille. See "Power On/Off Switch."

Refrigerator Control Panel Lights

There are two or three light bulbs located in the top front of the refrigerator compartment behind a light shield.

- Open the light shield. Grasp the light shield by the openings. Gently push back and pull down, as shown, to access the light bulbs.

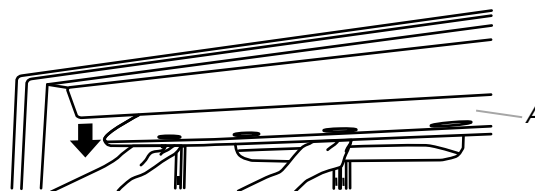

A. Light shield

- Remove the light bulb and replace it with one of the same size, shape and wattage.
- Close the light shield by raising it up into place.

NOTE: If needed, clean the light shield with a damp soft cloth.

Freezer and Crisper Lights

- Remove the light shield by grasping the sides and squeezing in toward the center. Once the side hooks of the shield are free from the freezer or crisper lining, pull down the shield.
- Replace the light shield by squeezing the top and bottom toward the center and inserting the hooks into the slotted holes. Once the hooks are in place, snap the front tab into the slotted hole.

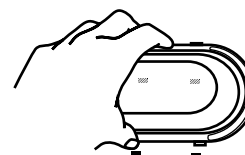

Power Interruptions

If the power will be out for 24 hours or less, keep the door or doors closed (depending on your model) to help food stay cold and frozen.

If the power will be out for more than 24 hours, do one of the following:

- Remove all frozen food and store it in a frozen food locker.
- Place 2 lbs (907 g) of dry ice in the freezer for every cubic foot (28 L) of freezer space. This will keep the food frozen for 2 to 4 days.
- If neither a food locker nor dry ice is available, consume or can perishable food at once.

REMEMBER: A full freezer stays cold longer than a partially filled one. A freezer full of meat stays cold longer than a freezer full of baked goods. If you see that food contains ice crystals, it may be refrozen, although the quality and flavor may be affected. If the condition of the food is poor, dispose of it.

Vacation Care

Your refrigerator is equipped with the Holiday Mode feature, which is designed for the traveler who wishes to turn off the lights and ice maker. By selecting this feature, the temperature set points remain unchanged, the ice maker will be disabled and the interior lights will turn off. For most efficient refrigerator operation, it is recommended to exit Holiday Mode when it is no longer required.

If You Choose To Leave the Refrigerator On While You're Away:

1. Use up any perishables and freeze other items.
2. Press HOLIDAY.
3. If your refrigerator has an automatic ice maker, shut off water supply to the ice maker.
4. Empty the ice bin.
5. When you return from vacation, press HOLIDAY to return to normal operation.

If You Choose To Turn the Refrigerator Off Before You Leave:

1. Remove all food from the refrigerator.
2. If your refrigerator has an automatic ice maker:
 - Turn off the water supply to the ice maker at least one day ahead of time.
 - When the last load of ice drops, raise the wire shutoff arm to the OFF (up) position.
3. Depending on your model, turn the Thermostat Control (or Refrigerator Control) to OFF. See "Using the Controls."
4. Clean refrigerator, wipe it, and dry well.
5. Tape rubber or wood blocks to the tops of both doors to prop them open far enough for air to get in. This stops odor and mold from building up.

TROUBLESHOOTING

Try the solutions suggested here first in order to avoid the cost of an unnecessary service call.

Refrigerator Operation

The refrigerator will not operate

⚠ WARNING



Electrical Shock Hazard

Plug into a grounded 3 prong outlet.

Do not remove ground prong.

Do not use an adapter.

Do not use an extension cord.

Failure to follow these instructions can result in death, fire, or electrical shock.

- **Power cord unplugged?** Plug into a grounded 3 prong outlet.
- **Is outlet working?** Plug in a lamp to see if the outlet is working.

- **Household fuse blown or circuit breaker tripped?** Replace the fuse or reset the circuit breaker. If the problem continues, call an electrician.
- **Are controls on?** Make sure the refrigerator controls are on. See "Using the Controls."
- **Is refrigerator defrosting?** Your refrigerator will regularly run an automatic defrost cycle. Recheck in 30 minutes to see if it is operating.
- **New installation?** Allow 24 hours following installation for the refrigerator to cool completely.

NOTE: Adjusting the temperature controls to coldest setting will not cool either compartment more quickly.

The motor seems to run too much

Your new refrigerator may run longer than your old one due to its high-efficiency compressor and fans. The unit may run even longer if the room is warm, a large food load is added, doors are opened often, or if the doors have been left open.

The refrigerator is noisy

Refrigerator noise has been reduced over the years. Due to this reduction, you may hear intermittent noises from your new refrigerator that you did not notice from your old model. Below are listed some normal sounds with an explanation.

- **Buzzing** - heard when the water valve opens to fill the ice maker
- **Pulsating** - fans/compressor adjusting to optimize performance
- **Rattling** - flow of refrigerant, water line, or from items placed on top of the refrigerator
- **Sizzling/Gurgling** - water dripping on the heater during defrost cycle
- **Popping** - contraction/expansion of inside walls, especially during initial cool-down
- **Water running** - may be heard when water melts during the defrost cycle and runs into the drain pan
- **Creaking/Cracking** - occurs as ice is being ejected from the ice maker mold.

There is no audible door open alarm

Has the door been open less than 10 minutes? The door open alarm will only flash when the door has been open for 10 minutes. The audible alarm will sound the first time the door is left open for more than 10 minutes. Subsequent door open alarms will only flash. You must reset the audible alarm each time. See "Using the Control(s)."

The doors will not close completely

- **Door blocked open?** Move food packages away from door.
- **Bin or shelf in the way?** Push bin or shelf back in the correct position.

The doors are difficult to open

⚠ WARNING



Explosion Hazard

Use nonflammable cleaner.

Failure to do so can result in death, explosion, or fire.

- **Are the gaskets dirty or sticky?** Clean gaskets with mild soap and warm water.

The lights do not work

- **Is a light bulb loose in the socket or burned out?** See "Changing the Light Bulbs."
- **Is the refrigerator in Holiday Mode?** See "Using the Controls."
- **Has the door been open more than 10 minutes?** See "Using the Controls."

Temperature and Moisture

Temperature is too warm

- **New installation?** Allow 24 hours following installation for the refrigerator to cool completely.
- **Door(s) opened often or left open?** Allows warm air to enter refrigerator. Minimize door openings and keep doors fully closed.
- **Large load of food added?** Allow several hours for refrigerator to return to normal temperature.
- **Controls set correctly for the surrounding conditions?** Adjust the controls a setting colder. Check temperature in 24 hours. See "Using the Controls."
- **Refrigerator not cooling?** For models with digital controls, turn the refrigerator OFF and then ON to reset. If this does not correct the problem, call for service.
- **Air vents blocked?** Remove any item from in front of the air vents.

There is interior moisture buildup

NOTE: Some moisture buildup is normal.

- **Humid room?** Contributes to moisture buildup.
- **Door(s) opened often or left open?** Allows humid air to enter refrigerator. Minimize door openings and keep doors fully closed.

Ice and Water

The ice maker is not producing ice or not enough ice

- **Refrigerator connected to a water supply and the supply shutoff valve turned on?** Connect refrigerator to water supply and turn water shutoff valve fully open.
- **Kink in the water source line?** A kink in the line can reduce water flow. Straighten the water source line.
- **Ice maker turned on?** Make sure wire shutoff arm or switch (depending on model) is in the ON position.
- **New installation?** Wait 24 hours after ice maker installation for ice production to begin. Wait 72 hours for full ice production.
- **Large amount of ice recently removed?** Allow 24 hours for ice maker to produce more ice.
- **Ice cube jammed in the ice maker ejector arm?** Remove ice from the ejector arm with a plastic utensil.
- **Reverse osmosis water filtration system connected to your cold water supply?** This can decrease water pressure. See "Water Supply Requirements" in either the Installation Instruction booklet or the Use & Care Guide.

The ice cubes are hollow or small

NOTE: This is an indication of low water pressure.

- **Water shutoff valve not fully open?** Turn the water shutoff valve fully open.
- **Kink in the water source line?** A kink in the line can reduce water flow. Straighten the water source line.
- **Reverse osmosis water filtration system connected to your cold water supply?** This can decrease water pressure. See "Water Supply Requirements."
- **Questions remain regarding water pressure?** Call a licensed, qualified plumber.

Ice is sticking together in the ice storage bin

- It is normal for frost to be on top of the ice storage bin due to normal opening and closing of the freezer.
- It is normal for ice to stick together when it is not dispensed or used frequently. It is recommended that the ice storage bin be emptied and cleaned as needed. See “Ice Maker and Storage Bin.”

Off-taste, odor or gray color in the ice

- **New plumbing connections?** New plumbing connections can cause discolored or off-flavored ice.
- **Ice stored too long?** Discard ice. Wash ice bin. Allow 24 hours for ice maker to make new ice.
- **Odor transfer from food?** Use airtight, moisture proof packaging to store food.
- **Are there minerals (such as sulfur) in the water?** A water filter may need to be installed to remove the minerals.
- **Is there a water filter installed on the refrigerator?** Gray or dark discoloration in ice indicates that the water filtration system needs additional flushing.

The ice dispenser will not operate properly

- **Freezer door closed completely?** Close the door firmly. If it does not close completely, see “The doors will not close completely.”
- **Ice bin installed correctly?** Be sure the ice bin is firmly in position.
- **New installation?** Wait 24 hours after ice maker installation for ice production to begin. Wait 72 hours for full ice production.
- **Ice stuck in the delivery chute?** Use a plastic utensil to clear the delivery chute.
- **Has the wrong ice been added to the bin?** Use only cubes produced by the current ice maker.
- **Has the ice melted around the auger (metal spiral) in the ice bin?** Empty the ice container. Use warm water to melt the ice if necessary.

WARNING



Cut Hazard

Use a sturdy glass when dispensing ice.

Failure to do so can result in cuts.

- **Is the ice dispenser stalling while dispensing “crushed” ice?** Change the ice button from “crushed” to “cubed.” If cubed ice dispenses correctly, depress the button for “crushed” ice and begin dispensing again.
- **Has the dispenser arm been held in too long?** Ice will stop dispensing when the arm is held in too long. Wait 3 minutes for dispenser motor to reset before using again.

The water dispenser will not operate properly

- **Freezer door closed completely?** Close the door firmly. If it does not close completely, see “The doors will not close completely.”
- **Refrigerator connected to a water supply and the supply shutoff valve turned on?** Connect refrigerator to water supply and turn water shutoff valve fully open.
- **Is the water pressure at least 30 psi (207 kPa)?** The water pressure to the home determines the flow from the dispenser. See “Water Supply Requirements.”
- **Kink in the home water source line?** Straighten the water source line.
- **New installation?** Flush and fill the water system.
- **Water filter installed on the refrigerator?** The filter may be clogged or incorrectly installed.
- **Is a reverse osmosis water filtration system connected to your cold water supply?** See “Water Supply Requirements” in either the Installation Instructions or the Use & Care Guide.

Water is leaking from the dispenser

NOTE: One or two drops of water after dispensing is normal.

- **Glass not being held under the dispenser long enough?** Hold the glass under the dispenser 2 to 3 seconds after releasing the dispenser lever.
- **New installation?** Flush the water system. See “Prepare the Water System” or “Water and Ice Dispensers.”
- **Recently changed water filter?** Flush the water system. See “Prepare the Water System” or “Water and Ice Dispensers.”

The dispenser water is not cool enough

NOTE: Water from the dispenser is chilled to only 50°F (10°C).

- **New installation?** Allow 24 hours after installation for the water supply to cool completely.
- **Recently dispensed large amount of water?** Allow 24 hours for water supply to cool completely.
- **Water not been recently dispensed?** The first glass of water may not be cool. Discard the first glass of water.
- **Refrigerator connected to a cold water pipe?** Make sure the refrigerator is connected to a cold water pipe. See “Water Supply Requirements.”

ASSISTANCE OR SERVICE

If You Need Service

Please refer to the warranty page in this manual.

If You Need Replacement Parts

If you need to order replacement parts, we recommend that you use only factory specified parts. Factory specified parts will fit right and work right because they are made with the same precision used to build every new KITCHENAID® appliance.

To locate factory specified parts in your area, call us or your nearest designated service center.

In the U.S.A.

Call the KitchenAid Customer eXperience Center toll free **1-800-422-1230**, or visit our website at **www.kitchenaid.com**.

Our consultants provide assistance with:

- Features and specifications on our full line of appliances.
- Referrals to local KitchenAid brand dealers.
- Installation information.
- Use and maintenance procedures.
- Accessory and repair parts sales.
- Specialized customer assistance (Spanish speaking, hearing impaired, limited vision, etc.).

For Further Assistance

If you need further assistance, you can write to KitchenAid with any questions or concerns at:

KitchenAid Brand Home Appliances
Customer eXperience Center
553 Benson Road
Benton Harbor, MI 49022-2692

Please include a daytime phone number in your correspondence.

In Canada

Call the KitchenAid Canada LP Customer eXperience Centre toll free **1-800-807-6777** or visit our website at **www.kitchenaid.ca**.

Our consultants provide assistance with:

- Scheduling of service. KitchenAid® appliances designated service technicians are trained to fulfill the product warranty and provide after-warranty service, anywhere in Canada.
- Features and specifications on our full line of appliances.
- Referrals to local KitchenAid brand dealers.
- Use and maintenance procedures.
- Accessory and repair parts sales.

For Further Assistance

If you need further assistance, you can write to KitchenAid Canada LP with any questions or concerns at:

KitchenAid Brand Home Appliances
Customer eXperience Centre
200 – 6750 Century Ave.
Mississauga, Ontario L5N 0B7

Please include a daytime phone number in your correspondence.

ACCESSORIES

To order accessories, call **1-800-442-9991** and ask for the appropriate part number listed below or contact your authorized KitchenAid brand dealer. In Canada, call **1-800-807-6777**.

affresh® Stainless Steel Cleaner:

In U.S.A., order Part #W10355016

In Canada, order Part #W10355016B

affresh® Stainless Steel Wipes:

In U.S.A., order Part #W10355049

In Canada, order Part #W10355049B

affresh® Kitchen & Appliance Cleaner:

In U.S.A., order Part #W10355010

In Canada, order Part #W10355010B

Replacement Water Filter:

In U.S.A., order Part #4396841 (T2RFWG2)

In Canada, Order Part #4396841B (T2RFWG2)

WATER FILTER CERTIFICATIONS

State of California
Department of Health Services
Water Treatment Device
Certificate Number

05 - 1703

Date Issued: April 6, 2005
Date Revised: September 7, 2005

State of California
Department of Health Services
Water Treatment Device
Certificate Number

05 - 1702

Date Issued: April 6, 2005
Date Revised: September 7, 2005

<u>Trademark/Model Designation</u>	<u>Replacement Elements</u>
Whirlpool Deluxe T2WG2	T2RFGW2
Whirlpool Deluxe T2WG2L	T2RFGW2
KitchenAid Deluxe T2WG2	T2RFGW2
KitchenAid Deluxe T2WG2L	T2RFGW2

Manufacturer: Whirlpool Corporation

The water treatment device(s) listed on this certificate have met the testing requirements pursuant to Section 116830 of the Health and Safety Code for the following health related contaminants:

<u>Microbiological Contaminants and Turbidity</u>	<u>Inorganic/Radiological Contaminants</u>
None	Lead Mercury

Organic Contaminants
Benzene
Carbofuran
o-Dichlorobenzene
Toxaphene

Rated Service Capacity: 200 gals **Rated Service Flow:** 0.85 gpm

Conditions of Certification:
Do not use with water that is microbiologically unsafe or of unknown quality, without adequate disinfection before or after the system.

<u>Trademark/Model Designation</u>	<u>Replacement Elements</u>
Whirlpool Deluxe T1WG2	T2RFGW2
Whirlpool Deluxe T1WG2L	T2RFGW2
KitchenAid Deluxe T1WG2	T2RFGW2
KitchenAid Deluxe T1WG2L	T2RFGW2

Manufacturer: Whirlpool Corporation

The water treatment device(s) listed on this certificate have met the testing requirements pursuant to Section 116830 of the Health and Safety Code for the following health related contaminants:

<u>Microbiological Contaminants and Turbidity</u>	<u>Inorganic/Radiological Contaminants</u>
None	Lead Mercury

Organic Contaminants
Benzene
Carbofuran
o-Dichlorobenzene
Toxaphene

Rated Service Capacity: 200 gals **Rated Service Flow:** 0.5 gpm

Conditions of Certification:
Do not use with water that is microbiologically unsafe or of unknown quality, without adequate disinfection before or after the system.

PERFORMANCE DATA SHEETS

Base Grille Water Filtration System Model T2WG2L/T2RFGW2 Capacity 200 Gallons (757 Liters) Model T2WG2/T2RFGW2 Capacity 200 Gallons (757 Liters)



System tested and certified by NSF International against NSF/ANSI Standard 42 for the reduction of Chlorine Taste and Odor, Particulate Class II*; and against NSF/ANSI Standard 53 for the reduction of Mercury, Benzene, Toxaphene, O-dichlorobenzene, and Carbofuran.

This system has been tested according to NSF/ANSI Standards 42 and 53 for the reduction of the substances listed below. The concentration of the indicated substances in water entering the system was reduced to a concentration less than or equal to the permissible limit for water leaving the system, as specified in NSF/ANSI Standards 42 and 53.

Substance Reduction Aesthetic Effects	NSF Reduction Requirements	Average Influent	Influent Challenge Concentration	Maximum Effluent	Average Effluent	Minimum % Reduction	Average % Reduction
Chlorine Taste/Odor Particulate Class II*	50% reduction 85% reduction	2.0182 mg/L 1333333 #/mL	2.0 mg/L ± 10% At least 10,000 particles/mL	0.06 mg/L 6600 #/mL**	0.0536 mg/L 2325 #/mL	97.03 99.51	97.34 99.83
Contaminant Reduction	NSF Reduction Requirements	Average Influent	Influent Challenge Concentration	Maximum Effluent	Average Effluent	Minimum % Reduction	Average % Reduction
Lead: @ pH 6.5*** Lead: @ pH 8.5***	0.010 mg/L 0.010 mg/L	0.1533 mg/L 0.1400 mg/L	0.15 mg/L ± 10% 0.15 mg/L ± 10%	0.0005 mg/L 0.0007 mg/L	0.0005 mg/L 0.0006 mg/L	99.67 99.50	99.67 99.57
Mercury: @ pH 6.5 Mercury: @ pH 8.5	0.002 mg/L 0.002 mg/L	0.0058 mg/L 0.0059 mg/L	0.006 mg/L ± 10% 0.006 mg/L ± 10%	0.0002 mg/L 0.0005 mg/L	0.0002 mg/L 0.0003 mg/L	96.54 91.57	96.54 94.92
Benzene	0.005 mg/L	0.0154 mg/L	0.015 mg/L ± 10%	0.0012 mg/L	0.0006 mg/L	92.22	96.34
O-Dichlorobenzene	0.6 mg/L	1.7571 mg/L	1.8 mg/L ± 10%	0.0250 mg/L	0.0066 mg/L	98.58	99.63
Toxaphene	0.003 mg/L	0.015 mg/L	0.015 mg/L ± 10%	0.001 mg/L	0.001 mg/L	93.33	93.33
Carbofuran	0.04 mg/L	0.0819 mg/L	0.08 mg/L ± 10%	0.0400 mg/L	0.0213 mg/L	51.13	74.00

Test Parameters: pH = 7.5 ± 0.5 unless otherwise noted. Flow = 0.85 gpm (3.2 Lpm). Pressure = 60 psig (413.7 kPa). Temp. = 68°F to 71.6°F (20°C to 22°C). Rated service capacity = 200 gallons (757 liters).

- It is essential that operational, maintenance, and filter replacement requirements be carried out for the product to perform as advertised.
- Use replacement filter T2RFGW2, part #4396841.
 - Model T2WG2L: Style 1** – When the filter indicator reads 10%, order a new filter. When the indicator reads 0%, it is recommended that you replace the filter.
 - Style 2** – When the filter indicator changes from green to yellow, order a new filter. When the indicator changes from yellow to red, it is recommended that you replace the filter.
 - Style 3** – When the water filter status display changes from “GOOD” to “ORDER,” order a new filter. When the filter indicator reads “REPLACE,” it is recommended that you replace the filter.
 - Style 4** – Press FILTER to check the status of your water filter. If the filter indicator light is yellow, order a new filter. If the filter indicator light is red, it is recommended that you replace the filter.
- Model T2WG2:** Change the water filter cartridge every 6 months. If the water flow to the water dispenser or ice maker decreases noticeably before 6 months have passed, replace the water filter cartridge more often.
- These contaminants are not necessarily in your water supply. While testing was performed under standard laboratory conditions, actual performance may vary.
- The product is for cold water use only.
- Do not use with water that is microbiologically unsafe or of unknown quality without adequate disinfection before or after the system.
- Refer to the “Warranty” section for the Manufacturer’s name, address and telephone number.
- Refer to the “Warranty” section for the Manufacturer’s limited warranty.

Application Guidelines/Water Supply Parameters

Water Supply	City or Well
Water Pressure	30 - 120 psi (207 - 827 kPa)
Water Temperature	33° - 100°F (0.6° - 37.8°C)
Service Flow Rate	0.85 gpm (3.2 Lpm) @ 60 psi

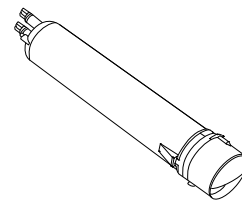

*Class II particle size: 1 um to <5 um

**Test requirement is at least 100,000 particles/mL of AC Fine Test Dust.

***Compliant for Lead reduction requirements under NSF/ANSI Standard 53 as tested by Pace Analytical Services, Inc.

® NSF is a registered trademark of NSF International.

Base Grille Water Filtration System

Model T1WG2L/T2RFGW2 Capacity 200 Gallons (757 Liters)

Model T1WG2/T2RFGW2 Capacity 200 Gallons (757 Liters)



System tested and certified by NSF International against NSF/ANSI Standard 42 for the reduction of Chlorine Taste and Odor, Particulate Class II*; and against NSF/ANSI Standard 53 for the reduction of Mercury, Benzene, Toxaphene, O-dichlorobenzene, and Carbofuran.

This system has been tested according to NSF/ANSI Standards 42 and 53 for the reduction of the substances listed below. The concentration of the indicated substances in water entering the system was reduced to a concentration less than or equal to the permissible limit for water leaving the system, as specified in NSF/ANSI Standards 42 and 53.

Substance Reduction Aesthetic Effects	NSF Reduction Requirements	Average Influent	Influent Challenge Concentration	Maximum Effluent	Average Effluent	Minimum % Reduction	Average % Reduction
Chlorine Taste/Odor Particulate Class II*	50% reduction 85% reduction	2.0182 mg/L 1333333 #/mL	2.0 mg/L ± 10% At least 10,000 particles/mL	0.06 mg/L 6600 #/mL**	0.0536 mg/L 2325 #/mL	97.03 99.51	97.34 99.83
Contaminant Reduction	NSF Reduction Requirements	Average Influent	Influent Challenge Concentration	Maximum Effluent	Average Effluent	Minimum % Reduction	Average % Reduction
Lead: @ pH 6.5*** Lead: @ pH 8.5***	0.010 mg/L 0.010 mg/L	0.1533 mg/L 0.1400 mg/L	0.15 mg/L ± 10% 0.15 mg/L ± 10%	0.0005 mg/L 0.0007 mg/L	0.0005 mg/L 0.0006 mg/L	99.67 99.50	99.67 99.57
Mercury: @ pH 6.5 Mercury: @ pH 8.5	0.002 mg/L 0.002 mg/L	0.0058 mg/L 0.0059 mg/L	0.006 mg/L ± 10% 0.006 mg/L ± 10%	0.0002 mg/L 0.0005 mg/L	0.0002 mg/L 0.0003 mg/L	96.54 91.57	96.54 94.92
Benzene	0.005 mg/L	0.0154 mg/L	0.015 mg/L ± 10%	0.0012 mg/L	0.0006 mg/L	92.22	96.34
O-Dichlorobenzene	0.6 mg/L	1.7571 mg/L	1.8 mg/L ± 10%	0.0250 mg/L	0.0066 mg/L	98.58	99.63
Toxaphene	0.003 mg/L	0.015 mg/L	0.015 mg/L ± 10%	0.001 mg/L	0.001 mg/L	93.33	93.33
Carbofuran	0.04 mg/L	0.0819 mg/L	0.08 mg/L ± 10%	0.0400 mg/L	0.0213 mg/L	51.13	74.00

Test Parameters: pH = 7.5 ± 0.5 unless otherwise noted. Flow = 0.5 gpm (1.9 Lpm). Pressure = 60 psig (413.7 kPa). Temp. = 68°F to 71.6°F (20°C to 22°C). Rated service capacity = 200 gallons (757 liters).

- It is essential that operational, maintenance, and filter replacement requirements be carried out for the product to perform as advertised.
- Use replacement filter T2RFGW2, part #4396841.
 - Model T1WG2L: Style 1** – When the filter indicator reads 10%, order a new filter. When the indicator reads 0%, it is recommended that you replace the filter.
 - Style 2** – When the filter indicator changes from green to yellow, order a new filter. When the indicator changes from yellow to red, it is recommended that you replace the filter.
 - Style 3** – When the water filter status display changes from “GOOD” to “ORDER,” order a new filter. When the filter indicator reads “REPLACE,” it is recommended that you replace the filter.
 - Style 4** – Press FILTER to check the status of your water filter. If the filter indicator light is yellow, order a new filter. If the filter indicator light is red, it is recommended that you replace the filter.
- **Model T1WG2:** Change the water filter cartridge every 6 months. If the water flow to the water dispenser or ice maker decreases noticeably before 6 months have passed, replace the water filter cartridge more often.
- These contaminants are not necessarily in your water supply. While testing was performed under standard laboratory conditions, actual performance may vary.
 - The product is for cold water use only.
 - Do not use with water that is microbiologically unsafe or of unknown quality without adequate disinfection before or after the system.
 - Refer to the “Warranty” section for the Manufacturer’s name, address and telephone number.
 - Refer to the “Warranty” section for the Manufacturer’s limited warranty.

Application Guidelines/Water Supply Parameters

Water Supply	City or Well
Water Pressure	30 - 120 psi (207 - 827 kPa)
Water Temperature	33° - 100°F (0.6° - 37.8°C)
Service Flow Rate	0.5 gpm (1.9 Lpm) @ 60 psi

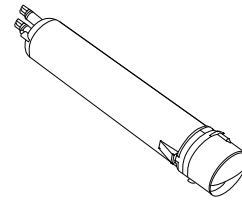

*Class II particle size: 1 um to <5 um

**Test requirement is at least 100,000 particles/mL of AC Fine Test Dust.

***Compliant for Lead reduction requirements under NSF/ANSI Standard 53 as tested by Pace Analytical Services, Inc.

® NSF is a registered trademark of NSF International.

KITCHENAID® REFRIGERATION LIMITED WARRANTY

ATTACH YOUR RECEIPT HERE. PROOF OF PURCHASE IS REQUIRED TO OBTAIN WARRANTY SERVICE.

Please have the following information available when you call the Customer eXperience Center:

- Name, address and telephone number
- Model number and serial number
- A clear, detailed description of the problem
- Proof of purchase including dealer or retailer name and address

IF YOU NEED SERVICE:

1. Before contacting us to arrange service, please determine whether your product requires repair. Some questions can be addressed without service. Please take a few minutes to review the Troubleshooting or Problem Solver section of the Use and Care Guide, scan the QR code on the right to access additional resources, or visit <http://kitchenaid.custhelp.com>.
2. All warranty service is provided exclusively by our authorized KitchenAid Service Providers. In the U.S. and Canada, direct all requests for warranty service to:

KitchenAid Customer eXperience Center

In the U.S.A., call 1-800-422-1230. In Canada, call 1-800-807-6777.

If outside the 50 United States or Canada, contact your authorized KitchenAid dealer to determine whether another warranty applies.



<http://kitchenaid.custhelp.com>

TWELVE YEAR LIMITED WARRANTY

WHAT IS COVERED

TWO YEAR LIMITED WARRANTY

For two years from the date of purchase, when this major appliance is installed, operated and maintained according to instructions attached to or furnished with the product, KitchenAid brand of Whirlpool Corporation or Whirlpool Canada LP (hereafter "KitchenAid") will pay for Factory Specified Replacement Parts and repair labor to correct defects in materials or workmanship that existed when this major appliance was purchased, or at its sole discretion replace the product. In the event of product replacement, your appliance will be warranted for the remaining term of the original unit's warranty period.

THIRD THROUGH SIXTH YEAR LIMITED WARRANTY (SEALED REFRIGERATION SYSTEM ONLY)

In the third through sixth year from the date of purchase, when this major appliance is installed, operated and maintained according to instructions attached to or furnished with the product, KitchenAid brand will pay for factory specified replacement parts and repair labor for the following components to correct non-cosmetic defects in materials or workmanship in the sealed refrigeration system (includes compressor, evaporator, condenser, dryer and connecting tubing) that existed when this major appliance was purchased.

SEVENTH THROUGH TWELFTH YEAR LIMITED WARRANTY (SEALED REFRIGERATION SYSTEM ONLY - LABOR NOT INCLUDED)

In the seventh through twelfth year from the date of purchase, when this major appliance is installed, operated and maintained according to instructions attached to or furnished with the product, KitchenAid brand will pay for factory specified replacement parts for the following components to correct defects in materials or workmanship in the sealed refrigeration system (includes compressor, evaporator, condenser, dryer and connecting tubing) that existed when this major appliance was purchased.

YOUR SOLE AND EXCLUSIVE REMEDY UNDER THIS LIMITED WARRANTY SHALL BE PRODUCT REPAIR AS PROVIDED HEREIN. Service must be provided by a KitchenAid designated service company. This limited warranty is valid only in the United States or Canada and applies only when the major appliance is used in the country in which it was purchased. This limited warranty is effective from the date of original consumer purchase. Proof of original purchase date is required to obtain service under this limited warranty.

WHAT IS NOT COVERED

1. Commercial, non-residential or multiple-family use, or use inconsistent with published user, operator or installation instructions.
2. In-home instruction on how to use your product
3. Service to correct improper product maintenance or installation, installation not in accordance with electrical or plumbing codes or correction of household electrical or plumbing (i.e. house wiring, fuses or water inlet hoses).
4. Consumable parts (i.e. light bulbs, batteries, air or water filters, preservation solutions, etc.).
5. Damage from accident, misuse, abuse, fire, floods, acts of God or use with products not approved by KitchenAid.
6. Repairs to parts or systems to correct product damage or defects caused by unauthorized service, alteration or modification of the appliance.
7. Cosmetic damage including scratches, dents, chips, and other damage to appliance finishes unless such damage results from defects in materials and workmanship and is reported to KitchenAid within 30 days.
8. Discoloration, rust or oxidation of surfaces resulting from caustic or corrosive environments including but not limited to high salt concentrations, high moisture or humidity or exposure to chemicals.
9. Food or medicine loss due to product failure.
10. Pick-up or delivery. This product is intended for in-home repair.
11. Travel or transportation expenses for service in remote locations where an authorized KitchenAid servicer is not available.
12. Removal or reinstallation of inaccessible appliances or built-in fixtures (i.e. trim, decorative panels, flooring, cabinetry, islands, countertops, drywall, etc.) that interfere with servicing, removal or replacement of the product.
13. Service or parts for appliances with original model/serial numbers removed, altered or not easily determined.

The cost of repair or replacement under these excluded circumstances shall be borne by the customer.

DISCLAIMER OF IMPLIED WARRANTIES

IMPLIED WARRANTIES, INCLUDING ANY IMPLIED WARRANTY OF MERCHANTABILITY OR IMPLIED WARRANTY OF FITNESS FOR A PARTICULAR PURPOSE, ARE LIMITED TO ONE YEAR OR THE SHORTEST PERIOD ALLOWED BY LAW. Some states and provinces do not allow limitations on the duration of implied warranties of merchantability or fitness, so this limitation may not apply to you. This warranty gives you specific legal rights, and you also may have other rights that vary from state to state or province to province.

DISCLAIMER OF REPRESENTATIONS OUTSIDE OF WARRANTY

KitchenAid makes no representations about the quality, durability, or need for service or repair of this major appliance other than the representations contained in this warranty. If you want a longer or more comprehensive warranty than the limited warranty that comes with this major appliance, you should ask KitchenAid or your retailer about buying an extended warranty.

LIMITATION OF REMEDIES; EXCLUSION OF INCIDENTAL AND CONSEQUENTIAL DAMAGES

YOUR SOLE AND EXCLUSIVE REMEDY UNDER THIS LIMITED WARRANTY SHALL BE PRODUCT REPAIR AS PROVIDED HEREIN. KITCHENAID SHALL NOT BE LIABLE FOR INCIDENTAL OR CONSEQUENTIAL DAMAGES. Some states and provinces do not allow the exclusion or limitation of incidental or consequential damages, so these limitations and exclusions may not apply to you. This warranty gives you specific legal rights, and you also may have other rights that vary from state to state or province to province.

SEGURIDAD DEL REFRIGERADOR

Su seguridad y la seguridad de los demás es muy importante.

Hemos incluido muchos mensajes importantes de seguridad en este manual y en su electrodoméstico. Lea y obedezca siempre todos los mensajes de seguridad.



Este es el símbolo de advertencia de seguridad.

Este símbolo le llama la atención sobre peligros potenciales que pueden ocasionar la muerte o una lesión a usted y a los demás.

Todos los mensajes de seguridad irán a continuación del símbolo de advertencia de seguridad y de la palabra "PELIGRO" o "ADVERTENCIA". Estas palabras significan:

 **PELIGRO**

Si no sigue las instrucciones de inmediato, usted puede morir o sufrir una lesión grave.

 **ADVERTENCIA**

Si no sigue las instrucciones, usted puede morir o sufrir una lesión grave.

Todos los mensajes de seguridad le dirán el peligro potencial, le dirán cómo reducir las posibilidades de sufrir una lesión y lo que puede suceder si no se siguen las instrucciones.

INSTRUCCIONES IMPORTANTES DE SEGURIDAD

ADVERTENCIA: Para reducir el riesgo de incendio, choque eléctrico, o lesiones personales al usar su refrigerador siga estas precauciones básicas:

- Conecte a un contacto de pared de conexión a tierra de 3 terminales.
- No use un adaptador.
- No quite la terminal de conexión a tierra.
- No use un cable eléctrico de extensión.
- Desconecte el suministro de energía antes de darle servicio.
- Vuelva a colocar todos los componentes y paneles antes de hacerlo funcionar.
- Remueva las puertas de su refrigerador viejo.
- Use un limpiador no inflamable.
- Mantenga los materiales y vapores inflamables, tales como gasolina, alejados del refrigerador.
- Use dos o más personas para mover e instalar el refrigerador.
- Desconecte el suministro de energía antes de instalar la fábrica de hielo (en aquellos modelos que incluyen el juego de instalación de la fábrica de hielo).
- Use un vaso resistente para recibir hielo del despachador (en algunos modelos).
- No golpee las puertas de vidrio del refrigerador (en algunos modelos).

CONSERVAR ESTAS INSTRUCCIONES

Advertencias de la Proposición 65 del estado de California:

ADVERTENCIA: Este producto contiene una o más sustancias químicas identificadas por el estado de California como causantes de cáncer.

ADVERTENCIA: Este producto contiene una o más sustancias químicas identificadas por el estado de California como causantes de defectos congénitos o algún otro tipo de daños en la función reproductora.

Cómo deshacerse adecuadamente de su refrigerador viejo

⚠️ ADVERTENCIA

Peligro de Asfixia

Remueva las puertas de su refrigerador viejo.

No seguir esta instrucción puede ocasionar la muerte o daño al cerebro.

IMPORTANTE: El atrapamiento y asfixia de niños no es un problema del pasado. Los refrigeradores tirados y abandonados son un peligro, aún si van a quedar ahí “por unos pocos días”. Si Ud. está por deshacerse de su refrigerador viejo, por favor siga las instrucciones que se dan a continuación para prevenir accidentes.

Antes de tirar su viejo refrigerador o congelador:

- Saque las puertas.
- Deje los estantes en su lugar para que los niños no puedan meterse con facilidad.

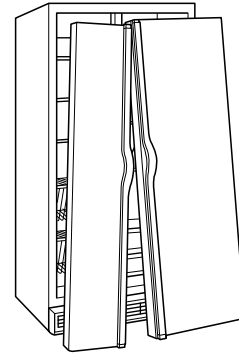

Información importante para saber acerca del desecho de refrigerantes:

Deshágase del refrigerador siguiendo los reglamentos federales y locales. Los refrigerantes deberán ser evacuados por un técnico certificado en refrigeración por EPA (Agencia de protección del medioambiente) según los procedimientos establecidos.

ANTES DE USAR

Cómo quitar los materiales de empaque

- Quite los residuos de la cinta y goma de las superficies de su refrigerador antes de ponerlo en marcha. Frote un poco de detergente líquido para vajilla sobre el adhesivo con los dedos. Limpie con agua tibia y seque.
- No use instrumentos filosos, alcohol para fricciones, líquidos inflamables o limpiadores abrasivos para eliminar restos de cinta o goma. Estos productos pueden dañar la superficie de su refrigerador. Para más información, vea “Seguridad del refrigerador”.
- Deshágase de todos los materiales de embalaje o reciclelos.

Cómo limpiar su refrigerador antes de usarlo

Una vez que usted haya quitado todos los materiales de empaque, limpie el interior de su refrigerador antes de usarlo. Vea las instrucciones de limpieza en la sección “Cuidado de su refrigerador”.

Información importante para saber acerca de los estantes y tapas de vidrio:

No limpie los estantes y tapas de vidrio con agua caliente mientras están fríos. Los estantes y tapas pueden romperse si se exponen a cambios bruscos de temperatura o impacto, como sería un golpe brusco. El vidrio templado se ha diseñado para hacerse añicos. Esto es normal. Los estantes y tapas de vidrio son muy pesados. Use ambas manos al sacarlos para evitar que se caigan.

Requisitos del suministro de agua

Lea todas las instrucciones antes de comenzar.

IMPORTANTE:

- Cuando se instaló su refrigerador, la conexión de agua desde la fuente de agua debió haber sido conectada a su refrigerador. Si no se ha conectado el refrigerador a una fuente de agua, vea “Conexión a la línea de agua” en las Instrucciones de instalación. Si tiene preguntas acerca de la conexión de agua, vea “Solución de problemas” o llame a un plomero competente autorizado.
- Si enciende el refrigerador antes de conectar la tubería de agua, ponga la fábrica de hielo en la posición OFF (Apagado). Vea “Fábrica de hielo y depósito”.
- Todas las instalaciones deben hacerse de acuerdo a los requerimientos locales de plomería.

Presión del agua

Se necesita un suministro de agua fría con presión de agua entre 30 y 120 lbs/pulg² (207 y 827 kPa) para hacer funcionar el despachador de agua y la fábrica de hielo. Si usted tiene preguntas acerca de la presión de agua, vea “Solución de problemas” o llame a un plomero competente autorizado.

Suministro de agua por ósmosis inversa

IMPORTANTE: La presión del suministro de agua que sale de un sistema de ósmosis inversa y va a la válvula de entrada de agua del refrigerador necesitará ser entre 30 y 120 lbs/pulg² (207 y 827 kPa).

Si se conecta un sistema de filtración de agua de ósmosis inversa al suministro de agua fría, la presión de agua al sistema de ósmosis inversa necesitará ser de un mínimo de 40 lbs/pulg² (276 kPa).

Si la presión del agua al sistema de ósmosis inversa es menor de 40 lbs/pulg² (276 kPa):

- Fíjese si el filtro de sedimentos en el sistema de ósmosis inversa está bloqueado y reemplácelo si fuera necesario.
- Deje que se vuelva a llenar el tanque de almacenaje del sistema de ósmosis inversa después del uso intenso.
- Si su refrigerador tiene un filtro de agua, se podrá reducir la presión de agua aún más si se usa en conjunto con un sistema de ósmosis inversa. Quite el filtro de agua; vea “Sistema de filtración de agua”.

Si tiene preguntas acerca de la presión del agua, llame a un plomero competente autorizado.

Preparación del sistema de agua

Sírvase leer antes de usar el sistema de agua. Siga las indicaciones que sean específicas para su modelo.

Estilo 1 (Modelos con despachador)

IMPORTANTE: Después de conectar el refrigerador al suministro de agua o de reemplazar el filtro de agua, siga los pasos a continuación para asegurarse de que se limpie adecuadamente el sistema de agua. Esto eliminará el aire en el filtro y en el sistema de despachado de agua, y preparará el filtro de agua para ser usado.

No use con agua que no sea microbiológicamente segura o que sea de calidad desconocida sin desinfectarla adecuadamente antes o después del sistema.

NOTA: Si su modelo tiene un sistema de filtro de la rejilla de la base, asegúrese de que el filtro de la rejilla de la base esté instalado adecuadamente y que la tapa esté en la posición horizontal.

1. Abra la puerta del congelador y apague la fábrica de hielo. El interruptor de On/Off (Encendido/Apagado) se encuentra en el lado derecho superior del compartimiento del congelador. Mueva el interruptor a la posición de OFF (Apagado—hacia la derecha) como se muestra.

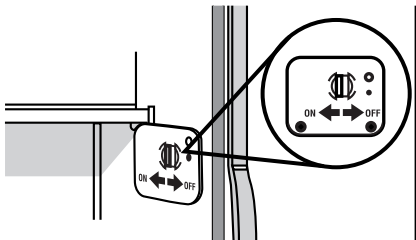

2. Use un recipiente resistente para oprimir y sostener la barra del despachador por 5 segundos, luego suéltela por 5 segundos. Repita hasta que el agua comience a correr. Una vez que el agua haya comenzado a correr, continúe presionando y soltando la barra del despachador (5 segundos activado, 5 segundos desactivado) hasta despachar un total de 3 gal. (12 L). Esto eliminará el aire en el filtro y en el sistema de despachado de agua, y preparará el filtro de agua para ser usado. En algunas casas se podrá requerir enjuague adicional.

NOTA: A medida que sale aire del sistema, es posible que salgan chorros de agua repentinos del despachador.

3. Abra la puerta del congelador y ponga la fábrica de hielo a funcionar. Mueva el interruptor a la posición de ON (Encendido—hacia la izquierda).

NOTAS:

- Deje transcurrir 24 horas para la producción de la primera tanda de hielo.
- Deshágase de las tres primeras tandas de hielo producido.
- Deje transcurrir 3 días para que se vuelva a llenar por completo el recipiente de hielo.
- Dependiendo de su modelo, puede ser que Ud. desee elegir la característica máxima de hielo para incrementar la producción de hielo.

Estilo 2 (Modelos sin despachador)

IMPORTANTE: Después de conectar el refrigerador a un suministro de agua o de reemplazar el filtro de agua, llene y deseche dos recipientes llenos de hielo para preparar el filtro de agua para su uso, antes de usar el hielo.

No use con agua que no sea microbiológicamente segura o que sea de calidad desconocida sin desinfectarla adecuadamente antes o después del sistema.

NOTA: Si su modelo tiene un sistema de filtro de la rejilla de la base, asegúrese de que el filtro de la rejilla de la base esté instalado adecuadamente y que la tapa esté en la posición horizontal.

1. Encienda la fábrica de hielo. Baje el brazo de cierre de alambre como se muestra. Vea la sección “Fábrica de hielo y depósito” para obtener más instrucciones sobre el funcionamiento de su fábrica de hielo.

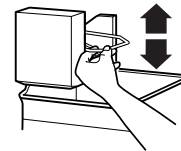

NOTAS:

- Deje transcurrir 24 horas para la producción del primer lote de hielo.
- Deje transcurrir 3 días para que se vuelva a llenar por completo el recipiente de hielo.
- Dependiendo de su modelo, puede ser que Ud. desee elegir la característica de producción máxima de hielo para incrementar la producción de hielo.

USO DE SU REFRIGERADOR

⚠️ ADVERTENCIA



Peligro de Choque Eléctrico

Conecte a un contacto de pared de conexión a tierra de 3 terminales.

No quite la terminal de conexión a tierra.

No use un adaptador.

No use un cable eléctrico de extensión.

No seguir estas instrucciones puede ocasionar la muerte, incendio o choque eléctrico.

⚠️ ADVERTENCIA



Peligro de Explosión

Mantenga los materiales y vapores inflamables, tales como gasolina, alejados del refrigerador.

No seguir esta instrucción puede ocasionar la muerte, explosión, o incendio.

Interruptor de encendido/apagado

Si necesita encender (On) o apagar (Off) su refrigerador, deberá quitar el ensamblaje de la rejilla superior para poder alcanzar el interruptor de encendido/apagado. Cuando limpie el refrigerador o cambie los focos, póngalo en Off (Apagado).

Para quitar la rejilla superior:

1. Tome ambos extremos de la rejilla superior.
2. Empuje la rejilla superior directamente hacia arriba y luego jale directamente hacia afuera. Coloque la rejilla sobre una superficie blanda.

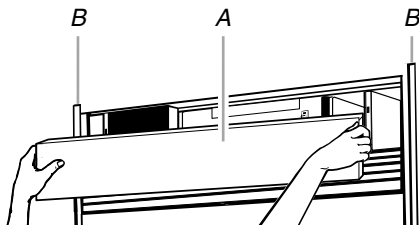

A. Rejilla superior

B. Molduras laterales de la carcasa

Para volver a colocar la rejilla superior:

1. Inserte los ganchos de la rejilla superior (ubicados en la parte trasera de la misma) en los pernos de montaje que están en la moldura lateral.
2. Jale la rejilla ligeramente hacia abajo para que encaje en su lugar.

Para encender o apagar:

1. Quite la rejilla superior.
2. Presione el interruptor de suministro eléctrico en la posición On u Off (Encendido o Apagado).
3. Vuelva a colocar la rejilla superior.

IMPORTANTE: Cerciórese de que el interruptor de suministro eléctrico esté en la posición On (Encendido) después de limpiar el refrigerador o de cambiar los focos.

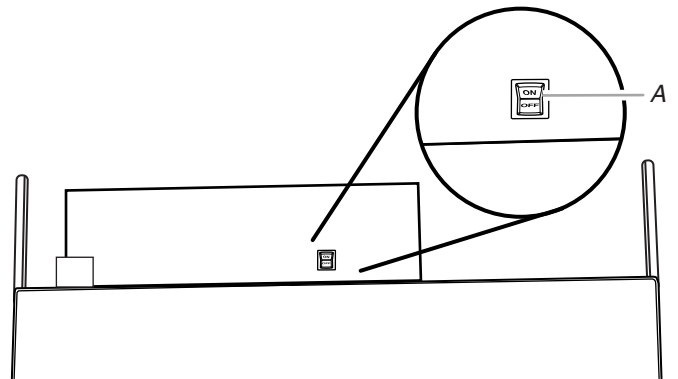

A. Interruptor de encendido/apagado

Uso de los controles

IMPORTANTE:

- El control del refrigerador regula la temperatura del compartimiento del refrigerador. El control del congelador regula la temperatura del compartimiento del congelador.
- Espere 24 horas después de conectar el refrigerador antes de colocar alimentos en él. Si agrega alimentos antes de que el refrigerador se haya enfriado por completo, sus alimentos podrían echarse a perder.

NOTA: El regular los controles del refrigerador y del congelador a un ajuste más bajo (más frío) no va a enfriar los compartimientos con más rapidez.

- Si la temperatura está demasiado caliente o demasiado fría en el refrigerador o en el congelador, antes de regular los controles, revise primero los conductos de ventilación para cerciorarse de que no estén obstruidos.
- Los ajustes prefijados deben ser los correctos para el uso doméstico normal. Los controles están debidamente fijados cuando la leche o los jugos están tan fríos como a usted le gusta y cuando el helado está firme.
- Cuando una puerta permanece abierta por un período prolongado, la temperatura real puede ser diferente de la que se muestra en la pantalla.

NOTA: Los puntos de ajuste recomendados de fábrica son 0°F (-18°C) para el congelador y 37°F (3°C) para el refrigerador.

Para conectar el refrigerador y ver los puntos de ajuste

- Presione el botón táctil de ON/OFF (Encendido/Apagado) de Cooling (Enfriamiento).



COOLING

NOTA:

- Después de haber encendido el refrigerador, la alarma sonora de Over Temperature (temperatura excesiva) y la luz indicadora se activarán cada 1½ hora hasta que la temperatura del refrigerador y del congelador sean de menos de 48°F (9°C) y 15°F (-9°C) respectivamente o hasta que se apague la alarma. Para apagar la alarma y la luz indicadora, vea “Restablecimiento de la alarma maestra”.
- El botón táctil ON/OFF (Encendido/Apagado) que está en el panel de control apaga las funciones del refrigerador, tales como el enfriamiento, la iluminación, los ventiladores y los compresores. Para apagar completamente, use el interruptor de encendido ON/OFF ubicado detrás de la rejilla superior. Vea “Interruptor de encendido/apagado”.

Para ver las temperaturas en centígrados

- Presione el botón táctil °C. Para volver a mostrar grados Fahrenheit, presione de nuevo °C.



NOTA: Si la temperatura del congelador está bajo cero, la luz indicadora con el signo negativo adyacente a la pantalla del congelador se encenderá. Esto es normal.

Ajuste de los controles

NOTA: Espere por lo menos 24 horas entre ajustes. Vuelva a verificar las temperaturas antes de realizar otros ajustes.

Para regular temperaturas de punto de ajuste:

- Presione el botón del refrigerador o del congelador de MÁS (+) o MENOS (-) hasta llegar a la temperatura deseada.

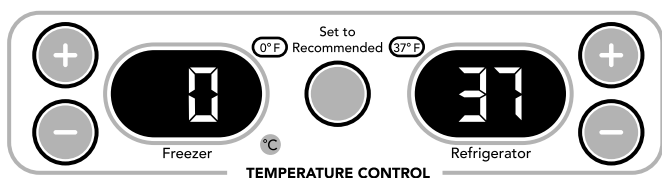

- Presione el botón táctil Set to Recommended (Ajustes recomendados) para volver a los puntos fijos de temperatura recomendados de fábrica.

NOTA: El rango de punto de ajuste para el congelador es de -5°F a 3°F (-21°C a -16°C). El rango de punto de ajuste para el refrigerador es de 34°F a 42°F (1°C a 6°C).

CONDICIÓN/MOTIVO:	REGULACIÓN DE LA TEMPERATURA:
REFRIGERADOR demasiado frío No está fijado de acuerdo a las condiciones ambientales	Control del REFRIGERADOR 1° más alto
REFRIGERADOR demasiado caliente Mucho uso o temperatura ambiental muy caliente	Control del REFRIGERADOR 1° más bajo
CONGELADOR demasiado frío No está fijado de acuerdo a las condiciones ambientales	Control del CONGELADOR 1° más alto
CONGELADOR demasiado caliente/muy poco hielo Mucho uso o alto consumo de hielo	Control del CONGELADOR 1° más bajo

Indicador del filtro de agua y reajuste

Vea la sección “Indicador del filtro de agua”.

Max Cool (Frío máximo)

La característica Max Cool ayuda en períodos de gran demanda de hielo, cargas de comestibles muy pesadas o temperaturas ambientales elevadas temporalmente.

- Presione MAX COOL para activar la característica de frío máximo. La luz indicadora de frío máximo permanecerá encendida durante 24 horas a no ser que se apague manualmente.

Max Cool



NOTA: Mientras está activada la característica Max Cool, la pantalla de la temperatura permanecerá en 34°F (1°C) y -5°F (-21°C) para los compartimientos del refrigerador y del congelador respectivamente. Después de 24 horas, el refrigerador vuelve a los puntos de ajuste de temperatura establecidos.

Funciones de alarma

Restablecimiento de la alarma maestra

Al presionar Alarm Reset (Restablecimiento de alarma) una vez, se apagará la alarma sonora y la luz indicadora. La alarma sonora no se escuchará nuevamente para la condición presente que causó la alarma hasta que ocurra una nueva condición o hasta que se haga un restablecimiento de la alarma maestra.

Puede efectuarse un restablecimiento de la alarma maestra presionando dos veces Cooling (ON/OFF) (Enfriamiento - Encendido/Apagado) o apagando el refrigerador y encendiéndolo nuevamente. Vea “Interruptor de encendido/apagado”. Después de que haya un restablecimiento de la alarma maestra, la luz indicadora volverá a activarse si todavía está presente la condición que causó la alarma. Vea “Over Temperature” (Temperatura excesiva), “Call Service” (Solicite servicio) o “Door Open” (Puerta abierta).



COOLING

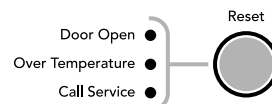

ALARMS

Door Open (Puerta abierta)

La luz indicadora Door Open parpadeará, sonará una alarma y las luces interiores se apagarán si una puerta permaneciera abierta por más de 10 minutos. Al cerrar la puerta, la alarma sonora se restablece o se apaga, pero la luz indicadora Door Open seguirá parpadeando hasta que la temperatura iguale o descienda de los 45°F (7°C) y 15°F (-9°C) para los compartimientos del refrigerador y el congelador respectivamente.

NOTA: Para desactivar la alarma sonora y la luz indicadora, vea la sección “Restablecimiento de la alarma maestra”.

Over Temperature (Temperatura excesiva)

IMPORTANTE: Si se activa la alarma de temperatura excesiva, es posible que se eche a perder la comida. Vea la sección “Cortes de corriente”. Reduzca al mínimo el abrir las puertas hasta que las temperaturas vuelvan a la normalidad.

La característica Over Temperature está diseñada para avisarle cuando la temperatura del refrigerador sobrepase los 48°F (9°C) o la temperatura del congelador sobrepase los 15°F (-9°C) por más de 1½ hora. La alarma sonora se apagará automáticamente cuando la temperatura vuelva a la normalidad, pero la luz indicadora continuará parpadeando hasta que se presione Alarm (Alarma), para avisarle que ha ocurrido una condición de temperatura excesiva.

Si aún está presente la condición de temperatura excesiva cuando se haya efectuado el restablecimiento de temperatura excesiva, la luz indicadora continuará reactivándose cada 1½ hora hasta que la temperatura del refrigerador y del congelador estén por debajo de los 48°F (9°C) y 15°F (-9°C) respectivamente.

NOTA: La alarma sonora quedará desactivada para las ocurrencias posteriores de la condición de alarma de temperatura excesiva. Para activar la alarma sonora, vea “Restablecimiento de la alarma maestra”.

Call Service (Solicite servicio)

Si la luz indicadora Call Service está parpadeando, solicite servicio. Para más información acerca de cómo solicitar servicio, consulte la sección “Ayuda o servicio técnico”.

NOTA: La alarma sonora quedará desactivada para las ocurrencias posteriores de la condición de alarma para solicitar servicio. Para activar la alarma sonora, vea “Restablecimiento de la alarma maestra”.

Holiday Mode (Modo de día de fiesta)

La característica de Holiday Mode se ha concebido para los viajeros o para aquellas personas que debido a sus creencias religiosas necesitan que se apaguen las luces y la fábrica de hielo. Al seleccionar esta característica, los puntos para fijar la temperatura y los ajustes del cajón para verduras permanecerán sin cambio, la fábrica de hielo quedará desactivada y las luces interiores se apagarán. Para que el refrigerador funcione de modo eficaz, se recomienda que salga de Holiday Mode (Modo de día de fiesta) cuando ya no lo necesite.

Para activar en su totalidad el Modo de día de fiesta, deberá seguir las instrucciones a continuación, tanto para el control como para los paneles del despachador (en algunos modelos).

IMPORTANTE: Si usted no activa Holiday Mode en los dos modos indicados a continuación, algunas funciones que usted desea que se desactiven permanecerán activadas.

Panel de control

Al seleccionar Holiday Mode, los puntos fijos de temperatura permanecen sin cambiarse y las luces interiores se apagan.

- Presione HOLIDAY MODE (Modo de día de fiesta) para encender dicha característica.

Holiday Mode



- Presione HOLIDAY MODE nuevamente para apagarla.

Panel del despachador (en algunos modelos)

En el Modo de día de fiesta, las palancas del despachador están desactivadas y las luces del mismo se apagan.

- Para activar Holiday Mode, presione y sostenga ICE (Hielo), LIGHT (Luz) y LOCKOUT (Bloqueo) a la vez, durante 3 segundos. Cuando la característica se enciende, la luz indicadora que está alrededor del botón de LOCKOUT destellará y aparecerá “HOL” en la pantalla del despachador.
- Para desactivar Holiday Mode, presione y sostenga ICE (Hielo), LIGHT (Luz) y LOCKOUT (Bloqueo) a la vez, durante 3 segundos nuevamente.

NOTA: Si antes de activar la característica Holiday Mode se activó la característica Max Cool (Frio máximo), entonces los ajustes predeterminados seguirán en 34°F (1°C) y -5°F (-21°C) para los compartimientos del refrigerador y del congelador respectivamente hasta que el tiempo de ejecución de la característica Max Cool se agote. Entonces, el refrigerador volverá a los ajustes predeterminados que se habían elegido antes de la característica Max Cool pero las luces y la fábrica de hielo permanecerán apagadas hasta que se presione nuevamente el botón de Holiday Mode.

Despachadores de agua y hielo (en algunos modelos)

IMPORTANTE:

- Después de haber conectado el refrigerador a un suministro de agua o de haber reemplazado el filtro de agua, enjuague el sistema de agua. Use un recipiente resistente para oprimir y sostener la barra del despachador por 5 segundos, luego suéltela por 5 segundos. Repita hasta que el agua comience a correr. Una vez que el agua haya comenzado a correr, continúe presionando y soltando la barra del despachador (5 segundos activado, 5 segundos desactivado) hasta despachar un total de 3 galones (12 L). Esto eliminará el aire en el filtro y en el sistema de despachado de agua, y preparará el filtro de agua para ser usado. En algunas casas se podrá requerir enjuague adicional.

NOTA: A medida que sale aire del sistema, es posible que salgan chorros de agua repentinos del despachador.

- Deje que pasen 24 horas para que el refrigerador se enfríe y pueda enfriar el agua.
- Deje transcurrir 24 horas para la producción del primer lote de hielo. Deshágase de los tres primeros lotes de hielo producidos.
- El sistema de distribución no funcionará cuando la puerta del congelador esté abierta.
- Dependiendo de su modelo, sus despachadores de agua y hielo pueden tener una o más de las características siguientes: una charola del despachador, una luz especial que se enciende cuando usted utiliza el despachador o una opción de bloqueo para evitar que salga hielo o agua involuntariamente.

Despachador de agua

Para despachar agua:

1. Oprima un vaso resistente contra la barra del despachador de agua.

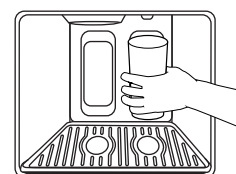

NOTAS:

- Mientras se distribuye agua y durante 3 segundos después de haber finalizado, la pantalla digital le mostrará cuántas onzas de agua han salido.
- Para cambiar de onzas a tazas, presione y sostenga ICE (Hielo) y LOCK (Bloqueo) a la vez, hasta que el despachador haga un pitido después de 3 segundos. Para cambiar de tazas a litros, presione y sostenga los botones por otros 3 segundos. Para cambiar nuevamente a onzas, repita el proceso por tercera vez.

2. Retire el vaso para detener la salida del agua.

NOTA: El agua puede tener un mal sabor si no se usa el despachador con frecuencia. Haga salir suficiente agua cada semana para mantener un suministro fresco.

Despachador de hielo

El hielo se distribuye del depósito de la fábrica de hielo en el congelador cuando se presione la almohadilla del despachador. El sistema de distribución no funcionará cuando la puerta del congelador esté abierta. Para apagar la fábrica de hielo, vea “Fábrica de hielo y depósito”.

Su fábrica de hielo produce hielo picado y en cubos. La pantalla muestra “CRUSHED” (picado) o “CUBED” (en cubos), indicando qué tipo de hielo se seleccionó. Para cambiar el ajuste, presione el botón de ICE (Hielo) antes de despachar hielo.

Para obtener hielo picado, el hielo es triturado antes de ser despachado. Esto puede retrasar un poco la distribución del hielo picado. El ruido proveniente del triturador de hielo es normal y los trozos de hielo pueden variar en tamaño. Cuando cambie de la posición de hielo picado a cubos, caen unas onzas de hielo picado junto con los primeros cubos.

Para despachar hielo:

1. Oprima el botón para seleccionar el tipo de hielo que desee.



ADVERTENCIA



Peligro de Cortaduras

Use un vaso resistente para recibir hielo del despachador.

No seguir esta instrucción puede ocasionar cortaduras.

2. Oprima con un vaso resistente la almohadilla del despachador de hielo. Sostenga el vaso junto al orificio del despachador para que el hielo no caiga fuera del vaso.

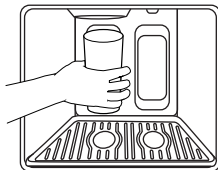

IMPORTANTE: No necesita aplicar mucha presión a la almohadilla para activar el despachador de hielo. Oprimir fuerte no hará que el despachador funcione con más rapidez o produzca mayor cantidad de hielo.

3. Retire el vaso para detener la salida de hielo.

NOTA: El hielo puede continuar saliendo por hasta 10 segundos después de haber retirado el vaso de la almohadilla. El despachador puede continuar haciendo ruido por algunos segundos después de haber despachado.

Charola del despachador (en algunos modelos)

Algunos modelos tienen una charola en la parte inferior del área del despachador. La charola está diseñada para contener pequeños derrames y es desmontable para facilitar el vaciado y la limpieza.

NOTA: La charola no tiene desagüe.

Luz del despachador (en algunos modelos)

Cuando usted utilice el despachador, la luz se encenderá automáticamente. Si usted desea que la luz esté encendida continuamente, puede elegir ON (Encendido) o AUTO (Automático).

ON (Encendido): Presione LIGHT (Luz) para encender la luz del despachador.

AUTO (Automático): Presione LIGHT por segunda vez para seleccionar el modo AUTO. La luz del despachador se ajustará automáticamente para ponerse más brillante a medida que la habitación se ilumine más y más tenue a medida que la habitación se oscurezca.

OFF (Apagado): Presione LIGHT por tercera vez para apagar la luz del despachador.

Las luces del despachador son del tipo LED y no se pueden cambiar. Si le parece que las luces del despachador no funcionan, fíjese si no está bloqueado el detector de luz (en el modo Automático). Para obtener más información, vea “Solución de problemas”.

Bloqueo del despachador (en algunos modelos)

El despachador puede apagarse para facilitar la limpieza o para evitar que sea activado involuntariamente por niños pequeños o animales domésticos.

NOTA: La función de bloqueo no interrumpe el flujo eléctrico a la unidad, a la fábrica de hielo o a la luz del despachador. Simplemente desactiva los despachadores de hielo y agua. Para apagar la fábrica de hielo, vea “Fábrica de hielo y depósito”.

- Presione y sostenga LOCK (Bloqueo) por 3 segundos para bloquear el despachador. Cuando el despachador se esté bloqueando, aparecerá “LOCKING” (Bloqueando) en la pantalla y la luz indicadora azul alrededor del botón de LOCK destellará. Cuando el despachador está bloqueado, la luz indicadora cambiará a rojo por unos pocos segundos y luego se apagará.
- Presione y sostenga LOCK por segunda vez para desbloquear el despachador. Cuando el despachador se esté desbloqueando, aparecerá “UNLOCKING” (Desbloqueando) en la pantalla y la luz indicadora roja alrededor del botón de LOCK destellará. Cuando el despachador está desbloqueado, la luz indicadora cambiará a azul por unos pocos segundos y luego se apagará.

Luz de estado del filtro de agua (en algunos modelos)

La luz de estado del filtro de agua y la pantalla le ayudan para saber cuándo cambiar el filtro de agua. Presione el botón de FILTER (Filtro) para controlar el estado de su filtro de agua.

Si el filtro es nuevo:

Deberá presionar FILTER (Filtro) para ver el estado del filtro. Por unos segundos, la luz de estado estará encendida de azul y la pantalla mostrará qué porcentaje de vida útil le queda a su filtro.

Si ya es casi tiempo de cambiar su filtro:

La luz de estado se iluminará automáticamente y permanecerá encendida de color amarillo. Las palabras “ORDER FILTER” (Pedir filtro) aparecerán en la pantalla. Presione FILTER (Filtro) para ver qué porcentaje de vida útil le queda a su filtro. Deberá pedir el filtro de reemplazo adecuado. Vea “Accesorios”.

Si ya es tiempo de cambiar su filtro:

La luz de estado permanecerá encendida y cambiará a rojo. Las palabras "REPLACE FILTER" (Reemplazar el filtro) y "HOLD BUTTON TO RESET" (Presionar botón para reajustar) aparecerán en la pantalla hasta que se haya cambiado el filtro y reajustado la luz de estado.

Para reajustar la luz de estado del filtro de agua:

Después de cambiar el filtro, reajuste la luz de estado al presionar y sostener el botón de FILTER (Filtro) 3 segundos. La luz de estado destellará con color rojo, luego cambiará a azul, y por último se apagará cuando se reajuste el sistema.

Fábrica de hielo y depósito

(en algunos modelos - Accesorio)

IMPORTANTE: Enjuague el sistema de agua antes de encender la fábrica de hielo. Vea "Despachadores de agua y hielo". Deje transcurrir 24 horas para la producción del primer lote de hielo. Deshágase de los tres primeros lotes de hielo producidos. Deje transcurrir 3 días para que se vuelva a llenar el depósito de hielo.

Estilo 1

Cómo encender y apagar la fábrica de hielo:

El interruptor de encendido/apagado de la fábrica de hielo es un brazo interruptor de alambre, ubicado a un lado de la fábrica de hielo.

1. Para encender la fábrica de hielo, simplemente baje el brazo de control de alambre.

NOTA: Su fábrica de hielo tiene un apagado automático. A medida que se va fabricando el hielo, los cubos de hielo van llenando el depósito de hielo y los mismos cubos van elevando el brazo interruptor de alambre hasta la posición de OFF (Apagado - brazo hacia arriba).

2. Para apagar manualmente la fábrica de hielo, levante el brazo interruptor de alambre a la posición OFF (Apagado - brazo hacia arriba), hasta que escuche el clic para cerciorarse de que la fábrica de hielo no continuará funcionando.

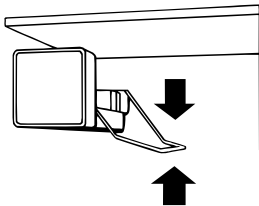

Cómo quitar y volver a colocar el depósito de hielo:

1. Deslice hacia arriba el panel de cobertura.

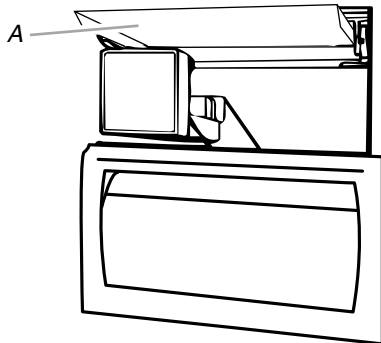

A. Cubierta de la fábrica de hielo

2. Levante el brazo de control de alambre de manera que haga un "clic" en la posición OFF (Apagado - hacia arriba). Aún se podrá despachar hielo, pero no se puede hacer más.
3. Levante la parte de adelante del depósito de hielo y júlela hacia afuera.

4. Vuelva a colocar el depósito hasta que se detenga o el despachador no funcionará. Empuje el brazo de control de alambre hacia la posición ON (Encendido) para volver a comenzar la producción de hielo. Cerciórese de que la puerta esté cerrada herméticamente.

Estilo 2

Para encender/apagar la fábrica de hielo:

El interruptor de On/Off (Encendido/Apagado) se encuentra en el lado derecho superior del compartimiento del congelador.

1. Para poner a funcionar la fábrica de hielo, deslice el control a la posición de encendido (ON - hacia la izquierda).

NOTA: Su fábrica de hielo tiene un apagado automático. Los sensores de la fábrica de hielo detendrán automáticamente la producción de hielo pero el control permanecerá en la posición de encendido (ON - hacia la izquierda).

2. Para apagar la fábrica de hielo manualmente, deslice el control a la posición de apagado (OFF - hacia la derecha).

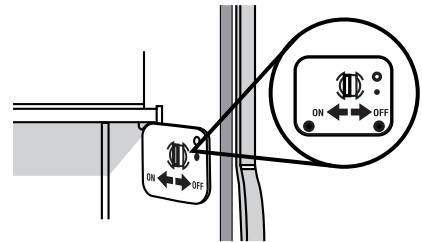

Para quitar y volver a colocar el depósito de hielo:

1. Sostenga la base del depósito con ambas manos y presione el botón para levantar el depósito hacia arriba y hacia afuera.

NOTA: No es necesario girar el control de la fábrica de hielo a la posición de OFF (Apagado - hacia la derecha) cuando quite el depósito de almacenaje. La cubierta del sensor ("puerta abatible") en la pared izquierda del congelador hace que la fábrica de hielo deje de producir hielo si la puerta está abierta o se ha quitado el depósito.

2. Vuelva a colocar el depósito en la puerta y empújelo hacia abajo para asegurarse de que está de manera segura en su lugar.



Cómo limpiar el depósito de hielo

NOTA: Es normal que los cubos de hielo se queden pegados en el depósito de hielo. Se puede despachar hielo o usarse con más frecuencia para que se separe. Se recomienda vaciar el recipiente de hielo y limpiarlo cuando sea necesario.

Para limpiar el depósito de hielo:

1. Vacíe el depósito de hielo. Si es necesario, use agua tibia para derretir el hielo.

NOTA: No use un objeto filoso para romper el hielo en el depósito o balde. Esto puede dañar el recipiente de hielo y el mecanismo del despachador.

2. Lave el depósito de hielo con un detergente suave, enjuague bien y seque meticulosamente. No use limpiadores ásperos o abrasivos ni solventes.

Recuerde

- Deje transcurrir 24 horas para la producción de la primera tanda de hielo. Deje transcurrir 3 días para que se vuelva a llenar de hielo el recipiente.
- Deshágase de las tres primeras tandas de hielo producido para evitar las impurezas que pudieran eliminarse del sistema.
- La calidad del hielo dependerá de la calidad del agua que suministre a su fábrica de hielo.
- Evite la conexión de su fábrica de hielo a un suministro de agua blanda. Los químicos para ablandar el agua (como la sal) pueden dañar ciertos componentes de la fábrica de hielo y producir un hielo de muy baja calidad. Si no se puede evitar el uso de un suministro de agua blanda, asegúrese de que el ablandador de agua esté funcionando correctamente y que goce de un buen mantenimiento.
- Es normal que los cubitos de hielo se peguen en las esquinas. Se separarán con facilidad.
- Para la fábrica de hielo **Estilo 1**, no fuerce el brazo de control de alambre hacia arriba o hacia abajo.
- No guarde nada encima de la fábrica de hielo o en el depósito/balde de hielo.

Sistema de filtración de agua

No use con agua que no sea microbiológicamente segura o que sea de calidad desconocida sin desinfectarla adecuadamente antes o después del sistema.

Indicador del filtro de agua (en algunos modelos)

El indicador del filtro de agua, que está ubicado sobre el panel de control, le ayudará a saber cuándo cambiar el filtro de agua.

Un filtro de agua nuevo debe mostrar una lectura de 99%. La lectura en la pantalla disminuirá a medida que pase la vida útil del filtro. Deberá encargar un filtro de agua de repuesto cuando aparezca en la pantalla "Order Filter" (Encargar el filtro). Se recomienda reemplazar el filtro cuando la pantalla muestre "Change Filter" (Cambiar el filtro) o cuando el flujo de agua al despachador de agua y/o a la fábrica de hielo disminuya sensiblemente. Vea "Cómo cambiar el filtro de agua" más adelante en esta sección.



Después de cambiar el filtro de agua, presione y sostenga RESET (Reposicionar) por 2 segundos hasta que la pantalla de estado cambie a 99%.

Cómo cambiar el filtro de agua

El filtro de agua está situado en la rejilla de la base debajo de la puerta del compartimento del congelador. No es necesario quitar la rejilla de la base para quitar el filtro.

1. Quite el filtro presionando en el botón eyector y jalando directamente hacia afuera la tapa del filtro.

NOTAS:

- Evite enroscar la tapa cuando quite el filtro, ya que esto puede causar que la tapa se salga. Si esto sucede, vuelva a colocar la tapa y jale el filtro directamente hacia afuera.

- Habrá agua en el filtro. Es posible que se derrame un poco de esa agua.

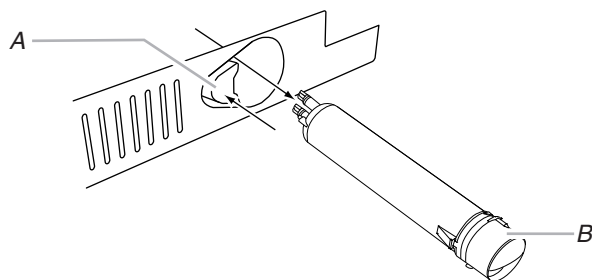

A. Botón eyector
B. Tapa del filtro

2. Quite la tapa girándola hacia la izquierda hasta que se detenga.

IMPORTANTE: No descarte la tapa. Es parte de su refrigerador. Guarde la tapa para usarla con el filtro de reemplazo.

3. Alinee el lomo de la tapa con la flecha en el filtro nuevo y gire la tapa hasta que encaje en su lugar.

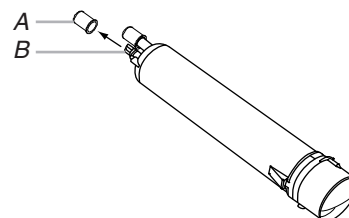

A. Cubierta
B. Anillos en O

4. Quite las cubiertas de los anillos en O. Asegúrese de que los anillos en O sigan en su lugar después de que se quitaron las tapas.
5. Coloque la tapa (que se quitó en el paso 2) sobre el filtro nuevo. Alinee el lomo sobre la tapa con la flecha sobre el filtro. Gire la tapa hacia la derecha hasta que encaje en su lugar.

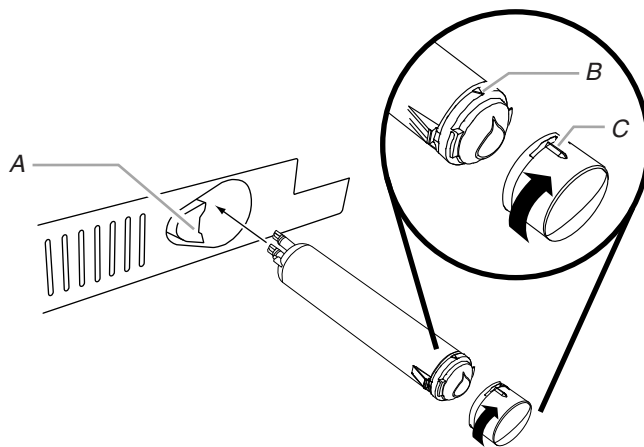

A. Botón eyector
B. Flecha en el filtro
C. Lomo sobre la tapa

6. Empuje el filtro nuevo dentro de la abertura en la rejilla de la base. A medida que se inserte el filtro, el botón eyector bajará. El botón eyector saltará nuevamente hacia afuera cuando el filtro esté enganchado por completo.
7. Jale suavemente la tapa para verificar que el filtro esté seguro en su lugar.
8. Enjuague el sistema de agua. Dependiendo de su modelo, vea "Despachadores de agua y hielo" o "Fábrica de hielo y depósito".

Uso de la fábrica de hielo sin el filtro de agua

Puede usar la fábrica de hielo sin un filtro de agua. El hielo no estará filtrado.

1. Saque el filtro presionando el botón eyector y jalando la tapa. Vea "Cómo cambiar el filtro de agua" anteriormente en esta sección.
2. Quite la tapa girándola hacia la izquierda hasta que se detenga.
IMPORTANTE: No descarte la tapa. Es parte de su refrigerador. Guarde la tapa para usarla con el filtro de reemplazo.
3. Con la tapa en la posición horizontal, inserte la tapa en la rejilla de la base hasta que se detenga.

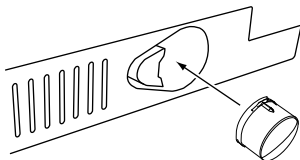

4. Gire la tapa hacia la izquierda hasta que ésta se deslice en la ranura del accesorio. Luego, gírela hacia la derecha hasta que quede en la posición horizontal.

NOTA: La tapa no estará alineada con la rejilla de la base.

CARACTERÍSTICAS DEL REFRIGERADOR

Estantes del refrigerador

Información importante para saber acerca de los estantes y tapas de vidrio:

No limpie los estantes y tapas de vidrio con agua caliente mientras están fríos. Los estantes y tapas pueden romperse si se exponen a cambios bruscos de temperatura o impacto, como sería un golpe brusco. El vidrio templado se ha diseñado para hacerse añicos. Esto es normal. Los estantes y tapas de vidrio son muy pesados. Use ambas manos al sacarlos para evitar que se caigan.

Los estantes de su refrigerador son ajustables para adaptarlos a sus necesidades individuales de almacenamiento.

Si usted guarda alimentos similares juntos en el refrigerador y ajusta los estantes para que se adapten a las diferentes alturas de los artículos, le será más fácil encontrar exactamente el artículo que desea. Asimismo, se reduce el tiempo que el refrigerador permanece abierto y ayuda a ahorrar energía.

Estantes y marcos de los estantes

Para quitar y volver a colocar un estante/marco:

1. Quite el estante/marco inclinandolo por el frente y levantándolo fuera de los soportes del estante. Jale el estante directamente hacia afuera.
2. Vuelva a colocar el estante/marco guiando los ganchos posteriores del estante dentro de los soportes del estante. Incline el frente del estante hacia arriba hasta que los ganchos posteriores del estante caigan dentro de los soportes del estante.

3. Baje el frente del estante y verifique que el estante esté seguro en su lugar.

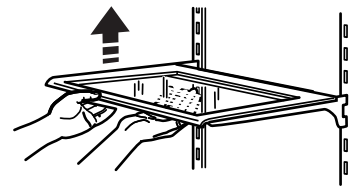

Centro de cuidado de ingredientes

El control del centro de cuidado de ingredientes ajusta la temperatura de almacenamiento de la bandeja. El aire frío circula hacia adentro de la bandeja por el conducto de aire entre el congelador y el refrigerador. Ajustar los controles permite que circule más o menos aire frío por el conducto de aire.

Cómo ajustar el centro de cuidado de ingredientes

1. Elija un ajuste basado en los artículos que guarde en la bandeja.
2. Oprima el botón que corresponde a ese ajuste.
3. La luz indicadora de ese ajuste se iluminará para verificar que la bandeja está lista para ser cargada.

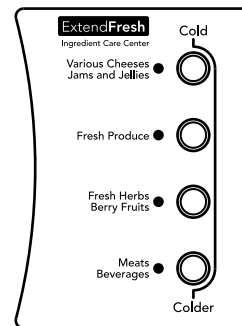

Cómo remover y volver a colocar la tapa del centro de cuidado de ingredientes

1. Quite los alimentos de la tapa del centro de cuidado de ingredientes. Jale el cajón unas 4" (10,16 cm) hacia fuera. Alcance con las dos manos debajo del estante de vidrio y levántelo con cuidado hasta que la parte posterior del estante esté liberado. Incline el estante en un ángulo y sáquelo del refrigerador. Cerciórese de no golpear el vidrio.

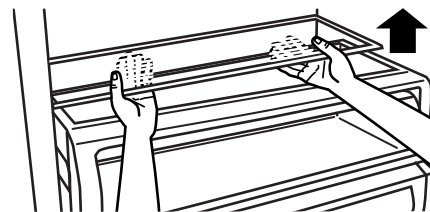

2. Vuelva a colocar la tapa agarrando el vidrio con las dos manos, incline en un ángulo el estante y colóquelo sobre las ranuras de soporte. Coloque con suavidad el estante en las ranuras de soporte de la pared lateral.

Guía para la conservación de carnes

Guarde la mayoría de las carnes en su envoltura original siempre y cuando sea hermética y a prueba de humedad. Vuelva a envolverlas si fuera necesario. Consulte el cuadro siguiente respecto a los períodos de conservación. Para guardar la carne por un tiempo más prolongado que los períodos indicados, congélela.

Pescado fresco o mariscos úselos el mismo día de su compra
Pollo, carne de res molida,
carnes varias (hígado, etc.) 1 - 2 días
Carnes frías, filetes/asados 3 - 5 días
Carnes curadas..... 7 - 10 días

Sobras - Cubra sobras con envoltura de plástico, papel de aluminio o guárdelas en recipientes de plástico con tapas herméticas.

Cajones para verduras y tapas

Para quitar y volver a colocar el cajón para verduras:

1. Deslice el cajón para verduras hasta el tope. Eleve el frente del cajón con una mano mientras sujeta la parte inferior con la otra mano y deslice el cajón hasta que salga.
2. Para volver a colocar el cajón para verduras, coloque el cajón en las ranuras y empuje el cajón hacia atrás hasta que quede firmemente en su lugar.
3. Revise el cajón para verduras para asegurarse de que se ha vuelto a colocar debidamente.

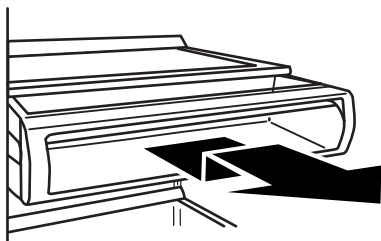

Cómo limpiar las tapas del cajón para verduras:

1. Para limpiar la tapa superior del cajón para verduras, remueva el centro de cuidado de ingredientes ubicado encima del mismo.
2. Para limpiar la tapa inferior del cajón para verduras, remueva primero el cajón superior para verduras.

Portabotellas

Para quitar y volver a colocar el portabotellas:

1. Quite el portabotellas jalándolo directamente hacia afuera del estante.
2. Vuelva a colocar el portabotellas deslizándolo entre el estante y la pared del refrigerador.

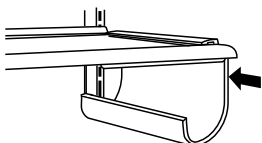

CARACTERÍSTICAS DEL CONGELADOR

Estante del congelador

Para quitar y volver a colocar el estante:

1. Quite el estante levantándolo y jalándolo directamente hacia afuera.
2. Vuelva a colocar el estante colocándolo encima de los soportes y bajándolo hasta que encaje en su lugar.

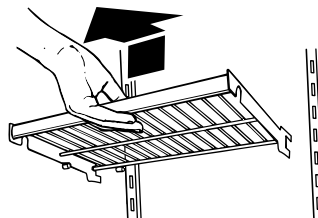

Guía para la conservación de alimentos congelados

Los períodos de conservación variarán según la calidad y tipo de alimentos, el tipo de embalaje o envoltura empleada (deberá ser hermético y a prueba de humedad), y la temperatura de conservación. Es normal que haya cristales de hielo dentro de un paquete sellado. Esto simplemente indica que humedad de los alimentos y aire dentro del paquete se han condensado, creando cristales de hielo.

No coloque en el congelador más alimentos sin congelar de los que puedan congelarse en 24 horas (no más de 2 a 3 lbs de alimentos por pie cúbico [907 a 1.350 g por 28 L] de espacio en el congelador). Deje suficiente espacio en el congelador para la circulación de aire entre los paquetes. Asegúrese de dejar suficiente espacio para que la puerta pueda cerrarse herméticamente.

Para obtener más información respecto a la preparación de alimentos para su congelación, consulte una guía de congeladores o un buen libro de cocina.

Canastilla del congelador

La canastilla del congelador se puede utilizar para guardar bolsas de frutas y verduras congeladas que pudieran caerse de los estantes del congelador.

Para quitar y volver a colocar la canastilla del congelador:

1. Quite la canastilla deslizándola hasta el tope.
2. Levante el frente y deslícela hacia afuera completamente.

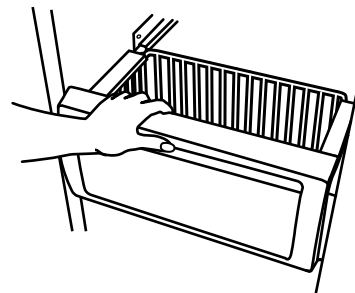

3. Vuelva a colocar la canastilla ubicándola en los rieles de las guías de la pared lateral. Levante el frente de la canastilla ligeramente mientras la empuja pasando los toques del riel de la guía y deslizándola hasta el fin.

CARACTERÍSTICAS DE LA PUERTA

Compartimiento utilitario (en algunos modelos)

El compartimiento utilitario puede colocarse en cualquier posición en la puerta del refrigerador.

Cómo quitar y volver a colocar el compartimiento utilitario:

1. Quite el compartimiento utilitario asiéndolo de ambos extremos y levantando el compartimiento hacia arriba y hacia afuera.
2. Vuelva a colocar el compartimiento deslizándolo encima del soporte deseado y empujándolo hacia abajo hasta que se detenga.

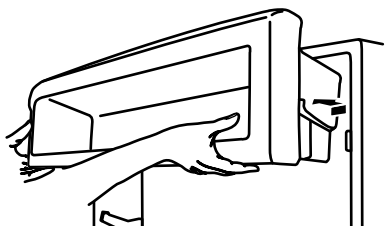

Recipientes de las puertas

Los recipientes grandes de la puerta pueden dar cabida a recipientes de un galón y los recipientes pequeños pueden contener botellas de 2 litros. Los recipientes son ajustables y removibles para ajustarse y limpiarse fácilmente.

Recipiente de un galón para puerta

Cómo instalar el recipiente de un galón para puerta:

NOTA: El recipiente de un galón para puerta puede colocarse únicamente en el soporte inferior.

1. Coloque el recipiente de un galón para puerta encima de la ranura de ajuste más baja de la puerta.
2. Empuje hacia abajo para asegurar el recipiente.
3. Ajuste los otros recipientes según sea necesario por la altura del recipiente de leche o de bebidas.

Recipientes de las puertas

Cómo quitar y reponer los recipientes de las puertas:

1. Quite el recipiente levantándolo hacia arriba y tirando hacia afuera.
2. Reponga el compartimiento deslizándolo encima del soporte deseado y empujándolo hacia abajo hasta que se detenga.

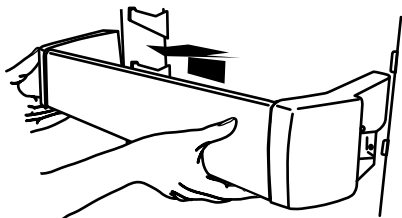

CUIDADO DE SU REFRIGERADOR

Limpieza

ADVERTENCIA



Peligro de Explosión

Use un limpiador no inflamable.

No seguir esta instrucción puede ocasionar la muerte, explosión o incendio.

Tanto la sección del refrigerador como la del congelador se descongelan automáticamente. No obstante, limpie ambas secciones más o menos una vez al mes para evitar la acumulación de olores. Limpie los derrames de inmediato.

Para limpiar su refrigerador:

1. Quite la rejilla superior. Vea "Interruptor de Encendido/ Apagado".
2. Presione el interruptor de suministro de energía en la posición OFF (Apagado).
3. Quite todas las partes desmontables del interior, tales como estantes, cajones para verduras, etc.
4. Lave a mano, enjuague y seque todas las partes desmontables y las superficies interiores meticulosamente. Use una esponja limpia o un paño suave y un detergente suave con agua tibia.
 - No use productos de limpieza abrasivos o ásperos, como aerosoles para ventanas, productos de limpieza para pulir, líquidos inflamables, ceras para limpieza, detergentes concentrados, blanqueadores o productos de limpieza que contengan productos de petróleo en las partes de plástico, juntas o revestimientos de la puerta y del interior. No use toallas de papel, estropajos para fregar u otros utensilios de limpieza ásperos. Estos pueden rayar o dañar los materiales.
 - Para ayudar a eliminar olores, puede lavar las paredes interiores con una mezcla de agua tibia y bicarbonato de sodio (2 cucharadas en 1 cuarto de galón [26 g en 0,95 L] de agua).
5. Lave las superficies externas metálicas pintadas y de acero inoxidable con una esponja limpia o un paño suave y detergente suave con agua tibia. No use productos de limpieza abrasivos o ásperos o que contengan cloro. Seque meticulosamente con un paño suave.

NOTA: Para mantener como nuevo su refrigerador de acero inoxidable y para quitar marcas o rayaduras pequeñas, es sugerible usar el limpiador de acero inoxidable aprobado por el fabricante.

IMPORTANTE: ¡Este limpiador es sólo para partes de acero inoxidable!

No permita que el limpiador para acero inoxidable entre en contacto con ninguna parte de plástico tales como las piezas decorativas, las tapas del despachador o las juntas de la puerta. Si se produce contacto no intencional, limpie la pieza de plástico con una esponja y detergente suave en agua tibia. Seque meticulosamente con un paño suave. Para ordenar el limpiador, vea la sección "Accesorios".

6. Limpie regularmente los serpentines del condensador ubicados detrás del panel de ventilación de la rejilla superior. Quizás necesite limpiar los serpentines cada dos meses. Esto le puede ayudar a ahorrar energía.
 - Use una aspiradora con extensión para limpiar los serpentines del condensador siempre que estén sucios o polvorientos.
7. Presione el interruptor de suministro en la posición ON (Encendido).
8. Vuelva a colocar la rejilla superior. Vea “Interruptor de Encendido/Apagado”.

Cómo cambiar los focos

NOTA: No todos los focos para aparatos electrodomésticos son adecuados para su refrigerador. Asegúrese de cambiar el foco con otro que sea del mismo tamaño y forma. Todas las luces requieren un foco de 40 vatios como máximo para electrodomésticos. Puede conseguir los focos en su distribuidor o tienda de electrodomésticos.

1. Quite la rejilla superior. Vea la sección “Interruptor de encendido/apagado”.
2. Presione el interruptor en la posición de OFF (Apagado).
3. Cuando corresponda, quite la pantalla de la luz como se muestra.

NOTA: Para limpiar la pantalla de la luz, lávela con agua tibia y un detergente líquido. Enjuague y seque la pantalla meticulosamente.
4. Quite el foco y reemplácelo con uno del mismo tamaño, forma y vatiaje.
5. Cuando corresponda, vuelva a colocar la pantalla como se muestra.
6. Presione el interruptor en la posición de ON (Encendido).
7. Vuelva a colocar la rejilla superior. Vea la sección “Interruptor de encendido/apagado”.

Luces del panel de control del refrigerador

Hay dos o tres focos de luz ubicados en la parte superior del compartimiento del refrigerador detrás de una pantalla de luz.

- Abra la pantalla de luz. Tome la pantalla de luz por las aberturas. Empuje hacia atrás con suavidad y jale hacia abajo, como se muestra, para acceder a los focos de luz.

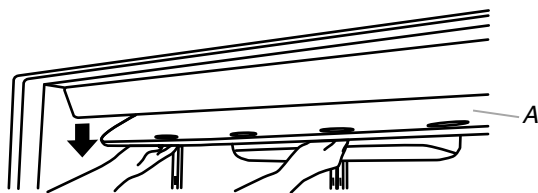

A. Pantalla de luz

- Quite el foco y reemplácelo con uno del mismo tamaño, forma y vatiaje.
- Cierre la pantalla de luz subiéndola hasta colocarla en su lugar.

NOTA: De ser necesario, limpie la pantalla de luz con un paño suave y húmedo.

Luces del congelador y del cajón para verduras

- Quite la pantalla de luz sujetándola por los lados y apretándola hacia el centro. Una vez que los ganchos en los lados de la pantalla estén fuera del revestimiento interno del congelador o del cajón para verduras, jálela hacia abajo.
- Vuelva a colocar la pantalla apretando las partes superior e inferior hacia el centro e insertando los ganchos en los orificios ranurados. Una vez que los ganchos estén en su lugar, encaje la lengüeta frontal en el orificio ranurado.

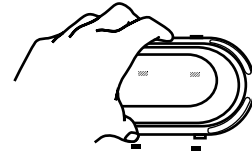

Cortes de corriente

Si no va a haber electricidad por 24 horas o menos, mantenga la puerta o las puertas cerradas (según el modelo) para ayudar a que los alimentos se mantengan fríos y congelados.

Si el corte de electricidad va a durar más de 24 horas, siga una de las opciones a continuación:

- Saque todos los alimentos congelados y guárdelos en una conservadora de comida congelada.
- Ponga 2 lbs (907 g) de hielo seco en el congelador por cada pie cúbico (28 L) de espacio en su congelador. Esto mantendrá los alimentos congelados de 2 a 4 días.
- Si no tiene conservadora de alimentos ni hielo seco, use todos los alimentos perecederos o prepare conservas de inmediato.

RECUERDE: Un congelador lleno se mantiene frío por más tiempo que uno a medio llenar. Un congelador lleno de carne se mantiene frío por más tiempo que uno lleno de alimentos horneados. Si Ud. ve que los alimentos contienen cristales de hielo, se pueden volver a congelar, pero la calidad y el sabor pueden afectarse. Si el alimento no está en buenas condiciones, descártelo.

Cuidado durante las vacaciones

Su refrigerador está equipado con la característica del modo Holiday (Día de fiesta), la cual ha sido diseñada para los viajeros que deseen apagar las luces y la fábrica de hielo. Al seleccionar esta característica los puntos de ajuste de la temperatura no cambian, pero la fábrica de hielo estará desactivada y las luces interiores se apagarán. Para que el refrigerador funcione de modo eficaz, se recomienda que apague el modo Holiday (Día de fiesta) cuando ya no lo necesite.

Si Ud. decide dejar el refrigerador funcionando mientras está ausente:

1. Use todos los artículos perecederos y congele el resto.
2. Presione HOLIDAY (Día de fiesta).
3. Si su refrigerador tiene fábrica de hielo automática, cierre el suministro de agua a la fábrica de hielo.
4. Vacíe el depósito de hielo.
5. Cuando vuelva de sus vacaciones presione del modo HOLIDAY (Día de fiesta) para volver al funcionamiento normal.

Si Ud. decide apagar el refrigerador antes de irse:

1. Saque toda la comida del refrigerador.
2. Si su refrigerador tiene fábrica de hielo automática:
 - Cierre el suministro de agua a la fábrica de hielo por lo menos un día antes.
 - Cuando el último lote de hielo caiga, levante el brazo de control de alambre a la posición OFF (Apagado—hacia arriba).

3. Dependiendo de su modelo, coloque el control del termostato (o control del refrigerador) en la posición OFF (Apagado—hacia arriba). Vea la sección “Uso de los controles”.
4. Limpie el refrigerador, pásele un trapo y séquelo bien.
5. Fije bloques de goma o de madera con cinta adhesiva a ambas puertas para que queden lo suficientemente abiertas para que el aire circule. Esto evita que se acumulen los olores y que se forme moho.

SOLUCIÓN DE PROBLEMAS

Primero pruebe las soluciones sugeridas aquí para evitar el costo innecesario del servicio.

Funcionamiento del refrigerador

El refrigerador no funciona

⚠ ADVERTENCIA



Peligro de Choque Eléctrico

Conecte a un contacto de pared de conexión a tierra de 3 terminales.

No quite la terminal de conexión a tierra.

No use un adaptador.

No use un cable eléctrico de extensión.

No seguir estas instrucciones puede ocasionar la muerte, incendio o choque eléctrico.

- **¿Está desenchufado el cable de energía?** Conecte a un contacto de pared de conexión a tierra de 3 terminales.
- **¿Funciona el contacto?** Enchufe una lámpara para ver si funciona el contacto.
- **¿Hay un fusible de la casa fundido o se disparó el cortacircuitos?** Reemplace el fusible o reposicione el cortacircuitos. Si el problema continúa, llame a un electricista.
- **¿Están encendidos los controles?** Asegúrese de que los controles del refrigerador estén encendidos. Vea “Uso de los controles”.
- **¿Se está descongelando el refrigerador?** Su refrigerador activa regularmente un ciclo de descongelación automática. Vuelva a revisar si está funcionando en 30 minutos.
- **¿Es nueva la instalación?** Deje transcurrir 24 horas después de la instalación para que el refrigerador se enfríe por completo.

NOTA: El ajustar los controles de temperatura en la posición más fría no enfría ningún compartimiento más rápido.

Parece que el motor funciona excesivamente

Es posible que su nuevo refrigerador funcione por períodos más largos que su refrigerador anterior debido al compresor y los ventiladores de alto rendimiento. Es posible que la unidad funcione por más tiempo si la habitación está caliente, si se ha agregado una gran cantidad de alimentos, si se abren las puertas con frecuencia o si se han dejado las mismas abiertas.

El refrigerador es ruidoso

El ruido del refrigerador se ha ido reduciendo a lo largo de los años. Debido a esta reducción, es posible que escuche ruidos intermitentes en su nuevo refrigerador que no había notado en el modelo viejo. A continuación se enumeran algunos sonidos normales con una explicación.

- **Zumbido** - se escucha cuando la válvula de agua se abre para llenar la fábrica de hielo
- **Sonido pulsante** - los ventiladores/el compresor se están ajustando para obtener el máximo desempeño
- **Vibraciones** - flujo de líquido refrigerante, tubería de agua o artículos guardados arriba del refrigerador
- **Chisporroteos/Gorgoteos** - agua goteando en el calentador durante el ciclo de descongelación
- **Estallido** - contracción/expansión de las paredes interiores, especialmente durante el enfriamiento inicial
- **Agua corriendo** - puede escucharse cuando el hielo se derrite durante el ciclo de descongelación y corre hacia la bandeja recolectora
- **Chirridos/Crujidos** - esto ocurre cuando el hielo es expulsado del molde de la fábrica de hielo.

No suena la alarma sonora de puerta abierta

¿Ha estado la puerta abierta por menos de 10 minutos? La alarma de puerta abierta sólo destellará cuando la puerta haya estado abierta durante 10 minutos. La alarma sonora se escuchará la primera vez que se deje la puerta abierta por más de 10 minutos. Las alarmas posteriores de puerta abierta sólo destellarán. Deberá reactivar la alarma sonora cada vez. Vea “Uso del (de los) control(es)”.

Las puertas no cierran completamente

- **¿Está bloqueada la puerta?** Mueva los paquetes de alimentos lejos de la puerta.
- **¿Hay un recipiente o un estante bloqueando el paso?** Empuje el recipiente o el estante nuevamente a la posición correcta.

Es difícil abrir las puertas

ADVERTENCIA



Peligro de Explosión

Use un limpiador no inflamable.

No seguir esta instrucción puede ocasionar la muerte, explosión o incendio.

- **¿Están las empaquetaduras sucias o pegajosas?** Limpie las empaquetaduras con un jabón suave y agua tibia.

Las luces no funcionan

- **¿Está flojo o quemado un foco?** Vea “Cómo cambiar los focos”.
- **¿Está el refrigerador en Holiday Mode (Modo Día de fiesta)?** Vea “Uso de los controles”.
- **¿Ha estado la puerta abierta por más de 10 minutos?** Vea “Uso de los controles”.

Temperatura y humedad

La temperatura está demasiado caliente

- **¿Es nueva la instalación?** Deje transcurrir 24 horas después de la instalación para que el refrigerador se enfríe por completo.
- **¿Se abre(n) o se deja(n) la(s) puerta(s) abierta(s) a menudo?** Esto hace que entre aire tibio al refrigerador. Reduzca al mínimo el número de veces que abre la puerta y mantenga las puertas completamente cerradas.
- **¿Se ha agregado una gran cantidad de alimentos?** Deje que transcurran varias horas para que el refrigerador vuelva a la temperatura normal.
- **¿Se han ajustado los controles correctamente de acuerdo con las condiciones circundantes?** Ajuste los controles un ajuste más frío. Fijese en la temperatura en 24 horas. Vea “Uso de los controles”.
- **¿No está enfriando el refrigerador?** Para modelos con controles digitales, APAGUE y luego ENCIENDA el refrigerador para reajustarlo. Si esto no corrige el problema, llame al servicio técnico.
- **¿Están bloqueados los orificios de ventilación?** Quite cualquier objeto que bloquee los orificios de ventilación.

Hay acumulación de humedad en el interior

NOTA: Es normal que se acumule un poco de humedad.

- **¿Está húmeda la habitación?** Esto contribuye a la acumulación de humedad.
- **¿Se abre(n) o se deja(n) la(s) puerta(s) abierta(s) a menudo?** Esto hace que entre aire húmedo al refrigerador. Reduzca al mínimo el número de veces que abre la puerta y mantenga las puertas completamente cerradas.

Hielo y agua

La fábrica de hielo no produce hielo o no produce suficiente hielo

- **¿Se ha conectado el refrigerador a un suministro de agua y se ha abierto la válvula de cierre?** Conecte el refrigerador al suministro de agua y abra completamente la válvula de cierre.
- **¿Hay un estrechamiento en la tubería de suministro de agua?** Un estrechamiento en la tubería puede reducir el flujo de agua. Enderece la tubería de suministro de agua.
- **¿Está encendida la fábrica de hielo?** Asegúrese de que el brazo o interruptor de cierre de alambre (dependiendo del modelo) esté en la posición de ON (Encendido).
- **¿Es nueva la instalación?** Espere 24 horas después de la instalación de la fábrica de hielo para que empiece a producir hielo. Deje transcurrir 72 horas para la producción total de hielo.
- **¿Se acaba de sacar una gran cantidad de hielo?** Deje transcurrir 24 horas para que la fábrica de hielo se restablezca.
- **¿Se trabó un cubo de hielo en el brazo eyector de la fábrica de hielo?** Saque el hielo del brazo eyector con un utensilio de plástico.
- **¿Se ha conectado un sistema de filtración de agua de ósmosis inversa al suministro de agua fría?** Esto puede hacer que disminuya la presión de agua. Vea “Requisitos del suministro de agua” en el libro de las Instrucciones de instalación o en el Manual de uso y cuidado.

Los cubos de hielo son huecos o pequeños

NOTA: Esto es una indicación de baja presión de agua.

- **¿No está abierta por completo la válvula de cierre de agua?** Abra completamente la válvula de cierre de agua.
- **¿Hay un estrechamiento en la tubería de suministro de agua?** Un estrechamiento en la tubería puede reducir el flujo de agua. Enderece la tubería de suministro de agua.
- **¿Se ha conectado un sistema de filtración de agua de ósmosis inversa al suministro de agua fría?** Esto puede hacer que disminuya la presión de agua. Vea “Requisitos del suministro de agua”.
- **¿Aún tiene preguntas acerca de la presión de agua?** Llame a un plomero competente autorizado.

Los cubos se pegan en el depósito de hielo

- Es normal que se forme escarcha en la parte superior del depósito de hielo, debido a que el congelador se abre y se cierra con regularidad.
- Es normal que el hielo se pegue cuando no se despache ni se use con frecuencia. Se recomienda vaciar el depósito de hielo y limpiarlo cuando sea necesario. Vea “Fábrica de hielo y depósito”.

El hielo tiene mal sabor, mal olor o un color grisáceo

- **¿Son nuevas las conexiones de plomería?** Las conexiones nuevas de plomería pueden producir un hielo descolorido o de mal sabor.
- **¿Se han guardado los cubos de hielo por mucho tiempo?** Deseche ese hielo. Lave el recipiente de hielo. Deje transcurrir 24 horas para que la fábrica de hielo haga hielo nuevo.
- **¿Ha habido una transferencia de olor de los alimentos?** Use empaques herméticos contra humedad para almacenar comida.
- **¿Contiene el agua minerales (como el azufre)?** Podría ser necesario instalar un filtro de agua para eliminar los minerales.
- **¿Tiene un filtro de agua instalado en el refrigerador?** Un descoloramiento oscuro o un color gris del hielo indican que el sistema de filtrado de agua necesita enjuagarse más.

El despachador de hielo no funciona debidamente

- **¿Está completamente cerrada la puerta del congelador?** Cierre la puerta con firmeza. Si no se cierra completamente, vea “Las puertas no cierran completamente”.
- **¿Se ha instalado correctamente el depósito de hielo?** Asegúrese de que el depósito esté firmemente en su posición.
- **¿Es nueva la instalación?** Espere 24 horas después de la instalación de la fábrica de hielo para que empiece a producir hielo. Deje transcurrir 72 horas para la producción total de hielo.
- **¿Hay hielo atascado en el conducto de salida?** Use un utensilio de plástico para despejar el conducto de salida.
- **¿Se ha agregado el hielo incorrecto en el depósito?** Use únicamente el hielo producido por su fábrica de hielo actual.
- **¿Se ha derretido el hielo alrededor del espiral metálico en el depósito?** Vacíe el depósito de hielo. Si es necesario, use agua tibia para derretir el hielo.

ADVERTENCIA



Peligro de Cortaduras

Use un vaso resistente para recibir hielo del despachador.

No seguir esta instrucción puede ocasionar cortaduras.

- **¿El despachador de hielo se atasca mientras vierte el hielo “picado”?** Cambie el botón de hielo de “picado” a “en cubos”. Si despacha el hielo en cubos correctamente, oprima el botón para hielo “picado” y comience a despachar de nuevo.
- **¿Se ha mantenido el brazo del despachador oprimido por mucho tiempo?** Cuando el brazo se mantiene oprimido mucho tiempo, se interrumpe la distribución de hielo. Espere 3 minutos para que el motor del despachador se reposicione antes de usarlo de nuevo.

El despachador de agua no funciona debidamente

- **¿Está completamente cerrada la puerta del congelador?** Cierre la puerta con firmeza. Si no se cierra completamente, vea “Las puertas no cierran completamente”.
- **¿Se ha conectado el refrigerador a un suministro de agua y se ha abierto la válvula de cierre?** Conecte el refrigerador al suministro de agua y abra completamente la válvula de cierre.
- **¿Está la presión de agua a por lo menos 30 lbs/pulg² (207 kPa)?** La presión de agua de la casa determina el flujo del despachador. Vea “Requisitos del suministro de agua”.
- **¿Hay un estrechamiento en la tubería de suministro de agua de la casa?** Enderece la tubería de suministro de agua.
- **¿Es nueva la instalación?** Enjuague y llene el sistema de agua.
- **¿Tiene un filtro de agua instalado en el refrigerador?** Este filtro puede estar obstruido o haberse instalado incorrectamente.
- **¿Se ha conectado un sistema de filtración de agua de ósmosis inversa al suministro de agua fría?** Vea “Requisitos del suministro de agua” en las Instrucciones de instalación o en el Manual de uso y cuidado.

Hay fugas de agua del despachador

NOTA: Es normal que caigan una o dos gotas de agua después de despachar agua.

- **¿No se ha puesto el vaso debajo del despachador el tiempo suficiente?** Sostenga el vaso debajo del despachador por 2 a 3 segundos después de soltar la palanca del despachador.
- **¿Es nueva la instalación?** Enjuague el sistema de agua. Vea “Prepare el sistema de agua” o “Despachadores de agua y hielo”.
- **¿Ha cambiado recientemente el filtro de agua?** Enjuague el sistema de agua. Vea “Prepare el sistema de agua” o “Despachadores de agua y hielo”.

El agua del despachador no está lo suficientemente fría

NOTA: El agua del despachador se enfría solamente a 50°F (10°C).

- **¿Es nueva la instalación?** Deje transcurrir 24 horas después de la instalación para que el suministro de agua se enfríe completamente.
- **¿Se ha despachado recientemente una gran cantidad de agua?** Deje transcurrir 24 horas para que el suministro de agua se enfríe completamente.
- **¿No se ha usado el despachador de agua recientemente?** Puede ser que el primer vaso de agua no esté frío. Descarte el agua del primer vaso.
- **¿Se ha conectado el refrigerador a una tubería de agua fría?** Asegúrese de que el refrigerador esté conectado a una tubería de agua fría. Vea “Requisitos del suministro de agua”.

AYUDA O SERVICIO TÉCNICO

Si necesita servicio

Refiérase a la página de garantía de este manual.

Si necesita piezas de repuesto

Si necesita pedir piezas de repuesto, recomendamos que use únicamente piezas especificadas de fábrica. Estas piezas encajarán bien y funcionarán bien ya que están fabricadas con la misma precisión empleada en la fabricación de cada electrodoméstico nuevo de KITCHENAID®.

Para encontrar piezas especificadas de fábrica en su localidad, llámenos o llame al centro de servicio técnico designado más cercano a su localidad.

En los EE.UU.

Llame al Centro para la eXperiencia del cliente de KitchenAid sin costo alguno al: **1-800-422-1230**, o visite nuestro sitio de internet en **www.kitchenaid.com**.

Nuestros consultores ofrecen asistencia con respecto a:

- Características y especificaciones de nuestra línea completa de electrodomésticos.
- Referencias a distribuidores locales de KitchenAid.
- Información sobre instalación.
- Procedimiento para el uso y mantenimiento.
- Venta de accesorios y partes para reparación.
- Asistencia especializada para el cliente (habla hispana, problemas de audición, visión limitada, etc.).

Para obtener más asistencia

Si necesita asistencia adicional, puede escribir a KitchenAid con sus preguntas o dudas a:

KitchenAid Brand Home Appliances
Centro para la eXperiencia del cliente
553 Benson Road
Benton Harbor, MI 49022-2692

Favor de incluir un número telefónico de día en su correspondencia.

En Canadá

Llame al Centro para la eXperiencia del Cliente de KitchenAid Canada sin costo alguno al: **1-800-807-6777** o visite nuestro sitio de internet en **www.kitchenaid.ca**.

Nuestros consultores ofrecen asistencia con respecto a:

- Programación de servicio. Los técnicos de servicio designados por KitchenAid están capacitados para cumplir con la garantía de producto y ofrecer servicio una vez que la garantía termine, en cualquier lugar de Canadá.
- Características y especificaciones de nuestra línea completa de electrodomésticos.
- Referencias a distribuidores locales de KitchenAid.
- Procedimiento para el uso y mantenimiento.
- Venta de accesorios y partes para reparación.

Para obtener más asistencia

Si necesita asistencia adicional, puede escribir a KitchenAid Canada con sus preguntas o dudas a:

KitchenAid Brand Home Appliances
Customer eXperience Centre
200 – 6750 Century Ave.
Mississauga, Ontario L5N 0B7

Favor de incluir un número telefónico de día en su correspondencia.

ACCESORIOS

Para ordenar los accesorios, llame al **1-800-442-9991** y pida el número de pieza adecuado que está listado a continuación o póngase en contacto con el distribuidor autorizado de KitchenAid®. En Canadá, llame al **1-800-807-6777**.

Limpiador de acero inoxidable affresh®:

En EE.UU., pida la pieza N° W10355016
En Canadá, pida la pieza N° W10355016B

Toallitas húmedas para acero inoxidable affresh®:

En EE.UU., pida la pieza N° W10355049
En Canadá, pida la pieza N° W10355049B

Limpiador para cocina y electrodomésticos affresh®:

En EE.UU., pida la pieza N° W10355010
En Canadá, pida la pieza N° W10355010B

Filtro de agua de reemplazo:

En EE.UU., pida la pieza número 4396841 (T2RFWG2)
En Canadá, pida la pieza número 4396841B (T2RFWG2)

HOJA DE DATOS DEL RENDIMIENTO

Sistema de filtración de agua de la rejilla de la base Modelo T2WG2L/T2RFGW2 Capacidad de 200 galones (757 litros) Modelo T2WG2/T2RFGW2 Capacidad de 200 galones (757 litros)



Sistema comprobado y certificado por NSF International, según la norma 42 NSF/ANSI para la reducción de cloro, sabor y olor, y clase de partículas II*; y según la norma 53 NSF/ANSI para la reducción de mercurio, benceno, toxafeno, ortodichlorobenceno y carbofurano.

Este sistema ha sido comprobado según las normas 42 y 53 NSF/ANSI para la reducción de las sustancias citadas a continuación. La concentración de las sustancias indicadas en agua entrando al sistema fue reducida a una concentración menor o igual al límite permitido para agua saliendo del sistema, tal como se especifica en las normas 42 y 53 NSF/ANSI.

Reducción de sustancias Efectos estéticos	Requisitos de reducción de NSF	Promedio influente	Concentración en el agua a tratar	Máximo efluente	Promedio efluente	% Mínimo reducción	% Promedio reducción
Cloro, sabor/olor Clase de partículas II*	50% reducción 85% reducción	2,0182 mg/L 1333333 #/mL	2,0 mg/L ± 10% Por lo menos 10.000 partículas/mL	0,06 mg/L 6600 #/mL**	0,0536 mg/L 2325 #/mL	97,03 99,51	97,34 99,83
Reducción de contaminantes	Requisitos de reducción de NSF	Promedio influente	Concentración en el agua a tratar	Máximo efluente	Promedio efluente	% Mínimo reducción	% Promedio reducción
Plomo: @ pH 6,5*** Plomo: @ pH 8,5***	0,010 mg/L 0,010 mg/L	0,1533 mg/L 0,1400 mg/L	0,15 mg/L ± 10% 0,15 mg/L ± 10%	0,0005 mg/L 0,0007 mg/L	0,0005 mg/L 0,0006 mg/L	99,67 99,50	99,67 99,57
Mercurio: @ pH 6,5 Mercurio: @ pH 8,5	0,002 mg/L 0,002 mg/L	0,0058 mg/L 0,0059 mg/L	0,006 mg/L ± 10% 0,006 mg/L ± 10%	0,0002 mg/L 0,0005 mg/L	0,0002 mg/L 0,0003 mg/L	96,54 91,57	96,54 94,92
Benceno	0,005 mg/L	0,0154 mg/L	0,015 mg/L ± 10%	0,0012 mg/L	0,0006 mg/L	92,22	96,34
Ortodichlorobenceno	0,6 mg/L	1,7571 mg/L	1,8 mg/L ± 10%	0,0250 mg/L	0,0066 mg/L	98,58	99,63
Toxafeno	0,003 mg/L	0,015 mg/L	0,015 mg/L ± 10%	0,001 mg/L	0,001 mg/L	93,33	93,33
Carbofurano	0,04 mg/L	0,0819 mg/L	0,08 mg/L ± 10%	0,0400 mg/L	0,0213 mg/L	51,13	74,00

Parámetros de la prueba: pH = 7,5 ± 0,5 si no se indica lo contrario. Flujo = 0,85 gpm (3,2 Lpm). Presión = 60 lbs/pulg² (413,7 kPa). Temp. = 68°F a 71,6°F (20°C a 22°C). Capacidad nominal de servicio = 200 galones (757 litros).

- Es esencial que los requerimientos de operación, mantenimiento y reemplazo del filtro se lleven a cabo para que el producto se desempeñe tal como se ofrece en la publicidad.
- Use el filtro de repuesto T2RFGW2, pieza N° 4396841.
 - Modelo T2WG2L: Estilo 1** - Cuando el indicador del filtro muestre 10%, pida un nuevo filtro. Cuando el indicador muestre 0%, se recomienda que reemplace el filtro.
 - Estilo 2** - Cuando el indicador del filtro cambie de verde a amarillo, pida un nuevo filtro. Cuando el indicador cambie de amarillo a rojo, se recomienda que reemplace el filtro.
 - Estilo 3** - Cuando la pantalla de estado del filtro de agua cambie de "GOOD" (Bueno) a "ORDER" (Pedir), pida un nuevo filtro. Cuando el indicador del filtro muestre "REPLACE" (Reemplazar), se recomienda que reemplace el filtro.
 - Estilo 4** - Presione FILTER (Filtro) para controlar el estado de su filtro de agua. Si la luz indicadora del filtro está amarilla, pida un nuevo filtro. Si la luz indicadora está roja, se recomienda que reemplace el filtro.
- **Modelo T2WG2:** Cambie el cartucho del filtro de agua cada 6 meses. Si el flujo de agua hacia el despachador de agua o la fábrica de hielo disminuye notablemente antes de que pasen 6 meses, cambie el cartucho del filtro de agua más seguido.
- Estos contaminantes no se encuentran necesariamente en su suministro de agua. Si bien se realizaron las pruebas bajo condiciones de laboratorio estándares, el desempeño real puede variar.
- El producto es para uso con agua fría únicamente.
- No use con agua que no sea microbiológicamente segura o que sea de calidad desconocida sin desinfectarla adecuadamente antes o después del sistema.
- Refiérase a la sección "Garantía" para obtener el nombre, dirección y número telefónico del fabricante.
- Refiérase a la sección "Garantía" para verificar la garantía limitada del fabricante.

Pautas de aplicación / Parámetros para el suministro de agua

Suministro de agua	Municipal o de pozo
Presión del agua	30 - 120 lbs/pulg ² (207 - 827 kPa)
Temperatura del agua	33° - 100°F (0,6° - 37,8°C)
Flujo nominal de servicio	0,85 gpm (3,2 Lpm) @ 60 lbs/pulg ²

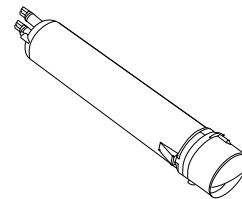

*Tamaño de las partículas clase II: 1 um a <5 um

**El requisito de prueba es de cuando menos 100.000 partículas/ml de Polvo Fino de prueba AC.

***Conforme a los requisitos de reducción de plomo bajo la norma 53 NSF/ANSI, según pruebas realizadas por Pace Analytical Services, Inc.

Sistema de filtración de agua de la rejilla de la base

Modelo T1WG2L/T2RFGW2 Capacidad de 200 galones (757 litros)

Modelo T1WG2/T2RFGW2 Capacidad de 200 galones (757 litros)



Sistema comprobado y certificado por NSF International, según la norma 42 NSF/ANSI para la reducción de cloro, sabor y olor, y clase de partículas II*; y según la norma 53 NSF/ANSI para la reducción de mercurio, benceno, toxafeno, ortodichlorobenceno y carbofurano.

Este sistema ha sido comprobado según las normas 42 y 53 NSF/ANSI para la reducción de las sustancias citadas a continuación. La concentración de las sustancias indicadas en agua entrando al sistema fue reducida a una concentración menor o igual al límite permitido para agua saliendo del sistema, tal como se especifica en las normas 42 y 53 NSF/ANSI.

Reducción de sustancias Efectos estéticos	Requisitos de reducción de NSF	Promedio influente	Concentración en el agua a tratar	Máximo efluente	Promedio efluente	% Mínimo reducción	% Promedio reducción
Cloro, sabor/olor Clase de partículas II*	50% reducción 85% reducción	2,0182 mg/L 1333333 #/mL	2,0 mg/L ± 10% Por lo menos 10.000 partículas/mL	0,06 mg/L 6600 #/mL**	0,0536 mg/L 2325 #/mL	97,03 99,51	97,34 99,83

Reducción de contaminantes	Requisitos de reducción de NSF	Promedio influente	Concentración en el agua a tratar	Máximo efluente	Promedio efluente	% Mínimo reducción	% Promedio reducción
Plomo: @ pH 6,5*** Plomo: @ pH 8,5***	0,010 mg/L 0,010 mg/L	0,1533 mg/L 0,1400 mg/L	0,15 mg/L ± 10% 0,15 mg/L ± 10%	0,0005 mg/L 0,0007 mg/L	0,0005 mg/L 0,0006 mg/L	99,67 99,50	99,67 99,57
Mercurio: @ pH 6,5 Mercurio: @ pH 8,5	0,002 mg/L 0,002 mg/L	0,0058 mg/L 0,0059 mg/L	0,006 mg/L ± 10% 0,006 mg/L ± 10%	0,0002 mg/L 0,0005 mg/L	0,0002 mg/L 0,0003 mg/L	96,54 91,57	96,54 94,92
Benceno	0,005 mg/L	0,0154 mg/L	0,015 mg/L ± 10%	0,0012 mg/L	0,0006 mg/L	92,22	96,34
Ortodichlorobenceno	0,6 mg/L	1,7571 mg/L	1,8 mg/L ± 10%	0,0250 mg/L	0,0066 mg/L	98,58	99,63
Toxafeno	0,003 mg/L	0,015 mg/L	0,015 mg/L ± 10%	0,001 mg/L	0,001 mg/L	93,33	93,33
Carbofurano	0,04 mg/L	0,0819 mg/L	0,08 mg/L ± 10%	0,0400 mg/L	0,0213 mg/L	51,13	74,00

Parámetros de la prueba: pH = 7,5 ± 0,5 si no se indica lo contrario. Flujo = 0,5 gpm (1,9 Lpm). Presión = 60 lbs/pulg² (413,7 kPa). Temp. = 68°F a 71,6°F (20°C a 22°C). Capacidad nominal de servicio = 200 galones (757 litros).

- Es esencial que los requerimientos de operación, mantenimiento y reemplazo del filtro se lleven a cabo para que el producto se desempeñe tal como se ofrece en la publicidad.
- Use el filtro de repuesto T2RFGW2, pieza N° 4396841.
 - Modelo T1WG2L: Estilo 1** - Cuando el indicador del filtro muestre 10%, pida un nuevo filtro. Cuando el indicador muestre 0%, se recomienda que reemplace el filtro.
 - Estilo 2** - Cuando el indicador del filtro cambie de verde a amarillo, pida un nuevo filtro. Cuando el indicador cambie de amarillo a rojo, se recomienda que reemplace el filtro.
 - Estilo 3** - Cuando la pantalla de estado del filtro de agua cambie de "GOOD" (Bueno) a "ORDER" (Pedir), pida un nuevo filtro. Cuando el indicador del filtro muestre "REPLACE" (Reemplazar), se recomienda que reemplace el filtro.
 - Estilo 4** - Presione FILTER (Filtro) para controlar el estado de su filtro de agua. Si la luz indicadora del filtro está amarilla, pida un nuevo filtro. Si la luz indicadora está roja, se recomienda que reemplace el filtro.
- **Modelo T1WG2:** Cambie el cartucho del filtro de agua cada 6 meses. Si el flujo de agua hacia el despachador de agua o la fábrica de hielo disminuye notablemente antes de que pasen 6 meses, cambie el cartucho del filtro de agua más seguido.
- Estos contaminantes no se encuentran necesariamente en su suministro de agua. Si bien se realizaron las pruebas bajo condiciones de laboratorio estándares, el desempeño real puede variar.
- El producto es para uso con agua fría únicamente.
- No use con agua que no sea microbiológicamente segura o que sea de calidad desconocida sin desinfectarla adecuadamente antes o después del sistema.
- Refiérase a la sección "Garantía" para obtener el nombre, dirección y número telefónico del fabricante.
- Refiérase a la sección "Garantía" para verificar la garantía limitada del fabricante.

Pautas de aplicación / Parámetros para el suministro de agua

Suministro de agua	Municipal o de pozo
Presión del agua	30 - 120 lbs/pulg ² (207 - 827 kPa)
Temperatura del agua	33° - 100°F (0,6° - 37,8°C)
Flujo nominal de servicio	0,5 gpm (1,9 Lpm) @ 60 lbs/pulg ²

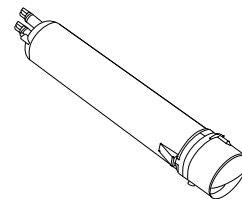

*Tamaño de las partículas clase II: 1 um a <5 um

**El requisito de prueba es de cuando menos 100.000 partículas/ml de Polvo Fino de prueba AC.

***Conforme a los requisitos de reducción de plomo bajo la norma 53 NSF/ANSI, según pruebas realizadas por Pace Analytical Services, Inc.

® NSF es una marca registrada de NSF International.

GARANTÍA LIMITADA DEL REFRIGERADOR KITCHENAID®

ADJUNTE SU RECIBO AQUÍ. SE REQUIERE LA PRUEBA DE COMPRA PARA OBTENER SERVICIO BAJO LA GARANTÍA.

Tenga a mano la siguiente información cuando llame al Centro para la eXperiencia del cliente:

- Nombre, dirección y número de teléfono
- Número de modelo y de serie
- Una descripción clara y detallada del problema
- Prueba de compra incluido el nombre y la dirección del distribuidor o vendedor

SI NECESITA SERVICIO TÉCNICO:

1. Antes de contactarnos para obtener servicio, determine si el producto requiere reparación. Algunas consultas pueden atenderse sin servicio técnico. Tómese unos minutos para revisar la sección de Solución de problemas o Problemas y soluciones del Manual de uso y cuidado, escanee el código QR que se encuentra a la derecha para acceder a los recursos adicionales o visite <http://kitchenaid.custhelp.com>.
2. Todos los servicios bajo la garantía los brindan exclusivamente Prestadores autorizados de servicio de KitchenAid. Para EE.UU. y Canadá, dirija todas las solicitudes de servicio bajo la garantía a:

Centro para la eXperiencia del cliente de KitchenAid

En EE.UU., llame al 1-800-422-1230. En Canadá, llame al 1-800-807-6777.

<http://kitchenaid.custhelp.com>

Si usted se encuentra fuera de los cincuenta Estados Unidos o Canadá, póngase en contacto con su distribuidor autorizado de KitchenAid para determinar si corresponde otra garantía.



GARANTÍA LIMITADA DE DOCE AÑOS

LO QUE ESTÁ CUBIERTO

GARANTÍA LIMITADA DE DOS AÑOS

Durante dos años a partir de la fecha de compra, siempre y cuando este electrodoméstico principal haya sido instalado, mantenido y operado según las instrucciones adjuntas o provistas con el producto, la marca KitchenAid de Whirlpool Corporation o Whirlpool Canada LP (en lo sucesivo denominado "KitchenAid") se hará cargo del costo de las piezas especificadas de fábrica y del trabajo de reparación para corregir defectos en los materiales o en la mano de obra existentes en el momento de la compra de este electrodoméstico principal o, a su sola discreción, reemplazará el producto. En el caso de reemplazar el producto, su electrodoméstico estará cubierto por la garantía por el tiempo restante del período de garantía de la unidad original.

GARANTÍA LIMITADA DEL TERCER AL SEXTO AÑO (SOLO PARA EL SISTEMA DE REFRIGERACIÓN SELLADO)

Del tercer al sexto año a partir de la fecha de compra, cuando este electrodoméstico principal sea instalado, operado y mantenido de acuerdo a las instrucciones adjuntas o provistas con el producto, la marca KitchenAid pagará por las piezas de repuesto especificadas de fábrica y del trabajo de reparación para los siguientes componentes, para corregir defectos de material o de mano de obra en el sistema de refrigeración sellado (incluye compresor, evaporador, condensador, secador y tubos conectores), existentes en el momento de la compra de este electrodoméstico principal.

GARANTÍA LIMITADA DEL SÉPTIMO AL DUODÉCIMO AÑO (SOLO PARA EL SISTEMA DE REFRIGERACIÓN SELLADO - NO SE INCLUYE LA MANO DE OBRA)

Del séptimo al duodécimo año a partir de la fecha de compra, cuando este electrodoméstico principal sea instalado, operado y mantenido de acuerdo a las instrucciones adjuntas o provistas con el producto, la marca KitchenAid pagará por las piezas de repuesto especificadas de fábrica para los siguientes componentes, para corregir defectos de material o de mano de obra en el sistema de refrigeración sellado (incluye compresor, evaporador, condensador, secador y tubos conectores), existentes en el momento de la compra de este electrodoméstico principal.

SU ÚNICO Y EXCLUSIVO RECURSO SEGÚN LOS TÉRMINOS DE ESTA GARANTÍA LIMITADA SERÁ EL DE REPARAR EL PRODUCTO SEGÚN SE ESTIPULA EN LA PRESENTE. El servicio deberá ser suministrado por una compañía de servicio designada por KitchenAid. Esta garantía limitada es válida solamente en Estados Unidos o en Canadá y se aplica solamente cuando el electrodoméstico principal se use en el país en el que se ha comprado. Esta garantía limitada entrará en vigor a partir de la fecha de la compra del consumidor original. Se requiere una prueba de la fecha de compra original para obtener servicio bajo esta garantía limitada.

LO QUE NO ESTÁ CUBIERTO

1. Uso comercial, no residencial o familiar múltiple o uso diferente del indicado en las instrucciones del usuario, del operador o de instalación publicadas.
2. Instrucción a domicilio sobre cómo usar el producto.
3. Servicio para corregir el mantenimiento o la instalación incorrecta del producto, la instalación que no esté de acuerdo con los códigos eléctricos o de plomería o corrección de plomería o instalación eléctrica doméstica (por ejemplo, instalación eléctrica, fusibles o mangueras de entrada de agua del hogar).
4. Piezas de consumo (por ejemplo, focos de luz, baterías, filtros de agua o de aire, soluciones de conservación, etc.).
5. Daño causado por accidente, uso indebido, abuso, incendio, inundación, actos fortuitos o el empleo de productos no aprobados por KitchenAid.
6. Reparaciones a piezas o sistemas para corregir el daño o los defectos del producto a causa de reparaciones por servicio no autorizado, alteraciones o modificaciones en el electrodoméstico.
7. Daños estéticos, incluyendo rayaduras, abolladuras, desportilladuras u otro daño al acabado del electrodoméstico a menos que el mismo sea debido a defectos en los materiales o la mano de obra y se le informe a KitchenAid en un lapso de 30 días.
8. Decoloración, herrumbre u oxidación de las superficies producto de entornos corrosivos o cáusticos que incluyen, entre otras cosas, altas concentraciones de sal, humedad elevada o exposición a productos químicos.
9. Pérdida de comida o medicamentos debido a la falla del producto.
10. Recogida o entrega. Este producto está destinado para ser reparado en su hogar.
11. Gastos de viaje o de transporte para prestar servicio en lugares remotos en los cuales no haya disponible un técnico de servicio autorizado por KitchenAid.
12. Remoción o reinstalación de electrodomésticos en lugares inaccesibles o dispositivos empotrados (por ejemplo, adornos, paneles decorativos, pisos, armarios, islas, mostradores, paredes, etc.) que interfieran con el servicio, la remoción o el reemplazo del producto.
13. Servicio técnico o piezas para electrodomésticos con números de serie/modelo originales removidos, alterados o no identificados con facilidad.

El costo de la reparación o del reemplazo bajo estas circunstancias excluidas correrá por cuenta del cliente.

EXCLUSIÓN DE GARANTÍAS IMPLÍCITAS

LAS GARANTÍAS IMPLÍCITAS, INCLUYENDO CUALQUIER GARANTÍA IMPLÍCITA DE COMERCIABILIDAD O GARANTÍA IMPLÍCITA DE CAPACIDAD PARA UN PROPÓSITO PARTICULAR, SERÁN LIMITADAS A UN AÑO O AL PERÍODO MÁS CORTO PERMITIDO POR LEY. Algunos estados y provincias no permiten la limitación de la duración de las garantías implícitas de comerciabilidad o capacidad, de modo que la limitación arriba indicada quizá no le corresponda. Esta garantía le otorga derechos legales específicos y es posible que usted tenga también otros derechos que varían de un estado a otro o de una provincia a otra.

EXCLUSIÓN DE DECLARACIONES FUERA DE LA GARANTÍA

KitchenAid no hace declaraciones acerca de la calidad, durabilidad o necesidad de servicio técnico o reparación de este electrodoméstico principal aparte de las declaraciones incluidas en esta garantía. Si usted desea una garantía con una duración más prolongada o más completa que la garantía limitada que se incluye con este electrodoméstico principal, deberá dirigirse a KitchenAid o a su distribuidor acerca de la compra de una garantía extendida.

LIMITACIÓN DE RECURSOS; EXCLUSIÓN DE DAÑOS INCIDENTALES Y CONSECUENTES

SU ÚNICO Y EXCLUSIVO RECURSO SEGÚN LOS TÉRMINOS DE ESTA GARANTÍA LIMITADA SERÁ EL DE REPARAR EL PRODUCTO SEGÚN SE ESTIPULA EN LA PRESENTE. KITCHENAID NO SE RESPONSABILIZARÁ POR DAÑOS INCIDENTALES O CONSECUENTES. Algunos estados y provincias no permiten la exclusión o limitación de daños incidentales o consecuentes, de modo que estas limitaciones y exclusiones quizás no le correspondan. Esta garantía le otorga derechos legales específicos y es posible que usted tenga también otros derechos que varían de un estado a otro o de una provincia a otra.

SÉCURITÉ DU RÉFRIGÉRATEUR

Votre sécurité et celle des autres est très importante.

Nous donnons de nombreux messages de sécurité importants dans ce manuel et sur votre appareil ménager. Assurez-vous de toujours lire tous les messages de sécurité et de vous y conformer.



Voici le symbole d'alerte de sécurité.

Ce symbole d'alerte de sécurité vous signale les dangers potentiels de décès et de blessures graves à vous et à d'autres.

Tous les messages de sécurité suivront le symbole d'alerte de sécurité et le mot "DANGER" ou "AVERTISSEMENT". Ces mots signifient :

⚠ DANGER

Risque possible de décès ou de blessure grave si vous ne suivez pas immédiatement les instructions.

⚠ AVERTISSEMENT

Risque possible de décès ou de blessure grave si vous ne suivez pas les instructions.

Tous les messages de sécurité vous diront quel est le danger potentiel et vous disent comment réduire le risque de blessure et ce qui peut se produire en cas de non-respect des instructions.

IMPORTANTES INSTRUCTIONS DE SÉCURITÉ

AVERTISSEMENT : Pour réduire les risques d'incendie, de choc électrique ou des blessures lors de l'utilisation du réfrigérateur, prendre quelques précautions fondamentales, y compris les suivantes :

- Brancher l'appareil sur une prise à 3 alvéoles reliée à la terre.
- Ne pas enlever la broche de liaison à la terre.
- Ne pas utiliser un adaptateur.
- Ne pas utiliser un câble de rallonge.
- Débrancher la source de courant électrique avant l'entretien.
- Remplacer pièces et panneaux avant de faire la remise en marche.
- Enlever les portes de votre vieux réfrigérateur.
- Utiliser un produit de nettoyage ininflammable.
- Garder les matériaux et les vapeurs inflammables, telle que l'essence, loin du réfrigérateur.
- Utiliser deux ou plus de personnes pour déplacer et installer le réfrigérateur.
- Débrancher le réfrigérateur avant l'installation de la machine à glaçons (seulement pour modèles prêts à recevoir une machine à glaçons).
- Utiliser un verre robuste pour prendre des glaçons (sur certains modèles).
- Ne pas heurter les portes en verre du réfrigérateur (sur certains modèles).

CONSERVEZ CES INSTRUCTIONS

Avertissements de la proposition 65 de l'État de Californie :

AVERTISSEMENT : Ce produit contient au moins un produit chimique connu par l'État de Californie pour être à l'origine de cancers.

AVERTISSEMENT : Ce produit contient au moins un produit chimique connu par l'État de Californie pour être à l'origine de malformations et autres déficiences de naissance.

Mise au rebut appropriée de votre vieux réfrigérateur

⚠ AVERTISSEMENT

Risque de suffoquer

Enlever les portes de votre vieux réfrigérateur.

Le non-respect de cette instruction peut causer un décès ou des lésions cérébrales.

IMPORTANT : L'emprisonnement et l'étouffement des enfants ne sont pas un problème du passé. Les réfrigérateurs jetés ou abandonnés sont encore dangereux, même s'ils sont laissés abandonnés pendant "quelques jours seulement". Si vous vous débarrassez de votre vieux réfrigérateur, veuillez suivre les instructions suivantes pour aider à éviter les accidents.

Avant de jeter votre vieux réfrigérateur ou congélateur :

- Enlever les portes.
- Laisser les tablettes en place de sorte que les enfants ne puissent pas y pénétrer facilement.

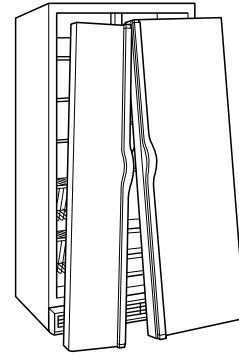

Renseignements importants à propos de la mise au rebut des fluides réfrigérants :

Mettre le réfrigérateur au rebut conformément à la réglementation fédérale et locale. Les fluides réfrigérants doivent être évacués par un technicien certifié et agréé par l'EPA conformément aux procédures établies.

AVANT L'UTILISATION

Enlèvement des matériaux d'emballage

- Enlever le ruban adhésif et tout résidu de colle des surfaces du réfrigérateur avant de le mettre en marche. Frotter une petite quantité de savon liquide à vaisselle sur l'adhésif avec les doigts. Rincer à l'eau tiède et essuyer.
- Ne pas utiliser d'instruments coupants, d'alcool à friction, de liquides inflammables ou de nettoyeurs abrasifs pour enlever le ruban adhésif ou la colle. Ces produits peuvent endommager la surface de votre réfrigérateur. Pour plus de renseignements, voir la section "Sécurité du réfrigérateur".
- Jeter ou recycler tous les matériaux d'emballage.

Nettoyage avant l'utilisation

Après avoir enlevé tous les matériaux d'emballage, nettoyer l'intérieur du réfrigérateur avant de l'utiliser. Voir les instructions de nettoyage dans la section "Entretien du réfrigérateur".

Importants renseignements à savoir au sujet des tablettes et des couvercles en verre :

Ne pas nettoyer les tablettes ou couvercles en verre avec de l'eau tiède quand ils sont froids. Les tablettes et les couvercles peuvent se briser s'ils sont exposés à des changements soudains de température ou à un impact tel que coup brusque. Le verre trempé est conçu pour éclater en d'innombrables pièces minuscules. Ceci est normal. Les tablettes et les couvercles en verre sont lourds. Les saisir à deux mains lors de leur dépose afin d'éviter de les faire tomber.

Spécifications de l'alimentation en eau

Lire toutes les instructions avant de commencer.

IMPORTANT :

- Lors de l'installation du réfrigérateur, la conduite d'eau de la source d'alimentation en eau devrait avoir été connectée au réfrigérateur. Si le réfrigérateur n'est pas connecté à une source d'alimentation en eau, voir "Raccordement de la canalisation d'eau" dans les Instructions d'installation. En cas de questions au sujet du raccordement en eau, voir la section "Dépannage" ou faire appel à un plombier qualifié agréé.
- Si on met en marche le réfrigérateur avant son raccordement à la canalisation d'eau, placer la machine à glaçons à la position OFF (arrêt). Voir "Machine à glaçons et bac d'entreposage".
- Toutes les installations doivent être conformes aux exigences des codes locaux de plomberie.

Pression de l'eau

Une alimentation en eau froide avec une pression entre 30 et 120 lb/po² (207 et 827 kPa) est nécessaire pour faire fonctionner le distributeur d'eau et la machine à glaçons. Si vous avez des questions au sujet de la pression de votre eau, voir la section "Dépannage" ou appeler un plombier qualifié agréé.

Alimentation en eau par osmose inverse

IMPORTANT : La pression de l'alimentation en eau entre le système d'osmose inverse et la valve d'arrivée d'eau du réfrigérateur doit être comprise entre 30 et 120 lb/po² (207 et 827 kPa).

Si un système de filtration d'eau par osmose inverse est raccordé à votre alimentation en eau froide, la pression de l'eau au système doit être d'un minimum de 40 lb/po² (276 kPa).

Si la pression de l'eau au système d'osmose inverse est inférieure à 40 lb/po² (276 kPa) :

- Vérifier que le filtre à sédiments du système d'osmose inverse n'est pas bloqué et le remplacer si nécessaire.
- Laisser le réservoir du système d'osmose inverse se remplir après une utilisation intense.
- Si votre réfrigérateur a un filtre à eau, celui-ci peut réduire encore plus la pression de l'eau lorsqu'il est utilisé avec un système d'osmose inverse. Retirer le filtre à eau. Voir "Système de filtration d'eau".

Si vous avez des questions au sujet de la pression de votre eau, appeler un plombier qualifié agréé.

Préparation du système d'eau

Veuillez lire avant d'utiliser le circuit d'eau. Suivre les instructions relatives au modèle utilisé.

Style 1 (Modèles avec distributeur)

IMPORTANT : Après avoir raccordé le réfrigérateur à l'alimentation en eau ou avoir remplacé le filtre à eau, suivre les étapes ci-dessous pour s'assurer que le circuit d'eau est correctement nettoyé. Ceci évacue l'air du filtre et du système de distribution d'eau et rend le filtre à eau opérationnel.

Ne pas utiliser pour le filtrage d'une eau microbiologiquement polluée ou de qualité inconnue en l'absence d'un dispositif de désinfection adéquat avant ou après le système.

REMARQUE : Si votre modèle est muni d'un système de filtre à la grille de la base, s'assurer que le filtre à la grille de la base est bien installé et que la capsule est à la position horizontale.

1. Ouvrir la porte du congélateur et arrêter la machine à glaçons. L'interrupteur d'alimentation On/Off (marche/arrêt) se trouve dans la partie supérieure droite du compartiment de congélation. Déplacer l'interrupteur au réglage OFF (à droite) tel qu'indiqué sur l'illustration.

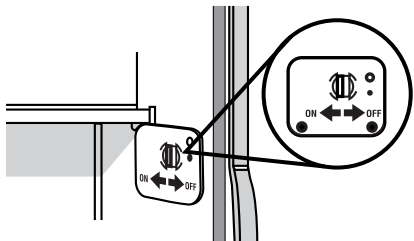

2. Utiliser un récipient robuste pour appuyer sur le levier du distributeur d'eau pendant 5 secondes, puis relâcher pendant 5 secondes. Répéter l'opération jusqu'à ce que l'eau commence à couler. Une fois que l'eau commence à couler, répéter l'opération (appui sur le levier du distributeur pendant 5 secondes puis relâchement pendant 5 secondes) jusqu'à ce qu'un total de 3 gallons (12 L) ait été distribué. Ceci permettra d'évacuer l'air du filtre et du système de distribution d'eau et rend le filtre à eau opérationnel. Une vidange supplémentaire peut être nécessaire dans certains domiciles.

REMARQUE : Pendant l'évacuation de l'air, l'eau peut gicler du distributeur.

3. Ouvrir la porte du congélateur et mettre en marche la machine à glaçons. Déplacer l'interrupteur à la position ON (à gauche).

REMARQUES :

- Attendre 24 heures pour obtenir la première quantité de glaçons.
- Jeter les trois premières quantités de glaçons produites.
- Prévoir un délai de 3 jours pour le remplissage complet du récipient à glaçons.
- Selon le modèle que vous avez, vous pouvez vouloir choisir la caractéristique de production maximale de glaçons pour augmenter la production de glaçons.

Style 2 (Modèles sans distributeur)

IMPORTANT : Après avoir raccordé le réfrigérateur à l'alimentation en eau ou avoir remplacé le filtre à eau, remplir et jeter deux récipients entiers de glaçons pour que le filtre soit prêt à être utilisé, avant d'utiliser les glaçons.

Ne pas utiliser pour le filtrage d'une eau microbiologiquement polluée ou de qualité inconnue en l'absence d'un dispositif de désinfection adéquat avant ou après le système.

REMARQUE : Si votre modèle est muni d'un système de filtre à la grille de la base, s'assurer que le filtre à la grille de la base est bien installé et que la capsule est à la position horizontale.

1. Mettre en marche la machine à glaçons. Abaisser le bras d'arrêt en broche comme illustré. Veuillez vous référer à la section "Machine à glaçons et bac d'entreposage" pour plus d'instructions sur le fonctionnement de votre machine à glaçons.

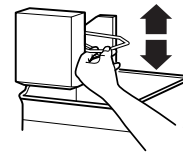

REMARQUES :

- Attendre 24 heures pour obtenir la première quantité de glaçons.
- Prévoir un délai de 3 jours pour le remplissage complet du récipient à glaçons.
- Selon le modèle que vous avez, il peut être judicieux de choisir la caractéristique de production maximale de glaçons pour augmenter la production de glaçons.

UTILISATION DU RÉFRIGÉRATEUR

⚠ AVERTISSEMENT



Risque de choc électrique

Brancher sur une prise à 3 alvéoles reliée à la terre.

Ne pas enlever la broche de liaison à la terre.

Ne pas utiliser un adaptateur.

Ne pas utiliser un câble de rallonge.

Le non-respect de ces instructions peut causer un décès, un incendie ou un choc électrique.

⚠ AVERTISSEMENT



Risque d'explosion

Garder les matériaux et les vapeurs inflammables, telle que l'essence, loin du réfrigérateur.

Le non-respect de cette instruction peut causer un décès, une explosion ou un incendie.

Interrupteur d'alimentation On/Off (marche/arrêt)

S'il est nécessaire de rétablir ou de couper l'alimentation électrique du réfrigérateur, il faut enlever l'ensemble de la grille supérieure pour accéder à l'interrupteur de mise sous tension. Couper l'alimentation du réfrigérateur lors du nettoyage ou du remplacement des ampoules d'éclairage.

Pour enlever la grille supérieure :

1. Saisir les deux extrémités de la grille supérieure.
2. Pousser la grille supérieure tout droit vers le haut, puis la tirer tout droit vers l'extérieur. Poser la grille sur une surface molle.

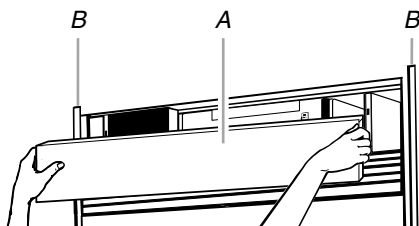

A. Grille supérieure
B. Garnitures latérales de la caisse

Réinstallation de la grille supérieure :

1. Insérer les crochets de la grille supérieure (situés à l'arrière de la grille supérieure) sur les boulons de montage de la garniture latérale.

2. Tirer légèrement la grille vers le bas pour la verrouiller en place.

Activation ou désactivation de l'alimentation électrique :

1. Enlever la grille supérieure.
2. Mettre l'interrupteur d'alimentation à la position On (marche) ou Off (arrêt).
3. Réinstaller la grille supérieure.

IMPORTANT : S'assurer que l'interrupteur d'alimentation est à la position On après avoir nettoyé le réfrigérateur ou remplacé les ampoules d'éclairage.

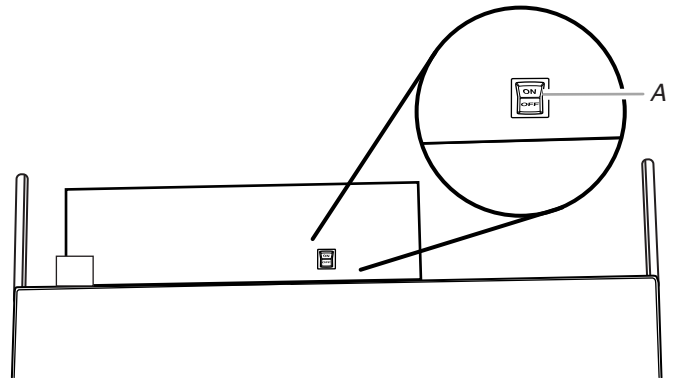

A. Interrupteur d'alimentation

Utilisation des commandes

IMPORTANT :

- La commande du réfrigérateur règle la température du compartiment de réfrigération. La commande du congélateur règle la température du compartiment de congélation.
- Attendre 24 heures après avoir mis en marche le réfrigérateur avant d'y ajouter des aliments. Si on ajoute des aliments avant que le réfrigérateur n'ait refroidi complètement, les aliments risquent de se gâter.

REMARQUE : Le réglage des commandes du réfrigérateur et du congélateur à un réglage plus bas (plus froid) ne refroidira pas les compartiments plus rapidement.

- Si la température est trop tiède ou trop froide dans le réfrigérateur ou le congélateur, vérifier d'abord les ouvertures d'aération pour s'assurer qu'elles ne sont pas obstruées, avant d'ajuster les commandes.
- Les réglages pré-réglés devraient être corrects pour l'utilisation domestique normale. Les réglages sont faits correctement lorsque le lait ou le jus est aussi froid que vous l'aimez et lorsque la crème glacée est ferme.
- La température réelle peut être différente de celle affichée lorsqu'une porte est laissée ouverte pendant une période prolongée.

REMARQUE : Les points de réglage recommandés par l'usine sont 0°F (-18°C) pour le congélateur et 37°F (3°C) pour le réfrigérateur.

Pour mettre en marche le réfrigérateur et voir les points de réglage

- Appuyer sur Cooling (ON/OFF) (refroidissement - marche/arrêt).



COOLING

REMARQUE :

- Après la mise en marche du réfrigérateur, le témoin lumineux et l'alarme sonore de dépassement de la température seront activés à chaque heure et demie jusqu'à ce que les températures du réfrigérateur et du congélateur soient en dessous de 48°F (9°C) et 15°F (-9°C), respectivement, ou jusqu'à ce que l'alarme soit désactivée. Pour désactiver l'alarme et le témoin lumineux, voir la section "Réinitialisation de l'alarme principale".
- La touche ON/OFF (marche/arrêt) du tableau de commande éteint les fonctions du réfrigérateur telles que le refroidissement, l'éclairage, les ventilateurs et les compresseurs. Pour couper complètement l'alimentation, utiliser l'interrupteur d'alimentation On/Off (marche/arrêt) situé derrière la grille supérieure. Voir "Interrupteur d'alimentation On/Off (marche/arrêt)".

Pour voir les températures en Celsius

- Appuyer sur la touche °C. Pour afficher de nouveau les degrés Fahrenheit, appuyer de nouveau sur °C.



REMARQUE : Si la température du congélateur est inférieure à zéro, le témoin lumineux du signe négatif à côté de l'afficheur du congélateur s'allume. Ceci est normal.

Ajustement des commandes

REMARQUE : Attendre au moins 24 heures entre les ajustements. Vérifier de nouveau la température avant de procéder à d'autres ajustements.

Pour ajuster les points de réglage de température :

- Appuyer sur la touche PLUS (+) ou MOINS (-) du réfrigérateur ou du congélateur jusqu'à ce que la température désirée soit atteinte.

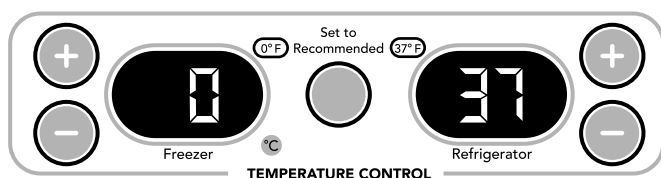

- Appuyer sur la touche Set to Recommended (réglages recommandés) pour régler les points de réglage aux températures recommandées par l'usine.

REMARQUE : La gamme de points de réglage pour le congélateur est de -5°F à 3°F (-21°C à -16°C) et de 34°F à 42°F (1°C à 6°C) pour le réfrigérateur.

CONDITION/RAISON :	AJUSTEMENT DE LA TEMPÉRATURE :
RÉFRIGÉRATEUR trop froid Réglage incorrect pour les conditions	Régler la commande du RÉFRIGÉRATEUR à 1° plus élevé
RÉFRIGÉRATEUR trop tiède Utilisation intense ou pièce très chaude	Régler la commande du RÉFRIGÉRATEUR à 1° plus bas
CONGÉLATEUR trop froid Réglage incorrect pour les conditions	Régler la commande du CONGÉLATEUR à 1° plus élevé
CONGÉLATEUR trop tiède/trop peu de glaçons Utilisation intense ou utilisation d'un grand nombre de glaçons	Régler la commande du CONGÉLATEUR à 1° plus bas

Indicateur et réinitialisation du filtre à eau

Voir la section "Indicateur du filtre à eau".

Max Cool (refroidissement maximal)

La caractéristique Max Cool est utile lors de périodes d'utilisation intense de glaçons, de l'addition d'un grand nombre d'aliments ou de températures temporairement élevées de la pièce.

- Appuyer sur MAX COOL pour activer la caractéristique de refroidissement maximal. Le témoin lumineux Max Cool reste allumé pendant 24 heures à moins d'être éteint manuellement.



REMARQUE : L'affichage de la température reste à 34°F (1°C) et -5°F (-21°C) pour les compartiments de réfrigération et de congélation, respectivement, tant que la caractéristique Max Cool est activée. Au bout de 24 heures, le réfrigérateur retourne aux points de réglage précédents de la température.

Fonctions d'alarme

Réinitialisation de l'alarme principale

Lorsqu'on appuie une fois sur Alarm Reset (réinitialisation de l'alarme), l'alarme sonore et le témoin lumineux s'éteignent. L'alarme sonore ne retentira plus pour la situation courante qui l'a déclenchée jusqu'à ce qu'une autre situation se présente ou jusqu'à ce que la réinitialisation de l'alarme principale soit effectuée.

Une réinitialisation de l'alarme principale peut être effectuée en appuyant sur Cooling (ON/OFF) deux fois, ou en éteignant puis en rallumant le réfrigérateur. Voir la section "Interrupteur d'alimentation On/Off (marche/arrêt)". Après réinitialisation de l'alarme principale, le témoin lumineux se réactivera si la situation qui a déclenché l'alarme est toujours présente. Voir la section "Over Temperature" (dépassement de température), "Call Service" (appel de service), ou "Door Open" (Porte ouverte).



COOLING

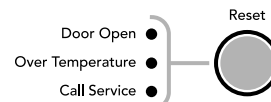

ALARMS

Door Open (porte ouverte)

Le témoin lumineux Door Open clignote, une alarme retentit et les ampoules d'éclairage à l'intérieur s'éteignent lorsqu'une porte est ouverte pendant plus de 10 minutes. Lorsque la porte est fermée, l'alarme sonore est réglée de nouveau et s'éteint mais le témoin Door Open continue de clignoter jusqu'à ce que la température soit égale ou inférieure à 45°F (7°C) et 15°F (-9°C) pour les compartiments de réfrigération et de congélation respectivement.

REMARQUE : Pour désactiver l'alarme sonore et le témoin lumineux, veuillez consulter la section "Réinitialisation de l'alarme principale".

Over Temperature (dépassement de la température)

IMPORTANT : Si l'alarme de dépassement de la température s'active, les aliments peuvent s'abîmer. Voir la section "Pannes de courant". Minimiser l'ouverture des portes jusqu'à ce que les températures retournent à la normale.

La caractéristique de dépassement de la température est conçue pour vous avertir lorsque la température du réfrigérateur dépasse 48°F (9°C) ou lorsque celle du congélateur dépasse 15°F (-9°C) pendant plus d'une heure et demie. L'alarme sonore s'éteindra automatiquement lorsque la température retournera à la normale, mais le témoin lumineux continuera de clignoter pour indiquer qu'un dépassement de la température s'est produit, jusqu'à ce qu'on appuie sur le bouton Alarm.

S'il y a encore un dépassement de la température après une réinitialisation, le témoin lumineux continuera de se réactiver toutes les heures et demie jusqu'à ce que les températures du réfrigérateur et du congélateur descendent en dessous de 48°F (9°C) et 15°F (-9°C), respectivement.

REMARQUE : L'alarme sonore sera désactivée et ne se déclenchera pas lors de futurs dépassements de température. Pour activer l'alarme sonore, voir "Réinitialisation de l'alarme principale".

Call Service (appel de service)

Si le témoin lumineux Call Service clignote, faire un appel de service. Voir la section "Assistance ou service" pour des renseignements sur les appels de service.

REMARQUE : L'alarme sonore sera désactivée et ne se déclenchera pas lors de futures situations nécessitant une intervention de dépannage. Pour activer l'alarme sonore, voir "Réinitialisation de l'alarme principale".

Holiday Mode (mode vacances)

La caractéristique Holiday Mode est conçue pour le voyageur ou pour les personnes dont les observances religieuses exigent que la machine à glaçons et les lampes soient éteintes. En choisissant cette caractéristique, les points de réglage de la température et les réglages du bac pour spécialités alimentaires demeurent inchangés, la machine à glaçons est désactivée et les ampoules d'éclairage à l'intérieur sont éteintes. Pour un fonctionnement plus efficace du réfrigérateur, sortir de Holiday Mode (mode vacances) lorsque celui-ci n'est plus nécessaire.

Pour activer complètement le mode Holiday, suivre les instructions ci-dessous pour le tableau de commande et le tableau du distributeur (sur certains modèles).

IMPORTANT : Si le mode Holiday n'est pas activé selon les deux procédés ci-dessous, certaines fonctions que vous souhaitez désactiver resteront actives.

Tableau de commande

En mode Holiday, les points de réglage de température restent inchangés et les lampes intérieures sont éteintes.

- Appuyer sur HOLIDAY MODE pour activer le mode Holiday.

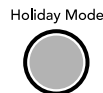

- Appuyer à nouveau sur HOLIDAY MODE pour désactiver le mode Holiday.

Tableau du distributeur (sur certains modèles)

En mode Holiday, les leviers de commande du distributeur sont inactifs et les lumières du distributeur sont éteintes.

- Pour activer le mode Holiday, appuyer simultanément sur ICE (glaçons), LIGHT (lampe) et LOCKOUT (verrouillage) pendant 3 secondes. Lorsque la caractéristique est activée, le témoin lumineux autour du bouton LOCKOUT clignote et "HOL" apparaît sur l'afficheur du distributeur.
- Pour désactiver le mode Holiday, appuyer à nouveau sur ICE (glaçons), LIGHT (lampe) et LOCKOUT (verrouillage) simultanément pendant 3 secondes.

REMARQUE : Si on a sélectionné la caractéristique Max Cool avant d'activer la caractéristique du mode vacances, les points de réglage demeureront à 34°F (1°C) et -5°F (-21°C) pour les compartiments de réfrigération et de congélation respectivement jusqu'à ce que la durée de la caractéristique de refroidissement maximal soit terminée. Le réfrigérateur retournera alors au point de réglage de la température précédent, choisi avant la sélection de la caractéristique Max Cool, mais les témoins lumineux et la machine à glaçons resteront désactivés jusqu'à ce qu'on appuie à nouveau sur Holiday Mode.

Distributeurs d'eau et de glaçons

(sur certains modèles)

IMPORTANT :

- Après avoir raccordé le réfrigérateur à une source d'alimentation en eau ou remplacé le filtre à eau, vidanger le circuit d'eau. Utiliser un récipient robuste pour appuyer sur le levier du distributeur d'eau pendant 5 secondes, puis relâcher le levier pendant 5 secondes. Répéter l'opération jusqu'à ce que l'eau commence à couler. Une fois que l'eau commence à couler, continuer d'appuyer puis de relâcher le levier du distributeur (appui pendant 5 secondes, relâchement pendant 5 secondes) jusqu'à ce qu'un total de 3 gal. (12 L) soit distribué. Ceci évacue l'air du filtre et du système de distribution d'eau et rend le filtre à eau opérationnel. Une vidange supplémentaire peut être nécessaire dans certains domiciles.

REMARQUE : Pendant l'évacuation de l'air du système, de l'eau peut gicler du distributeur.

- Accorder 24 heures pour que le réfrigérateur se refroidisse et refroidisse l'eau.
- Accorder 24 heures pour produire la première quantité de glaçons. Jeter les trois premières quantités de glaçons produites.
- Le système de distribution ne fonctionne pas lorsque la porte du congélateur est ouverte.
- Selon votre modèle, les distributeurs d'eau et de glaçons peuvent comporter une ou plusieurs des caractéristiques suivantes : un plateau du distributeur, une lampe spéciale qui s'allume à l'occasion de l'utilisation du distributeur, ou une option de verrouillage pour éviter une distribution non-intentionnelle.

Distributeur d'eau

Distribution d'eau :

1. Appuyer un verre robuste contre la plaque du distributeur d'eau.

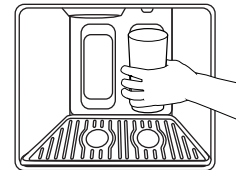

REMARQUES :

- Pendant le puisage de l'eau et les 3 secondes suivant l'arrêt de la distribution, l'affichage numérique indique la quantité d'eau distribuée (en onces).
 - Pour passer des onces aux tasses, appuyer simultanément sur ICE (glaçons) et LOCK (verrouillage) jusqu'à ce que le distributeur émette un bip après 3 secondes. Pour passer des tasses aux litres, appuyer sur les boutons à nouveau pendant 3 secondes. Pour revenir aux onces, répéter la procédure une troisième fois.
2. Retirer le verre pour arrêter la distribution.

REMARQUE : L'eau risque de ne pas avoir bon goût si le distributeur n'est pas utilisé périodiquement. Puiser une quantité suffisante d'eau chaque semaine pour maintenir un approvisionnement frais.

Distributeur de glaçons

La glace tombe du bac d'entreposage de la machine à glaçons dans le congélateur lorsqu'on appuie sur la plaque du distributeur. Le système de distribution ne fonctionne pas lorsque la porte du congélateur est ouverte. Pour éteindre la machine à glaçons, voir "Machine à glaçons et bac d'entreposage".

La machine à glaçons peut produire à la fois de la glace concassée et des glaçons. L'écran affiche "CRUSHED" (concassée) ou "CUBED" (glaçons) et indique le type de glace sélectionné. Pour modifier le réglage, appuyer sur le bouton ICE (glace) avant la distribution de glace.

Pour de la glace concassée, les glaçons sont concassés avant d'être distribués. Cette action peut causer un court délai lors de la distribution de glace concassée. Le bruit du broyeur de glaçons est normal et la dimension des morceaux de glace peut varier. Lorsqu'on passe du mode glace concassée au mode glaçons, quelques onces de glace concassée sont distribuées avec les premiers glaçons.

Distribution de glace :

1. Appuyer sur le bouton approprié pour sélectionner le type de glace désiré.

⚠ AVERTISSEMENT



Risque de coupure

Utiliser un verre robuste pour prendre des glaçons.

Le non-respect de cette instruction peut causer des coupures.

2. Appuyer un verre robuste contre la plaque du distributeur de glaçons. Tenir le verre près de l'ouverture du distributeur pour que les glaçons ne tombent pas à côté du verre.

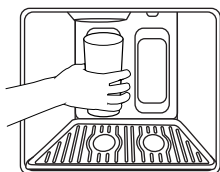

IMPORTANT : Il n'est pas nécessaire d'exercer une pression importante sur la plaque pour activer le distributeur de glaçons. Une pression forte ne donne pas une distribution plus rapide de glaçons ou des quantités plus grandes.

3. Retirer le verre pour arrêter la distribution.

REMARQUE : La distribution de glaçons peut se poursuivre pendant 10 secondes maximum après que le verre a été éloigné de la plaque. Le distributeur peut continuer à faire du bruit pendant quelques secondes après la distribution.

Plateau de distributeur (sur certains modèles)

Certains modèles sont équipés d'un plateau dans la partie inférieure de la zone du distributeur. Le plateau est conçu pour récupérer les légers renversements et est amovible pour un vidage et un nettoyage faciles.

REMARQUE : Ce récipient ne comporte pas de conduit d'écoulement.

Lampe du distributeur (sur certains modèles)

Lorsqu'on utilise le distributeur, la lampe s'allume automatiquement. Pour avoir la lumière allumée en permanence, sélectionner ON ou AUTO.

ON (marche) : Appuyer sur LIGHT (lumière) pour allumer la lampe du distributeur.

AUTO : Appuyer sur LIGHT une deuxième fois pour sélectionner le mode AUTO. La lampe du distributeur s'ajustera automatiquement pour éclairer plus ou moins en fonction de la clarté de la pièce.

OFF (arrêt) : Appuyer sur LIGHT une troisième fois pour éteindre la lampe du distributeur.

Les lampes du distributeur sont des DEL qui ne peuvent pas être remplacées. Si les lampes du distributeur ne fonctionnent pas, s'assurer que le détecteur de lumière n'est pas bloqué (en mode AUTO). Voir la section "Dépannage" pour plus d'informations.

Verrouillage du distributeur (sur certains modèles)

Le distributeur peut être verrouillé pour un nettoyage facile ou pour éviter la distribution involontaire par de jeunes enfants ou des animaux de compagnie.

REMARQUE : La fonction de verrouillage n'interrompt pas l'alimentation électrique à l'appareil, la machine à glaçons ou la lampe du distributeur. Elle sert simplement à désactiver les distributeurs de glaçons et d'eau. Pour éteindre la machine à glaçons, voir "Machine à glaçons et bac d'entreposage".

- Appuyer sur LOCK (verrouillage) pendant 3 secondes pour verrouiller le distributeur. Lorsque le distributeur est verrouillé, "LOCKING" (verrouillage) apparaît sur l'écran d'affichage et le témoin lumineux bleu autour du bouton LOCK (verrouillage) clignote. Lorsque le distributeur est verrouillé, le témoin lumineux passe au rouge pendant quelques secondes, puis s'éteint.
- Appuyer à nouveau sur LOCK pour déverrouiller le distributeur. Lorsque le distributeur est en cours de déverrouillage, "UNLOCKING" (déverrouillage) apparaît sur l'écran d'affichage et le témoin lumineux rouge autour du bouton LOCK (verrouillage) clignote. Lorsque le distributeur est déverrouillé, le témoin lumineux passe au bleu pendant quelques secondes, puis s'éteint.

Témoin lumineux de l'état du filtre à eau (sur certains modèles)

Le témoin lumineux de l'état du filtre à eau et l'écran d'affichage vous aident à savoir quand changer le filtre à eau. Appuyer sur le bouton FILTER (filtre) pour connaître l'état du filtre à eau.

Si le filtre est nouveau :

Vous devez appuyer sur FILTER (filtre) pour visualiser l'état du filtre. Pendant quelques secondes, le témoin lumineux sera bleu et l'écran d'affichage indiquera quelle est la durée de vie résiduelle du filtre (pourcentage).

Si'il est presque temps de changer le filtre :

Le témoin lumineux s'allumera automatiquement et restera allumé, en jaune. Les mots "ORDER FILTER" (commander un filtre) apparaîtront sur l'écran d'affichage. Appuyer sur FILTER (filtre) pour visualiser la durée de vie résiduelle du filtre (pourcentage). Vous devez commander le filtre de rechange approprié. Voir "Accessoires".

Si'il est temps de changer le filtre :

Le témoin lumineux restera allumé et la couleur passera à rouge. Les mots "REPLACE FILTER" (remplacer le filtre) et "HOLD BUTTON TO RESET" (enfoncer le bouton pour réinitialiser) apparaîtront sur l'écran d'affichage jusqu'à ce que le filtre ait été remplacé et que le témoin lumineux de l'état du filtre ait été réinitialisé.

Pour réinitialiser le témoin lumineux de l'état du filtre à eau :

Après avoir remplacé le filtre, réinitialiser le témoin lumineux de l'état du filtre en appuyant sur le bouton FILTER (filtre) pendant 3 secondes. Le témoin lumineux de l'état du filtre clignotera en rouge et passera à bleu, puis s'éteindra une fois le système réinitialisé.

Machine à glaçons et bac d'entreposage

(sur certains modèles - accessoire)

IMPORTANT : Vidanger le système d'approvisionnement en eau avant de mettre en marche la machine à glaçons. Voir "Distributeurs d'eau et de glaçons". Prévoir un délai de 24 heures pour la production du premier lot de glaçons. Jeter les trois premiers lots de glaçons produits. Prévoir un délai de 3 jours pour le remplissage complet du bac à glaçons.

Style 1

Mise en marche/arrêt de la machine à glaçons :

L'interrupteur marche/arrêt pour la machine à glaçons est un bras de commande en broche situé sur le côté de la machine à glaçons.

1. Pour mettre la machine à glaçons en marche, il suffit d'abaisser le bras de commande en broche.

REMARQUE : Votre machine à glaçons comporte un système d'arrêt automatique. Au fur et à mesure de la fabrication de la glace, les glaçons remplissent le bac d'entreposage et les glaçons soulèvent le bras de commande en broche à la position d'ARRÊT (élevée).

2. Pour un arrêt manuel, soulever le bras de commande en broche à la position d'ARRÊT (élevée) et attendre l'émission d'un déclic pour s'assurer que la machine à glaçons ne continuera pas de fonctionner.

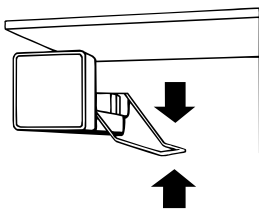

Pour retirer et réinstaller le bac à glaçons :

1. Soulever le panneau qui recouvre le bac à glaçons.

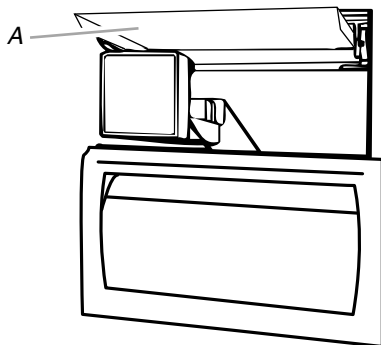

A. Couvercle de la machine à glaçons

2. Soulever le bras de commande en broche jusqu'à ce qu'il s'enclenche à la position d'ARRÊT (élevée). Les glaçons peuvent encore être distribués, mais aucun autre glaçon ne peut être produit.
3. Soulever l'avant du bac à glaçons et le tirer vers l'avant.
4. Réinstaller le bac à glaçons en le poussant complètement sinon le distributeur ne fonctionnera pas. Appuyer sur le bras de commande en broche pour l'abaisser à la position de MARCHÉ afin de remettre la production de glaçons en marche. S'assurer que la porte est bien fermée.

Style 2

Mise en marche/arrêt de la machine à glaçons :

L'interrupteur On/Off (marche/arrêt) est situé du côté droit dans la partie supérieure du compartiment de congélation.

1. Pour mettre en marche la machine à glaçons, faire glisser la commande à la position ON (marche) (à gauche).

REMARQUE : Votre machine à glaçons comporte un arrêt automatique. Les détecteurs de la machine à glaçons arrêteront automatiquement la production de glace, mais la commande demeurera à la position ON (marche) (à gauche).

2. Pour un arrêt manuel de la machine à glaçons, faire glisser la commande à la position OFF (arrêt) (à droite).

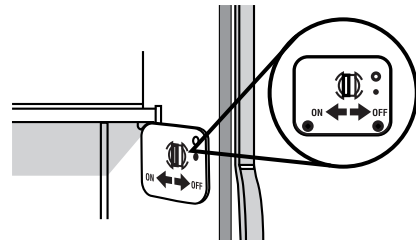

Pour retirer et réinstaller le bac d'entreposage de glaçons :

1. Tenir la base du bac d'entreposage avec les deux mains et appuyer sur le bouton de dégagement pour soulever le bac d'entreposage et le retirer.

REMARQUE : Il n'est pas nécessaire de tourner la commande de la machine à glaçons à la position OFF (à droite) lorsqu'on enlève le bac d'entreposage. Le couvercle du détecteur ("porte à clapet") sur la paroi gauche du congélateur arrête la production de glaçons si la porte est ouverte ou si le bac d'entreposage a été enlevé.

2. Réinstaller le bac d'entreposage dans la porte et appuyer pour s'assurer qu'il est bien fixé.



Nettoyage du bac d'entreposage de glaçons

REMARQUE : Il est normal que les glaçons soient agglomérés dans le bac à glaçons. Si l'on distribue ou utilise des glaçons plus fréquemment, ils se sépareront. Il est conseillé de vider et de nettoyer le bac à glaçons aussi souvent que nécessaire.

Nettoyage du bac d'entreposage à glaçons :

1. Vider le bac à glaçons. Utiliser de l'eau tiède pour faire fondre la glace si nécessaire.

REMARQUE : Ne pas utiliser un objet pointu pour briser les glaçons dans le bac/seau. Cette action peut endommager le bac et le mécanisme du distributeur.

2. Laver le bac à l'aide d'un détergent doux, bien rincer et sécher à fond. Ne pas utiliser de nettoyants puissants ou abrasifs ni de dissolvants.

À noter

- Accorder 24 heures pour produire la première quantité de glaçons. Accorder un délai de 3 jours pour remplir complètement le récipient à glaçons.
- Jeter les trois premières quantités de glaçons produites pour éviter les impuretés qui peuvent être expulsées du système.
- La qualité de vos glaçons sera seulement aussi bonne que la qualité de l'eau fournie à votre machine à glaçons.
- Éviter de connecter la machine à glaçons à un approvisionnement d'eau adoucie. Les produits chimiques adoucisseurs d'eau (tels que le sel) peuvent endommager des pièces de la machine à glaçons et causer une piètre qualité des glaçons. Si une alimentation d'eau adoucie ne peut pas être évitée, s'assurer que l'adoucisseur d'eau fonctionne bien et est bien entretenu.
- Il est normal que les glaçons collent ensemble aux coins. Ils se sépareront facilement.
- Pour la machine à glaçons de **Style 1**, ne pas forcer le bras de commande en broche vers le haut ou vers le bas.
- Ne pas garder quoi que ce soit sur le dessus de la machine à glaçons ou dans le bac/seau à glaçons.

Système de filtration d'eau

Ne pas utiliser pour le filtrage d'une eau microbiologiquement polluée ou de qualité inconnue en l'absence d'un dispositif de désinfection adéquat avant ou après le système.

Indicateur du filtre à eau (sur certains modèles)

L'indicateur du filtre à eau, situé sur le panneau de commande, vous aidera à savoir quand changer le filtre à eau.

Un filtre à eau neuf devrait afficher une lecture de 99 % et ce pourcentage continuera de diminuer au fur et à mesure de l'épuisement de la vie du filtre. Un filtre à eau de rechange doit être commandé lorsque "Order Filter" (commander un filtre) s'affiche. Il est recommandé de remplacer le filtre lorsque "Change filter" (changer le filtre) s'affiche ou lorsque le débit d'eau à votre distributeur et/ou à la machine à glaçons diminue de façon marquée. Voir "Remplacement du filtre à eau" plus loin dans cette section.



Après avoir changé le filtre à eau, appuyer sur le bouton RESET (réinitialisation) pendant 2 secondes jusqu'à ce que le témoin lumineux affiche 99 %.

Remplacement du filtre à eau

Le filtre à eau est situé dans la grille de la base sous la porte du compartiment du congélateur. Il n'est pas nécessaire d'enlever la grille de la base pour enlever le filtre.

1. Enlever le filtre en appuyant sur le bouton d'éjection et en tirant sur la capsule du filtre vers l'extérieur.

REMARQUES :

- Éviter de tourner la capsule en enlevant le filtre parce que ceci pourrait enlever la capsule. Dans ce cas, replacer la capsule et retirer le filtre tout droit vers l'extérieur.

- Il y aura de l'eau dans le filtre. Il est possible qu'il y ait un déversement.

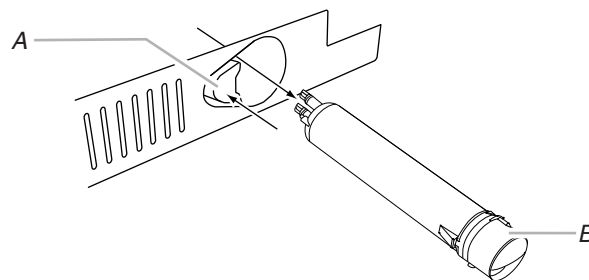

A. Bouton d'éjection
B. Capsule du filtre

2. Enlever la capsule en la tournant dans le sens antihoraire jusqu'à ce qu'elle s'arrête.
IMPORTANT : Ne pas jeter la capsule. Elle fait partie du réfrigérateur. Garder la capsule pour l'utiliser avec le filtre de rechange.
3. Aligner l'arête de la capsule avec la flèche sur le nouveau filtre et tourner la capsule jusqu'à ce qu'elle s'enclenche en place.

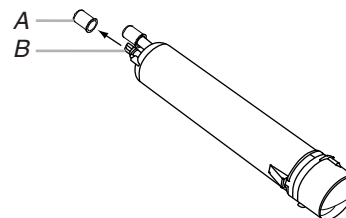

A. Couverture
B. Anneaux d'étanchéité

4. Enlever les couvercles des anneaux d'étanchéité. S'assurer que les anneaux d'étanchéité sont toujours en place une fois que les couvercles sont retirés.
5. Placer la capsule (enlevée à l'étape 2) sur le nouveau filtre. Aligner l'arête de la capsule avec la flèche du filtre. Tourner la capsule dans le sens horaire jusqu'à ce qu'elle s'enclenche.

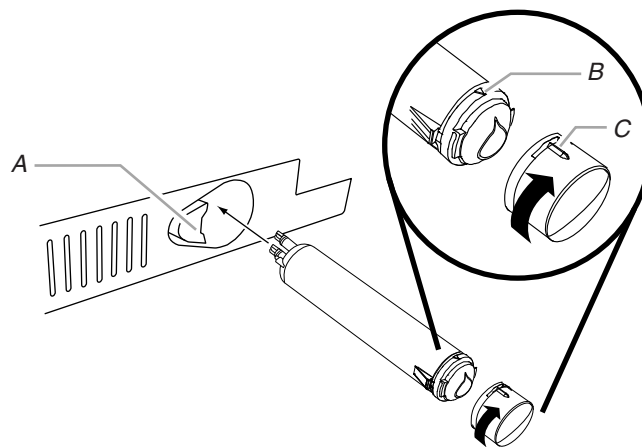

A. Bouton d'éjection
B. Flèche sur le filtre
C. Arête de la capsule

6. Enfoncer le nouveau filtre dans l'ouverture de la grille de la base. Lorsque le filtre est inséré, le bouton d'éjection sera enfoncé. Il ressortira une fois que le filtre sera complètement enclenché.
7. Tirer délicatement sur la capsule pour vérifier que le filtre est bien en place.
8. Purger le circuit d'eau. Selon le modèle, voir "Distributeurs d'eau et de glace" ou "Machine à glaçons et bac d'entreposage".

Utilisation de la machine à glaçons sans filtre à eau

Il est possible de faire fonctionner la machine à glaçons sans utiliser de filtre. La glace ne sera pas filtrée.

1. Retirer le filtre en appuyant sur le bouton d'éjection et en tirant sur la capsule. Voir "Remplacement du filtre à eau" plus haut dans cette section.

2. Enlever la capsule en la tournant dans le sens antihoraire jusqu'à ce qu'elle s'arrête.

IMPORTANT : Ne pas jeter la capsule. Elle fait partie du réfrigérateur. Garder la capsule pour l'utiliser avec le filtre de rechange.

3. Avec la capsule en position horizontale, insérer la capsule dans la grille de la base jusqu'à ce qu'elle s'arrête.

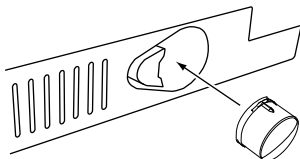

4. Tourner la capsule dans le sens antihoraire jusqu'à ce qu'elle glisse dans la fente de fixation. Ensuite tourner la capsule dans le sens horaire jusqu'à ce qu'elle soit en position horizontale.

REMARQUE : La capsule ne s'alignera pas sur la grille de la base.

CARACTÉRISTIQUES DU RÉFRIGÉRATEUR

Tablettes du réfrigérateur

Importants renseignements à savoir au sujet des tablettes et des couvercles en verre :

Ne pas nettoyer les tablettes ou couvercles en verre avec de l'eau tiède quand ils sont froids. Les tablettes et les couvercles peuvent se briser s'ils sont exposés à des changements soudains de température ou à un impact tel que coup brusque. Le verre trempé est conçu pour éclater en d'innombrables pièces minuscules. Ceci est normal. Les tablettes et les couvercles en verre sont lourds. Les saisir à deux mains lors de leur dépose afin d'éviter de les faire tomber.

Les tablettes dans le réfrigérateur sont réglables pour satisfaire vos besoins individuels de rangement.

Le remisage d'aliments semblables ensemble et le réglage des tablettes pour convenir aux différentes hauteurs permettront de trouver plus facilement l'article exact. Ceci diminuera aussi la durée d'ouverture de la porte du réfrigérateur et aidera à économiser de l'énergie.

Tablettes et cadres de tablettes

Pour retirer et réinstaller une tablette/un cadre :

1. Enlever la tablette/le cadre en l'inclinant vers le haut à l'avant et en la/le soulevant hors des supports de tablette. Tirer la tablette tout droit.
2. Réinstaller la tablette/le cadre en guidant les crochets à l'arrière de la tablette dans les supports de tablette. Incliner le devant de la tablette vers le haut jusqu'à ce que les crochets arrière de la tablette tombent dans les supports de la tablette.
3. Abaisser l'avant de la tablette et vérifier pour vous assurer que la tablette est bien fixée en position.

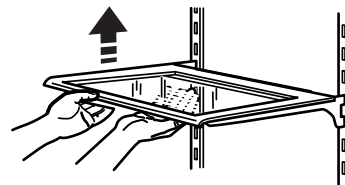

Centre de soins des ingrédients

Le réglage pour le centre de soins des ingrédients ajuste la température d'entreposage du bac. L'air froid arrive dans le tiroir par le conduit d'air entre le congélateur et le réfrigérateur. Le réglage des commandes permet de laisser passer plus ou moins d'air froid dans le conduit.

Réglage du centre de soin des ingrédients

1. Choisir un réglage d'après l'article à remiser dans le tiroir.
2. Appuyer sur le bouton qui correspond à ce réglage.
3. Le témoin lumineux pour ce réglage s'allumera pour vérifier que le tiroir est prêt à être chargé.

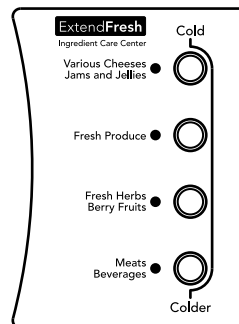

Dépose et réinstallation du couvercle du centre de soins des ingrédients

1. Enlever les aliments du couvercle du centre de soins des ingrédients. Tirer le tiroir d'environ 4" (10,16 cm). Placer les deux mains sous la tablette en verre et la soulever délicatement jusqu'à ce que l'arrière de l'étagère soit dégagé. Incliner la tablette à un angle et la retirer du réfrigérateur. S'assurer de ne pas heurter la partie en verre.

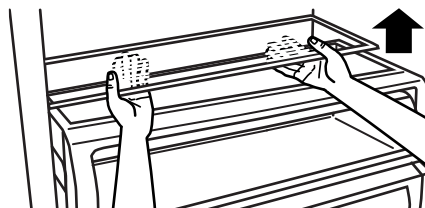

2. Réinstaller le couvercle en tenant la tablette en verre fermement avec les deux mains, incliner la tablette et la placer au-dessus de la glissière de support. Placer délicatement l'étagère sur les glissières de support (sur la paroi).

Guide d'entreposage des viandes

Garder la plus grande partie des viandes dans leur emballage original en vérifiant qu'il est hermétique et à l'épreuve de l'humidité. Envelopper de nouveau si nécessaire. Voir le tableau suivant pour les temps d'entreposage. Lorsque la viande doit être entreposée plus longtemps que les temps indiqués, congeler la viande.

Poisson frais ou crustacés..... à utiliser le jour même de l'achat
Poulet, boeuf haché, abats comestibles (foie, etc.)..... 1-2 jours
Charcuterie, steaks/rôtis..... 3-5 jours
Viandes salaisonées..... 7-10 jours

Restes - Couvrir les restes avec de la pellicule en plastique ou du papier d'aluminium ou utiliser des contenants en plastique avec couvercles hermétiques.

Bac à légumes et couvercles

Pour enlever et réinstaller le bac à légumes :

1. Faire glisser le tiroir du bac à légumes directement vers l'extérieur jusqu'à la butée. Soulever le devant du tiroir avec une main tout en supportant le fond du tiroir avec l'autre main et faire glisser le tiroir pour le sortir complètement.
2. Réinstaller le tiroir du bac à légumes en plaçant le tiroir dans la glissière. Pousser le tiroir vers l'arrière complètement pour le mettre en place.
3. Tester avec soin le tiroir à légumes pour s'assurer qu'il a été réinstallé correctement.

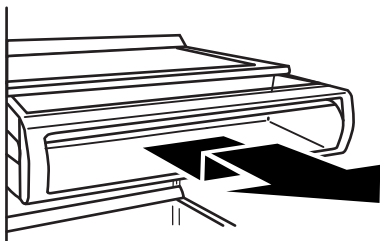

Pour nettoyer les couvercles du bac à légumes :

1. Pour nettoyer le couvercle supérieur du bac à légumes, enlever le centre de soins des ingrédients situé au-dessus du couvercle.
2. Pour nettoyer le couvercle inférieur du bac à légumes, enlever d'abord le tiroir au-dessus du bac.

Casier à vin

Pour retirer et réinstaller le casier à vin :

1. Retirer le casier en le tirant tout droit hors de la tablette.
2. Réinstaller le casier en le glissant entre la tablette et la paroi du réfrigérateur.

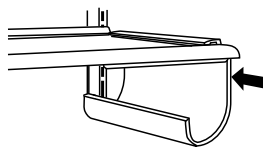

CARACTÉRISTIQUES DU CONGÉLATEUR

Tablette de congélateur

Pour enlever et réinstaller la tablette :

1. Enlever la tablette en la soulevant et en la tirant tout droit vers l'extérieur.
2. Réinstaller la tablette en la plaçant sur les supports et en l'abaissant en place.

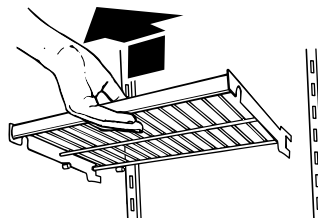

Guide d'entreposage des aliments surgelés

Les temps de remisage varieront d'après la qualité et le type d'aliments, le type d'emballage ou l'enveloppe utilisée (doit être hermétique et à l'épreuve de l'humidité) et la température d'entreposage. Les cristaux de glace à l'intérieur d'un emballage étanche sont normaux. Les cristaux signifient simplement que l'humidité dans les aliments et l'air à l'intérieur de l'emballage se sont condensés en créant des cristaux de glace.

Ne pas placer plus d'aliments non congelés dans le congélateur que la quantité qui congèlera dans l'intervalle de 24 heures (pas plus de 2 à 3 lb [907 à 1 350 g] d'aliments par pied cube (28 L) d'espace dans le congélateur). Laisser assez d'espace dans le congélateur pour permettre la circulation d'air entre les emballages. S'assurer de laisser assez d'espace pour que la porte ferme hermétiquement.

Pour plus de renseignements au sujet de la préparation des aliments pour la congélation, consulter un guide pour congélateur ou un livre de recettes fiable.

Panier du congélateur

Le panier du congélateur peut être utilisé pour garder des sacs de fruits et de légumes congelés qui pourraient glisser hors des tablettes du congélateur.

Pour enlever et réinstaller le panier du congélateur :

1. Retirer le panier en le glissant vers l'extérieur jusqu'à la butée.
2. Soulever le devant du panier et le glisser complètement vers l'extérieur.

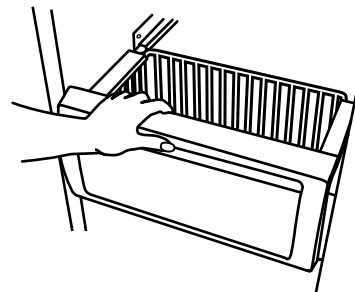

3. Réinstaller le panier en le plaçant sur les glissières de la paroi latérale. Soulever légèrement le devant du panier en le poussant au-delà des butées de la glissière et glisser le panier jusqu'au fond.

CARACTÉRISTIQUES DE LA PORTE

Compartment utilitaire (sur certains modèles)

Le compartiment utilitaire peut être placé à n'importe quel endroit dans la porte du réfrigérateur.

Pour enlever et réinstaller le compartiment utilitaire :

1. Enlever le compartiment utilitaire en saisissant les deux extrémités et en le soulevant vers l'extérieur.
2. Réinstaller le compartiment en le glissant au-dessus du support désiré et le pousser vers le bas jusqu'au fond.

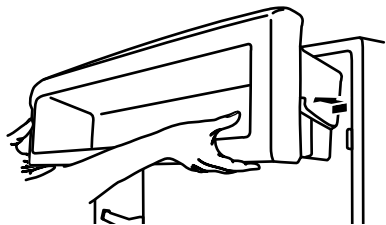

Compartiments dans la porte

Les grands compartiments dans la porte peuvent contenir des contenants de un gallon et les compartiments plus petits dans la porte peuvent contenir des bouteilles de deux litres. Les compartiments dans la porte sont réglables et amovibles pour faciliter le nettoyage et le réglage.

Compartment dans la porte pour contenant de un gallon

Installation du compartiment dans la porte pour contenant de un gallon :

REMARQUE : Le compartiment dans la porte pour contenant de un gallon peut seulement être placé sur le support le plus bas.

1. Placer le compartiment de porte pour contenant de un gallon au-dessus de l'encoche d'ajustement de la porte la plus basse.
2. Enfoncer pour installer le compartiment correctement.
3. Adapter les autres compartiments à la hauteur des contenants à lait et boissons.

Compartiments dans la porte

Pour enlever et réinstaller les compartiments dans la porte :

1. Enlever le compartiment en le soulevant tout droit et en l'enlevant.
2. Réinstaller le compartiment en le glissant au-dessus du support désiré et le pousser vers le bas jusqu'au fond.

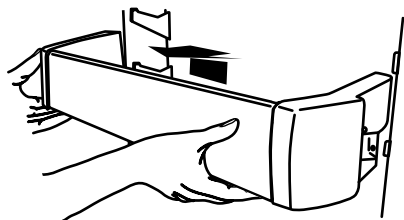

ENTRETIEN DU RÉFRIGÉRATEUR

Nettoyage

AVERTISSEMENT



Risque d'explosion

Utiliser un produit de nettoyage ininflammable.

Le non-respect de cette instruction peut causer un décès, une explosion ou un incendie.

Les sections de réfrigération et de congélation se dégivrent automatiquement. Toutefois, nettoyer les deux sections environ une fois par mois pour éviter une accumulation d'odeurs. Essayer les renversements immédiatement.

Nettoyage du réfrigérateur :

1. Enlever la grille supérieure. Voir la section "Interrupteur d'alimentation On/Off (marche/arrêt)".
2. Mettre l'interrupteur à la position OFF (arrêt).
3. Retirer toutes les pièces amovibles de l'intérieur, telles que les tablettes, bacs, etc.
4. Laver à la main, rincer et sécher les pièces amovibles et les surfaces internes à fond. Utiliser une éponge propre ou un linge doux et un détergent doux dans de l'eau tiède.
 - Ne pas utiliser des nettoyeurs abrasifs ou forts tels que les nettoyeurs à vitre en atomiseurs, nettoyeurs à récurer, liquides inflammables, cires nettoyantes, détergents concentrés, agent de blanchiment ou nettoyeurs contenant du pétrole, sur les pièces en plastique, les garnitures intérieures et de portes ou les joints de portes. Ne pas utiliser d'essuie-tout, tampons à récurer ou autres articles de nettoyage abrasifs. Ces produits risquent d'égratigner ou d'endommager les matériaux.
 - Pour aider à éliminer les odeurs, on peut laver les parois intérieures avec un mélange d'eau tiède et de bicarbonate de soude (2 c. à soupe pour 1 pinte [26 g pour 0,95 L] d'eau).
5. Laver les surfaces extérieures en acier inoxydable ou peintes avec une éponge propre ou un linge doux et un détergent doux dans de l'eau tiède. Ne pas utiliser de produits de nettoyage forts ou abrasifs, ni de nettoyeurs à base de chlore. Sécher à fond avec un linge doux.

REMARQUE : Pour conserver l'aspect neuf de votre réfrigérateur en acier inoxydable et enlever les petites égratignures ou marques, il est suggéré d'utiliser le Nettoyeur et poli pour acier inoxydable approuvé par le fabricant.

IMPORTANT : Ce nettoyeur est pour les pièces en acier inoxydable seulement!

Veiller à ce que le nettoyeur et poli pour acier inoxydable n'entre pas en contact avec les pièces de plastique telles que garnitures, couvercles de distributeurs ou joints de porte. En cas de contact non intentionnel, nettoyer la pièce de plastique avec une éponge et un détergent doux dans de l'eau tiède. Sécher à fond avec un linge doux. Pour commander le nettoyeur, voir la section "Accessoires".

6. Nettoyer régulièrement les serpentins du condenseur situés derrière le panneau d'aération de la grille supérieure. Il se peut que les serpentins aient besoin d'être nettoyés tous les deux mois. Ce nettoyage pourrait aider à économiser de l'énergie.
 - Employer un aspirateur avec un accessoire long pour nettoyer les serpentins du condenseur lorsqu'ils sont sales ou poussiéreux.
7. Mettre l'interrupteur à la position ON (marche).
8. Réinstaller la grille supérieure. Voir "Interrupteur d'alimentation On/Off (marche/arrêt)".

Remplacement des ampoules d'éclairage

REMARQUE : N'importe quelle ampoule pour appareil ménager ne conviendra pas à votre réfrigérateur. S'assurer de faire le remplacement par une ampoule de grosseur et de forme semblables. Toutes les lampes nécessitent une ampoule d'appareil ménager de 40 watts maximum. Les ampoules de remplacement sont disponibles chez votre marchand ou dans un magasin d'appareils ménagers.

1. Enlever la grille supérieure. Voir la section "Interrupteur d'alimentation On/Off (marche/arrêt)".
2. Mettre l'interrupteur d'alimentation à la position OFF (arrêt).
3. Enlever le protège-ampoule s'il y a lieu, comme sur l'illustration.

REMARQUE : Pour nettoyer le protège-ampoule, le laver à l'eau tiède et avec un détergent liquide. Bien rincer et sécher le protège-ampoule.
4. Enlever l'ampoule d'éclairage et la remplacer par une de même taille, forme et puissance.
5. Réinstaller le protège-ampoule s'il y a lieu, comme sur l'illustration.
6. Mettre l'interrupteur d'alimentation à la position ON (marche).
7. Réinstaller la grille supérieure. Voir la section "Interrupteur d'alimentation On/Off (marche/arrêt)".

Lampes du tableau de commande du réfrigérateur

Il y a deux ou trois ampoules situées dans la partie supérieure avant du compartiment de réfrigération derrière un protège-ampoule.

- Ouvrir le protège-ampoule. Saisir le protège-ampoule par les ouvertures. Enfoncer doucement et tirer vers le bas – voir l'illustration – pour accéder aux ampoules.

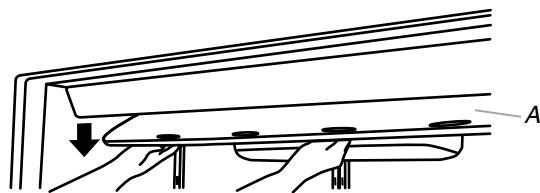

A. Protège-ampoule

- Enlever l'ampoule d'éclairage et la remplacer par une de même taille, forme et puissance.
- Fermer le protège-ampoule en le soulevant pour le mettre en place.

REMARQUE : Si nécessaire, nettoyer le protège-ampoule avec un chiffon doux humide.

Lampes du congélateur et du bac à légumes

- Enlever le protège-ampoule en saisissant les côtés et en les comprimant vers le centre. Lorsque les crochets latéraux du protège-ampoule sont dégagés de la paroi du congélateur ou du bac à légumes, tirer le protège-ampoule vers le bas.
- Réinstaller le protège-ampoule en comprimant les parties supérieure et inférieure vers le centre et en insérant les crochets dans les ouvertures en forme de fentes. Une fois que les crochets sont en place, enclencher la languette avant dans le trou en forme de fente.

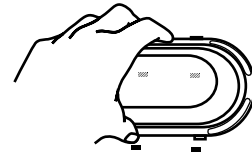

Pannes de courant

Si le courant électrique doit être interrompu pendant 24 heures ou moins, garder la ou les porte(s) (selon votre modèle) fermée(s) pour aider les aliments à demeurer froids et congelés.

Si le courant doit être interrompu pendant plus de 24 heures, faire l'une des actions suivantes :

- Retirer tous les aliments congelés et les entreposer dans un casier frigorifique.
- Placer 2 lb (907 g) de neige carbonique dans le congélateur pour chaque pied cube (28 L) d'espace de congélation. Ceci permettra de garder les aliments congelés durant deux à quatre jours.
- Si l'on ne possède pas de casier frigorifique ni de neige carbonique, consommer ou mettre immédiatement en conserve les aliments périssables.

À NOTER : Un congélateur plein restera froid plus longtemps qu'un congélateur partiellement rempli. Un congélateur plein de viande demeure froid plus longtemps qu'un congélateur rempli de produits de boulangerie. Si les aliments contiennent des cristaux de glace, ils peuvent être remis à congeler même si la qualité et la saveur risquent d'être affectées. Si les aliments semblent de piètre qualité, les jeter.

Entretien avant les vacances

Votre réfrigérateur est muni de la caractéristique Holiday Mode (mode vacances), qui est conçue pour le voyageur qui désire éteindre les lampes et la machine à glaçons. En sélectionnant cette caractéristique, les réglages de température resteront les mêmes mais la machine à glaçons sera désactivée et les lampes intérieures s'éteindront. Pour un fonctionnement plus efficace du réfrigérateur, sortir de Holiday Mode (mode vacances) lorsque celui-ci n'est plus nécessaire.

Si vous choisissez de laisser le réfrigérateur en fonctionnement pendant votre absence :

1. Consommer tous les aliments périssables et congeler les autres articles.
2. Appuyer sur la touche HOLIDAY MODE.
3. Si votre réfrigérateur a une machine à glaçons automatique, fermer l'approvisionnement d'eau de la machine à glaçons.
4. Vider le bac à glaçons.
5. Quand vous revenez de vacances, appuyer sur HOLIDAY MODE pour retourner au fonctionnement normal.

Si vous choisissez d'arrêter le fonctionnement du réfrigérateur avant votre absence :

1. Enlever tous les aliments du réfrigérateur.
2. Si votre réfrigérateur a une machine à glaçons automatique :
 - Fermer l'approvisionnement d'eau de la machine à glaçons au moins une journée à l'avance.
 - Lorsque la dernière quantité de glaçons est déposée, soulever le bras de commande en broche à la position d'ARRÊT (élevée).

3. Tourner la commande du thermostat (ou la commande du réfrigérateur, selon le modèle) à OFF (arrêt). Voir la section "Utilisation des commandes".
4. Nettoyer le réfrigérateur, l'essuyer et bien le sécher.
5. À l'aide d'un ruban adhésif, placer des blocs de caoutchouc ou de bois dans la partie supérieure de chaque porte de façon à ce qu'elles soient suffisamment ouvertes pour permettre l'entrée de l'air à l'intérieur, afin d'éviter l'accumulation d'odeur ou de moisissure.

DÉPANNAGE

Essayer les solutions suggérées ici d'abord afin d'éviter le coût d'une visite de service non nécessaire.

Fonctionnement du réfrigérateur

Le réfrigérateur ne fonctionne pas

⚠ AVERTISSEMENT



Risque de choc électrique

Brancher sur une prise à 3 alvéoles reliée à la terre.

Ne pas enlever la broche de liaison à la terre.

Ne pas utiliser un adaptateur.

Ne pas utiliser un câble de rallonge.

Le non-respect de ces instructions peut causer un décès, un incendie ou un choc électrique.

- **Le cordon d'alimentation électrique est-il débranché?** Brancher sur une prise à 3 alvéoles reliée à la terre.
- **La prise électrique fonctionne-t-elle?** Brancher une lampe pour voir si la prise fonctionne.
- **Un fusible est-il grillé ou un disjoncteur s'est-il déclenché?** Remplacer le fusible ou réenclencher le disjoncteur. Si le problème persiste, appeler un électricien.
- **Les commandes sont-elles en marche?** S'assurer que les commandes du réfrigérateur sont en marche. Voir "Utilisation des commandes".
- **Le réfrigérateur se dégivre-t-il?** Votre réfrigérateur exécutera régulièrement un programme de dégivrage. Révérifier le réfrigérateur 30 minutes plus tard pour voir s'il fonctionne.
- **S'agit-il d'une nouvelle installation?** Accorder 24 heures après l'installation pour que le réfrigérateur se refroidisse complètement.

REMARQUE : Le fait d'ajuster les commandes de température sur le réglage le plus froid ne refroidira pas le compartiment plus rapidement.

Le moteur semble fonctionner excessivement

Il se peut que votre nouveau réfrigérateur fonctionne plus longtemps que l'ancien grâce à son compresseur à haute efficacité et ses ventilateurs. L'appareil peut fonctionner plus longtemps encore si la température de la pièce est chaude, si une importante quantité de nourriture y est ajoutée, si les portes sont fréquemment ouvertes ou si elles ont été laissées ouvertes.

Le réfrigérateur est bruyant

Le bruit des réfrigérateurs a été réduit au cours des années. Du fait de cette réduction, il est possible d'entendre des bruits intermittents venant de votre nouveau réfrigérateur qui n'avaient pas été décelés avec votre ancien modèle. Voici une liste des sons normaux accompagnés d'une explication.

- **Bourdonnement** - entendu lorsque le robinet d'arrivée d'eau s'ouvre pour remplir la machine à glaçons
- **Pulsation** - les ventilateurs/le compresseur se règlent afin d'optimiser la performance
- **Cliquetis** - écoulement de liquide réfrigérant, mouvement des conduites d'eau ou d'objets posés sur le dessus du réfrigérateur
- **Grésillement/gargouillement** - de l'eau tombe sur l'élément de chauffage durant le programme de dégivrage
- **Bruit d'éclatement** - contraction/expansion des parois internes, particulièrement lors du refroidissement initial
- **Bruit d'écoulement d'eau** - peut être entendu lorsque la glace fond lors du programme de dégivrage et que l'eau s'écoule dans le plateau de dégivrage
- **Grincement/craquement** - se produit lorsque la glace est éjectée du moule à glaçons

Aucune alarme sonore de porte ouverte ne retentit

La porte est-elle restée ouverte pendant moins de 10 minutes? L'alarme de porte ouverte ne clignote que si la porte est restée ouverte pendant plus de 10 minutes. L'alarme sonore retentit la première fois que la porte reste ouverte pendant plus de 10 minutes. Les alarmes de porte ouverte subséquentes se feront toutes sous forme de clignotement. L'alarme sonore doit être réinitialisée à chaque fois. Voir "Utilisation de la/des commande(s)".

Les portes ne ferment pas complètement

- **La porte est-elle bloquée en position ouverte?** Déplacer les emballages d'aliments pour libérer la porte.
 - **Un compartiment ou une tablette bloquent-ils le passage?** Replacer le compartiment ou la tablette en position correcte.
-

Les portes sont difficiles à ouvrir

AVERTISSEMENT



Risque d'explosion

Utiliser un produit de nettoyage ininflammable.

Le non-respect de cette instruction peut causer un décès, une explosion ou un incendie.

- **Les joints collent-ils ou sont-ils sales?** Nettoyer les joints au savon doux et à l'eau tiède.
-

Les ampoules ne fonctionnent pas

- **Une ampoule est-elle desserrée dans la douille ou grillée?** Voir "Remplacement des ampoules d'éclairage".
 - **Le réfrigérateur est-il réglé à Holiday Mode (mode vacances)?** Voir "Utilisation des commandes".
 - **La porte est-elle restée ouverte plus de 10 minutes?** Voir "Utilisation des commandes".
-

Température et humidité

La température est trop élevée

- **S'agit-il d'une nouvelle installation?** Accorder 24 heures après l'installation pour que le réfrigérateur se refroidisse complètement.
 - **Porte(s) ouverte(s) souvent ou laissée(s) ouverte(s)?** Ceci permet à l'air chaud de pénétrer dans le réfrigérateur. Minimiser les ouvertures de porte et garder les portes complètement fermées.
 - **Une importante quantité d'aliments a-t-elle été ajoutée?** Accorder quelques heures pour que le réfrigérateur revienne à sa température normale.
 - **Les réglages sont-ils corrects pour les conditions existantes?** Ajuster les commandes un cran plus froid. Vérifier la température au bout de 24 heures. Voir "Utilisation des commandes".
 - **Le réfrigérateur ne refroidit pas?** Sur les modèles à commandes numériques, éteindre (OFF) le réfrigérateur puis le rallumer (ON) pour le réinitialiser. Si cela ne résout pas le problème, faire un appel de service.
 - **Les ouvertures d'aération sont-elles bloquées?** Enlever tous objets placés devant les ouvertures d'aération.
-

Il existe une accumulation d'humidité à l'intérieur

REMARQUE : Une certaine accumulation d'humidité est normale.

- **La pièce est-elle humide?** Ceci contribue à l'accumulation de l'humidité.
 - **Porte(s) ouverte(s) souvent ou laissée(s) ouverte(s)?** Ceci permet à l'air humide de pénétrer dans le réfrigérateur. Minimiser les ouvertures de porte et garder les portes complètement fermées.
-

Glaçons et eau

La machine à glaçons ne produit pas ou pas suffisamment de glaçons

- **Le réfrigérateur est-il connecté à l'alimentation en eau et le robinet d'arrêt d'eau est-il ouvert?** Brancher le réfrigérateur à l'alimentation en eau et ouvrir le robinet d'arrêt d'eau complètement.
 - **La canalisation de la source d'eau du domicile comporte-t-elle une déformation?** Une déformation dans la canalisation peut réduire l'écoulement d'eau. Redresser la canalisation d'eau.
 - **La machine à glaçons est-elle allumée?** S'assurer que le bras de commande en broche ou l'interrupteur (selon le modèle) est en position ON (marche).
 - **S'agit-il d'une nouvelle installation?** Attendre 24 heures après l'installation pour le commencement de la production de glaçons. Attendre 72 heures pour la production complète de glaçons.
 - **Une grande quantité de glaçons vient-elle d'être enlevée?** Attendre 24 heures pour que la machine à glaçons produise plus de glaçons.
 - **Un glaçon est-il coincé dans le bras éjecteur?** Enlever le glaçon du bras éjecteur avec un ustensile en plastique.
 - **Un système de filtration de l'eau à osmose inverse est-il connecté à votre canalisation d'alimentation en eau froide?** Ceci peut diminuer la pression de l'eau. Voir "Spécifications de l'alimentation en eau" soit dans les instructions d'installation soit dans le Guide d'utilisation et d'entretien.
-

Les glaçons sont creux ou petits

REMARQUE : Cela indique une faible pression de l'eau.

- **La valve de la canalisation d'eau n'est-elle pas complètement ouverte?** Ouvrir la valve d'eau complètement.
 - **La canalisation de la source d'eau du domicile comporte-t-elle une déformation?** Une déformation dans la canalisation peut réduire l'écoulement d'eau. Redresser la canalisation d'eau.
 - **Un système de filtration de l'eau à osmose inverse est-il connecté à votre canalisation d'alimentation en eau froide?** Ceci peut diminuer la pression de l'eau. Voir "Spécifications de l'alimentation en eau".
 - **Reste-t-il des questions concernant la pression de l'eau?** Appeler un plombier agréé et qualifié.
-

Les glaçons sont agglomérés dans le bac d'entreposage

- Il est normal que du givre se forme sur le dessus du bac d'entreposage, ceci est dû aux ouvertures et fermetures de la porte du congélateur.
 - Il est normal que les glaçons s'agglomèrent lorsqu'ils ne sont pas fréquemment distribués ou utilisés. Il est conseillé de vider et de nettoyer le bac à glaçons aussi souvent que nécessaire. Voir "Machine à glaçons et bac d'entreposage".
-

Goût, odeur ou couleur grise des glaçons

- **Les raccords de plomberie sont-ils neufs?** Des raccords de plomberie neufs peuvent causer une décoloration et un mauvais goût des glaçons.
- **Les glaçons ont-ils été gardés trop longtemps?** Jeter les glaçons. Laver le compartiment à glaçons. Accorder 24 heures pour la fabrication de nouveaux glaçons.
- **Y a-t-il un transfert d'odeurs de nourriture?** Utiliser des emballages étanches à l'air et à l'humidité pour conserver les aliments.
- **L'eau contient-elle des minéraux (tels que le soufre)?** L'installation d'un filtre peut être requise afin d'enlever les minéraux.
- **Y a-t-il un filtre à eau installé sur le réfrigérateur?** Une décoloration grise ou foncée de la glace indique que le système de filtration de l'eau a besoin d'un rinçage additionnel.

Le distributeur de glaçons ne fonctionne pas correctement

- **Porte du congélateur complètement fermée?** Bien fermer la porte. Si elle ne ferme pas complètement, voir "Les portes ne ferment pas complètement".
- **Le bac à glaçons est-il bien installé?** S'assurer que le bac à glaçons est fermement en place.
- **S'agit-il d'une nouvelle installation?** Attendre 24 heures après l'installation pour le commencement de la production de glaçons. Attendre 72 heures pour une production complète de glaçons.
- **Glaçons coincés dans la chute de distribution?** Utiliser un ustensile en plastique pour dégager la chute.
- **Les mauvais glaçons ont-ils été ajoutés au bac?** Utiliser seulement des glaçons produits par la machine à glaçons courante.
- **La glace a-t-elle fondu autour de la tige (spirale en métal) dans le bac à glaçons?** Vider le bac à glaçons. Utiliser de l'eau tiède pour faire fondre la glace si nécessaire.

AVERTISSEMENT



Risque de coupure

Utiliser un verre robuste pour prendre des glaçons.
Le non-respect de cette instruction peut causer des coupures.

- **Le distributeur de glaçons se bloque-t-il lorsqu'il distribue de la glace "concassée"?** Changer le réglage "crushed" (glace concassée) pour le réglage "cubed" (glaçons). Si les glaçons sont correctement distribués, appuyer sur le bouton "crushed" pour obtenir de la glace concassée et reprendre la distribution.
- **Le bras de distribution a-t-il été retenu trop longtemps?** Les glaçons cesseront d'être distribués lorsque le bras est retenu trop longtemps. Attendre 3 minutes pour que le moteur du distributeur soit réglé de nouveau avant d'être utilisé.

Le distributeur d'eau ne fonctionne pas correctement

- **Porte du congélateur complètement fermée?** Bien fermer la porte. Si elle ne ferme pas complètement, voir "Les portes ne ferment pas complètement".
- **Le réfrigérateur est-il connecté à l'alimentation en eau et le robinet d'arrêt d'eau est-il ouvert?** Brancher le réfrigérateur à l'alimentation en eau et ouvrir le robinet d'arrêt d'eau complètement.
- **La pression de l'eau est-elle inférieure à 30 lb/po² (207 kPa)?** La pression de l'eau du domicile détermine l'écoulement d'eau du distributeur. Voir "Spécifications de l'alimentation en eau".
- **Déformation du conduit de canalisation d'eau du domicile?** Redresser la canalisation d'eau.
- **S'agit-il d'une nouvelle installation?** Rincer et remplir le système de distribution d'eau.
- **Un filtre à eau est-il installé sur le réfrigérateur?** Le filtre peut être obstrué ou installé incorrectement.
- **Un système de filtration de l'eau à osmose inverse est-il connecté à votre canalisation d'eau froide?** Voir "Spécifications de l'alimentation en eau" soit dans les instructions d'installation soit dans le Guide d'utilisation et d'entretien.

De l'eau suinte du distributeur

REMARQUE : Il est normal de constater une ou deux gouttes d'eau après la distribution d'eau.

- **Le verre n'a pas été maintenu sous le distributeur assez longtemps?** Maintenir le verre sous le distributeur 2 à 3 secondes après avoir relâché le levier du distributeur.
- **S'agit-il d'une nouvelle installation?** Vidanger le système de distribution d'eau. Voir "Préparation du système d'eau" ou "Distributeurs d'eau et de glaçons".
- **Le filtre à eau a-t-il été récemment changé?** Vidanger le système de distribution d'eau. Voir "Préparation du système d'eau" ou "Distributeurs d'eau et de glaçons".

L'eau du distributeur n'est pas assez froide

REMARQUE : L'eau du distributeur est refroidie à seulement 50°F (10°C).

- **S'agit-il d'une nouvelle installation?** Attendre 24 heures après l'installation pour que l'alimentation d'eau refroidisse complètement.
- **Une grande quantité d'eau a-t-elle récemment été distribuée?** Attendre 24 heures pour que l'alimentation d'eau refroidisse complètement.
- **N'a-t-on pas récemment distribué de l'eau?** Le premier verre d'eau peut ne pas être froid. Jeter le premier verre d'eau.
- **Le réfrigérateur est-il branché à l'arrivée d'eau froide?** S'assurer que le réfrigérateur est branché à l'arrivée d'eau froide. Voir "Spécifications de l'alimentation en eau".

ASSISTANCE OU SERVICE

Si vous avez besoin de service

Consulter la page de garantie de ce manuel.

Si vous avez besoin de pièces de rechange

Si vous avez besoin de commander des pièces de rechange, nous vous recommandons d'utiliser seulement des pièces spécifiées par l'usine. Les pièces spécifiées par l'usine fonctionneront bien parce qu'elles sont fabriquées selon les mêmes spécifications précises utilisées pour construire chaque nouvel appareil KitchenAid®.

Pour savoir où trouver des pièces spécifiées par l'usine dans votre région, nous appeler ou contacter le centre de service le plus proche.

Téléphoner sans frais au Centre d'eXpérience avec la clientèle de KitchenAid Canada au : **1-800-807-6777** or visit our website at **www.kitchenaid.ca**.

Nos consultants fournissent de l'assistance pour :

- Programmation d'une intervention de dépannage. Les techniciens de service désignés par la gamme d'appareils électroménagers KitchenAid® sont formés pour remplir la garantie des produits et fournir un service après garantie partout au Canada.
- Caractéristiques et spécifications de notre gamme complète d'appareils électroménagers.
- Références aux concessionnaires KitchenAid® locaux.
- Consignes d'utilisation et d'entretien.
- Vente d'accessoires et de pièces de rechange.

Pour plus d'assistance

Si vous avez besoin de plus d'assistance, vous pouvez écrire à KitchenAid Canada LP en soumettant toute question ou problème au :

KitchenAid Brand Home Appliances.
Centre d'eXpérience avec la clientèle
200 – 6750 Century Ave.
Mississauga, Ontario L5N 0B7

Dans votre correspondance, veuillez indiquer un numéro de téléphone où on peut vous joindre dans la journée.

ACCESSOIRES

Pour commander des accessoires, composer le **1-800-442-9991** et demander le numéro de pièce approprié ci-dessous ou contacter votre marchand autorisé KitchenAid®. Au Canada, composer le **1-800-807-6777**.

Nettoyant pour acier inoxydable affresh® :

Aux É.-U., commander la pièce numéro W10355016
Au Canada, commander la pièce numéro W10355016B

Lingettes pour acier inoxydable affresh® :

Aux É.-U., commander la pièce numéro W10355049
Au Canada, commander la pièce numéro W10355049B

Nettoyant pour appareil ménager et cuisine affresh® :

Aux É.-U., commander la pièce numéro W10355010
Au Canada, commander la pièce numéro W10355010B

Filtre à eau de remplacement :

Aux É.-U., commander la pièce n° 4396841 (T2RFGW2)
Au Canada, commander la pièce n° 4396841B (T2RFGW2)

FEUILLES DE DONNÉES SUR LA PERFORMANCE

Systeme de filtration d'eau de la grille de la base Modèle T2WG2L/T2RFGW2 Capacité 200 gallons (757 litres) Modèle T2WG2/T2RFGW2 Capacité 200 gallons (757 litres)



Produit testé et certifié par NSF International en vertu de la norme NSF/ANSI 42 (réduction du goût et de l'odeur du chlore, et particules de classe II*) et en vertu de la norme NSF/ANSI 53 (réduction de mercure, benzène, toxaphène, O-dichlorobenzène et carbofurane).

Ce produit a été testé selon les normes NSF/ANSI 42 et 53 pour la réduction des substances énumérées ci-dessous. La concentration des substances indiquées dans l'eau entrant dans le système a été réduite à une concentration moindre ou égale à la limite permise pour l'eau qui quitte le système, tel que spécifié dans les normes NSF/ANSI 42 et 53.

Réd. de substances Effets esthétiques	Critères de réduction NSF	Affluent moyen	Concentration dans l'eau à traiter	Effluent maximal	Effluent moyen	% de réd. minimale	% de réd. moyenne
Chlore goût/odeur Particules (classe II*)	réduction de 50 % réduction de 85 %	2,0182 mg/L 1333333 #/mL	2,0 mg/L ± 10 % Au moins 10 000 particules/mL	0,06 mg/L 6600 #/mL**	0,0536 mg/L 2325 #/mL	97,03 99,51	97,34 99,83
Réduction des contaminants	Critères de réduction NSF	Affluent moyen	Concentration dans l'eau à traiter	Effluent maximal	Effluent moyen	% de réd. minimale	% de réd. moyenne
Plomb : à pH 6,5*** Plomb : à pH 8,5***	0,010 mg/L 0,010 mg/L	0,1533 mg/L 0,1400 mg/L	0,15 mg/L ± 10 % 0,15 mg/L ± 10 %	0,0005 mg/L 0,0007 mg/L	0,0005 mg/L 0,0006 mg/L	99,67 99,50	99,67 99,57
Mercure : à pH 6,5 Mercure : à pH 8,5	0,002 mg/L 0,002 mg/L	0,0058 mg/L 0,0059 mg/L	0,006 mg/L ± 10 % 0,006 mg/L ± 10 %	0,0002 mg/L 0,0005 mg/L	0,0002 mg/L 0,0003 mg/L	96,54 91,57	96,54 94,92
Benzène	0,005 mg/L	0,0154 mg/L	0,015 mg/L ± 10 %	0,0012 mg/L	0,0006 mg/L	92,22	96,34
O-Dichlorobenzène	0,6 mg/L	1,7571 mg/L	1,8 mg/L ± 10 %	0,0250 mg/L	0,0066 mg/L	98,58	99,63
Toxaphène	0,003 mg/L	0,015 mg/L	0,015 mg/L ± 10 %	0,001 mg/L	0,001 mg/L	93,33	93,33
Carbofurane	0,04 mg/L	0,0819 mg/L	0,08 mg/L ± 10 %	0,0400 mg/L	0,0213 mg/L	51,13	74,00

Paramètres de test : pH = 7,5 ± 0,5 à moins d'indications contraires. Débit = 0,85 gpm (3,2 Lpm). Pression = 60 lb/po² (413,7 kPa). Temp. = 68°F à 71,6°F (20°C à 22°C). Capacité de service nominale = 200 gallons (757 litres).

- Il est essentiel que les exigences de fonctionnement, d'entretien et de remplacement de filtre soient respectées pour que ce produit donne le rendement annoncé.
- Utiliser le filtre de remplacement T2RFGW2, pièce n° 4396841.
Modèle T2WG2L : Style 1 – Lorsque le témoin du filtre indique 10 %, commander un nouveau filtre. Lorsque le témoin indique 0 %, il est recommandé de remplacer le filtre.
Style 2 – Lorsque le témoin du filtre passe du vert au jaune, commander un nouveau filtre. Lorsque le témoin passe du jaune au rouge, il est recommandé de remplacer le filtre.
Style 3 – Lorsque l'écran d'affichage de l'état du filtre à eau passe de "GOOD" (bon) à "ORDER" (commander), commander un nouveau filtre. Lorsque le témoin indique "REPLACE" (remplacer), il est recommandé de remplacer le filtre.
Style 4 – Appuyer sur FILTER (filtre) pour vérifier l'état du filtre à eau. Lorsque le témoin lumineux du filtre est jaune, commander un nouveau filtre. Si le témoin lumineux du filtre est rouge, il est recommandé de remplacer le filtre.
Modèle T2WG2 : Changer la cartouche du filtre à eau tous les 6 mois. Si le débit d'eau au distributeur ou à la machine à glaçons diminue de façon marquée avant que 6 mois ne se soient écoulés, remplacer la cartouche du filtre à eau plus souvent.
- Ces contaminants ne sont pas nécessairement présents dans votre approvisionnement d'eau. Même si le test a été effectué dans des conditions de laboratoires standard, le rendement réel peut varier.

- Le produit doit être utilisé pour l'eau froide seulement.
- Ne pas utiliser pour le filtrage d'une eau microbiologiquement polluée ou de qualité inconnue en l'absence d'un dispositif de désinfection adéquat avant ou après le système.
- Consulter la section "Garantie" pour obtenir le nom, l'adresse et le numéro de téléphone du fabricant.
- Consulter la section "Garantie" pour voir la garantie limitée du fabricant.

Directives d'application/ Paramètres d'approvisionnement en eau

Source d'eau	Collectivité ou puits
Pression de l'eau	30 - 120 lb/po ² (207 - 827 kPa)
Température de l'eau	33° - 100°F (0,6° - 37,8°C)
Débit nominal	0,85 gpm (3,2 L/min) à 60 lb/po ²

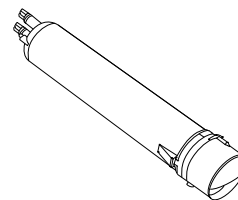

*Classe II - taille des particules : 1 um à <5 um

**Exigence de test : au moins 100 000 particules/mL (poussière de test fine AC).

***Conforme aux exigences de réduction du plomb de la norme NSF/ANSI 53 (testé par Pace Analytical Services, Inc.)

Système de filtration d'eau de la grille de la base Modèle T1WG2L/T2RFG2 Capacité 200 gallons (757 litres) Modèle T1WG2/T2RFG2 Capacité 200 gallons (757 litres)



Produit testé et certifié par NSF International en vertu de la norme NSF/ANSI 42 (réduction du goût et de l'odeur du chlore, et particules de classe II*) et en vertu de la norme NSF/ANSI 53 (réduction de mercure, benzène, toxaphène, O-dichlorobenzène et carbofurane).

Ce produit a été testé selon les normes NSF/ANSI 42 et 53 pour la réduction des substances énumérées ci-dessous. La concentration des substances indiquées dans l'eau entrant dans le système a été réduite à une concentration moindre ou égale à la limite permmissible pour l'eau qui quitte le système, tel que spécifié dans les normes NSF/ANSI 42 et 53.

Réd. de substances Effets esthétiques	Critères de réduction NSF	Affluent moyen	Concentration dans l'eau à traiter	Effluent maximal	Effluent moyen	% de réd. minimale	% de réd. moyenne
Chlore goût/odeur Particules (classe II*)	réduction de 50 % réduction de 85 %	2,0182 mg/L 1333333 #/mL	2,0 mg/L ± 10 % Au moins 10 000 particules/mL	0,06 mg/L 6600 #/mL**	0,0536 mg/L 2325 #/mL	97,03 99,51	97,34 99,83
Réduction des contaminants	Critères de réduction NSF	Affluent moyen	Concentration dans l'eau à traiter	Effluent maximal	Effluent moyen	% de réd. minimale	% de réd. moyenne
Plomb : à pH 6,5*** Plomb : à pH 8,5***	0,010 mg/L 0,010 mg/L	0,1533 mg/L 0,1400 mg/L	0,15 mg/L ± 10 % 0,15 mg/L ± 10 %	0,0005 mg/L 0,0007 mg/L	0,0005 mg/L 0,0006 mg/L	99,67 99,50	99,67 99,57
Mercure : à pH 6,5 Mercure : à pH 8,5	0,002 mg/L 0,002 mg/L	0,0058 mg/L 0,0059 mg/L	0,006 mg/L ± 10 % 0,006 mg/L ± 10 %	0,0002 mg/L 0,0005 mg/L	0,0002 mg/L 0,0003 mg/L	96,54 91,57	96,54 94,92
Benzène	0,005 mg/L	0,0154 mg/L	0,015 mg/L ± 10 %	0,0012 mg/L	0,0006 mg/L	92,22	96,34
O-Dichlorobenzène	0,6 mg/L	1,7571 mg/L	1,8 mg/L ± 10 %	0,0250 mg/L	0,0066 mg/L	98,58	99,63
Toxaphène	0,003 mg/L	0,015 mg/L	0,015 mg/L ± 10 %	0,001 mg/L	0,001 mg/L	93,33	93,33
Carbofurane	0,04 mg/L	0,0819 mg/L	0,08 mg/L ± 10 %	0,0400 mg/L	0,0213 mg/L	51,13	74,00

Paramètres de test : pH = 7,5 ± 0,5 à moins d'indications contraires. Débit = 0,5 gpm (1,9 Lpm). Pression = 60 lb/po² (413,7 kPa). Temp. = 68°F à 71,6°F (20°C à 22°C). Capacité de service nominale = 200 gallons (757 litres).

- Il est essentiel que les exigences de fonctionnement, d'entretien et de remplacement de filtre soient respectées pour que ce produit donne le rendement annoncé.
- Utiliser la cartouche de remplacement T2RFG2, pièce n° 4396841.
 - Modèle T1WG2L : Style 1** – Lorsque le témoin du filtre indique 10 %, commander un nouveau filtre. Lorsque le témoin indique 0 %, il est recommandé de remplacer le filtre.
 - Style 2** – Lorsque le témoin du filtre passe du vert au jaune, commander un nouveau filtre. Lorsque le témoin passe du jaune au rouge, il est recommandé de remplacer le filtre.
 - Style 3** – Lorsque l'écran d'affichage de l'état du filtre à eau passe de "GOOD" (bon) à "ORDER" (commander), commander un nouveau filtre. Lorsque le témoin indique "REPLACE" (remplacer), il est recommandé de remplacer le filtre.
 - Style 4** – Appuyer sur FILTER (filtre) pour vérifier l'état du filtre à eau. Lorsque le témoin lumineux du filtre est jaune, commander un nouveau filtre. Si le témoin lumineux du filtre est rouge, il est recommandé de remplacer le filtre.
- **Modèle T1WG2** : Changer la cartouche du filtre à eau tous les 6 mois. Si le débit d'eau au distributeur ou à la machine à glaçons diminue de façon marquée avant que 6 mois ne se soient écoulés, remplacer la cartouche du filtre à eau plus souvent.
- Ces contaminants ne sont pas nécessairement présents dans votre approvisionnement d'eau. Même si le test a été effectué dans des conditions de laboratoires standard, le rendement réel peut varier.
- Le produit doit être utilisé pour l'eau froide seulement.
- Ne pas utiliser pour le filtrage d'une eau microbiologiquement polluée ou de qualité inconnue en l'absence d'un dispositif de désinfection adéquat avant ou après le système.
- Consulter la section "Garantie" pour obtenir le nom, l'adresse et le numéro de téléphone du fabricant.
- Consulter la section "Garantie" pour la garantie limitée du fabricant.

Directives d'application/ Paramètres d'approvisionnement en eau

Source d'eau	Collectivité ou puits
Pression de l'eau	30 - 120 lb/po ² (207 - 827 kPa)
Température de l'eau	33° - 100°F (0,6° - 37,8°C)
Débit nominal	0,5 gpm (1,9 L/min) à 60 lb/po ²

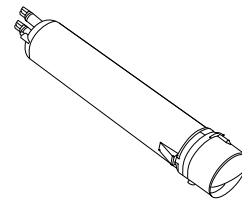

*Classe II - taille des particules : 1 um à <5 um

**Exigence de test : au moins 100 000 particules/mL (poussière de test fine AC).

***Conforme aux exigences de réduction du plomb de la norme NSF/ANSI 53 (testé par Pace Analytical Services, Inc.)

GARANTIE LIMITÉE DES APPAREILS DE RÉFRIGÉRATION KITCHENAID®

ATTACHEZ ICI VOTRE REÇU DE VENTE. UNE PREUVE D'ACHAT EST OBLIGATOIRE POUR OBTENIR L'APPLICATION DE LA GARANTIE.

Lorsque vous appelez le centre d'expérience de la clientèle, veuillez garder à disposition les renseignements suivants :

- Nom, adresse et numéro de téléphone
- Numéros de modèle et de série
- Une description claire et détaillée du problème rencontré
- Une preuve d'achat incluant le nom et l'adresse du marchand ou du détaillant

SI VOUS AVEZ BESOIN DE SERVICE :

1. Avant de nous contacter pour obtenir un dépannage, veuillez déterminer si des réparations sont nécessaires pour votre produit. Certains problèmes peuvent être résolus sans intervention de dépannage. Prenez quelques minutes pour parcourir la section Dépannage ou Résolution de problèmes du guide d'utilisation et d'entretien, scannez le code QR ci-contre avec votre téléphone intelligent pour accéder à des ressources supplémentaires, ou rendez-vous sur le site <http://www.kitchenaid.ca>.

2. Tout service sous garantie doit être effectué exclusivement par nos fournisseurs de dépannage autorisés KitchenAid. Aux É.-U. et au Canada, dirigez toutes vos demandes de service sous garantie au

Centre d'expérience de la clientèle KitchenAid

Aux É.-U., composez le 1-800-422-1230. Au Canada, composez le 1-800-807-6777.

Si vous résidez à l'extérieur du Canada et des 50 États des États-Unis, contactez votre marchand KitchenAid autorisé pour déterminer si une autre garantie s'applique.



<http://www.kitchenaid.ca>

GARANTIE LIMITÉE DE DOUZE ANS

CE QUI EST COUVERT

GARANTIE LIMITÉE DE DEUX ANS

Pendant deux ans à compter de la date d'achat, lorsque ce gros appareil ménager est installé, utilisé et entretenu conformément aux instructions jointes à ou fournies avec le produit, la marque KitchenAid de Whirlpool Corporation ou Whirlpool Canada, LP (ci-après désignées "KitchenAid") décidera à sa seule discrétion de remplacer le produit ou de couvrir le coût des pièces spécifiées par l'usine et de la main-d'œuvre nécessaires pour corriger les vices de matériaux ou de fabrication qui existaient déjà lorsque ce gros appareil ménager a été acheté. S'il est remplacé, l'appareil sera couvert pour la période restant à courir de la garantie limitée d'un an du produit d'origine.

GARANTIE LIMITÉE DE LA TROISIÈME À LA SIXIÈME ANNÉE INCLUSIVEMENT (SYSTÈME DE RÉFRIGÉRATION SCÉLLÉ UNIQUEMENT)

De la troisième à la sixième année inclusivement à compter de la date d'achat, lorsque ce gros appareil ménager est installé, utilisé et entretenu conformément aux instructions jointes à ou fournies avec le produit, la marque KitchenAid paiera pour les pièces de rechange spécifiées par l'usine et de la main-d'œuvre nécessaires pour corriger les vices de matériaux ou de fabrication sur le système de réfrigération scellé qui existaient déjà lorsque ce gros appareil ménager a été acheté pour les pièces suivantes : compresseur, évaporateur, condenseur, sècheuse et conduits de connexion.

GARANTIE LIMITÉE DE LA SEPTIÈME À LA DOUZIÈME ANNÉE INCLUSIVEMENT (SYSTÈME DE RÉFRIGÉRATION SCÉLLÉ UNIQUEMENT - MAIN-D'ŒUVRE NON COMPRISE)

De la septième à la douzième année inclusivement à compter de la date d'achat, lorsque ce gros appareil ménager est installé, utilisé et entretenu conformément aux instructions jointes à ou fournies avec le produit, la marque KitchenAid paiera pour les pièces de rechange spécifiées par l'usine pour corriger les vices de matériaux ou de fabrication sur le système de réfrigération scellé qui existaient déjà lorsque ce gros appareil ménager a été acheté pour les pièces suivantes : compresseur, évaporateur, condenseur, sècheuse et conduits de connexion.

LE SEUL ET EXCLUSIF RECOURS DU CLIENT DANS LE CADRE DE LA PRÉSENTE GARANTIE LIMITÉE CONSISTE EN LA RÉPARATION PRÉVUE PAR LA PRÉSENTE. Le service doit être fourni par une compagnie de service désignée par KitchenAid. Cette garantie limitée est valide uniquement aux États-Unis ou au Canada et s'applique exclusivement lorsque le gros appareil ménager est utilisé dans le pays où il a été acheté. La présente garantie limitée est valable à compter de la date d'achat initial par le consommateur. Une preuve de la date d'achat initial est exigée pour obtenir un dépannage dans le cadre de la présente garantie limitée.

CE QUI N'EST PAS COUVERT

1. Usage commercial, non résidentiel ou par plusieurs familles, ou non-respect des instructions de l'utilisateur, de l'opérateur ou des instructions d'installation.
2. Visite d'instruction à domicile pour montrer à l'utilisateur comment utiliser l'appareil.
3. Visites de service pour rectifier une installation ou un entretien fautifs du produit, une installation non conforme aux codes d'électricité ou de plomberie, ou la rectification de l'installation électrique ou de la plomberie du domicile (ex : câblage électrique, fusibles ou tuyaux d'arrivée d'eau du domicile).
4. Pièces consommables (ex : ampoules, batteries, filtres à air ou à eau, solutions de conservation, etc.).
5. Dommages causés par : accident, mésusage, abus, incendie, inondations, catastrophe naturelle ou l'utilisation de produits non approuvés par KitchenAid.
6. Réparations aux pièces ou systèmes dans le but de rectifier un dommage ou des défauts résultant d'une réparation, altération ou modification non autorisée faite à l'appareil.
7. Défauts d'apparence, notamment les éraflures, traces de choc, fissures ou tout autre dommage subi par le fini de l'appareil ménager, à moins que ces dommages ne résultent de vices de matériaux ou de fabrication et ne soient signalés à KitchenAid dans les 30 jours suivant la date d'achat.
8. Décoloration, rouille ou oxydation des surfaces résultant d'environnements caustiques ou corrosifs incluant des concentrations élevées de sel, un haut degré d'humidité ou une exposition à des produits chimiques (exemples non exhaustifs).
9. Perte d'aliments ou de médicaments due à la défaillance du produit.
10. Enlèvement ou livraison. Ce produit est conçu pour être réparé à l'intérieur du domicile.
11. Frais de déplacement et de transport pour le dépannage/la réparation dans une région éloignée où une compagnie de service KitchenAid autorisée n'est pas disponible.
12. Retrait ou réinstallation d'appareils inaccessibles ou de dispositifs préinstallés (ex : garnitures, panneaux décoratifs, plancher, meubles, îlots de cuisine, plans de travail, panneaux de gypse, etc.) qui entravent le dépannage, le retrait ou le remplacement du produit.
13. Service et pièces pour des appareils dont les numéros de série et de modèle originaux ont été enlevés, modifiés ou ne peuvent pas être facilement identifiés.

Le coût d'une réparation ou d'un remplacement dans le cadre de ces circonstances exclues est à la charge du client.

CLAUSE D'EXONÉRATION DE RESPONSABILITÉ AU TITRE DES GARANTIES IMPLICITES

LES GARANTIES IMPLICITES, Y COMPRIS LES GARANTIES APPLICABLES DE QUALITÉ MARCHANDE OU D'APTITUDE À UN USAGE PARTICULIER, SONT LIMITÉES À UN AN OU À LA PLUS COURTE PÉRIODE AUTORISÉE PAR LA LOI. Certains États et provinces ne permettent pas de limitation sur la durée des garanties implicites de qualité marchande ou d'aptitude à un usage particulier, de sorte que la limitation ci-dessus peut ne pas être applicable dans votre cas. Cette garantie vous confère des droits juridiques spécifiques et vous pouvez également jouir d'autres droits qui peuvent varier d'une juridiction à l'autre.

EXONÉRATION DE RESPONSABILITÉ DANS LES DOMAINES NON COUVERTS PAR LA GARANTIE

KitchenAid décline toute responsabilité au titre de la qualité, de la durabilité ou en cas de dépannage ou de réparation nécessaire sur ce gros appareil ménager autre que les responsabilités énoncées dans la présente garantie. Si vous souhaitez une garantie plus étendue ou plus complète que la garantie limitée fournie avec ce gros appareil ménager, adressez-vous à KitchenAid ou à votre détaillant pour obtenir les modalités d'achat d'une garantie étendue.

LIMITATION DES RECOURS; EXCLUSION DES DOMMAGES FORTUITS OU INDIRECTS

LE SEUL ET EXCLUSIF RECOURS DU CLIENT DANS LE CADRE DE LA PRÉSENTE GARANTIE LIMITÉE CONSISTE EN LA RÉPARATION PRÉVUE PAR LA PRÉSENTE. KITCHENAID N'ASSUME AUCUNE RESPONSABILITÉ POUR LES DOMMAGES FORTUITS OU INDIRECTS. Certains États et certaines provinces ne permettent pas l'exclusion ou la limitation des dommages fortuits ou indirects de sorte que ces limitations et exclusions peuvent ne pas être applicables dans votre cas. Cette garantie vous confère des droits juridiques spécifiques et vous pouvez également jouir d'autres droits qui peuvent varier d'une juridiction à l'autre.
