

Haier

**Frost-Free Top Mount
Refrigerator/Freezer**

**Réfrigérateur/congélateur sans
givre à compartiments superposes**

**Refrigerador/congelador sin
escarcha, de puertas horizontales**

User Manual
Guide de l'Utilisateur
Manual del Usuario
Model HT Series

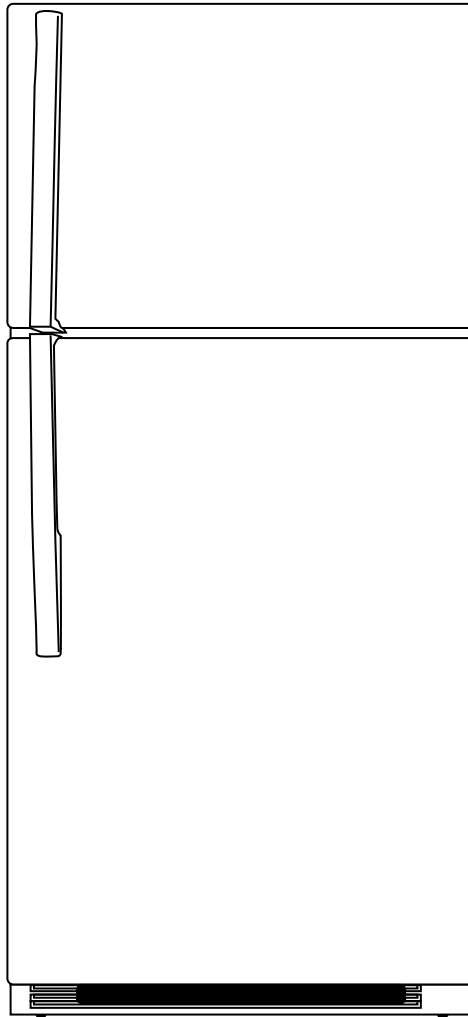

Design may vary by model number.

La configuration peut varier selon le numéro de modèle.

El diseño puede variar conforme al número de modelo.

SMARTER LIFE

BETTER PLANET

TABLE OF CONTENTS

SAFETY INFORMATION

Important Safety Instructions.....	4
------------------------------------	---

SET UP & USE

Electrical Requirements.....	5
Installation Guide.....	5-6
Instructions for Unpacking.....	5
Parts Included.....	6
Accessories.....	7
Reversing the Doors.....	7
Logo Badge Relocation.....	8
Door Handle Installation.....	8
Features and Use.....	9

CLEANING & CARE

Proper Care and Maintenance.....	10-11
----------------------------------	-------

TROUBLESHOOTING & WARRANTY

Normal Operating Sounds.....	11
Troubleshooting.....	12-13
Customer Service.....	13
Limited Warranty.....	14

PRODUCT REGISTRATION

Thank you for purchasing your Haier product.
 This easy-to-use manual will guide you in getting the
 best use out of your product.
 Remember to record the model and serial numbers.
 They are on a label inside of the product.

Staple your receipt to your manual. You will need it to
 obtain warranty service.

Model Number

Serial Number

Date of Purchase

IMPORTANT SAFETY INSTRUCTIONS

WARNING

**READ ALL INSTRUCTIONS BEFORE USING THIS APPLIANCE.
WHEN USING THIS APPLIANCE, ALWAYS EXERCISE BASIC
SAFETY PRECAUTIONS, INCLUDING THE FOLLOWING:**

1. Use this appliance only for its intended purpose as described in this use and care manual.
2. This refrigerator must be properly installed in accordance with the installation instructions before it is used. See Electrical Requirements in the Set & Use section.
3. This refrigerator should not be recessed or built-in an enclosed cabinet. It is designed for freestanding installation only.
4. Never unplug your refrigerator by pulling on the power cord. Always grasp the plug firmly and pull straight out from the outlet.
5. Repair or replace immediately all electric service cords that have become frayed or otherwise damaged. Do not use a cord that shows cracks or abrasion damage along its length, at the plug or at the connector end.

WARNING

**AFTER YOUR REFRIGERATOR IS IN OPERATION, DO NOT TOUCH THE COLD
SURFACES IN THE FREEZER COMPARTMENT, PARTICULARLY WHEN HANDS ARE
DAMP OR WET. SKIN MAY ADHERE TO THESE EXTREMELY COLD SURFACES.**

7. Do not use any electrical device or any sharp instrument in defrosting your refrigerator.
8. Unplug your refrigerator before cleaning or making any repairs.

NOTE: If for any reason this product requires service, we strongly recommend that a certified technician perform service.

9. Do not operate your refrigerator in the presence of explosive fumes.

SAVE THESE INSTRUCTIONS

DANGER

**RISK OF CHILD ENTRAPMENT.
BEFORE YOU THROW AWAY
YOUR OLD REFRIGERATOR OR
FREEZER, TAKE OFF THE
DOORS. LEAVE THE SHELVES IN
PLACE SO THAT CHILDREN MAY
NOT EASILY CLIMB INSIDE.**

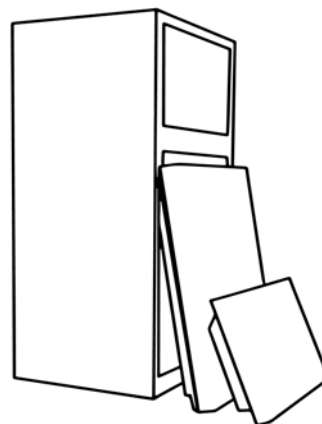

ELECTRICAL REQUIREMENTS

GROUNDING INSTRUCTIONS

WARNING

ELECTRICAL REQUIREMENT - SHOCK HAZARD

- Make sure there is a suitable power outlet. 115 Volt, 15 Amp, 3-prong (grounded) power outlet with proper grounding to power the refrigerator.
- Avoid the use of 3-prong adapters or cutting off the third grounding prong in order to accommodate a 2-prong outlet. This is a dangerous practice since it provides no effective grounding for the refrigerator and may result in a shock or fire hazard.

USE OF EXTENSION CORDS

WARNING

USE OF EXTENSION CORDS - POTENTIAL SAFETY HAZARD

- Avoid the use of an extension cord because of potential safety hazards under certain conditions. If it is necessary to use an extensions cord, use only a 3-wire extension cord that has a 3-prong grounding plug and a 3-prong outlet that will accept the plug. The marked rating of the extension cord must be equal to or greater than the electrical rating of the appliance.

DO NOT USE AN EXTENSION CORD LONGER THAN 12 FT.

INSTALLATION GUIDE

INSTALLATION LIMITATIONS

- Select a suitable location for the refrigerator on a hard, even surface away from direct sunlight or heat source, e.g. radiators, baseboard heaters, cooking appliances, etc. Any floor unevenness should be corrected with the leveling legs located on the front bottom corners of the refrigerator.

UNPACKING YOUR REFRIGERATOR

1. Remove all packaging material. This includes the corrugated base and all adhesive tape holding the refrigerator accessories inside and outside. Retain foam block between doors if door swing reversal is required.
2. Inspect and remove any remains of packing, tape or printed materials before powering on the refrigerator.
3. If your refrigerator comes with a snack pan, remove the blue adhesive tape from the rear of the pan. The pan will not slide in and out without removing the tape.
4. If your refrigerator comes with smooth or stainless steel doors, please remove the clear film before turning it on for the first time. When removing film, do not pull the film straight down as this could result in misaligned doors.
5. It is normal for the freezer door to be positioned slightly higher than the top of the cabinet when the refrigerator is first installed. This positioning is done at the factory to ensure gasket seals properly once the door is weighted with food items.

LEVELING YOUR REFRIGERATOR

- All four corners of the cabinet must rest firmly on the floor.
- The cabinet must sit level from side to side.
- The cabinet must tilt slightly ($\frac{1}{4}$ " or 6mm) from front to back for the doors to seal properly.
- Turn the leveling legs to raise or lower the cabinet.

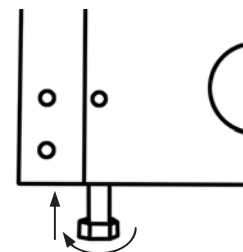

INSTALLATION INSTRUCTIONS CONT.

PROPER AIR CIRCULATION

- To ensure your refrigerator works at the maximum efficiency it was designed for, you should install it in a location where there is proper air circulation, plumbing and electrical connections. Your refrigerator is not designed to operate in temperatures below 55°F (12°C) or above 95°F (35°C).
- Do not install your refrigerator in any location not properly insulated or heated, e.g. garage, etc.
- Keep out of direct sunlight and away from heating sources such as radiators, heaters and cooking appliances.
- The following are recommended clearances around the refrigerator:
Sides and Top 1" (25mm) Back 2" (50mm)

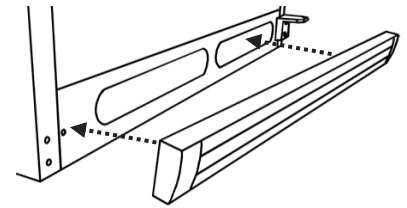

Front Grille

TOOLS NEEDED FOR INSTALLATION

DO NOT USE POWER TOOLS TO INSTALL DOOR HANDLES!

OVERTIGHTENING THE SCREWS COULD STRIP THE THREADS!

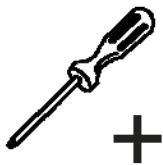

Phillips
Screwdriver



T25 Torx
Screwdriver
(Select Models)

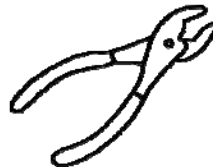

Pliers

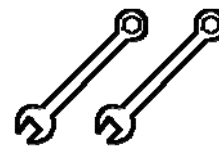

5/16 & 3/8
Wrenches

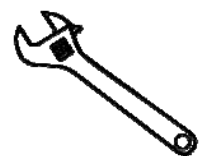

Or
Adjustable
Wrench

IF YOUR REFRIGERATOR COMES WITH A FACTORY-INSTALLED WATER VALVE AND TUBING, DO NOT CONNECT A WATER SUPPLY TO THE WATER VALVE ON THE REAR OF THE REFRIGERATOR UNTIL AN ICE MAKER IS INSTALLED.

PARTS INCLUDED

PARTS INCLUDED MAY DIFFER BASED ON UNIT PURCHASED.

NOTE: Select models may include an extra logo badge.

For models that come with handle mounting screws installed on the faces of the doors, the parts included will consist of:

- 2 handles
- Front grille
- 4 door edge handle mounting screws
- Owner`s manual
- Extra logo badge (select models)

For models that do not come with handle mounting screws installed on the faces of the doors, the parts included will consist of:

- 2 handles
- Front grille
- 2 door face handle mounting screws
- 4 door edge handle mounting screws
- 2 handle cover/trim pieces
- Owner`s manual

ACCESSORIES

The following accessories and more are available:

- Ice Maker Kits* (Be prepared to specify refrigerator model when ordering)
 - * Excludes Non-Ice Maker Ready models
- Freezer shelving
- Replacement light bulbs
- Replacement door logo badge
- Plugs for door handle screw holes

To order accessories, call 1-877-337-3639 or visit us at www.haieramerica.com/support.

REVERSING THE DOORS

DOOR REMOVAL/REVERSAL

NOTE: Fastener heads may vary depending on model.

1. Remove front grille (if already installed)
2. Remove top hinge cover and top hinge. Lift freezer door off center hinge and set aside
3. Unscrew center hinge pin. Be sure to retain plastic washer(s) for reinstallation. Remove refrigerator door from bottom hinge and set aside.
4. Use either a wrench or T25 Torx screwdriver to remove center hinge and plastic spacer(s) by unscrewing center bolt, loosening side bolts and sliding hinge to the center of the cabinet. Tighten bolts.
5. Remove the center bolt on the opposite side, loosen side bolts and slide center hinge and spacers behind side bolts. Reinstall center bolt and tighten side bolts.
6. Remove bottom hinge bolts and relocate bottom hinge to the opposite side of the cabinet. Tighten bolts.
7. Unscrew bottom hinge pin, move to other hinge hole and tighten.
8. Relocate door stops (bottoms of both doors), hinge hole covers and handle screw plugs (if reversing doors) on both doors to the opposite side of the doors.
9. Place refrigerator door on bottom hinge pin. Align hinge hole in door with hole in center hinge. Insert center hinge pin and tighten.
10. Place freezer door on center hinge pin and close.
11. Insert top hinge pin into hinge hole in top of freezer door. Align with bolt holes in top of cabinet and tighten bolts. Replace top hinge cover.
12. Flip over front grille and reinstall.
13. See door handle instructions to remove and reinstall handles.

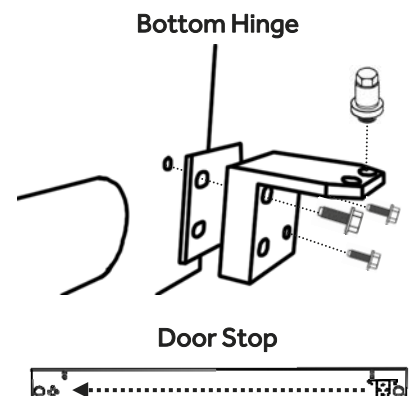
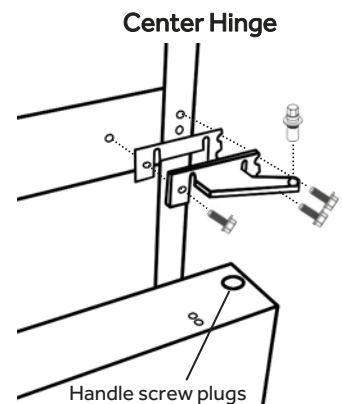
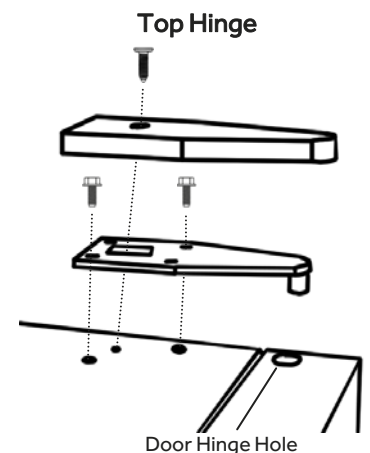

LOGO BADGE RELOCATION

SELECT MODELS MAY INCLUDE AN EXTRA LOGO BADGE IN THE PARTS-INCLUDED BAG.

NOTE: Use care when removing and relocating logo badge to avoid scratching the exterior surface.

WHEN REVERSING DOORS:

1. Place a piece of thin cloth such as a handkerchief over logo badge, grasp badge firmly with pliers and twist.
2. Immediately center the badge over screw hole in opposite side of door and press firmly.
3. Any adhesive residue left on door surface should be removed using WD-40® or Goo Gone® and a soft cloth.

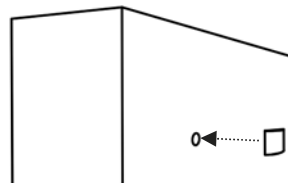
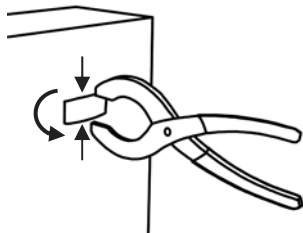

DOOR HANDLE INSTALLATION

FOR MODELS WITH PRE-INSTALLED HANDLE-MOUNTING SCREWS ON THE FACES OF THE DOORS:

1. Remove door handles and screws from plastic bags.
2. Place flared end of handle over pre-installed door face mounting screw. Slide handle down to secure it. (Screw may need to be loosened slightly if handle is difficult to slide on).
3. Rotate door handle toward gap between doors.
4. Install screws from parts-included bag but do not tighten fully.
5. Repeat above steps for remaining door.
6. With both handles mounted, visually align handles, carefully open door and tighten screws.

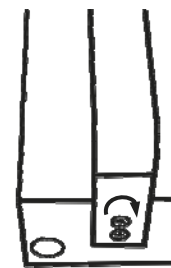
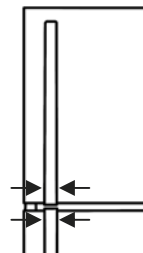
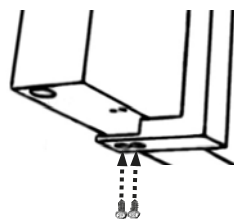
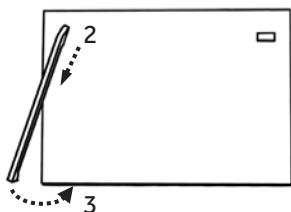
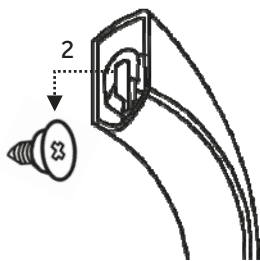

FOR MODELS WITHOUT PRE-INSTALLED HANDLE-MOUNTING SCREWS ON THE FACES OF THE DOORS:

1. Remove door handles, screws and handle trim pieces from plastic bags
2. Mount tapered end of handle to door face using one of the two door face screws from door handle bag.
3. Install screws from parts-included bag into handle bottom/top flange but do not fully tighten.
4. Repeat above steps for remaining door.
5. With both handles mounted, visually align handles, carefully open door and tighten screws.
6. Attach handle trim pieces to handles.

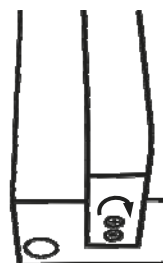
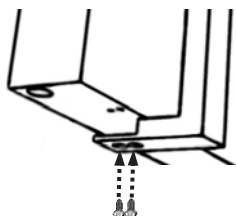
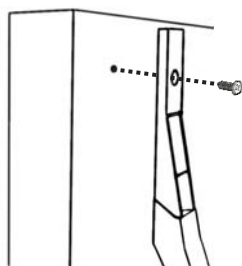

FEATURES AND USE

NOTE: All features not available on all models.

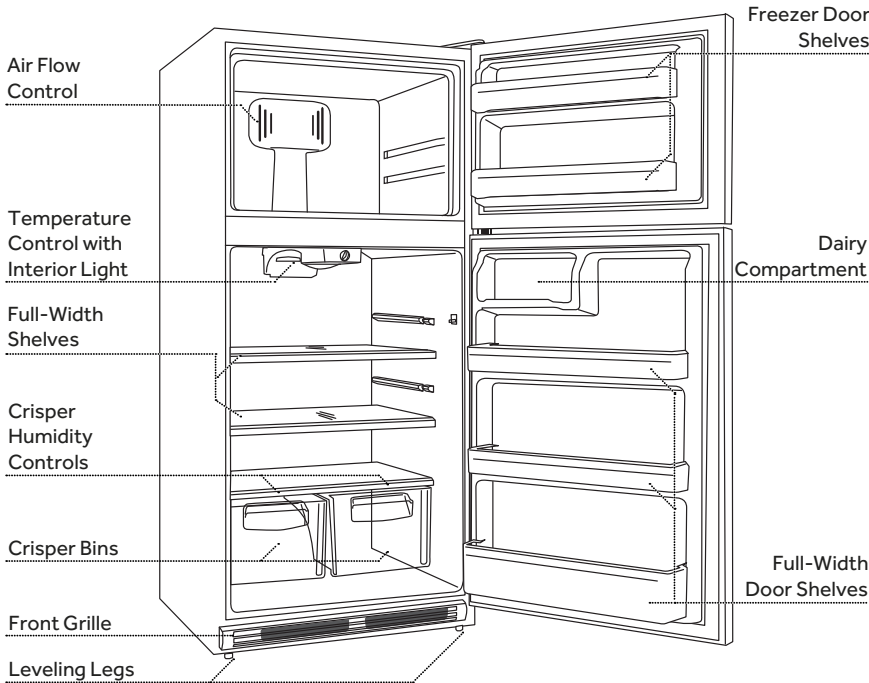
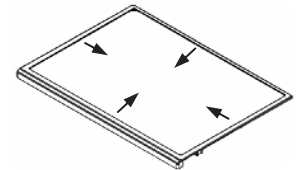
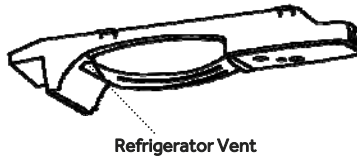
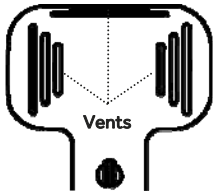

Diagram for instructional purposes only.
Design may vary by model number.

STORAGE

In order for air to flow properly inside of your refrigerator, do not store items directly in front of the freezer fan tower vents, directly under the refrigerator vent or against the sides of the refrigerator compartment. Position items toward the center of shelves.



CONTROLS

- Allow 24 hours for adjustments.
- The Refrigerator Temperature control should be set at "1 o'clock" and adjusted in small increments after 24 hours to achieve desired temperature.
- The Freezer Temperature control should be set at "12 o'clock" and adjusted in small increments after 24 hours to achieve desired temperature.
- Adjusting the refrigerator control will affect the freezer compartment as well.
- Turning either control to "Off" or the lowest temperature setting does not disconnect the power supply from the refrigerator.

Refrigerator Temperature



Freezer Temperature



LIGHT COVERS (NOT ALL MODELS)

Main Refrigerator (Not All Models)

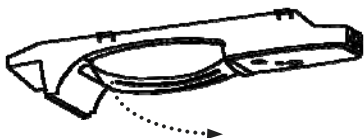

Freezer (Not All Models)



Mid-Level (Not All Models)

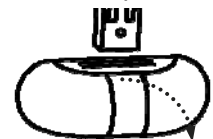

PROPER CARE AND MAINTENANCE



WARNING

BEFORE CLEANING YOUR REFRIGERATOR, ALWAYS UNPLUG IT FROM THE POWER SOURCE. FAILURE TO HEED THIS WARNING COULD RESULT IN INJURY OR DEATH FROM ELECTRIC SHOCK.

NOTE: Before using any cleaning products, be sure to read the manufacturer's instructions and warnings. This will help avoid personal injury or damage to property.

INTERIOR CLEANING

Prepare a cleaning solution of 3-4 tablespoons of baking soda mixed with warm water. Use a sponge or soft cloth, dampened with the cleaning solution to wipe the inside of your refrigerator.

Handle all glass parts with care at all times.

DO NOT USE WARM WATER TO CLEAN GLASS SHELVES WHILE THEY ARE STILL COLD. GLASS MAY BREAK WHEN EXPOSED TO SUDDEN TEMPERATURE CHANGES OR IMPACT.

Do not attempt to wash any parts in a dishwasher.

Do not use harsh chemicals, ammonia, chlorine bleach, concentrated detergent, solvents, abrasives or metal scouring pads to clean your refrigerator, inside or out. They can damage and/or discolor the refrigerator finish.

EXTERIOR CLEANING

Use a clean, soft, lightly dampened cloth with kitchen appliance wax or a mild detergent to clean the exterior of the refrigerator.

Use a clean, soft, lightly dampened cloth with warm soapy water to clean handles and trim. Use a clean, soft towel to dry.

For stainless steel models, use a dry cloth and stainless steel polish.

Door gaskets should be cleaned every three months following the instructions for interior cleaning. Clean gaskets will maintain a better seal than dirty gaskets. Lightly apply petroleum jelly to the hinge side of the gaskets to keep the gasket pliable and assure a good seal.

Never use a dirty cloth to clean the exterior of the refrigerator. Dirty cloths may leave residue on the refrigerator that can damage the finish. Also, avoid the use of harsh chemicals, ammonia, chlorine bleach, concentrated detergent, solvents, abrasives or metal scouring pads to clean the outside of the refrigerator.

LIGHT BULB REPLACEMENT

NOTE: If your refrigerator is equipped with LED lighting blocks, these lights are designed to last for the life of the refrigerator, however, if the lights stop operating, please contact a certified technician for replacement.



WARNING

BEFORE CHANGING A BULB, ALWAYS UNPLUG UNIT FROM THE POWER SOURCE. FAILURE TO HEED THIS WARNING COULD RESULT IN INJURY OR DEATH FROM ELECTRIC SHOCK.

INCANDESCENT LIGHT BULB REPLACEMENT GUIDE

Use the guide below to determine the appropriate bulb for each fixture.

- Upper Refrigerator Light - 40 Watt Daylight Appliance Bulb w/ medium base (1 or 2, depending on model)
- Mid-Level Refrigerator Light - 25 Watt Appliance Bulb w/ candelabra base
- Freezer Light - 25 Watt Appliance Bulb w/ candelabra base

LED LIGHT BULB REPLACEMENT GUIDE

Use the guide below to determine the appropriate bulb for each fixture.

- Upper Refrigerator Light - 5 Watt (or 40 Watt Incandescent equivalent) LED Bulb with medium base
- Mid-Level Refrigerator Light - 1.2 Watt (or 25 Watt Incandescent equivalent) LED Bulb w/ candelabra base
- Freezer Light - 1.2 Watt (or 25 Watt Incandescent equivalent) LED Bulb w/ candelabra base

REPLACEMENT INSTRUCTIONS

1. In order to replace a light bulb, first unplug your refrigerator from the power outlet.
2. After allowing the bulb to cool, turn bulb counterclockwise in order to remove it from the socket.
3. Screw a new bulb into the socket by turning the bulb clockwise.
4. Plug in your refrigerator and open the door to check that the bulb is working.

PROPER CARE AND MAINTENANCE

POWER INTERRUPTIONS

In the event of a power interruption, unplug your refrigerator from the power source. Avoid opening the doors until after power has been restored. Your refrigerator will maintain a cold temperature for longer if door opening is avoided or kept to a minimum.

Once power has been restored, plug your refrigerator back into the power source and inspect food in the refrigerator for spoilage or thawing. Cleaning your refrigerator after a prolonged power outage is strongly recommended to avoid odors and potential health hazards due to thawing.

VACATIONS

For long vacations or absences, unplug your refrigerator and remove all food from it. Turn the temperature control knob in the refrigerator section to the OFF position and clean the refrigerator, including the gaskets, according to the Proper Care and Maintenance section. Leave the doors propped open to allow air to circulate inside the refrigerator.

MOVING

Before moving your refrigerator, empty the food from it and use adhesive tape to secure all loose items such as shelves, door bins and racks, crispers and pans, etc. and unplug it. Always move the refrigerator in an upright position in order to avoid damaging the sealed refrigerant system.

NORMAL OPERATING SOUNDS

WHIRRING

There are multiple high-speed fans inside your refrigerator which help it to maintain the temperature you have selected. Whirring is common when the refrigerator is first plugged in, when the doors have been opened often or for an extended period of time and when a large amount of food has been added.

HUMMING

This is a common sounds that comes from the compressor and is a part of making your refrigerator run efficiently.

WHOOSHING

It is possible that you may hear a whooshing sound when closing the doors. This is no cause for concern. It is simply the pressure in refrigerator equalizing.

OTHER SOUNDS

There are lots of things going on in your refrigerator at any given time. Additional sounds you may hear, and possible causes include:

- Gurgling is most likely due to the circulation of refrigerant through the cooling coils.
- Sizzling or popping sounds can be frost melting and falling onto the defrost heater during the defrost cycle.
- Clicking or chirping may be heard as the compressor attempts to re-start.
- Cracking or popping sounds may be from the expansion and contraction of cooling coils during and after the defrost cycle.
- Also, when your refrigerator is first plugged in, the foam insulation in the walls will cool and contract, which can result in cracking or popping sounds
- The defrost timer and thermostat control will click as each cycles on and off.

TROUBLESHOOTING

PROBLEM	POSSIBLE CAUSES(S)	SOLUTION
Refrigerator does not run	Temperature Control Knob is set to OFF	Turn temperature knob clockwise to turn on cooling system
	Refrigerator is unplugged	Plug power cord into power source
	Breaker is tripped or turned off / Fuse is blown	Reset / Turn on breaker or replace fuse
	Refrigerator is in defrost mode	Wait about 40 minutes for defrost cycle to end and cooling system to re start
Refrigerator or freezer is too warm	Temperature control is not set low enough	Turn temperature knob clockwise to adjust to a lower temperature; allow 24 hours to adjust
	Doors opened frequently or left open	Keep door closed / Check that a package isn't preventing door from closing
	Warm food added recently	Allow time for food and refrigerator to cool
	Items are blocking proper air flow	Store items only inside the trim of the glass shelves; don't place items against sides of the compartments or directly in front of any vents
Refrigerator or freezer is too cold	Temperature control is set too low	Turn knob counter-clockwise to change to a warmer setting; allow 24 hours to adjust
Refrigerator runs frequently or for long periods of time	Normal when first plugged in	Allow 24 hours for the refrigerator to cool down
	Warm or large amounts of food added	This is normal
	Door is left open	Ensure that door is not being held open by an item
	Hot weather or frequent openings	This is normal
	Temperature control set to coldest setting	Adjust knob to a warmer setting
Moisture on exterior/interior of refrigerator	High humidity	This is normal; Dry surface and adjust temperature knob to slightly colder setting
	Doors opened frequently or left open	Keep door closed / Check that a package isn't preventing door from closing
	Open container of water in refrigerator	Cover or seal container
Refrigerator has an odor	Food is not sealed or packaged properly	Re-seal packaging / Place an opened box of baking soda in the refrigerator; replace every three months
	Interior needs to be cleaned	Follow cleaning instructions in Proper Care and Maintenance section
Light does not come on	Refrigerator is unplugged	Plug refrigerator in to power source
	Bulb is loose	Tighten bulb by turning clockwise
	Bulb is burned out	Follow instructions in Light Bulb Replacement section
	Not all models come with a freezer or mid-level light	

TROUBLESHOOTING

PROBLEM	POSSIBLE CAUSES(S)	SOLUTION
Frost or ice crystals on frozen food	Freezer door left open or opened frequently	Keep freezer door closed as much as possible
	Items blocking freezer air vents and preventing proper air flow	Move items away from rear wall
Hot or warm air from bottom of refrigerator	Air flow coming from compressor during refrigeration process	This is normal
Food freezing in refrigerator	Food placed too close the air vent	Move items away from back and top of the refrigerator
	Temperature control knob set too low	Turn knob counter-clockwise to change to a warmer setting; allow 24 hours to adjust
Freezer door pops open when closing the refrigerator door	Normal if freezer door closes afterwards on its own	This indicates a good seal if freezer door closes on it own
	If freezer doesn't close on its own after popping open, adjust the leveling legs	See leveling legs feature instructions in Installing Your Refrigerator section
Door does not close properly	Refrigerator isn't level	See leveling leg feature instructions in Installing Your Refrigerator section
	Something is obstructing door closure	Check for and remove obstructions
Vibration or rattling	Refrigerator is not resting firmly on floor	See leveling leg feature instructions in Installing Your Refrigerator section

CUSTOMER SERVICE

IMPORTANT

DO NOT RETURN THIS PRODUCT TO THE STORE

If you have a problem with this product, please contact the Haier Customer Satisfaction Center at 1-877-337-3639.

**DATED PROOF OF PURCHASE, MODEL # AND SERIAL #
REQUIRED FOR WARRANTY SERVICE**



LIMITED WARRANTY

What is covered and for how long?

This warranty covers all defects in workmanship or material for a period of:

12 months on Parts and Labor

5 Years on Sealed System

This warranty commences on the date the item was purchased and the original purchase receipt must be presented to the authorized service center before any warranty service is rendered.

Exceptions: Commercial or Rental Use

90 Days on Labor (Carry-in Only)

90 Days on Parts

No Other Warranty Applies

What is covered:

The mechanical and electrical parts, which serve a functional purpose of this appliance for a period of 12 months from the date of purchase. This includes all parts except for finish and trim.

The components of the sealed system (e.g. hermetic compressor, condenser, and evaporator) from the manufacturing defects for a period of 5 years from the date of purchase. Any damage to such components caused by mechanical abuse or improper shipping and handling will not be covered.

What will be done?

We will repair or replace, at our discretion, any mechanical or electrical part which process to be defective in normal usage during the warranty period as specified.

There will be no charge to the purchaser for parts and labor on any covered items during the initial 12 month period. Beyond this period, only parts are covered in the remaining warranty. Labor is not provided and must be paid by the consumer.

What to do if you need service:

Contact your nearest authorized service center. For the name of the nearest service center, please call 1-877-337-3639.

THIS WARRANTY COVERS APPLIANCES WITHIN THE CONTINENTAL UNITED STATES AND CANADA. THIS WARRANTY DOES NOT COVER THE FOLLOWING:

- Service calls to correct the installation on your refrigerator
- Service calls to instruct you on proper use of your refrigerator
- Service calls to replace or correct house wiring or plumbing
- Service calls to replace light bulbs
- Damages from improper installation
- Damages occurred from shipping
- Damage from customers' misuse, abuse, accident, alteration, lack of proper care and maintenance or incorrect current or voltage
- Damage from non-household use
- Damage from service performed by a non-authorized dealer or service center
- Decorative trim
- Labor Costs (after the initial 12 month warrant period)

THIS LIMITED WARRANTY IS GIVEN IN LIEU OF ALL OTHER WARRANTIES, EXPRESSED OR IMPLIED, INCLUDING THE WARRANTIES OF MERCHANTABILITY AND FITNESS FOR A PARTICULAR PURPOSE.

The remedy provided in this warranty is exclusive and is granted in lieu of all other remedies. This warranty does not cover incidental or consequential damages, so the above limitations may not apply to you. Some states do not allow limitations on how long an implied warranty last, so the above limitations may not apply to you. This warranty gives you specific legal rights and you may have other rights which vary from state to state.

Haier America
New York, NY 10018

TABLE DES MATIÈRES

INFORMATION SUR LA SÉCURITÉ

Instructions importantes concernant la sécurité.....	2
--	---

CONFIGURATION ET UTILISATION

Exigences électriques.....	3
Guide d'installation.....	3-4
Instructions pour le déballage.....	3
Pièces comprises.....	4
Accessoires.....	5
Inverser les portes de côté.....	5
Changer le logo d'emplacement.....	6
Installation de la poignée de porte.....	6
Caractéristiques et utilisation.....	7

NETTOYAGE ET ENTRETIEN

Soins et entretien appropriés.....	8-9
------------------------------------	-----

DÉPANNAGE ET GARANTIE

Sons normaux de fonctionnement.....	9
Dépannage.....	10-11
Service à la clientèle.....	11
Garantie limitée.....	12

ENREGISTREMENT DU PRODUIT

Merci d'avoir acheté un produit Haier.

Ce manuel facile d'utilisation vous guidera pour que vous puissiez profiter le mieux possible de votre achat.

Rappelez-vous d'enregistrer le numéro de série et celui du modèle. Ceux-ci se trouvent sur une étiquette, à l'intérieur de l'appareil.

Brochez votre reçu à votre manuel. Vous en aurez besoin pour le service associé à la garantie.

Numéro de modèle

Numéro de série

Date d'achat

IMPORTANTES INSTRUCTIONS DE SÉCURITÉ

AVERTISSEMENT

VEUILLEZ LIRE TOUTES LES INSTRUCTIONS AVANT D'UTILISER CET APPAREIL. LORSQUE VOUS UTILISEZ CET APPAREIL, FAITES ATTENTION DE TOUJOURS PRENDRE LES PRÉCAUTIONS DE BASE, INCLUANT :

1. N'utilisez cet appareil que pour ce qu'il a été conçu, tel que décrit dans ce manuel d'utilisation et d'entretien.
2. Avant d'être utilisé, ce réfrigérateur doit être installé correctement et selon les instructions d'installation. Voir Exigences électriques de la section Installation et utilisation.
3. Ce réfrigérateur ne devrait pas être encastré ou placé dans une armoire entièrement fermée. Il est conçu pour être installé dans un espace libre.
4. Ne débranchez jamais votre réfrigérateur en tirant le fil de tension. Plutôt, tenez fermement la fiche et tirez bien droit de la prise de courant.
5. Réparez ou remplacez immédiatement les fils électriques devenus effilochés ou autrement endommagés. N'utilisez pas un fil où des craques sont visibles ou où l'on remarque des signes d'abrasion, que ce soit sur le long du fil ou à l'une ou l'autre de ses extrémités.

AVERTISSEMENT

APRÈS QUE VOTRE RÉFRIGÉRATEUR SOIT EN FONCTION, NE TOUCHEZ PAS LES SURFACES FROIDES DANS LE CONGÉLATEUR, SPÉCIALEMENT LORSQUE VOS MAINS SONT MOUILLÉES OU HUMIDES. LA PEAU POURRAIT SE COLLER À CES PAROIES EXTRÊMEMENT FROIDES.

7. N'utilisez aucun appareil électrique ou instrument coupant pour dégivrer votre réfrigérateur.
8. Débranchez votre réfrigérateur avant d'effectuer des réparations ou de le nettoyer.

REMARQUE : Si votre appareil nécessite un entretien pour quelque raison que ce soit, nous vous recommandons fortement d'utiliser les services d'un technicien certifié.

9. Ne faites pas fonctionner l'appareil en présence de vapeurs explosives.

CONSERVEZ CES INSTRUCTIONS

DANGER

RISQUE DE RESTER PRIS POUR LES ENFANTS. AVANT DE JETER UN VIEUX RÉFRIGÉRATEUR, PRENEZ SOIN DE RETIREZ LES PORTES. LAISSEZ LES TABLETTES À L'INTÉRIEUR AFIN QUE LES ENFANTS AIENT PLUS DE DIFFÉCULTÉ À ENTRER DANS LE RÉFRIGÉRATEUR.

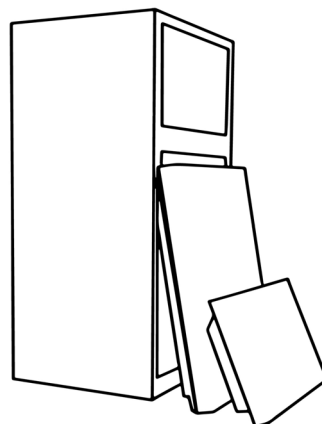

EXIGENCES ÉLECTRIQUES

INSTRUCTIONS DE MISE À TERRE



AVERTISSEMENT

EXIGENCE ÉLECTRIQUE-RISQUE D'ÉLECTROCUTION

- Assurez-vous qu'il existe une prise électrique appropriée. Sortie 115 volts, 15 ampères, 3 fiches (mise à la terre) avec mise à terre appropriée pour un réfrigérateur.
- Évitez d'utiliser des adapteurs à 3 fiches ou de couper la fiche de mise à la terre pour adapter à une prise à 2 fiches. Cette pratique est dangereuse puisque la troisième fiche offre une mise à la terre pour le réfrigérateur et peut entraîner un risque de choc électrique ou de feu.

UTILISATION DES EXTENSIONS



AVERTISSEMENT

L'UTILISATION DES EXTENSIONS-UN RISQUE POTENTIELLE À LA SÉCURITÉ

- Évitez d'utiliser des câbles d'extension, ceux-ci pouvant entraîner des risques de sécurité dans certaines circonstances. S'il est nécessaire d'utiliser un câble d'extension, utilisez un câble à 3 brins ayant également 3 fiches, et branchez-le dans une prise adaptée. La puissance électrique indiquée sur le câble d'extension doit être égale ou plus grande que celle indiquée sur l'appareil.

N'UTILISEZ PAS UN CÂBLE D'EXTENSION DE PLUS DE 12 PI.

GUIDE D'INSTALLATION

LIMITES QUANT À L'INSTALLATION

- Choisissez un endroit approprié pour le réfrigérateur tel qu'une surface dure et plate qui soit loin de la lumière directe du soleil ou des sources de chaleur (ex : radiateurs, appareils de cuisson, plinthe chauffante, etc.). Toute irrégularité du plancher devrait être compensée avec les pattes adaptées situées aux quatre coins du réfrigérateur.

BALLAGE DU RÉFRIGÉRATEUR

1. Retirez le matériel d'emballage. Ceci inclut le carton ondulé et le papier collant qui retient les accessoires, que ce soit dans le réfrigérateur ou à l'extérieur.
2. Inspectez et retirez ce qui reste de l'emballage du papier collant ou des imprimés avant de mettre le réfrigérateur sous tension.
3. Si un panier à légume est compris avec votre réfrigérateur, retirez le papier collant bleu de l'arrière du panier. Le panier ne glissera pas si vous ne retirez pas ce papier collant.
4. Si des portes en acier inoxydable ou en acier lisse sont comprises avec votre réfrigérateur, veuillez retirez le film transparent avant de mettre l'appareil sous tension pour la première fois. Lorsque vous retirez le film transparent, évitez de le tirer directement vers le bas, ce qui pourrait désaligner les portes.
5. Lorsque le réfrigérateur est installé pour la première fois, il est normal qu'une porte de congélateur soit légèrement plus élevée que l'appareil. Cette disposition est prise en usine afin d'être certain que le joint d'étanchéité est bien scellé lorsque l'appareil est rempli et plus lourd.

NIVELLEMENT DU RÉFRIGÉRATEUR

- Les quatre coins de doivent de reposer bien fermement au sol.
- Le réfrigérateur doit être bien droit sur le sol, d'un côté à l'autre.
- Le réfrigérateur doit être légèrement penché vers l'avant ($\frac{1}{4}$ po ou 6 mm) afin que les portes soient scellées comme il se doit.
- Vissez et dévissez les pattes pour monter ou abaisser leur niveau.

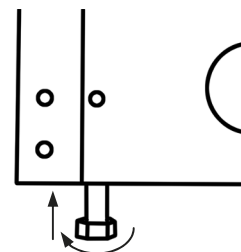

INSTRUCTIONS D'INSTALLATION (CONT.)

BONNE CIRCULATION D'AIR

- Pour assurer que votre réfrigérateur fonctionne de manière optimale, vous devriez l'installer à un endroit avec une bonne circulation d'air, la plomberie appropriée et de bons branchements électriques. Votre réfrigérateur n'est pas conçu pour fonctionner à des températures sous 12°C (55°F) ou au-dessus de 35°C (95°F).
- N'installez pas votre réfrigérateur à un endroit qui n'est pas suffisamment isolé ou chauffé (ex. : garage, etc.).
- Gardez votre réfrigérateur à l'abri de la lumière directe du soleil ou des surfaces de chauffage comme les radiateurs, les appareils de cuisson et les plinthes chauffantes.
- Le pourtour du réfrigérateur devrait être distancé de toute surface selon les distances suivantes :
Côtés et dessus..... 25 mm (1 po) Arrière..... 50 mm (2 po)

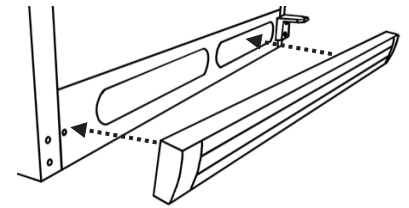

Grille avant

OUTILS NÉCESSAIRES À L'INSTALLATION

N'UTILISEZ PAS D'OUTILS ÉLECTRIQUES POUR INSTALLER LES POIGNÉES DE PORTE!
SERRER LES VIS POURRAIENT BRISER LES FILETS!



Tournevis
Phillips



Tournevis
T25 Torx
(sur certains modèles)

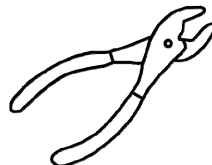

Pincés

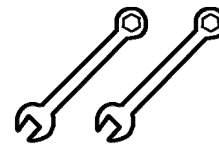

Clés 5/16 po et
3/8 po

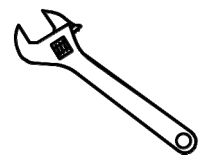

Ou Clé ajustable

SI UN ROBINET POUR L'EAU ET LES TUYAUX ASSOCIÉS SONT COMPRIS AVEC VOTRE RÉFRIGÉRATEUR ET INSTALLÉE EN USINE, NE BRANCHEZ PAS L'EAU À L'ARRIÈRE DU RÉFRIGÉRATEUR AVANT QUE L'APPAREIL À GLAÇONS NE SOIT INSTALLÉ.

PIÈCES COMPRISES

LES PARTIES COMPRISES PEUVENT DIFFÉRER SELON LE MODÈLE ACHETÉ.

REMARQUE : Certains modèles peuvent comprendre une insigne avec logo.

Pour les modèles comprenant des vis pour des poignées situées sur les faces des portes, les parties comprises seront :

- 2 poignées
- Grille avant
- 4 vis pour la poignée sur le côté de la porte
- Manuel de l'utilisateur
- Insigne avec logo supplémentaire (certains modèles)

Pour les modèles ne comprenant pas de vis pour des poignées situées sur les faces des portes, les parties comprises seront :

- 2 poignées
- Grille avant
- 2 vis pour la poignée sur l'avant de la porte
- 4 vis pour la poignée sur le côté de la porte
- 2 pièces de recouvrement de la poignée / contours
- Manuel de l'utilisateur

ACCESSOIRES

Les accessoires suivants et plus encore vous sont disponibles :

- Ensembles pour appareil à glaçons* (Ayez à portée de main le nom du modèle de votre réfrigérateur lors de la commande)

* Exclut les modèles non machine à glaçons prêts

- Tablettes de congélateur
- Ampoules supplémentaires
- Insignes avec logo de remplacement
- Capuchons pour les trous des vis au niveau des poignées de porte

Pour commander des accessoires, appelez au 1-877-337-3639 ou visitez notre site web à www.haieramerica.com/support.

INVERSEZ LES PORTES DE CÔTÉ

RETIRER/INVERSER LES PORTES

REMARQUE : Les têtes de fixation peuvent être différentes selon le modèle.

1. Retirez la grille avant (si elle est déjà installée).
2. Retirez la pièce recouvrant la charnière et la charnière du haut. Levez la porte du congélateur de la charnière centrale et mettez-la de côté.
3. Dévissez la goupille de la charnière centrale. Assurez-vous de conserver la rondelle(s) de plastique pour la réinstaller. Retirez la porte du réfrigérateur de la charnière inférieure et mettez-la de côté.
4. Utilisez la clé ou le tournevis T25 Torx pour retirez la charnière centrale et l'espaceur(s) de plastique en dévissant le boulon central, en desserrant les boulons du côté et en glissant la charnière vers le centre de l'appareil. Serrez les boulons.
5. Retirez le boulon central du côté opposé, desserrez les boulons sur les côtés et glissez la charnière du centre derrière les boulons des côtés. Réinstallez le boulon du centre et serrez les boulons des côtés.
6. Retirez les boulons de la charnière inférieure et placez la charnière inférieure de l'autre côté de l'appareil. Serrez les boulons.
7. Dévissez la goupille de la charnière inférieure, placez-la à l'autre charnière et serrez.
8. Aux deux côtés opposés des portes et pour les deux portes, remplacez les butées de porte (au bas des deux portes), les pièces de recouvrement pour les trous des charnières et, dans le cas de portes pouvant être inversées, les capuchons pour les trous de vis des poignées.
9. Placez la porte de réfrigérateur sur la goupille de la charnière inférieure. Alignez le centre de la charnière avec son trou. Insérez la goupille de la charnière centrale et serrez.
10. Placez la porte du réfrigérateur sur la goupille de la charnière centrale et fermez.
11. Insérez la goupille de la charnière supérieure dans le trou de la charnière de la porte du congélateur. Alignez avec les trous de boulons dans le haut de l'appareil et serrez les boulons. Remplacez la pièce recouvrant la charnière.
12. Renversez la grille avant pour la réinstaller.
13. Voir les instructions concernant les poignées de porte pour les retirer et les réinstaller.

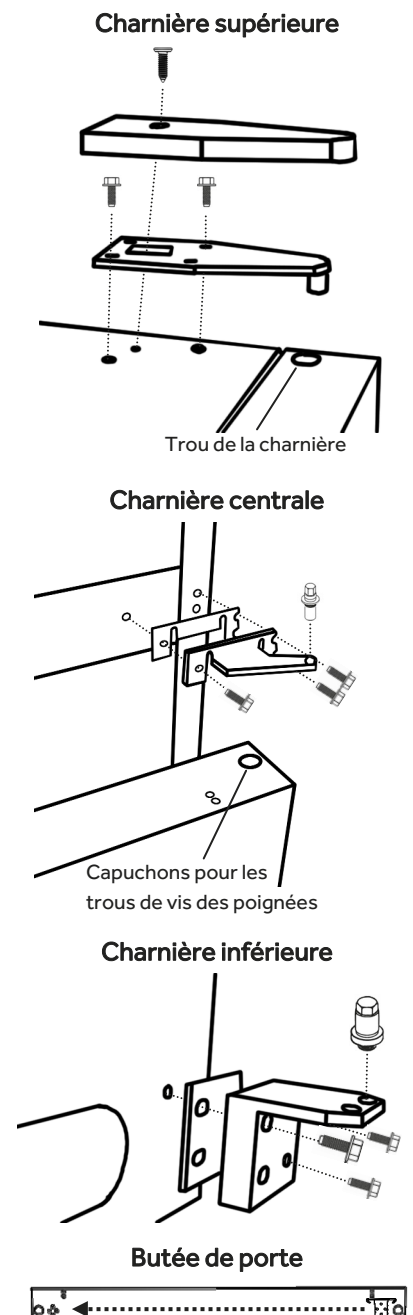

CHANGER LE LOGO D'EMPLACEMENT

CERTAINS MODÈLES PEUVENT COMPRENDRE UNE INSIGNE AVEC LOGO DANS LE SAC DE PIÈCES.

REMARQUE : Faites attention lorsque vous retirez et déplacez une insigne avec logo. Évitez d'égratigner la surface.

LORSQUE VOUS INVERSEZ LES PORTES :

1. Placez un tissu mince comme un mouchoir sur l'insigne, tenez-la fermement avec des pinces, et faites tourner.
2. Centrez l'insigne sur le trou de la vis, sur le côté opposé de la porte, et appuyez fermement.
3. Tout résidu d'adhésif sur la surface de la porte devrait être retiré avec du WD-40® ou du Goo Gone® avec un chiffon doux.

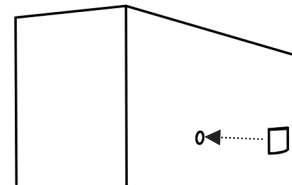
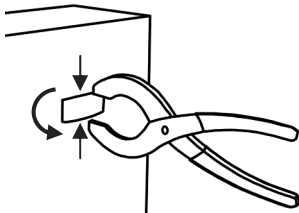

INSTALLATION DE LA POIGNÉE DE PORTE

POUR LES MODÈLES AVEC DES VIS D'INSTALLATION DE LA POIGNÉES PLACÉES À L'AVANCE SUR LES FACES DES PORTES :

1. Retirez les poignées de porte et les vis des sacs de plastique.
2. Placez les extrémités évasées de la poignée sur les vis pré-installées sur la porte. Glissez la poignée pour la fixer. (Il est possible que vous deviez desserrer une vis si la poignée se glisse difficilement).
3. Faites faire une rotation vers l'espace entre les portes à la poignée.
4. Installez des vis du sac de pièces, mais ne serrez pas jusqu'au fond.
5. Répétez les étapes ci-mentionnées pour la porte restante.
6. Une fois les deux poignées installées, alignez visuellement les poignées, ouvrez la porte en faisant attention, et serrez les vis.

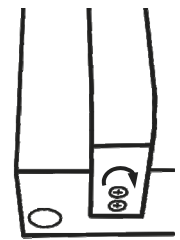
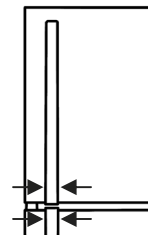
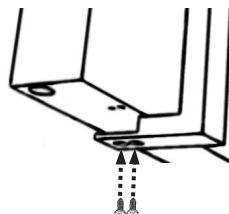
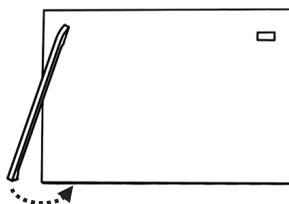
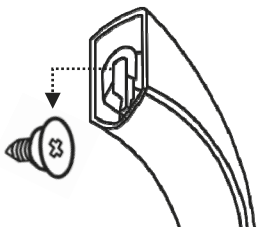

POUR LES MODÈLES SANS VIS D'INSTALLATION POUR LA POIGNÉE PLACÉES À L'AVANCE SUR LES FACES DES PORTES :

1. Retirez des sacs de plastique les poignées de porte, les vis, et les pièces pour les plaques de poignées de porte.
2. Installez l'extrémité effilée de la poignée sur la face de la porte avec l'une des deux vis conçues pour la face de porte (dans le sac de la poignée).
3. Installez des vis du sac de pièces comprises dans le haut/bas de la poignée, mais ne serrez pas jusqu'au fond.
4. Répétez les étapes ci-mentionnées pour la porte restante.
5. Une fois les deux poignées installées, alignez visuellement les poignées, ouvrez la porte en faisant attention, et serrez les vis.
6. Installez les plaques de poignées de porte sur les poignées.

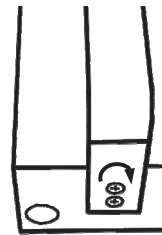
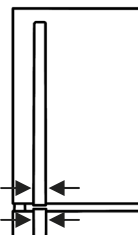
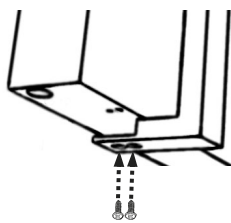
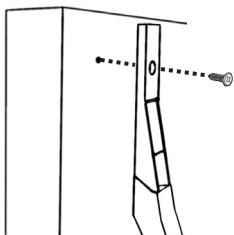

CARACTÉRISTIQUES ET UTILISATION

REMARQUE : Toutes les fonctions ne sont pas disponibles sur l'ensemble des modèles.



Diagramme ne servant qu'aux instructions.
La conception peut varier selon le numéro de modèle.

STORAGE

Ne mettez des articles qu'à l'intérieur des pourtours des étagères de verre; ne placez pas d'articles contre les côtés des compartiments ou directement en face des ouvertures de ventilation.

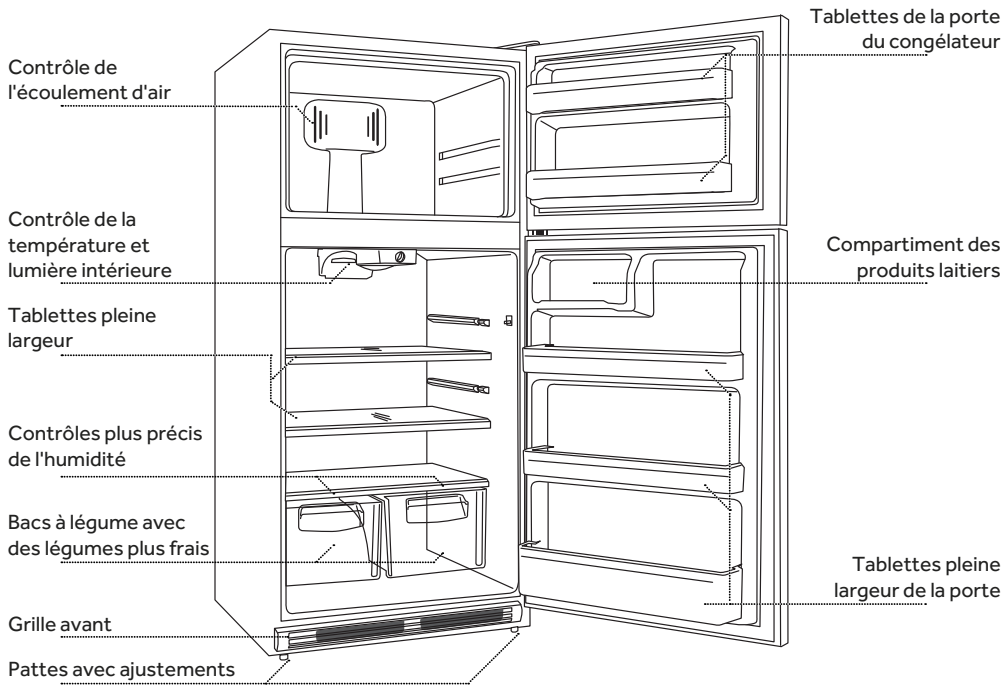
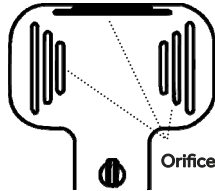

Orifices d'aération

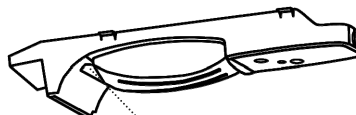

Orifice d'aération

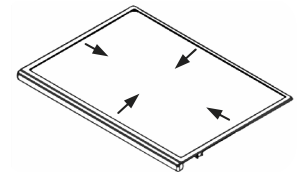

AJUSTEMENTS

- Laisser 24 heures passer pour les ajustements
- L'ajustement de température du réfrigérateur devrait être effectués à « 1 heure » et être faits petit à petit après 24 heures pour atteindre la température souhaitée.
- L'ajustement de température du congélateur devraient être effectués à « 12 heure » et être faits petit à petit après 24 heures pour atteindre la température souhaitée.
- Ajuster les contrôles du réfrigérateur affectera également le compartiment de congélation.
- Mettre les ajustements à « Off » ou à la température la plus basse ne coupera pas l'alimentation du réfrigérateur.

Température du réfrigérateur



Température du congélateur

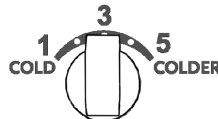

Bac à légumes



PIÈCE RECOUVRANT LA LAMPE (SEULEMENT SUR CERTAINS MODÈLES)

Réfrigérateur principal
(seulement sur certains modèles)



Congélateur
(seulement sur certains modèles)



Niveau moyen
(seulement sur certains modèles)

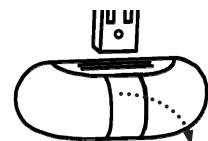

SOINS ET ENTRETIEN APPROPRIÉS

AVERTISSEMENT

AVANT DE NETTOYER VOTRE RÉFRIGÉRATEUR, DÉBRANCHEZ-LE TOUJOURS DE SA SOURCE DE COURANT. NE PAS TENIR EN COMPTE DE CET AVERTISSEMENT POURRAIT ENTRAÎNER DES BLESSURES OU LA MORT PAR ÉLECTROCUTION.

REMARQUE : Avant d'utiliser des produits nettoyants, assurez-vous de connaître les instructions et avertissements du fabricant. Ceci vous aidera à éviter de vous blesser ou d'endommager l'appareil.

NETTOYAGE INTÉRIEUR

Préparez une solution de nettoyage avec 3-4 cuillerées à table de poudre à pâte mêlée à de l'eau chaude. Utilisez une éponge ou un linge doux, et trempez-le dans la solution pour essuyer l'intérieur de votre réfrigérateur.

En tout temps, faites attention de manipuler toutes les parties de verre avec précaution.

N'UTILISEZ PAS D'EAU CHAUDE POUR LAVER LES TABLETTES DE VERRE QUAND ELLES SONT ENCORE FROIDES.

LE VERRE POURRAIT BRISER FACE AU CHANGEMENT DE TEMPÉRATURE BRUSQUE.

Ne tentez pas de nettoyer des parties avec le lave-vaisselle.

N'utilisez pas de produits chimiques agressifs, d'ammoniaque, de javellisant, de solvants, d'abrasifs ou d'éponge à récurer pour nettoyer l'intérieur ou l'extérieur de votre réfrigérateur. Ils peuvent endommager et/ou décolorer la finition de votre réfrigérateur.

NETTOYAGE EXTÉRIEUR

Utilisez un chiffon propre, trempez-le légèrement dans un détergent doux ou une cire pour électroménagers pour nettoyer la surface extérieure du réfrigérateur. Utilisez un chiffon doux et légèrement trempé dans de l'eau savonneuse pour nettoyer les poignées et contours. Utilisez une serviette propre et douce pour sécher.

Pour les modèles en acier inoxydable, utilisez un chiffon sec pour polir.

Les joints d'étanchéité de la porte peuvent être nettoyés à tous les trois mois selon les instructions pour le nettoyage intérieur.

Des joints d'étanchéité propres permettront une meilleure étanchéité. Pour que les joints d'étanchéité demeurent souples et étanches, appliquez de la gelée de pétrole sur le côté des pentures.

N'utilisez jamais un chiffon sale pour nettoyer l'extérieur du réfrigérateur. Les chiffons sales peuvent laisser des résidus sur le réfrigérateur pouvant endommager la finition. N'utilisez pas de produits chimiques agressifs, d'ammoniaque, de javellisant, de solvants, d'abrasifs ou d'éponge à récurer pour nettoyer l'extérieur de votre réfrigérateur.

AMPOULES SUPPLÉMENTAIRES

REMARQUE : Si votre réfrigérateur est équipé de blocs de lumières DEL, ces lumières sont conçues pour la durée de vie du réfrigérateur, mais vous devez consulter un technicien certifié si leur remplacement s'avère un jour nécessaire.

AVERTISSEMENT

AVANT DE CHANGER UNE AMPOULE, DÉBRANCHEZ TOUJOURS L'UNITÉ DE LA SOURCE DE COURANT. NE PAS TENIR EN COMPTE DE CET AVERTISSEMENT POURRAIT ENTRAÎNER DES BLESSURES OU LA MORT PAR ÉLECTROCUTION.

GUIDE SUR LES AMPOULES SUPPLÉMENTAIRES

Utilisez le guide ci-dessous pour déterminer l'ampoule appropriée dans chacun des cas.

- Lumière supérieure du réfrigérateur-Ampoule avec lumière du jour 40 W (1 ou 2, selon le modèle), avec base moyenne
- Lumière du centre du réfrigérateur-Ampoule d'électroménager 25 W, avec base en candélabre
- Lumière du congélateur-Ampoule d'électroménager 25 W, avec base en candélabre

GUIDE DE REMPLACEMENT AMPOULE LED

Utilisez le guide ci-dessous pour déterminer l'ampoule appropriée dans chacun des cas.

- Lumière supérieure du réfrigérateur-Ampoule 5 Watt (ou 40 watts à incandescence équivalente) LED avec base moyenne
- Lumière du centre du réfrigérateur-Ampoule 1,2 Watt (ou 25 watts à incandescence équivalente) LED avec base en candélabre
- Lumière du congélateur-Ampoule 1,2 Watt (ou 25 watts à incandescence équivalente) LED avec base en candélabre

INSTRUCTIONS DE REMPLACEMENT

1. Pour remplacer une ampoule, débranchez d'abord le réfrigérateur de sa source d'alimentation électrique.
2. Après avoir laissé l'ampoule se refroidir, tournez-la contre le sens des aiguilles d'une montre afin de la retirer du socle.
3. Vissez une nouvelle ampoule dans le socle en tournant l'ampoule dans le sens des aiguilles d'une montre.
4. Branchez votre réfrigérateur et ouvrez la porte pour vérifier que l'ampoule fonctionne correctement.

SOINS ET ENTRETIEN APPROPRIÉS

INTERRUPTIONS DE COURANT

Dans l'éventualité d'une coupure de courant, débranchez votre réfrigérateur. Évitez d'ouvrir les portes jusqu'à ce que le courant soit revenu. Votre réfrigérateur conservera une température froide pendant plus longtemps si vous évitez d'ouvrir la porte ou si vous l'ouvrez le moins possible.

Une fois que l'électricité est rétablie, branchez votre réfrigérateur dans la source de courant et inspectez la nourriture dans le réfrigérateur, observant plus particulièrement si elle est détériorée ou décongelée. Il est fortement recommandé de nettoyer le réfrigérateur après une longue période de perte de courant, évitant ainsi les odeurs et les risques à la santé causés par la décongélation.

VACANCES

Lors des absences prolongées ou des vacances, débranchez votre réfrigérateur et retirez-en toute la nourriture. Mettez la molette de température en position « OFF » et nettoyez le réfrigérateur en incluant les joints d'étanchéité, procédant tel que prescrit dans la section Soins et entretien appropriés. Laissez les portes ouvertes pour permettre à l'air de circuler à l'intérieur du réfrigérateur.

DÉPLACEMENT

Avant de déplacer votre réfrigérateur, retirez la nourriture et utilisez un papier collant pour maintenir tout article se déplaçant librement tels que tablettes, paniers, étagères, etc. et débranchez-le. Déplacez toujours le réfrigérateur en position droite afin d'éviter d'endommager le système scellé de réfrigération.

SONS NORMAUX DE FONCTIONNEMENT

RONNEMENT

Il existe plusieurs ventilateurs à haute-vitesse dans votre réfrigérateur. Ceux-ci vous aident à conserver une température sélectionnée. Il est commun d'entendre un ronronnement lorsque le réfrigérateur est branché pour la première fois, lorsque les portes ont été ouvertes fréquemment, ou lorsqu'une grande quantité de nourriture a été ajoutée.

BOURDONNEMENT

Il s'agit d'un son commun provenant du compresseur, et il fait partie du processus rendant votre réfrigérateur plus efficace.

BRUIT DE TURBINE

Il est possible que vous entendiez un bruit de turbine lorsque vous fermez les portes. Il n'y a aucun souci. Il ne s'agit que d'une pression dans l'équilibre du réfrigérateur.

AUTRES SONS

En tout moment, ils se passe toujours beaucoup de choses dans votre réfrigérateur. Des sons additionnels peuvent être entendus, et les causes possibles sont :

- Les gargouillements sont probablement dus à la circulation du réfrigérant dans les serpentins de refroidissement.
- Les bruits de bourdonnement et de claquage peuvent être le résultat de la fonte des neiges qui tombe dans le chauffage de dégivrage pendant le cycle de refroidissement.
- Des bruits de chocs ou de gazouillis peuvent se faire entendre lorsque le compresseur tente de redémarrer.
- Des bruits de craquement ou de claquage peuvent provenir de l'expansion et de la contraction des tubes de refroidissement et après le cycle de dégivrage.
- Également, lorsque votre réfrigérateur est branché pour la première fois, la mousse de polyuréthane dans les murs se refroidit et se contracte, ce qui peut amener des craquements ou claquements.
- La minuterie du dégivrage et le contrôle du thermostat cliquera à chaque fois qu'un cycle débute ou se termine.

DÉPANNAGE

PROBLÈME	CAUSES(S) POSSIBLE(S)	SOLUTION
Le réfrigérateur demeure inactif	La molette d'ajustement de la température est à « OFF ».	Tournez la molette dans le sens des aiguilles d'une montre pour activer le système de refroidissement.
	Le réfrigérateur n'est pas branché.	Branchez le câble d'alimentation dans la source d'alimentation.
	Le fusible est déclenché ou désactivé / Le fusible est brûlé.	Réinitialisez / Activez le fusible ou remplacez-le.
	Le réfrigérateur est en mode dégivrage.	Attendez 40 minutes pour que le cycle se termine et que le système de refroidissement redémarre.
Le réfrigérateur ou le congélateur est trop chaud	L'ajustement de la température n'a pas été mis à une température suffisamment basse.	Tournez la molette dans le sens des aiguilles d'une montre pour abaisser la température; laissez 24 heures pour que l'ajustement fasse effet.
	Portes ouvertes fréquemment ou laissées ouvertes.	Gardez la porte fermée / Vérifiez que rien n'obstrue la porte et l'empêche de fermer.
	Nourriture chaude ajoutée récemment.	Donnez du temps à la nourriture du réfrigérateur de se refroidir.
	Articles bloquent circulation de l'air correct.	Ne mettez des articles qu'à l'intérieur des pourtours des étagères de verre; ne placez pas d'articles contre les côtés des compartiments ou directement en face des ouvertures de ventilation.
Le réfrigérateur ou le congélateur est trop froid	L'ajustement de la température a pas été mis à une température trop basse.	Tournez la molette dans le sens inverse des aiguilles d'une montre pour modifier l'ajustement de la température; attendez 24 heures pour l'ajustement s'effectue.
Le réfrigérateur se met régulièrement en fonction ou pour de longues périodes de temps	Normal lorsqu'il est branché pour la première fois.	Attendez 24 heures pour que le réfrigérateur se refroidisse.
	Nourriture chaude ou grande quantité de nourriture ajoutée.	C'est normal.
	La porte est demeurée ouverte.	Assurez-vous que la porte n'est pas obstruée par un article.
	Température chaude ou ouverture fréquente du réfrigérateur.	C'est normal.
	L'ajustement de la température est mis à la température la plus froide.	Ajustez la molette vers une température plus chaude.
Moisissure sur la surface extérieure / intérieure du réfrigérateur	Taux élevé d'humidité.	C'est normal; Séchez la surface et ajustez la molette de température vers une température légèrement plus froide.
	Portes ouvertes fréquemment ou laissées ouvertes.	Gardez la porte fermée / Vérifiez que rien n'obstrue la porte et l'empêche de fermer.
	Ouvrez le récipient d'eau du réfrigérateur.	Couvrez ou sceller le contenant.
Une odeur se trouve dans le réfrigérateur	La nourriture n'est pas scellée ou emballée correctement.	Scellée de nouveau l'emballage / Placez une boîte de poudre à pâte dans le réfrigérateur; remplacez à tous les trois mois.
	L'intérieur doit être nettoyé.	Suivez les instructions de nettoyage de la section Soins et entretien appropriés.
La lumière ne s'allume pas	Le réfrigérateur n'est pas branché.	Branchez le réfrigérateur à une source d'alimentation.
	L'ampoule est desserrée.	Serrez l'ampoule en la tournant dans le sens des aiguilles d'une montre.
	L'ampoule est brûlée.	Suivez les instructions de la section Remplacer une ampoule.
	Seulement certains modèles comprennent un congélateur ou une lumière à mi-hauteur.	

DÉPANNAGE

PROBLÈME	CAUSES(S) POSSIBLE(S)	SOLUTION
Neige ou cristaux de glace sur de la nourriture gelée	Porte du congélateur demeurée ouverte ou fréquemment ouverte.	N'ouvrez pas la porte du congélateur autant que possible.
	Des articles bloquent les ouvertures d'aération du congélateur et empêchent un bon écoulement d'air.	Déplacez les articles se trouvant sur le côté arrière.
Air chaud provenant de sous le réfrigérateur	Écoulement d'air provenant du compresseur lors du procédé de réfrigération.	C'est normal.
Nourriture qui gèle dans le réfrigérateur	Nourriture placée trop près de l'ouverture d'aération.	Déplacez les articles de l'arrière vers l'avant du réfrigérateur.
	L'ajustement de la température a été mis à une température trop basse.	Tournez la molette dans le sens inverse des aiguilles d'une montre pour modifier l'ajustement de la température; attendez 24 heures pour l'ajustement s'effectue.
La porte du congélateur s'ouvre subitement lorsque la porte du réfrigérateur est fermée	Normal si la porte du congélateur se ferme d'elle-même par après.	Si la porte du congélateur se ferme d'elle-même, ce signifie que le joint d'étanchéité est efficace.
	Si le congélateur ne ferme pas de lui-même après s'être ouvert, ajustez le niveau des pattes sous le réfrigérateur.	Voir les instructions concernant l'ajustement des pattes dans la section Installer votre réfrigérateur.
La porte ne se ferme pas correctement	Le réfrigérateur n'est pas au niveau.	Voir les instructions concernant l'ajustement des pattes dans la section Installer votre réfrigérateur.
	Quelque chose fait obstruction à la fermeture de la porte.	Tentez de découvrir et de dégager l'obstruction.
Vibration ou crépitement	Le réfrigérateur n'est pas plat sur le sol.	Voir les instructions concernant l'ajustement des pattes dans la section Installer votre réfrigérateur.

FRANÇAIS

SERVICE À LA CLIENTÈLE

IMPORTANT

NE PAS RETOURNER CET APPAREIL AU MAGASIN

Si vous avez un problème avec ce produit, veuillez contacter le Centre de satisfaction de la clientèle Haier à 1-877-337-3639.

PREUVE D'ACHAT AVEC DATE, NUMÉRO DE MODÈLE, ET NUMÉRO DE SÉRIE REQUIS POUR LE SERVICE À LA GARANTIE



GARANTIE LIMITÉE

Que couvre la garantie et pour combien de temps?

Cette garantie couvre les défauts de fabrication ou matériels pour une période de :

12 mois, pièces et main d'œuvre

5 années pour le système scellé

Cette garantie débute au jour d'achat et le reçu original doit être présenté au centre de service autorisé avant que le service de la garantie ne soit fourni.

Exceptions : Utilisation commerciale ou de location

90 jours sur la main d'œuvre (report seulement)

90 jours sur les pièces

Aucune autre garantie n'est applicable

Ce qui est couvert :

Les pièces mécaniques et électriques ayant une utilité pratique pour cet appareil, pour une période de 12 mois à partir de la date d'achat. Ceci inclut toutes les parties sauf la finition et les rebords.

Les composantes du système scellé (c.-à-d. : compresseur hermétique, condenseur, et évaporateur) sont garanties de défauts de fabrication pour une période de 5 années à partir de la date d'achat. Tout bris de ces composantes causés par un abus ou mécanique ou d'une expédition ou manutention fautive ne seront pas compris par la garantie.

Que sera-t-il fait?

Nous réparons ou remplaçons, à notre discrétion, les pièces mécaniques ou électriques jugées défectueuses après une utilisation normale dans les limites de la période de la garantie, tel que spécifié.

L'opération sera faite sans frais pour le client pour les pièces et la main d'œuvre sur les articles couverts par la garantie, et ceci pour une période initiale de 12 mois. Passé cette période, seules les pièces seront couvertes par la garantie restante. La main d'œuvre n'est pas fournie et doit être payée par le client.

Ce que vous devez faire si vous avez besoin de service :

Contactez le centre de service autorisé le plus près de chez vous. Pour le nom du centre de service le plus près, veuillez appeler 1-877-337-3639.

CETTE GARANTIE COUVRE LES APPAREILS AU SEIN DES ÉTATS-UNIS CONTINENTAUX ET DU CANADA. CETTE GARANTIE E COUVRE PAS CE QUI SUIIT :

- Les appels de service pour modifier l'installation de votre réfrigérateur.
- Les appels de service pour obtenir des informations concernant la manière d'utiliser le réfrigérateur.
- Les appels de service pour modifier le câblage électrique de la maison ou sa plomberie.
- Les appels de service concernant le remplacement d'ampoules.
- Les bris dus à une installation fautive.
- Les bris causés par l'expédition.
- Les bris provenant d'une utilisation fautive, de l'abus, d'un accident, d'une altération, de soins et d'un entretien inappropriés, ou d'une intensité ou voltage inapproprié.
- Les bris provenant d'une utilisation autre que celle d'une utilisation domestique.
- Les bris consécutif de réparations effectuées par une personne ou un centre de service non-autorisé.
- Rebord décoratif
- Main d'œuvre (après la période de garantie initiale de 12 mois)

CETTE GARANTIE LIMITÉE EST DONNÉ EN LIEU DE TOUTE AUTRE GARANTIE, EXPRESSE OU TACITE, INCLUANT LES GARANTIE DE VALEUR MARCHANDE ET DE CONVENANCE POUR UN OBJECTIF PARTICULIER.

La solution fournie par cette garantie est exclusive et est fournie en lieu de toute autre solution. Cette garantie ne couvre par les bris accessoires ou indirects, et il est donc possible que les limites mentionnées ci-haut ne s'appliquent donc pas à vous. Certains États ne permettent les limites sur la longueur d'une garantie tacite, en quel cas ces limites ne s'appliquent pas sur vous. Cette garantie vous donne des droits légaux spécifiques et il se peut que vous ayez d'autres droits qui varient d'un État à l'autre.

Haier America
New York, NY 10018

ÍNDICE

INFORMACIÓN DE SEGURIDAD

Instrucciones importantes de seguridad..... 2

INSTALACIÓN Y USO

Requerimientos eléctricos..... 3

Guía de instalación..... 3-4

Instrucciones de desembalaje..... 3

Partes incluidas..... 4

Accesorios..... 5

Volteando las puertas..... 5

Reubicación del logotipo..... 6

Instalación de la manija de la puerta..... 6

Funciones y uso..... 7

LIMPIEZA Y CUIDADO

Cuidado y mantenimiento apropiados..... 8-9

RESOLUCIÓN DE PROBLEMAS Y GARANTÍA

Sonidos normales de operación..... 9

Solución de problemas..... 10-11

Servicio a clientes..... 11

Garantía limitada..... 12

REGISTRO DEL PRODUCTO

Gracias por adquirir su producto Haier.

Este manual de fácil uso le guiará para obtener el mayor provecho de su producto.

Recuerde registrar el modelo y el número de serie. Están en una etiqueta en el interior del producto.

Engrape su recibo al manual. Lo necesitará para obtener servicio de garantía.

Número de modelo

Número de serie

Fecha de compra

INSTRUCCIONES IMPORTANTES DE SEGURIDAD

! ADVERTENCIA

LEA TODAS LAS INSTRUCCIONES ANTES DE USAR ESTE APARATO AL USAR ESTE APARATO, SIEMPRE TOMA PRECAUCIONES BÁSICAS DE SEGURIDAD, INCLUYENDO LAS SIGUIENTES:

1. Use este aparato solamente para su propósito específico según se describe en este manual de uso y cuidado.
2. Este refrigerador debe estar instalado apropiadamente de acuerdo con las instrucciones de instalación antes de ser usado. Vea Requerimientos Eléctricos en la sección de Instalación y Uso.
3. Este refrigerador no debe ser empotrado o metido en un gabinete cerrado. Está diseñado para ser instalado por sí solo.
4. Nunca desconecte su refrigerador jalando el cable eléctrico. Siempre tome firmemente el enchufe y jale directamente hacia afuera del enchufe.
5. Repare o reemplace inmediatamente todos los cables eléctricos estén deshilachados o que presenten cualquier otro daño. No use un cable que muestre grietas o daño por abrasión en su longitud, en el enchufe o en el lado del conector.

! ADVERTENCIA

DESPUÉS DE QUE SU REFRIGERADOR ESTÉ EN OPERACIÓN, NO TOQUE LAS SUPERFICIES FRÍAS EN EL COMPARTIMIENTO DEL CONGELADOR, ESPECIALMENTO SI SUS MANOS ESTÁN HÚMEDAS O MOJADAS. LA PIEL PUEDE ADHERIRSE A ESTAS SUPERFICIES EXTREMADAMENTE FRÍAS.

7. No use ningún dispositivo eléctrico o instrumento afilado para descongelar su refrigerador.
8. Desconecte su refrigerador antes de limpiarlo o de hacer reparaciones.

NOTA: Si por cualquier razón este producto requiere servicio, recomendamos encarecidamente que un técnico certificado lo revise.

9. No opere su refrigerador en presencia de vapores explosivos.

GUARDE ESTAS INSTRUCCIONES

! PELIGRO

RIESGO DE QUE UN NIÑO QUEDE ATRAPADO. ANTES DE DESCARTAR SU ANTIGUO REFRIGERADOR O CONGELADOR, QUÍTELE LAS PUERTAS. DEJE LAS REPISAS EN SU LUGAR PARA QUE LOS NIÑOS NO PUEDAN METERSE FÁCILMENTE.

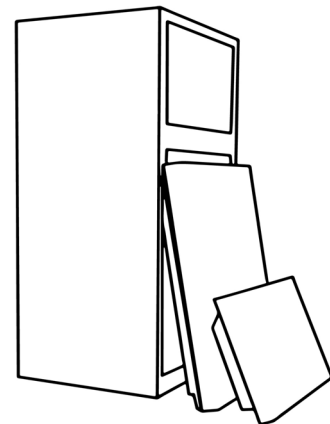

REQUERIMIENTOS ELÉCTRICOS

INSTRUCCIONES DE CONEXIÓN A TIERRA



ADVERTENCIA

REQUERIMIENTOS ELÉCTRICOS - RIESGO DE DESCARGA ÉCTRICA

- Asegúrese de que hay un enchufe eléctrico apropiado. Enchufe de corriente de 115 Volts, 15 Amps, de 3 clavijas (aterrizado) con una conexión a tierra apropiada para alimentar el refrigerador.
- Evite usar adaptadores a 3 clavijas o cortar la tercera clavija de tierra para utilizar un tomacorrientes para 2 clavijas. Esta es una práctica peligrosa, ya que no ofrece una conexión a tierra efectiva para el refrigerador y puede resultar en una descarga o riesgo de incendio.

USO DE CABLES DE EXTENSIÓN



ADVERTENCIA

USO DE CABLES DE EXTENSIÓN - RIESGO POTENCIAL DE SEGURIDAD

- Evite usar cables de extensión debido a los potenciales riesgos de seguridad en ciertas condiciones. Si es necesario usar un cable de extensión, use solamente un cable de extensión de 3 líneas que tenga un enchufe de 3 clavijas con tierra, y un tomacorrientes para 3 clavijas que acepte el enchufe. La capacidad marcada del cable de extensión debe ser igual o mayor a la capacidad eléctrica del aparato.

NO USE UN CABLE DE EXTENSIÓN MÁS LARGO QUE 12 PIES (3.66 METROS).

GUÍA DE INSTALACIÓN

LIMITACIONES DE INSTALACIÓN

- Seleccione una ubicación apropiada para el refrigerador sobre una superficie dura y nivelada, alejada de la luz solar directa o de fuentes de calor, por ejemplo radiadores, calentadores de piso, aparatos de cocina, etc. Cualquier irregularidad o inclinación en el piso debe ser corregida con las patas niveladoras ubicadas en las esquinas inferiores frontales del refrigerador.

DESEMBALAJE DEL REFRIGERADOR

1. Retire todo el material de embalaje. Esto incluye la base corrugada y toda la cinta adhesiva que sujeta los accesorios del refrigerador en el interior y en el exterior.
2. Inspeccione y retire todos los restos del empaque, cinta y materiales impresos antes de encender el refrigerador.
3. Si su refrigerador viene con una bandeja para refrigerios, quite la cinta adhesiva azul de la parte trasera de la bandeja. La bandeja no se deslizará hacia adentro y afuera sin retirar la cinta.
4. Si su refrigerador viene con puertas lisas o de acero inoxidable, por favor elimine la película transparente antes de encenderlo por primera vez. Al retirar la película, no la jale directamente hacia abajo, ya que esto podría causar que las puertas se desalineen.
5. Es normal que la puerta del congelador esté posicionada ligeramente más alta que la parte superior del gabinete cuando el refrigerador se instala por primera vez. Este posicionamiento se realiza en la fábrica para garantizar que el empaque selle apropiadamente una vez que la puerta tiene el peso de los alimentos.

NIVELANDO SU REFRIGERADOR

- Todas las cuatro esquinas del gabinete deben apoyarse sólidamente en el piso.
- El gabinete debe estar a nivel de lado a lado.
- El gabinete debe inclinarse ligeramente ($\frac{1}{4}$ " o 6mm) desde el frente a la parte posterior para que las puertas sellen apropiadamente.
- Gire las patas niveladoras para elevar o hacer descender el gabinete.

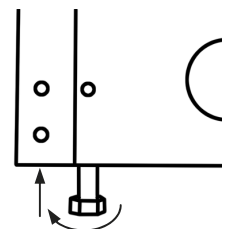

INSTRUCCIONES DE INSTALACIÓN CONT.

CIRCULACIÓN DE AIRE APROPIADA

- Para garantizar que su refrigerador funciona con la máxima eficiencia para la que fue diseñado, debe instalarlo en una ubicación en la que haya una circulación de aire apropiada, así como conexiones de plomería y eléctricas. Si refrigerador no está diseñado para operar a temperaturas inferiores a 55°F (12°C) o superiores a 95°F (35°C).
- No instale su refrigerador en un lugar que no tenga protección o calefacción adecuada, como una cochera.
- Manténgalo lejos de la luz solar directa y de fuentes de calor como radiadores, calentadores y aparatos de cocina.
- Los siguientes son los espacios libres que se recomiendan alrededor del refrigerador:

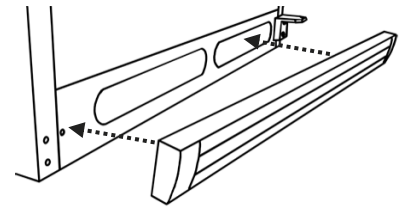

Rejilla frontal

Lados y parte superior 1" (25mm) Parte trasera 2" (50mm)

HERRAMIENTAS NECESARIAS PARA LA INSTALACIÓN

**NO USE HERRAMIENTAS ELÉCTRICAS PARA INSTALAR LAS MANIJAS DE LAS PUERTAS
¡APRETAR LOS TORNILLOS EN EXCESO PODRÍA BARRER LAS ROSCAS!**

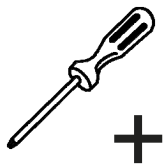

Destornillador
Phillips

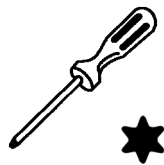

Destornillador
Torx T25
(Algunos modelos)

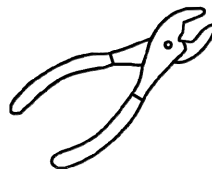

Pinzas

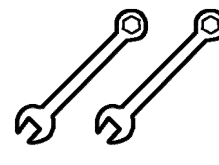

Llaves de
5/16 y 3/8

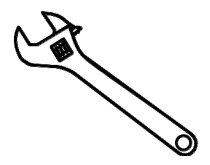

Llave
Ajustable

SI SU REFRIGERADOR VIENE CON VÁLVULA Y TUBERÍA DE AGUA INSTALADAS DE FÁBRICA, NO CONECTE UN SUMINISTRO DE AGUA A LA VÁLVULA DE AGUA EN LA PARTE TRASERA DEL REFRIGERADOR HASTA QUE SE INSTALE UN DISPENSADOR DE HIELO.

PARTES INCLUIDAS

LAS PARTES INCLUIDAS PUEDEN VARIAR DEPENDIENDO DE LA UNIDAD ADQUIRIDA.

NOTA: Algunos modelos pueden incluir un logotipo adicional.

Para los modelos que vienen con tornillos para montar las manijas instalados en la cara de las puertas, las partes incluidas consistirán de:

- 2 manijas
- Rejilla frontal
- 4 tornillos para montar las manijas en la orilla de las puertas
- Manual del propietario
- Logotipo adicional (algunos modelos)

Para los modelos que no vienen con tornillos para montar las manijas instalados en la cara de las puertas, las partes incluidas consistirán de:

- 2 manijas
- Rejilla frontal
- 2 tornillos para montar las manijas en la cara de las puertas
- 4 tornillos para montar las manijas en la orilla de las puertas
- 2 cubiertas/molduras para manija
- Manual del propietario

ACCESORIOS

Los siguientes accesorios y otros están disponibles:

- Kits dispensadores de hielo* (Esté preparado para especificar su modelo de refrigerador cuando ordene)
* Excluye modelos no-fabricante de hielo listos
- Repisas para congelador
- Focos de repuesto
- Logotipos de repuesto para la puerta
- Tapones para los agujeros de tornillo para manijas de la puerta

Para ordenar accesorios, llame al 1-877-337-3639 o visítenos en www.haieramerica.com/support.

VOLTEANDO LAS PUERTAS

RETIRO/INVERSIÓN DE LAS PUERTAS

NOTA: Las cabezas de los sujetadores pueden variar dependiendo del modelo.

1. Retire la rejilla frontal (si ya está instalada).
2. Retire la cubierta de la bisagra superior y la bisagra superior. Levante la puerta del congelador de la bisagra central y póngala a un lado.
3. Desatornille la clavija de la bisagra central. Asegúrese de conservar la(s) rondana(s) de plástico para la reinstalación. Retire la puerta del refrigerador de la bisagra inferior y póngala a un lado.
4. Use una llave o un destornillador Torx T25 para quitar la bisagra central y espaciador(es) de plástico desatornillando el perno central, aflojando los pernos laterales y deslizando la bisagra hacia el centro del gabinete. Apriete los pernos.
5. Retire el perno central del lado opuesto, afloje los pernos laterales y deslice la bisagra central y los espaciadores hacia atrás de los pernos laterales. Reinstale el perno central y apriete los pernos laterales.
6. Retire los pernos de la bisagra inferior y reubique la bisagra inferior al lado opuesto del gabinete. Apriete los pernos.
7. Desatornille la clavija de la bisagra inferior, mueva a otro agujero para bisagra y apriete.
8. Reubique los topes de puerta (en la parte inferior de cada puerta), las cubiertas para los agujeros de las bisagras y los tapones para tornillo de manija (si está volteando las puertas) en ambas puertas al lado opuesto de cada puerta.
9. Coloque la puerta del refrigerador sobre la clavija de la bisagra inferior. Alinee el agujero para bisagra en la puerta con el agujero en la bisagra central. Inserte la clavija de la bisagra central y apriete.
10. Coloque la puerta del congelador sobre la clavija de la bisagra central y ciérrela.
11. Inserte la clavija de la bisagra superior en el agujero para bisagra en la parte superior de la puerta del congelador. Alinee con los agujeros para perno en la parte superior del gabinete y apriete los pernos. Vuelva a colocar la cubierta de la bisagra superior.
12. Voltee la rejilla frontal y reinstálela.
13. Vea las instrucciones para las manijas de las puertas para retirar y reinstalar las manijas.

Bisagra superior

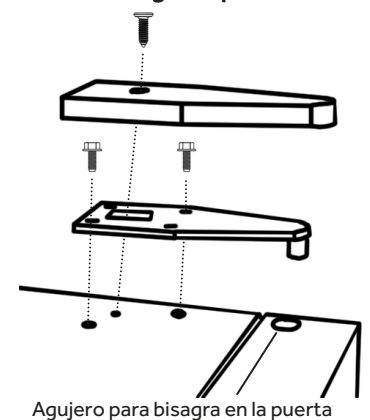

Bisagra central

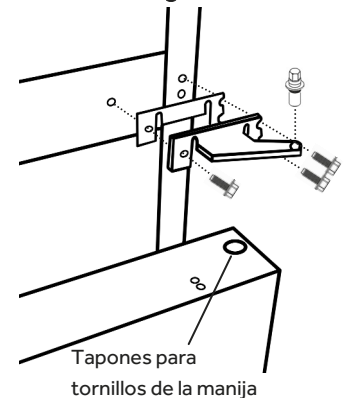

Bisagra inferior

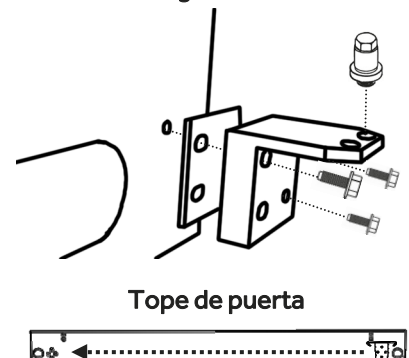

REUBICACIÓN DEL LOGOTIPO

ALGUNOS MODELOS PUEDEN INCLUIR UN LOGOTIPO ADICIONAL EN LA BOLSA DE PARTES INCLUIDAS.

NOTA: Tenga cuidado al quitar y reubicar el logotipo para evitar raspar la superficie exterior.

AL VOLTEAR LAS PUERTAS:

1. Coloque un trozo de tela delgada, como un pañuelo, sobre el logotipo, tómelo con firmeza con unas pinzas y gírelo.
2. Inmediatamente centre el logotipo sobre el agujero de tornillo en el lado opuesto de la puerta y oprímalo firmemente.
3. Cualquier residuo de adhesivo que quede en la superficie de la puerta debe ser eliminado con WD-40® o Goo Gone® y una tela suave.

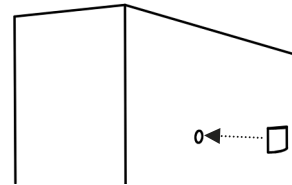
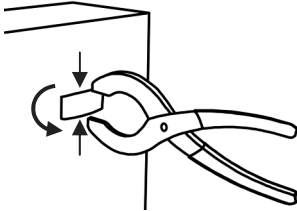

INSTALACIÓN DE LA MANIJA DE LA PUERTA

PARA MODELOS CON TORNILLOS PREINSTALADOS PARA MONTAR MANIJAS EN LAS CARAS DE LA PUERTAS:

1. Saque las manijas de las puertas y los tornillos de las bolsas de plástico.
2. Coloque el extremo ensanchado de la manija sobre el tornillo de montaje preinstalado en la cara de la puerta. Deslice la manija hacia abajo para sujetarla. (Puede ser necesario aflojar un poco el tornillo si es difícil deslizar la manija).
3. Gire la manija de la puerta hacia el hueco entre las puertas.
4. Instale los tornillos de la bolsa de partes incluidas pero no los apriete del todo.
5. Repita los pasos anteriores para la otra puerta.
6. Con ambas manijas montadas, alinee visualmente las manijas, abra cuidadosamente la puerta y apriete los tornillos.

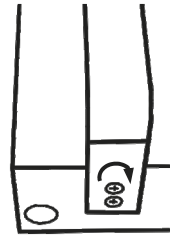
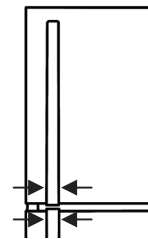
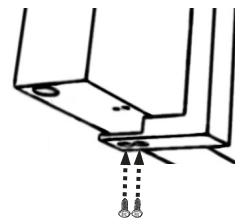
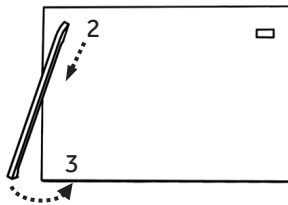
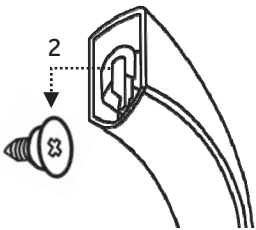

PARA MODELOS QUE NO TENGAN TORNILLOS PREINSTALADOS PARA MONTAR MANIJAS EN LA PARTE FRONTAL DE LAS PUERTAS:

1. Saque las manijas de las puertas, los tornillos y las molduras de las manijas de las bolsas de plástico.
2. Monte el extremo estrecho de la manija en la parte frontal de la puerta usando uno de los dos tornillos que venían en la bolsa de la manija.
3. Instale los tornillos de la bolsa de partes incluidas en el reborde inferior/superior de la manija, pero no apriete completamente.
4. Repita los pasos anteriores para la otra puerta.
5. Con ambas manijas montadas, alinee visualmente las manijas, abra la puerta cuidadosamente y apriete los tornillos.
6. Sujete las molduras de las manijas a las manijas.

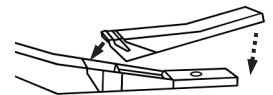
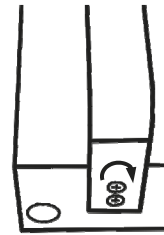
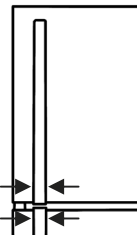
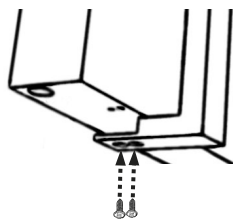
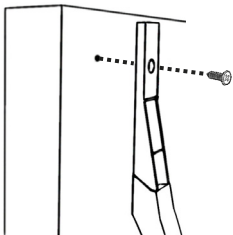

FUNCIONES Y USO

NOTA: No todas las funciones están disponibles en todos los modelos.



Diagrama sólo para propósitos ilustrativos. El diseño puede variar según el número de modelo.

RANGEMENT

Almacene artículos solamente dentro del borde de las repisas de vidrio; no coloque objetos contra los lados de los compartimientos o directamente frente a conductos de ventilación.

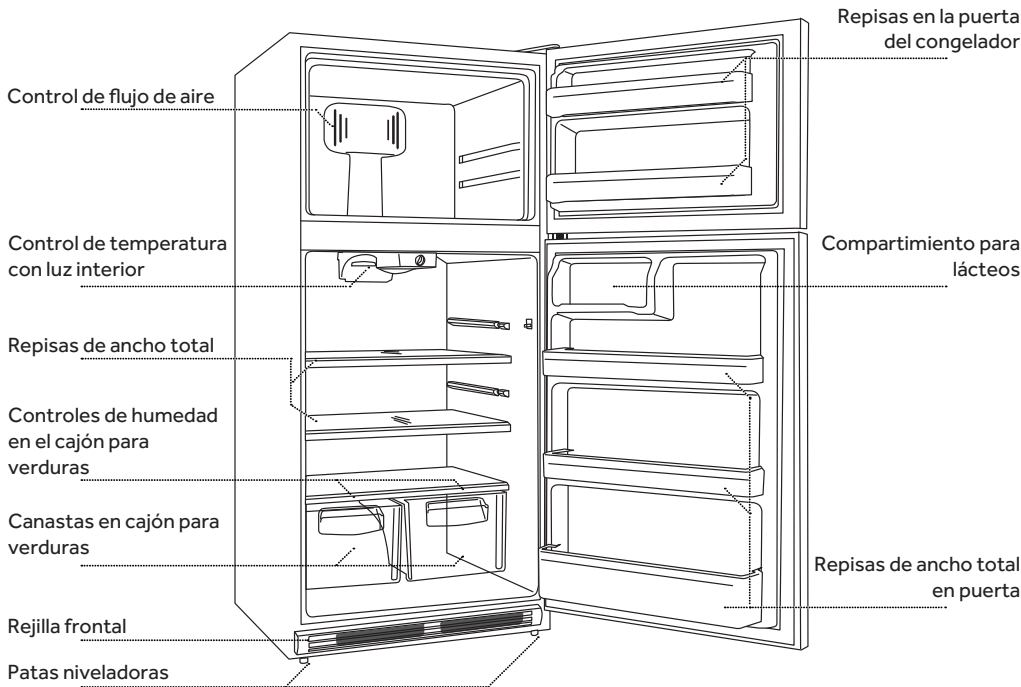
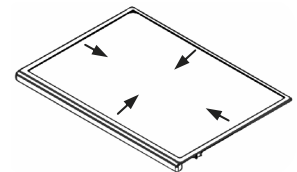
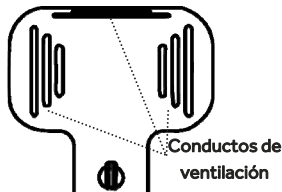

CONTROLES

- Permita 24 horas para los ajustes
- Los control de temperatura del refrigerador deben fijarse a la "1 en punto" y ajustarse en pequeños incrementos después de 24 horas para alcanzar la temperatura deseada.
- Los control de temperatura del congelador deben fijarse a la "las doce en punto" y ajustarse en pequeños incrementos después de 24 horas para alcanzar la temperatura deseada.
- Ajustar el control del refrigerador afectará también al compartimiento del congelador.
- Girar cualquiera de los controles a "Apagado" o a la temperatura más baja no desconecta la alimentación eléctrica del refrigerador.

Temperatura del refrigerador



Temperatura del congelador

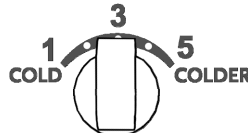

Cajón para verduras
LOW • • • • • HIGH
Humidity Control

CUBIERTAS PARA LUZ (NO EN TODOS LOS MODELOS)

Refrigerador principal
(no en todos los modelos)



Congelador
(no en todos los modelos)



Nivel medio
(no en todos los modelos)

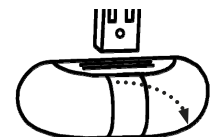

CUIDADO Y MANTENIMIENTO APROPIADOS



ADVERTENCIA

ANTES DE LIMPIAR SU REFRIGERADOR, SIEMPRE DESCONÉCTELO DE LA ALIMENTACIÓN ELÉCTRICA. NO ATENDER ESTA ADVERTENCIA PODRÍA CAUSAR LESIONES O MUERTE POR DESCARGA ELÉCTRICA.

NOTA: Antes de usar cualquier producto de limpieza, asegúrese de leer las instrucciones y advertencias del fabricante. Esto ayudará a evitar lesiones personales o daños a propiedades.

LIMPIEZA INTERIOR

Prepare una solución limpiadora de 3-4 cucharadas de bicarbonato de sodio mezcladas en agua tibia. Use una esponja o tela suave, humedecida con la solución limpiadora, para limpiar el interior de su refrigerador. Tenga cuidado en todo momento al manejar partes de vidrio.

NO USE AGUA TIBIA PARA LIMPIAR REPISAS DE VIDRIO MIENTRAS AÚN ESTÁN FRÍAS. EL VIDRIO PUEDE ROMPERSE AL SER EXPUESTO A CAMBIOS REPENTINOS DE TEMPERATURA O A IMPACTOS.

No trate de lavar ninguna parte en lavavajillas.

No use químicos fuertes, amoníaco, cloro, detergente concentrado, solventes, abrasivos o estropajos metálicos para limpiar su refrigerador, en la parte interior o exterior. Pueden dañar y/o decolorar el acabado del refrigerador.

LIMPIEZA EXTERIOR

Use una tela limpia y suave ligeramente humedecida con agua jabonosa para limpiar las agarraderas y molduras. Use una toalla limpia y suave para secar. Para modelos de acero inoxidable, use una tela seca y pulidor para acero inoxidable.

Los empaques de las puertas deben limpiarse cada tres meses siguiendo las instrucciones para la limpieza interior. Los empaques limpios harán un mejor sello que los sucios. Aplique ligeramente jalea de petróleo al lado de la bisagra de los empaques para mantener el empaque maleable y asegurar un buen sello.

Nunca use una tela sucia para limpiar el exterior del refrigerador. Las telas sucias pueden dejar en el refrigerador residuos que pueden dañar el acabado. También evite el uso de químicos fuertes, amoníaco, cloro, detergente concentrado, solventes, abrasivos o estropajos metálicos para limpiar el exterior de su refrigerador.

CAMBIO DE LOS FOCOS

NOTA: Si su refrigerador está equipado con iluminación LED, estas luces están diseñadas para durar toda la vida del refrigerador, sin embargo, si las luces dejan de funcionar, por favor contacte a un técnico certificado para que las cambie.



ADVERTENCIA

ANTES DE CAMBIAR UN FOCO, SIEMPRE DESCONECTE LA UNIDAD DE LA ALIMENTACIÓN ELÉCTRICA. NO ATENDER ESTA ADVERTENCIA PODRÍA CAUSAR LESIONES O MUERTE POR DESCARGA ELÉCTRICA.

GUÍA DE REEMPLAZO DE LAS BOMBILLAS INCANDESCENTES

Use la siguiente guía para determinar el foco apropiado para cada sitio.

- Luz superior del refrigerador - Foco de luz de día de 40 W para electrodoméstico (1 ó 2, dependiendo del modelo) c/base media
- Luz media del refrigerador - Foco de 25 W para electrodoméstico c/base tipo candelabro
- Luz del congelador - Foco de 25 W para electrodoméstico c/base tipo candelabro

GUÍA DE REEMPLAZO DE LAS BOMBILLAS LED LUZ

- Luz superior del refrigerador - Bombilla 5 W (o 40 W incandescente equivalente) LED c/base media
- Luz media del refrigerador - Bombilla 1.2 W (o 25 W incandescente equivalente) LED c/base tipo candelabro
- Luz del congelador - Bombilla 1.2 W (o 25 W incandescente equivalente) LED c/base tipo candelabro

INSTRUCCIONES DE REEMPLAZO

1. Para cambiar un foco, primero desconecte su refrigerador del tomacorrientes.
2. Después de permitir que el foco se enfríe, gire el foco en contra de las manecillas del reloj para sacarlo del receptáculo.
3. Atornille un nuevo foco en el receptáculo girando el foco en el sentido de las manecillas del reloj.
4. Conecte su refrigerador y abra la puerta para verificar que el foco funciona.

CUIDADO Y MANTENIMIENTO APROPIADOS

APAGONES ELÉCTRICOS

En caso de un apagón, desconecte su refrigerador de la alimentación eléctrica. Evite abrir las puertas hasta después de restablecer la energía. Su refrigerador mantendrá una temperatura fría por más tiempo si evita abrir la puerta, o si lo hace lo menos posible.

Una vez que se restablezca el suministro eléctrico, vuelva a enchufar su refrigerador a la alimentación eléctrica e inspeccione los alimentos en el interior para detectar si algo de ha estropeado o descongelado. Se recomienda encarecidamente limpiar su refrigerador después de un apagón prolongado para evitar olores y potenciales riesgos de salud debido al descongelamiento.

VACACIONES

Para vacaciones o ausencias prolongadas, desconecte su refrigerador y vacíelo de alimentos. Gire la perilla de control de temperatura en la sección de refrigerador a la posición APAGADO y limpie el refrigerador, incluyendo los empaques, de acuerdo con la sección de Cuidado y mantenimiento apropiados. Deje las puertas abiertas para permitir que circule aire al interior del refrigerador.

MUDANZAS

Antes de mover su refrigerador, vacíelo de alimentos y use cinta adhesiva para sujetar todas las partes sueltas, como repisas, canastas, cajones para verduras, etc. y desconéctelo. Siempre mueva el refrigerador en posición erecta para evitar que se dañe el sistema sellado de refrigerante.

SONIDOS NORMALES DE OPERACIÓN

ZUMBIDO DE VENTILADOR

Hay múltiples ventiladores de alta velocidad en el interior de su refrigerador, que ayudan a mantener la temperatura que ha seleccionado. El sonido de ventiladores es común cuando el refrigerador se conecta por primera vez, cuando las puertas se han abierto con frecuencia o por un período largo de tiempo, y cuando se ha metido una gran cantidad de alimentos.

ZUMBIDO

Este es un sonido común que viene del compresor y es parte del funcionamiento eficiente de su refrigerador.

AIRE EN MOVIMIENTO

Es posible que oiga un sonido de aire que se mueve cuando cierre las puertas. No hay nada de que preocuparse. Es simplemente la presión dentro del refrigerador al igualarse.

OTROS SONIDOS

Ocurren muchas cosas en su refrigerador en cualquier momento. Algunos sonidos adicionales que puede escuchar, y sus posibles causas, son:

- Los borboteos probablemente se deban a la circulación de refrigerante por las bobinas de enfriamiento.
- Los chisporroteos o chasquidos pueden ser por agua congelada que se derrite y cae sobre el calentador de descongelación durante el ciclo de descongelación.
- Pueden oírse chasquidos o gorjeos cuando el compresor intenta reiniciar.
- Los tronidos pueden ser por la expansión y contracción de las bobinas de enfriamiento durante y después del ciclo de descongelación.
- Además, cuando conecte su refrigerador por primera vez, la espuma aislante en las paredes se enfriará y contraerá, lo que resultará en tronidos o chasquidos.
- El temporizador de descongelación y el control del termostato chasquearán cuando ciclen a encendido o apagado.

RESOLUCIÓN DE PROBLEMAS

PROBLEMA	POSIBLE(S) CAUSA(S)	SOLUCIÓN
El refrigerador no funciona	La perilla de control de temperatura está en APAGADO.	Gire la perilla de control de temperatura en el sentido de las manecillas del reloj para encender el sistema de enfriamiento.
	El refrigerador está desconectado.	Conecte el enchufe a la alimentación eléctrica.
	El interruptor de seguridad está botado o apagado / El fusible se ha quemado.	Reinicie / encienda el interruptor o cambie el fusible.
	El refrigerador está en modo de descongelación.	Espere unos 40 minutos para que termine el ciclo de descongelación y el sistema de enfriamiento reinicie.
El refrigerador o congelador está demasiado caliente	El control de temperatura no se ha fijado lo bastante bajo.	Gire la perilla de temperatura en el sentido de las manecillas del reloj para ajustar a una temperatura más baja; permita que pasen 24 horas para el ajuste.
	Las puertas se abren con demasiada frecuencia o se han dejado abiertas.	Mantenga la puerta cerrada / Asegúrese de que nada impida que la puerta se cierre.
	Se agregó comida caliente recientemente.	Dé tiempo para que la comida y el refrigerador se enfrién.
	Artículos están bloqueando el flujo de aire adecuado	Almacene artículos solamente dentro del borde de las repisas de vidrio; no coloque objetos contra los lados de los compartimentos o directamente frente a conductos de ventilación.
El refrigerador o congelador está demasiado frío	El control de temperatura se ha fijado demasiado bajo.	Gire la perilla en contra de las manecillas del reloj para cambiar a una configuración más caliente; permita 24 horas para el ajuste.
El refrigerador se activa con frecuencia o por largos períodos de tiempo	Es normal cuando se conecta por primera vez.	Permita 24 horas para que el refrigerador se enfríe.
	Se han metido alimentos calientes o en gran cantidad.	Esto es normal.
	La puerta se queda abierta.	Asegúrese de que no haya un objeto evitando que la puerta se cierre.
	Clima cálido o aperturas frecuentes.	Esto es normal.
	Control de temperatura fijado a la temperatura más baja.	Ajuste la perilla a una configuración menos fría.
Humedad en el exterior/interior del refrigerador	Alta humedad.	Esto es normal; seque la superficie y ajuste la perilla de temperatura a una configuración ligeramente más fría.
	Las puertas se abren con demasiada frecuencia o se han dejado abiertas.	Mantenga la puerta cerrada / Asegúrese de que nada impida que la puerta se cierre.
	Recipiente de agua abierto dentro del refrigerador.	Cubra o cierre el recipiente.
El refrigerador tiene un olor	Los alimentos no están sellados o guardados apropiadamente.	Vuelva a sellar el empaque / Coloque una caja abierta de bicarbonato de sodio en el refrigerador; cámbiela cada tres meses.
	Hay que limpiar el interior.	Siga las instrucciones de limpieza en la sección de Cuidado y mantenimiento apropiados.
La luz no se enciende	El refrigerador está desconectado.	Conecte el refrigerador a la alimentación eléctrica.
	El foco está flojo.	Apriete el foco girándolo en el sentido de las manecillas del reloj.
	El foco está fundido.	Siga las instrucciones en la sección de Cambio del foco.
	No todos los modelos vienen con una luz de congelador o una luz media.	

RESOLUCIÓN DE PROBLEMAS

PROBLEMA	POSIBLE(S) CAUSA(S)	SOLUCIÓN
Escarcha o cristales de hielo en los alimentos congelados	La puerta del congelador se quedó abierta o se abre con demasiada frecuencia.	Mantenga la puerta del congelador cerrada tanto como sea posible.
	Artículos bloqueando los conductos de ventilación y evitando el flujo apropiado de aire.	Aleje los objetos de la pared posterior.
Aire caliente o tibio de la parte inferior del refrigerador	Flujo de aire que proviene del compresor durante el proceso de refrigeración.	Esto es normal.
Alimentos congelados en el refrigerador	Los alimentos se colocaron demasiado cerca del conducto de ventilación.	Aleje los artículos de la parte superior trasera del refrigerador.
	La perilla de control de temperatura se ha fijado demasiado bajo.	Gire la perilla en contra de las manecillas del reloj para cambiar a una configuración más caliente; permita 24 horas para el ajuste.
La puerta del congelador se abre al cerrar la puerta del refrigerador	Normal si la puerta del congelador luego se cierra por sí misma.	Esto indica un buen sello si la puerta del congelador se cierra por sí misma.
	Si el congelador no se cierra por sí mismo después de abrirse, ajuste las patas niveladoras.	Vea las instrucciones de las patas niveladoras en la sección Instalación de su refrigerador.
La puerta no cierra apropiadamente	El refrigerador no está a nivel.	Vea las instrucciones de las patas niveladoras en la sección Instalación de su refrigerador.
	Algo está obstaculizando el cierre de la puerta.	Localice y elimine las obstrucciones.
Vibración o cascabeleo	El refrigerador no está firmemente apoyado en el piso.	Vea las instrucciones de las patas niveladoras en la sección Instalación de su refrigerador.

SERVICIO A CLIENTES

IMPORTANTE

NO DEVUELVA ESTE PRODUCTO A LA TIENDA

Si tiene algún problema con este producto, por favor contacte al Centro de satisfacción del cliente de Haier al 1-877-337-3639.

SE REQUIERE PRUEBA DE COMPRA FECHADA, NÚMERO DE MODELO Y NÚMERO DE SERIE PARA SERVICIO BAJO GARANTÍA



GARANTÍA LIMITADA

¿Qué está cubierto y por cuánto tiempo?

Esta garantía cubre todos los defectos en mano de obra y materiales por un período de:

12 meses en partes y mano de obra

5 años en sistema sellado

Esta garantía inicia en la fecha en que se compró el artículo y debe presentarse el recibo de compra original al centro de servicio autorizado antes de que se preste cualquier servicio bajo garantía.

Excepciones: Uso comercial o de renta

90 días en mano de obra (sólo cuando el cliente traiga el aparato)

90 días en partes

No aplica ninguna otra garantía

Qué está cubierto:

Las partes mecánicas y eléctricas, que sirven un propósito funcional de este electrodoméstico, por un período de 12 meses desde la fecha de compra. Esto incluye todas las partes excepto el acabado y las molduras.

Los componentes del sistema sellado (por ejemplo, compresor hermético, condensador y evaporador) por defectos de manufactura por un período de 5 años desde la fecha de compra. Cualquier daño a estos componentes que haya sido causado por abuso mecánico o empaque y transportación inapropiadas no será cubierto.

¿Qué se hará?

Repararemos o reemplazaremos, a nuestra discreción, cualquier parte mecánica o eléctrica que resulte defectuosa durante el uso normal en el período de garantía especificado.

No habrá costo para el comprador por partes y mano de obra para cualquier artículo cubierto durante el período inicial de 12 meses. Pasado este período, la garantía restante solamente cubre las partes. La mano de obra no está incluida y deberá ser pagada por el consumidor.

Qué hacer si necesita servicio:

Contacte a su centro de servicio autorizado más cercano Para obtener el nombre del centro de servicio más cercano, por favor llame al 1-877-337-3639.

ESTA GARANTÍA CUBRE ELECTRODOMÉSTICOS DENTRO DE LA PARTE CONTINENTAL DE ESTADOS UNIDOS Y CANADÁ. ESTA GARANTÍA NO CUBRE LO SIGUIENTE:

- Visitas de servicio para corregir la instalación de su refrigerador.
- Visitas de servicio para instruirle sobre el uso apropiado de su refrigerador.
- Visitas de servicio para cambiar o corregir el cableado o la plomería de la casa.
- Visitas de servicio para cambiar focos.
- Daños por instalación inapropiada.
- Daños por embarque.
- Daños por mal uso, abuso, accidente, alteración, falta de cuidado y mantenimiento apropiado o voltaje o corriente inapropiados.
- Daños por uso que sea distinto al casero.
- Daños por servicios realizados por un distribuidor o centro de servicio no autorizado.
- Molduras decorativas
- Mano de obra (después del período de garantía inicial de 12 meses)

ESTA GARANTÍA LIMITADA SE OTORGA EN LUGAR DE TODAS LAS OTRAS GARANTÍAS, EXPLÍCITAS O IMPLÍCITAS, INCLUYENDO LAS GARANTÍAS DE COMERCIALIZACIÓN Y DE UTILIDAD PARA UN USO ESPECÍFICO.

El remedio proporcionado en esta garantía es exclusivo y se otorga en lugar de todos los otros remedios. Esta garantía no cubre daños incidentales o consecuentes, así que las limitantes anteriores podrían no aplicarse a usted. Algunos estados no permiten limitantes en el tiempo que dura una garantía implícita, así que las limitantes anteriores podrían no aplicarse a usted. Esta garantía le otorga derechos legales específicos y usted podría tener otros derechos que varían de estado a estado.

Haier America
New York, NY 10018

www.HaierAmerica.com

Model # HT Series

Issued: May 2014

115 V, 60 Hz

Assembled in U.S.A.

Fabriqu  en  . -U.

Printed in China

Imprim  en Chine

Haier America

New York, NY 10018