



# Danby

- Owner's Use and Care Guide
- Guide d'utilisation et soin de propriétaire
- Guía de utilización y cuidado para el propietario

**FROST FREE REFRIGERATOR  
RÉFRIGÉRATEUR SANS GIVRE  
REFRIGERADOR SIN ESCARCHA**

Model • Modèle • Modelo

**DFF123C1WDB / DFF123C1WDBL**

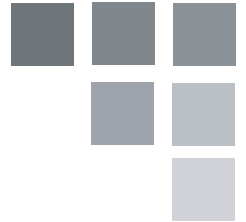

# CONTENTS

## TABLE DES MATIÈRES

### ÍNDICE

#### FROST FREE REFRIGERATOR

##### Owner's Use and Care Guide ..... 1- 9

- Safety Instructions
- Installation Instructions
- Operating Instructions
- Care and Maintenance
- Troubleshooting
- Warranty

#### REFRIGÉRATEUR SANS GIVRE

##### Guide d'utilisation et soin de propriétaire ..... 10-19

- Consignes de sécurité importantes
- Instructions d'installation
- Consignes d'utilisation
- Soins et entretien
- Dépannage
- Garantie

#### REFRIGERADOR SIN ESCARCHA

##### Guía de utilización y cuidado para el propietario ..... 20-29

- Instrucciones de seguridad importantes
- Instrucciones de instalación
- Instrucciones operadoras
- Limpieza y mantenimiento
- Solución sugerida
- Garantía



#### CAUTION:

Read and follow all safety rules and operating instructions before first use of this product.



#### PRECAUTION :

Veillez lire attentivement les consignes de sécurité et les instructions d'utilisation avant l'utilisation initiale de ce produit.



#### PRECAUCION:

Lea y observe todas las reglas de seguridad y las instrucciones de operación antes de usar este producto por primera vez.

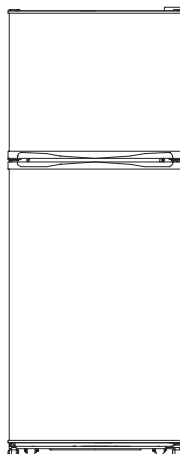

# Welcome

Welcome to the Danby family. We are proud of our quality products, and we believe in dependable service, like you will find in this Owner's Use and Care Guide, and like you will receive from our friendly customer service department. Best of all, you will experience these values each and every time you use your Danby appliance. That is important, because your new appliance will be a part of your family for a long time.

**Note the information below; you will need this information to obtain service under warranty.  
To receive service, you must provide the original receipt.**

<b>Model Number:</b>	_____
<b>Serial Number:</b>	_____
<b>Date of Purchase:</b>	_____

## NEED HELP?

Before you call for service, here are a few things you can do to help us serve you better:

**Read this Owner's Use and Care Guide:**

It contains instructions to help you use and maintain your appliance properly.

**If you received a damaged appliance:**

Immediately contact the retailer (or builder) that sold you the appliance.

**Save time and money:**

Check the Troubleshooting section at the end of the guide before calling. This section helps you solve common problems that may occur.

If you do need service, you can relax, knowing help is only a phone call away.



1-800-26-**Danby**  
(1-800-263-2629)



# Important Safety Information

READ AND FOLLOW ALL SAFETY INSTRUCTIONS

## ELECTRICAL REQUIREMENTS

This appliance must be grounded. In the event of an electrical short circuit, grounding reduces the risk of electrical shock by providing an escape wire for the electrical current.

This appliance is equipped with a cord having a grounding wire with a grounding plug. The plug must be plugged into an outlet that is properly installed and grounded.

**WARNING** - Improper use of the grounding plug can result in a risk of electric shock. Consult a qualified electrician or serviceman if the grounding instructions are not completely understood, or if doubt exists as to whether the appliance is properly grounded.

### DO NOT USE AN EXTENSION CORD

Use an exclusive 115V wall outlet. Do not connect your refrigerator to extension cords or together with any other appliance in the same wall outlet. Do not splice the cord.

## IMPORTANT WARNING!

An empty refrigerator is a very dangerous attraction to children. Remove the gasket, latches, lids or doors from unused appliances, or take some other action that will guarantee the appliance harmless.

**DANGER:** Risk of child entrapment. Before you throw away your old refrigerator:

- Take off the doors.
- Leave the shelves in place so that children may not easily climb in.

**DON'T WAIT! DO IT NOW!**

## WARNING! EXPLOSION HAZARD!

Risk of fire or explosion due to puncturing of refrigerant tubing. Do not use sharp objects to aid in defrost. Please handle with care. Keep flammable materials and vapors such as gasoline away from the refrigerator. Use nonflammable cleaner.

Disposal of this unit should be in accordance with federal and local regulations.

Please ensure that component parts shall be replaced with like components and that servicing shall be done by factory authorized service personnel, so as to minimize the risk of possible ignition due to incorrect parts or improper service.

## SAVE THESE INSTRUCTIONS!



## Installation Instructions

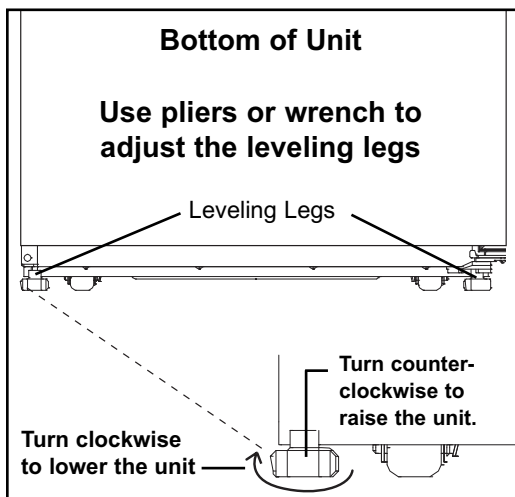

Fig.1.

Remove exterior and interior packing, wipe the outside thoroughly with a soft dry cloth and the inside with a wet, lukewarm cloth. Avoid placing the unit in a narrow recess or near any heat source, direct sunlight, or moisture. Let air circulate freely around the unit. Keep the rear of the refrigerator 2 inches away from the wall.

### LOCATION

- 1) Select a place with a strong, level floor.
- 2) Allow 2 inches of space between the refrigerator and any adjacent wall.
- 3) Avoid direct sunlight and heat. Direct sunlight may affect the acrylic coating on the refrigerator exterior. Heat sources nearby will cause higher electricity consumption.

The refrigerating system in this refrigerator is a "Frost Free" system. This type of system requires no user intervention (i.e. defrosting) other than selecting required cooling temperatures and the usual care and maintenance.

To avoid vibration, the unit must be set level. This is accomplished by adjusting the (2) front leveling legs, located under the refrigerator. (Fig 1)



# Installation Instructions

## NOTES:

- This appliance is intended for **FREE-STANDING INSTALLATION ONLY**, and is NOT intended to be built-in.
- Before connecting this appliance to electrical power supply, leave it to stand for approx. 24 hours, which will reduce the possibility of malfunction in the cooling system due to transport handling.
- This appliance is approved for **INDOOR USE ONLY** and is NOT intended for outdoor operation.

## IMPORTANT

Install this appliance in an area where the ambient temperature is between 55°F (13°C) and 90°F (32°C). If the temperature around the appliance is too low or high, cooling ability may be affected.

## DOOR REVERSAL INSTRUCTIONS

Your refrigerator is built with a reversible door. You have the choice of either opening it from the left or the right side. In order to reverse the opening direction of your door, please follow these simple instructions:

## IMPORTANT

Before you begin, unplug refrigerator or disconnect power.  
Remove food and any adjustable door or utility bins from doors.

To avoid injury to yourself and/or property, we recommend that someone assists you during the door reversal process.

- 1) Unplug refrigerator or disconnect power.
- 2) Keep both doors closed until you are ready to remove them. **Note:** Provide additional support for the doors while the hinges are being moved. Do not depend on the door magnets to hold the doors in place.
- 3) Remove the parts for the top hinge as shown in **Top Hinge graphic Figure 8** on following page. Lift off freezer door.
- 4) Remove the parts for the center hinge as shown in the **Center Hinge graphic Figure 7** on following page. Lift off refrigerator door.
- 5) Remove the parts for the bottom hinge as shown in the **Bottom Hinge graphic Figure 6** on following page.
- 6) Remove the cover of upper hinge holes from left side and move it to opposite side (see **Figure 1** on following page).
- 7) Remove hole plugs from left side and move them to opposite side (see **Figure 2** on following page).
- 8) Remove door hinge hole plug from the top of freezer and refrigerator door (see **Figure 4** on following page).
- 9) Remove the door stop from refrigerator door and move to the other side (see **Figure 5** on following page).



# Installation Instructions

## DOOR REVERSAL INSTRUCTIONS

**10)** Remove the left door stop and screw for the freezer door from the accessory bag and attach it to the handle (see **Figure 3** on following page) **Note:** The left door stop of the freezer door are different.

**11)** Replace the parts for the bottom hinge as shown (see **Bottom Hinge graphic Figure 6** on following page). Tighten screws and replace the refrigerator door.

**12)** Assemble the parts for the center hinge as shown and tighten all screws (see **Center Hinge graphic Figure 7** on following page) and replace the freezer door.

**13)** Assemble the parts for the top hinge (see **Top Hinge graphic Figure 8**). Do not tighten screws completely.

**14)** Line up the doors so that the bottom of the freezer door aligns evenly with the top of the refrigerator door. Tighten all screws.

**15)** Check all holes to make sure that hole plugs and screws are in place.

**16)** Plug in refrigerator or reconnect power, reset the controls (See "Operation" section) and return all removable door parts and food to doors.

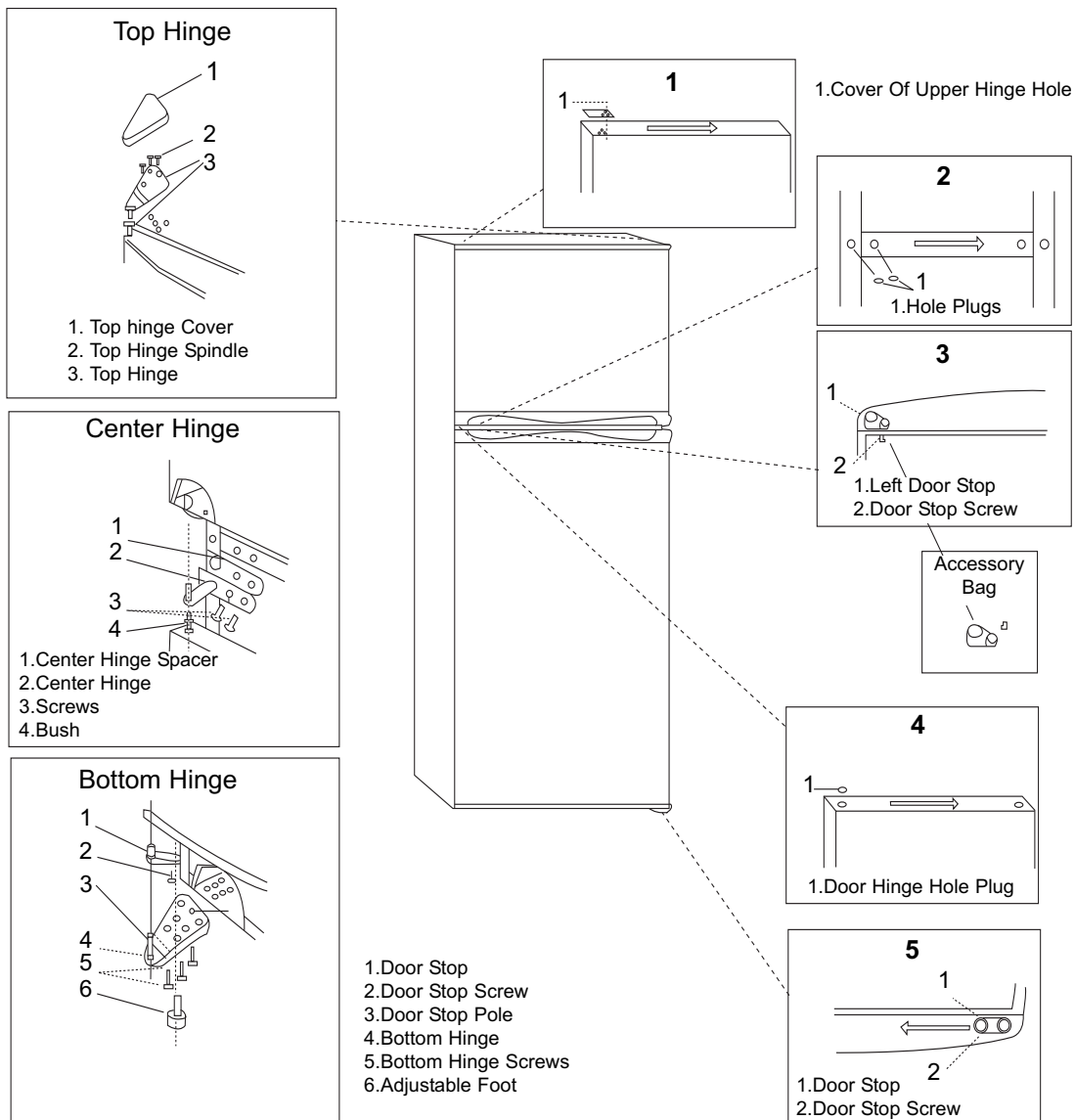



# Installation Instructions

## FEATURES

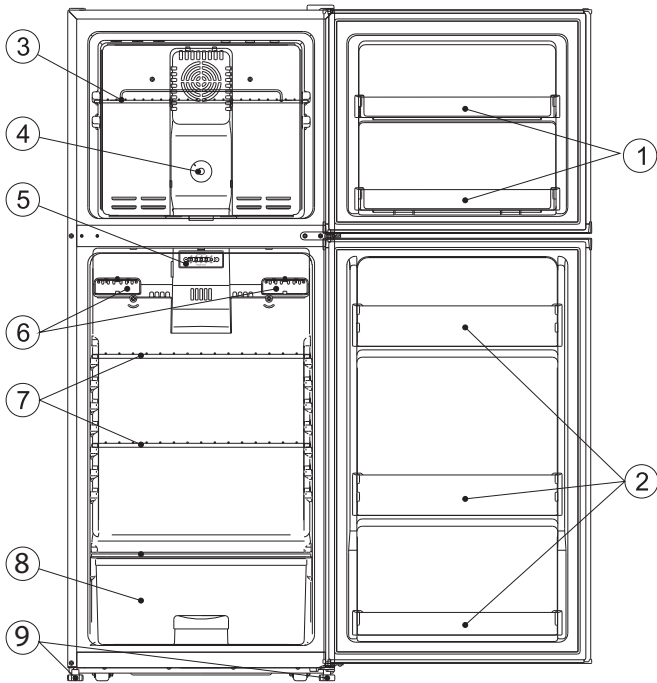

- 1) FREEZER DOOR BIN
- 2) REFRIGERATOR DOOR BIN
- 3) FREEZER SHELF
- 4) FREEZER TEMPERATURE CONTROL PANEL
- 5) REFRIGERATOR TEMPERATURE CONTROL
- 6) INTERIOR LIGHT
- 7) REFRIGERATOR SHELF
- 8) CRISPER
- 9) LEVELING LEGS

### ICE CUBE TRAY

The Ice Cube Tray is flexible. Twist tray to remove the ice cubes. If the ice cube tray is frozen solid, run a little water over the tray. Never use a knife or other metal instruments to remove the ice cube tray from freezer compartment, as this may damage the evaporator.

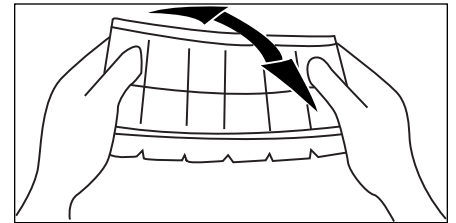

### CHANGING LED LIGHT (please follow the steps below)

We recommend that you start by unplugging your refrigerator unit.

1. Take off the light cover by flicking the bottom tab up (the bottom tab is located at the bottom middle of the light cover).
2. Take out the LED display by pulling it down and unhooking it from the port, it is best to use your thumb on the front of the LED and your fingers at the back near the port.
3. Put in the new LED by inserting it into the port.
4. Once the LED is secured, put the cover back on by inserting the two top tabs in to their slots and pushing the bottom tab back into place, you should hear a quiet click.

Once you have secured the light cover back on, you can plug your refrigerator back in.

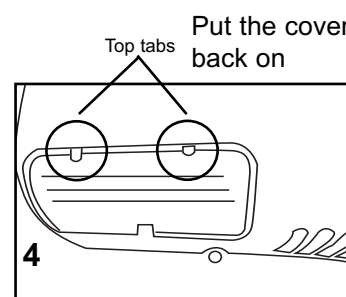
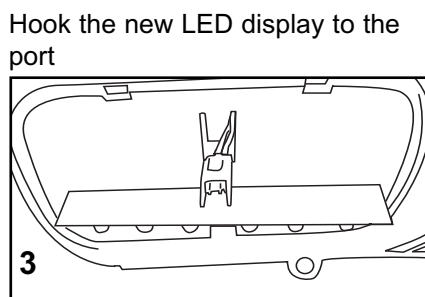
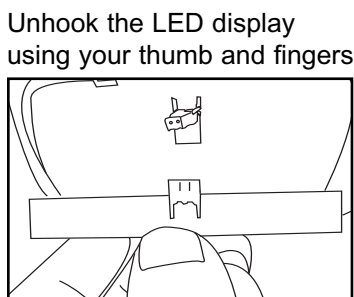
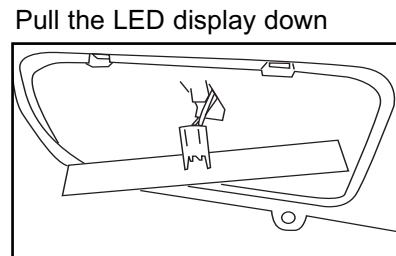
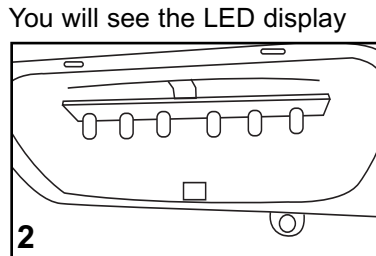
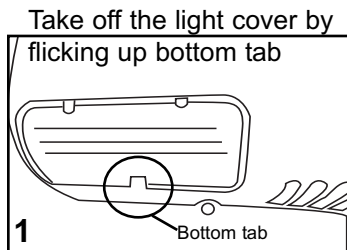



# Operating Instructions

## OPERATING YOUR REFRIGERATOR

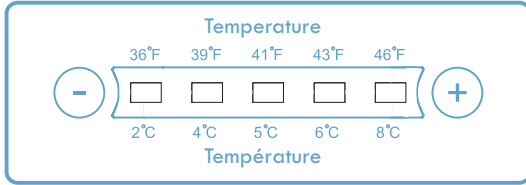

Fig.2.

### REFRIGERATOR TEMPERATURE CONTROL

- There is a digital temperature display panel in the REFRIGERATOR compartment (see Fig.2.). The digits on the upper line are in degrees Celsius, while the bottom digits are in degrees Fahrenheit.
- Press the “-” sign or “+” sign to reach the desired temperature.
- The first time you turn the unit on, please select 2°C/36°F and let the unit run for at least 2 hours before putting food inside. This will ensure the refrigerator compartment is thoroughly chilled before food is put in. The recommended factory setting is 4°C / 39°F.

### NOTE:

- If the unit is unplugged, you must wait 3 to 5 minutes before restarting the unit (plugging the unit back in). If you attempt to restart before 3 to 5 minutes, the refrigerator will not start.
- If the power goes out, the unit should restart itself when the power comes back on.
- Large amounts of food will lower the cooling efficiency of the appliance.
- Do not place food so that it blocks an air vent, and leave adequate space between food items for air flow in the cabinet (see Fig.3.)
- Allow several hours for temperature to stabilize between two temperature selections.
- Selecting different temperatures on the refrigerator digital temperature display, will affect the temperature in BOTH the fridge and the freezer compartments.

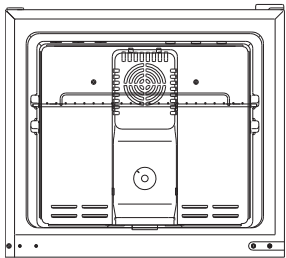

**FREEZER**  
Do not place food near or around the vents or air duct

Fig.3.

## OPERATING FREEZER COMPARTMENT

### FREEZER TEMPERATURE CONTROL

- Your refrigerator has one vent control for regulating the temperature in the freezer compartment (see Fig.4.). The temperature control is located in the center of the freezer compartment’s interior back panel.

Fig.4.



- The first time you turn the unit on, adjust the temperature control knob to “MAX” and let the unit run for at least 2 hours before putting food inside. This will ensure that the freezer cabinet is thoroughly chilled before food is put in.

- The FREEZER temperature control ranges from “MIN” (the warmest) to “MAX” (the coldest). Adjust this control to get the desired temperature. The recommended factory setting is MEDIUM (half way between “MIN” and “MAX”).

### THE FREEZER COMPARTMENT

- This compartment is designed for the long-term storage of frozen food. Storage time period is up to three months.

- The storage life of frozen foods varies and the recommended storage time should not be exceeded.

- Place frozen food into the freezer as quickly as possible after purchase. If there are instructions on the package, carefully follow these instructions regarding storage times.

Freezer Temperature Control





# Care and Maintenance

## COOLING SYSTEM

This refrigerator is equipped with a “Frost Free” type cooling system, which means you never have to defrost the freezer compartment. Defrosting is done automatically by means of a defrost heating element and a defrost timer factory-programmed to operate (cycle) approximately every 8 hours. The defrost water is routed into a defrost pan located directly above the compressor, where it then evaporates.

## CLEANING

Before cleaning the refrigerator or freezer, always disconnect the refrigerator from the power supply. To clean the inside, use a soft cloth and a solution of a tablespoon baking soda to one quart (4 cups) of water, or a mild soap suds solution or mild detergent. Wash ice cube tray, drip tray, and glide out shelves in a mild detergent solution, then wipe dry with a soft cloth. Clean the outside with a damp soft cloth and some mild detergent or appliance cleaner.

## VACATION TIME

For short vacation periods, leave the control knob at the usual setting. During longer absences:

- a) remove all food.
- b) disconnect from electrical outlet.
- c) leave the door open to avoid possible formations of condensation, mold, or odors.

## POWER FAILURE

Most power failures are corrected within an hour or two, and will not affect your refrigerator temperatures. However, you should minimize the number times you open the door while the power is off. During power failures of longer duration, take steps to protect your food.

## IF YOU MOVE

Remove, or securely fasten down, all loose items inside the refrigerator. To avoid damaging the leveling legs, turn them all the way into the base.

### Some Important Rules for the Correct Use of the Refrigerator

- Never place hot foods in the refrigerator.
- Beverages should be stored in sealed containers.
- Foods to be stored for a long time should be wrapped in cellophane or polyethylene, or kept in glass containers. Never place spoiled food in the refrigerator.
- Don't overload the refrigerator.
- Don't open the door unless necessary.
- Should the refrigerator be stored without use for long periods, it is suggested, after careful cleaning, to leave the door ajar to allow the air to circulate inside the unit in order to avoid the possible formations of condensation, mold, or odors.

## VEGETABLE CRISPER

The tray at the bottom of the refrigerator is covered to retain moisture. The crisper compartment will enable you to store vegetables and fruits which would otherwise dry out rapidly.



# Troubleshooting

Occasionally, a minor problem may arise, and a service call may not be necessary- use this troubleshooting guide for a possible solution. If the unit continues to operate improperly, call an authorized service depot or **Danby's Toll Free Number** for assistance.

Tel: 1-800-26-**Danby**<sup>®</sup> (1-800-263-2629)

PROBLEM	POSSIBLE CAUSE	SOLUTION
<b>1) Unit does not work.</b>	<ul style="list-style-type: none"> <li>• No power to unit.</li> <li>• Power cord is unplugged.</li> <li>• Wrong voltage is being used.</li> </ul>	<ul style="list-style-type: none"> <li>• Check connection of power cord at power source.</li> <li>• Plug in unit.</li> <li>• Use proper voltage.</li> </ul>
<b>2) Refrigerator running too frequently.</b>	<ul style="list-style-type: none"> <li>• Temperature control too low (cold).</li> <li>• Door not closed.</li> <li>• Hot food inserted.</li> <li>• Doors open too long/often.</li> <li>• Close proximity to heat source or direct sunlight.</li> </ul>	<ul style="list-style-type: none"> <li>• Check/adjust settings as needed.</li> <li>• Close the door securely.</li> <li>• Cool food before inserting.</li> <li>• Minimize door openings/duration.</li> <li>• DO NOT place unit close to heat sources or in direct sunlight.</li> </ul>
<b>3) Internal temperature too cold.</b>	<ul style="list-style-type: none"> <li>• Temperature set too low (cold).</li> </ul>	<ul style="list-style-type: none"> <li>• Check/adjust settings as needed.</li> </ul>
<b>4) Internal Temperature not cold enough.</b>	<ul style="list-style-type: none"> <li>• No power to unit.</li> <li>• Power cord is unplugged.</li> <li>• Wrong voltage is being used.</li> <li>• Temperature control too high (warm).</li> <li>• Hot food inserted.</li> <li>• Doors open too long/often.</li> <li>• Air flow obstruction.</li> <li>• Close proximity to heat source or direct sunlight.</li> </ul>	<ul style="list-style-type: none"> <li>• Check connection of power cord at power source.</li> <li>• Plug in unit.</li> <li>• Use proper voltage.</li> <li>• Check/adjust settings as needed.</li> <li>• Cool food before inserting.</li> <li>• Minimize door openings/duration.</li> <li>• Allow room for air to circulate around the unit.</li> <li>• DO NOT place unit close to heat sources or in direct sunlight.</li> </ul>
<b>5) Freezer not cold enough.</b>	<ul style="list-style-type: none"> <li>• Temperature control too high (warm).</li> <li>• Door not closed.</li> <li>• Hot food inserted.</li> <li>• Doors open too long or too often.</li> <li>• Wrong voltage is being used.</li> </ul>	<ul style="list-style-type: none"> <li>• Check/adjust settings as needed.</li> <li>• Close door securely.</li> <li>• Cool food before inserting.</li> <li>• Minimize door openings/ duration.</li> <li>• Use proper voltage.</li> </ul>
<b>6) Light will not work.</b>	<ul style="list-style-type: none"> <li>• No power to unit.</li> <li>• Power cord is unplugged.</li> <li>• Bulb is loose/needs replacing.</li> <li>• Door switch is stuck.</li> </ul>	<ul style="list-style-type: none"> <li>• Check connection of power cord to power source.</li> <li>• Plug in unit.</li> <li>• Tighten or replace bulb.</li> <li>• Check the switch for obstructions, clean if necessary.</li> </ul>

## LIMITED IN-HOME APPLIANCE WARRANTY

This quality product is warranted to be free from manufacturer's defects in material and workmanship, provided that the unit is used under the normal operating conditions intended by the manufacturer.

This warranty is available only to the person to whom the unit was originally sold by Danby Products Limited (Canada) or Danby Products Inc. (U.S.A.) (hereafter "Danby") or by an authorized distributor of Danby, and is non-transferable.

### TERMS OF WARRANTY

Plastic parts, are warranted for thirty (30) days only from purchase date, with no extensions provided.

*First year* During the first twelve (12) months, any functional parts of this product found to be defective, will be repaired or replaced, at warrantor's option, at no charge to the ORIGINAL purchaser.

*To obtain service* Danby reserves the right to limit the boundaries of "In Home Service" to the proximity of an Authorized Service Depot. Any appliance requiring service outside the limited boundaries of "In Home Service", it will be the consumer's responsibility to transport the appliance (at their own expense) to the original retailer (point of purchase) or a service depot for repair. See "Boundaries of In Home Service" below. Contact your dealer from whom your unit was purchased, or contact your nearest authorized Danby service depot, where service must be performed by a qualified service technician. If service is performed on the units by anyone other than an authorized service depot, or the unit is used for commercial application, all obligations of Danby under this warranty shall be void.

*Boundaries of in-home service* If the appliance is installed in a location that is 100 kilometers (62 miles) or more from the nearest service center your unit must be delivered to the nearest authorized Danby Service Depot, as service must only be performed by a technician qualified and certified for warranty service by Danby. Transportation charges to and from the service location are not protected by this warranty and are the responsibility of the purchaser.

Nothing within this warranty shall imply that Danby will be responsible or liable for any spoilage or damage to food or other contents of this appliance, whether due to any defect of the appliance, or its use, whether proper or improper.

### EXCLUSIONS

Save as herein provided, by Danby, there are no other warranties, conditions, representations or guarantees, express or implied, made or intended by Danby or its authorized distributors and all other warranties, conditions, representations or guarantees, including any warranties, conditions, representations or guarantees under any Sale of Goods Act or like legislation or statute is hereby expressly excluded. Save as herein provided, Danby shall not be responsible for any damages to persons or property, including the unit itself, howsoever caused or any consequential damages arising from the malfunction of the unit and by the purchase of the unit, the purchaser does hereby agree to indemnify and hold harmless Danby from any claim for damages to persons or property caused by the unit.

### GENERAL PROVISIONS

No warranty or insurance herein contained or set out shall apply when damage or repair is caused by any of the following:

- 1) Power failure.
- 2) Damage in transit or when moving the appliance.
- 3) Improper power supply such as low voltage, defective house wiring or inadequate fuses.
- 4) Accident, alteration, abuse or misuse of the appliance such as inadequate air circulation in the room or abnormal operating conditions (extremely high or low room temperature).
- 5) Use for commercial or industrial purposes (ie. If the appliance is not installed in a domestic residence).
- 6) Fire, water damage, theft, war, riot, hostility, acts of God such as hurricanes, floods etc.
- 7) Service calls resulting in customer education.
- 8) Improper Installation (ie. Building-in of a free standing appliance or using an appliance outdoors that is not approved for outdoor application). Proof of purchase date will be required for warranty claims; so, please retain bills of sale. In the event warranty service is required, present this document to our AUTHORIZED SERVICE DEPOT.

**Warranty Service**  
In-home

Danby Products Limited  
PO Box 1778, Guelph, Ontario, Canada N1H 6Z9  
Telephone: (519) 837-0920 FAX: (519) 837-0449

**1-800-263-2629**  
07/13

Danby Products Inc.  
PO Box 669, Findlay, Ohio, U.S.A. 45840  
Telephone: (419) 425-8627 FAX: (419) 425-8629

# Bienvenue

Bienvenue dans la famille Danby. Nous sommes fiers de la qualité de nos produits et nous croyons fermement au service par une assistance fiable. Vous le découvrirez à la lecture de ce guide facile d'utilisation et vous en aurez la confirmation par notre service d'assistance à la clientèle. Mais ce qui est encore mieux, vous pourrez bénéficier de ces avantages à chaque utilisation de votre appareil. Ceci est important parce que votre nouvel appareil fera partie de votre famille pour longtemps.

**Veillez noter les informations ci-dessous; ces renseignements seront nécessaires si votre appareil a besoin d'entretien ou pour les demandes de renseignements généraux. Pour bénéficier d'une opération de maintenance ou de dépannage, le reçu original sera exigé.**

**Numéro de modèle :** \_\_\_\_\_

**Numéro de série :** \_\_\_\_\_

**Date d'achat :** \_\_\_\_\_

## BESOIN D'ASSISTANCE ?

Veillez trouver quelques conseils avant de faire appel à nos services, cela nous aidera à mieux vous servir :

**Lisez ce guide :**

Il comprend des instructions pour l'utilisation et l'entretien adapté de votre appareil.

**Si votre nouvel appareil est endommagé :**

Contactez immédiatement le revendeur (ou le fabricant).

**Gagnez du temps et de l'argent :**

Avant de faire appel à nos services, consultez à nouveau la section « Dépannage ». Cette section vous aidera à résoudre des problèmes courants.

Si une réparation est nécessaire, ne vous inquiétez pas, la solution est au bout du fil.



1-800-26- **Danby**  
(1-800-263-2629)



# Consignes de sécurité importantes

**PRENDRE CONNAISSANCE DE TOUTES LES INFORMATIONS RELATIVES À LA SÉCURITÉ AVANT D'UTILISER LE PRODUIT**

## CONDITIONS ÉLECTRIQUES

Cet appareil doit être mis à la terre. En cas de court-circuit, la mise à la terre réduit les risques de décharge électrique en fournissant un échappatoire au courant électrique.

L'appareil est muni d'un cordon électrique comprenant un fil de mise à la terre et une fiche de terre. Branchez la fiche dans une prise de courant correctement installée et mise à la terre.

**AVERTISSEMENT** - Une fiche de mise à la terre mal branchée peut entraîner un risque d'incendie, de choc électrique ou de blessures aux personnes qui utilisent l'appareil. Si vous n'êtes pas certain que l'appareil est correctement mis à la terre, consultez un préposé du service qualifié.

### N'UTILISER JAMAIS DE FIL DE RALLONGE

Branchez le réfrigérateur à son propre circuit de 115V. N'utilisez pas de rallonge électrique pour brancher votre réfrigérateur. Ne branchez pas le réfrigérateur à une prise femelle multiple qui sera également utilisée pour d'autres appareils électriques. N'épissez pas le cordon électrique.

## **AVERTISSEMENT IMPORTANT!**

Un réfrigérateur vide peut représenter un attrait dangereux aux enfants. Retirer le joint d'étanchéité, les loquets, les couvercles ou portes des appareils ménagers inutilisés, ou prenez d'autres mesures qui assureront que l'appareil ne posera aucun danger.

**DANGER: Risque de piéger un enfant. Avant de mettre votre vieux congélateur ou réfrigérateur au rebut :**

- Enlever les portes.
- Laisser les tablettes en place afin que les enfants ne puissent pas facilement y entrer.

**N'ATTENDEZ PAS! FAITES-LE IMMÉDIATEMENT!**

## **AVERTISSEMENT! DANGER D'EXPLOSION!**

Risque d'incendie ou d'explosion causé par la perforation de tuyaux frigorigènes. Ne jamais utiliser un objet pointu pour assister au dégel. Manipuler avec soin. Garder les matériaux et vapeurs inflammables comme de l'essence loin du réfrigérateur. Utiliser un nettoyant ininflammable.

La mise au rebut de cet item doit être faite selon les lois locales et fédérales.

**Veillez vous assurer que les pièces de rechange sont remplacées par des pièces similaires, et que l'entretien soit effectué par un technicien agréé par l'usine, afin de réduire le risque d'incendie à cause de mauvaises pièces ou d'entretien mal fait.**

## CONSERVEZ CES INSTRUCTIONS!



## Instructions d'installation

Enlevez les emballages extérieurs et intérieurs. Essuyez complètement l'extérieur avec un linge doux sec et l'intérieur avec un linge humide tiède. Il ne faut jamais situer l'appareil dans un recoin étroit, proche d'une source d'air chaude. L'air doit circuler à l'entour de l'appareil. Éloigner le réfrigérateur au moins 2 pouces du mur.

### Emplacement

- 1) Choisir une place qui a un plancher fort et à niveau.
- 2) Éloigner l'appareil de 2 pouces des murs arrières et de côté.
- 3) Éviter les rayons de soleil et la chaleur directs qui peuvent affecter la surface en acrylique. Les sources de chaleur rapprochées augmentent la consommation d'énergie.

Le système de réfrigération de ce réfrigérateur est « **sans givre** ». Ce type de système n'exige aucune intervention telle que la décongélation par l'utilisateur, autre que le choix de température de réfrigération et le soin et entretien habituels.

Pour éviter la vibration, l'appareil doit être absolument horizontal. Les deux premiers pieds de nivellement au dessous du réfrigérateur peuvent être ajustés. (voir **Fig.5.**)

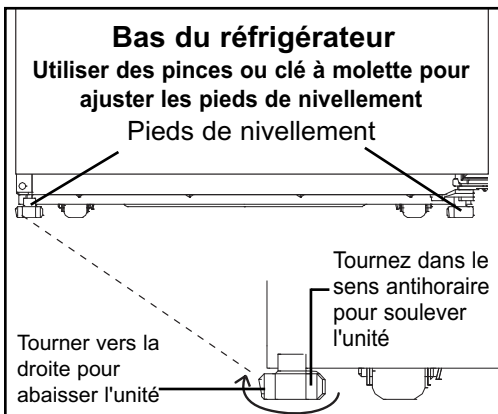

Fig.5.



# Instructions d'installation

## NOTES :

- Cet appareil est pour **L'INSTALLATION AUTONOME SEULEMENT**, et n'est pas pour l'installation intégrée.
- Laisser reposer le réfrigérateur pendant 2 heures avant de le brancher à l'alimentation électrique. Ceci réduit la possibilité de problèmes du système de refroidissement causés par la manutention durant le transport.
- Cet appareil est approuvé pour **L'USAGE D'INTÉRIEUR SEULEMENT** et n'est pas approuvé pour l'usage extérieur.

## IMPORTANT

Installez cet appareil où la température ambiante est entre 55°F (13°C) et 90°F (32°C). Si la température ambiante est trop basse ou trop haute, la capacité de refroidissement peut être affectée.

## INSTRUCTIONS DE PORTE REVERSIBLE

Votre réfrigérateur est muni d'une porte réversible. Vous pouvez donc l'ouvrir par la gauche ou par la droite. Pour inverser l'ouverture de la porte, il vous suffit de suivre les consignes suivantes :

## IMPORTANT

**Avant de commencer, débranchez votre réfrigérateur ou coupez l'alimentation électrique. Enlevez la nourriture ainsi que toute porte ajustable ou tout compartiment des portes.**

- 1) Débranchez le réfrigérateur ou coupez l'alimentation électrique.
- 2) Gardez les deux portes fermées jusqu'à ce que vous soyez prêt à les retirer. Remarque : fournissez aux portes un soutien supplémentaire pendant que vous déplacez les charnières. Ne vous fiez pas aux aimants des portes pour tenir celles-ci en place pendant que vous travaillez.
- 3) Retirez les pièces de la charnière supérieure comme le montre l'illustration de la charnière supérieure. Soulevez la porte du congélateur pour la séparer du meuble. **Figure 8.**
- 4) Retirez les pièces de la charnière centrale comme le montre l'illustration de la charnière centrale. Soulevez la porte du réfrigérateur pour la séparer du meuble. **Figure 7.**
- 5) Retirez les pièces de la charnière inférieure comme le montre l'illustration de la charnière inférieure. **Figure 6.**
- 6) Retirez les capuchons des trous de la charnière supérieure du côté gauche et mettez-les sur le côté opposé. **Figure 1.**
- 7) Retirez les bouchons du côté gauche et mettez-les sur le côté opposé. **Figure 2.**
- 8) Retirez le bouchon de la charnière de la partie supérieure des portes du congélateur et du réfrigérateur. **Figure 4.**
- 9) Retirez la butée de porte de la porte du réfrigérateur et mettez-la sur le côté opposé. **Figure 5.**
- 10) Retirez la butée de porte à gauche de la porte du congélateur et à l'aide de la vis fournie dans la pochette à accessoires, fixez celle-ci sur la poignée (**Figure 3**) Remarque : la butée de porte à gauche et celle à droite de la porte du congélateur sont différentes.



# Instructions d'installation

## INSTRUCTIONS DE PORTE REVERSIBLE

### (suite)

**11)** Remettez les pièces de la charnière inférieure en place comme le montre l'illustration (voir l'**illustration de la charnière inférieure**). Resserrez les vis. Remettez la porte du réfrigérateur en place.

**12)** Assemblez les pièces de la charnière centrale comme le montre l'illustration et resserrez toutes les vis (voir l'**illustration de la charnière centrale**) et remettez la porte du congélateur en place.

**13)** Assemblez les pièces de la charnière supérieure comme le montre l'illustration (voir l'**illustration de la charnière supérieure**). Ne serrez pas les vis à fond.

**14)** Positionnez les portes de sorte que la partie inférieure de la porte du congélateur soit dans le prolongement exact de la partie supérieure de la porte du réfrigérateur. Resserrez toutes les vis.

**15)** Inspectez chaque trou pour vous assurer que les bouchons et les vis sont en place.

**16)** Branchez le réfrigérateur ou reconnectez l'alimentation électrique, réinitialisez les commandes (voir la section « Fonctionnement ») et remettez toutes les pièces amovibles de la porte en place sur le réfrigérateur.

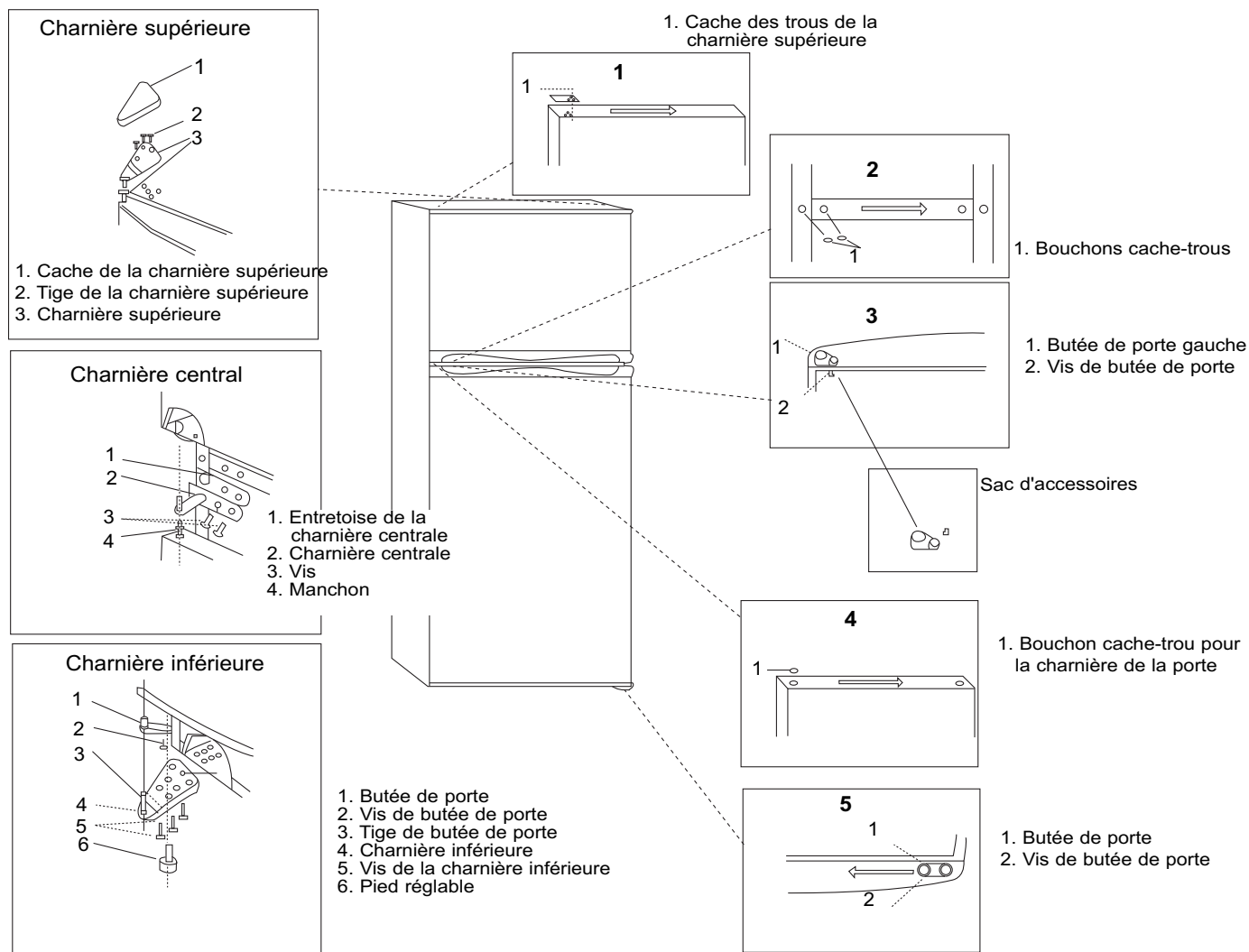



# Instructions d'installation

## CARACTÉRISTIQUES

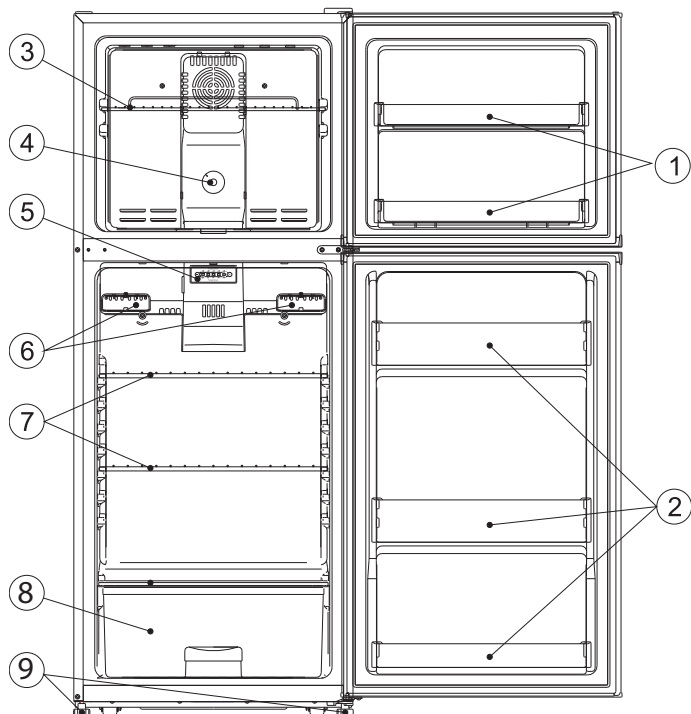

1) CASIER DE RANGEMENT DANS LA PORTE DU CONGÉLATEUR

2) CASIER DE RANGEMENT DANS LA PORTE DU RÉFRIGÉRATEUR

3) ÉTAGÈRE DU CONGÉLATEUR

4) BOUTON DU RÉGLAGE DE LA TEMPÉRATURE DU CONGÉLATEUR

5) BOUTON DE RÉGLAGE DE LA TEMPÉRATURE DU RÉFRIGÉRATEUR

6) LAMPE INTÉRIEURE

7) ÉTAGÈRE DU RÉFRIGÉRATEUR

8) BAC À LÉGUMES

9) PIEDS DE NIVELLEMENT

## MOULE À GLAÇONS

Le moule à glaçons est flexible. Tourner-le pour enlever les glaçons. Si le moule est surgelé, verser un peu d'eau tiède. Ne jamais utiliser de couteaux ou d'autres instruments en métal pour enlever le moule à glaçons car ceux-ci peuvent endommager l'évaporateur.

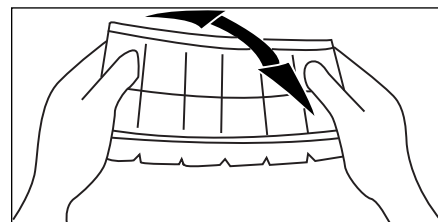





# Instructions d'installation

## CHANGER LA LUMIÈRE (S'il vous plaît suivre les étapes ci-dessous)

Débranchez votre appareil réfrigérateur avant de commencer.

1. Enlevez le protège-lampe en soulevant la languette inférieure vers le haut en la faisant basculer à la touche (la languette inférieure est située au centre du fond du protège-lampe).
2. Retirez l'affichage DEL en le tirant vers le bas et en le décrochant du port; il est préférable d'utiliser votre pouce sur l'avant de l'affichage DEL et vos doigts à l'arrière près du port.
3. Insérez le nouvel affichage DEL en l'insérant à l'intérieur du port.
4. Une fois que l'affichage DEL est sécurisé, remplacez le protège-lampe en insérant les deux languettes supérieures dans leurs rainures et en poussant la languette inférieure à sa place; un clic sonore silencieux doit se faire entendre.

Une fois que vous avez bien remplacé le protège-lampe; vous pouvez brancher à nouveau votre réfrigérateur.

Enlevez le protège-lampe en faisant basculer à la touche la languette inférieure.

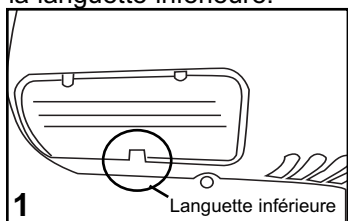

Décrochez l'affichage DEL en utilisant votre pouce et vos doigts.

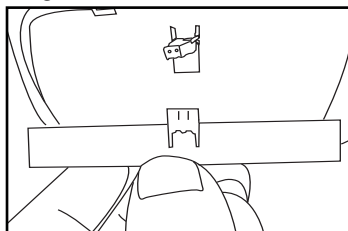

Vous pourrez apercevoir l'affichage DEL.

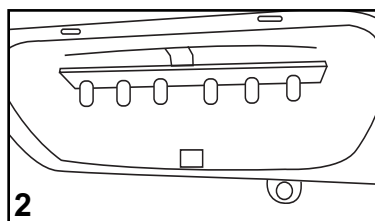

Accrochez le nouvel affichage DEL au port.

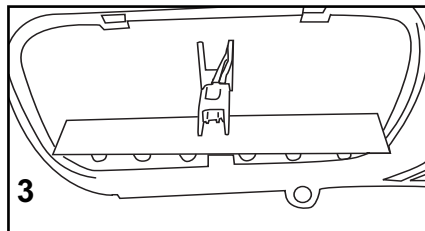

Tirez l'affichage DEL vers le bas.

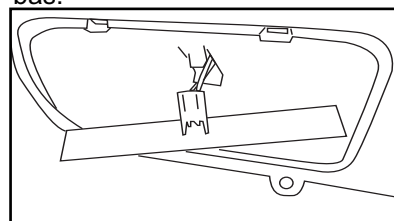

Languettes supérieures Replacez le protège-lampe.

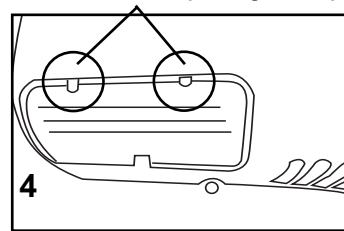



# Consignes d'utilisation

## FUNCTIONNEMENT DE VOTRE RÉFRIGÉRATEUR

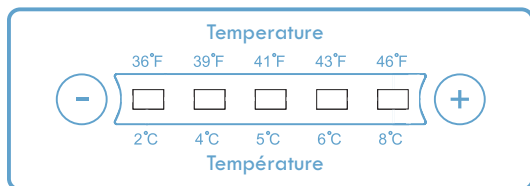

Fig.2.

### CONTRÔLE DE LA TEMPÉRATURE DU RÉFRIGÉRATEUR

- Il existe un panneau d'affichage numérique de température à l'intérieur de l'armoire de RÉFRIGÉRATEUR (voir Fig. 2). Les chiffres situés sur la ligne supérieure représentent les degrés en Celsius tandis que les chiffres situés sur la ligne inférieure représentent les degrés en Fahrenheit.
- Appuyez sur le signe « - » ou sur le signe « + » pour atteindre la température voulue.
- La première fois que vous faites fonctionner l'appareil, veuillez sélectionner 2 °C/36 °F et laissez l'appareil en marche pendant au moins deux (2) heures avant d'y placer de la nourriture à l'intérieur. Ceci assurera que l'armoire de réfrigérateur est frigorifiée à fond avant d'y placer de la nourriture. Le réglage recommandé de l'usine est 4 °C / 39 °F.

### REMARQUE :

- Si l'appareil est débranché, vous devez patienter 3 à 5 minutes avant de remettre en marche (branchez à nouveau l'appareil) l'appareil. Si vous tentez d'effectuer la remise en marche avant que les 3 à 5 minutes soient passées, le réfrigérateur ne s'activera pas.
- À l'occasion d'une panne d'électricité, l'appareil devrait se mettre en marche de lui-même lorsque la tension revient.
- De grandes quantités d'aliments abaisseront l'efficacité de refroidissement de l'appareil.
- Veuillez ne pas placer les aliments de sorte qu'ils bouchent une ouverture d'aération; et laissez de l'espace adéquat entre les articles d'aliments pour permettre de la circulation d'air dans l'armoire de réfrigérateur (voir Fig. 3).

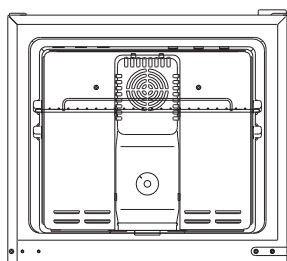

**CONGÉLATEUR**

**Ne placez pas d'aliments à proximité ou autour des événements ou de l'air conduit**

Fig.3.

- Permettez plusieurs heures à la température de se stabiliser entre deux sélections de température.
- La sélection de différentes températures sur le panneau d'affichage numérique de température à l'intérieur de l'armoire de réfrigérateur aura un effet sur la température dans les DEUX armoires; celui du réfrigérateur

## CONGÉLATEUR

### CONTRÔLE DE LA TEMPÉRATURE DU CONGÉLATEUR

- Il existe une commande de ventilation dans votre réfrigérateur pour régler la température dans l'armoire de congélateur (voir Fig. 4). Le contrôle de température est situé au centre du panneau arrière intérieur de l'armoire de congélateur.
- La première fois que vous faites fonctionner l'appareil, veuillez régler le bouton de commande à « MAX » et laissez l'appareil en marche pendant au moins deux (2) heures avant d'y placer de la nourriture à l'intérieur. Ceci assurera que l'intérieur de l'armoire de congélateur est frigorifié à fond avant d'y placer de la nourriture à l'intérieur.
- Le contrôle de l'échelle de température du CONGÉLATEUR s'étend entre « MIN » (le plus chaud) à « MAX » (le plus froid). Réglez ce contrôle pour atteindre la température voulue. Le réglage en usine recommandé est MOYEN (la demie entre « MIN » et « MAX »).

Fig.4.



Contrôle de Température de Congélateur

### L'armoire de congélateur

- Cette armoire est conçue pour l'entreposage à long terme d'aliments surgelés. La période de temps d'entreposage est jusqu'à trois mois.
- La durée d'entreposage de conservation d'aliments surgelés varie selon le temps d'entreposage recommandé et il ne doit pas être dépassé.
- Placez les aliments surgelés à l'intérieur du congélateur aussitôt que possible après l'achat. S'il y existe des instructions sur le paquet, veuillez suivre ces instructions soigneusement concernant les périodes de temps d'entreposage



## Soins et entretien

### SYSTÈME DE REFROIDISSEMENT

Ce réfrigérateur comprend un système de réfrigération « sans givre », ce qui signifie que vous n'aurez jamais besoin de dégivrer le congélateur. Le dégivrage se fait automatiquement à l'aide d'un élément chauffant de dégivrage et d'un chronomètre de dégivrage programme à l'usine pour se mettre en marche à huit (8) heures d'intervalle environ. L'eau produite lors du dégivrage est acheminée vers un plateau de dégivrage situé directement au-dessus du compresseur, si bien qu'elle s'évapore.

### ENTRETIEN

Avant de nettoyer le réfrigérateur ou le congélateur, débranchez toujours le réfrigérateur de la source d'alimentation électrique. Pour nettoyer l'intérieur, utilisez un chiffon doux et une solution comprenant une cuillerée à savon de poudre à pâte par pinte d'eau ou une solution d'eau et de savon doux ou un détergent doux. Lavez le bac à glaçons, le plateau ramasse-gouttes et les étagères dans une solution de détergent doux; assechez-les et essuyez-les à l'aide d'un chiffon doux. Nettoyez l'extérieur à l'aide d'un chiffon doux et de détergent doux ou d'un produit de nettoyage des appareils électroménagers.

### PENDANT LES VACANCES

Si vous prenez des vacances d'un mois ou moins, ne touchez pas à la commande du thermostat. Pendant les vacances plus prolongées :

- a) enlever tous les aliments,
- b) débrancher l'appareil,
- c) laisser la porte ouverte afin d'éviter la formation de la condensation, de moisissures et d'odeurs.

### PANNE D'ÉLECTRICITÉ

La plupart des pannes d'électricité sont corrigées dans un délai d'une heure et n'ont pas d'effets sur la température de réfrigérateur. Il est nécessaire de réduire le nombre d'ouvertures de la porte pendant une panne. Pendant les pannes qui durent plus qu'une heure, protéger vos aliments.

### DEMENAGEMENT

Enlever ou immobiliser toutes les pièces amovibles (c'est-à-dire les clayettes) à l'intérieur du réfrigérateur et/ou congélateur. Serrer les vis à nivellement à la base afin de ne pas les endommager.

### IMPORTANTES CONSIGNES DE SÉCURITÉ POUR L'UTILISATION DU RÉFRIGÉRATEUR

- Ne jamais ranger d'aliments chauds dans le réfrigérateur.
- Ranger les breuvages dans des contenants étanches.
- Pour le rangement à longue durée, envelopper les aliments dans une pellicule cellophane ou polyéthylène, ou des contenants en verre. Ne jamais ranger d'aliments avariés dans l'appareil.
- Ne jamais surcharger l'appareil.
- Ouvrir la porte seulement si nécessaire.
- Pour un rangement prolongé de l'appareil, il est suggéré de laver l'appareil, de laisser la porte ouverte afin de fournir une circulation d'air à l'intérieur de meuble et d'éviter le développement de condensation, de moisissures et d'odeurs.

### BAC À LEGUMES ET À FRUITS

Le plateau situé à bas du réfrigérateur est couvert pour conserver l'humidité. Le bac à légumes et à fruits vous permet de conserver les légumes et les fruits qui se dessècheraient rapidement autrement.



# Dépannage

De temps en temps, un problème est mineur et un appel de service peut ne pas être nécessaire. Utilisez ce guide de dépannage pour trouver une solution possible. Si l'unité continue de fonctionner incorrectement, appelez un dépôt de service autorisé ou le **numéro sans frais de Danby** pour obtenir de l'assistance.

Tel: 1-800-26-**Danby**® (1-800-263-2629).

PROBLEME	CAUSE PROBABLE	SOLUTION
<b>1) Ne fonctionne pas.</b>	<ul style="list-style-type: none"><li>• L'appareil n'est pas alimenté.</li><li>• Le cordon d'alimentation n'est pas branché.</li><li>• La source d'alimentation n'est pas appropriée.</li></ul>	<ul style="list-style-type: none"><li>• Vérifiez que l'appareil est branché à la source d'alimentation.</li><li>• Branchez la fiche.</li><li>• Utilisez la tension appropriée.</li></ul>
<b>2) Refroidit trop souvent.</b>	<ul style="list-style-type: none"><li>• La commande de temp. est réglée à une position trop élevée.</li><li>• La porte n'est pas fermée.</li><li>• Des aliments chauds y ont été rangés.</li><li>• La porte est ouverte trop souvent / longtemps.</li><li>• L'appareil est trop proche d'une source de chaleur ou des rayons du soleil.</li></ul>	<ul style="list-style-type: none"><li>• Vérifiez que la commande est réglée à la bonne position.</li><li>• Fermez bien la porte.</li><li>• Assurez-vous que les aliments sont refroidis avant de les ranger.</li><li>• Ne gardez pas la porte ouverte trop longtemps.</li><li>• Ne suitez pas l'appareil trop près d'une source de chaleur.</li></ul>
<b>3) Température interne trop froid.</b>	<ul style="list-style-type: none"><li>• La commande du thermostat est programmé trop bas.</li></ul>	<ul style="list-style-type: none"><li>• Vérifiez la position de la commande et réglez de nouveau.</li></ul>
<b>4) Température interne pas assez froid.</b>	<ul style="list-style-type: none"><li>• L'appareil ne reçoit aucun pouvoir.</li><li>• Le cordon n'est pas branché.</li><li>• La commande de température est réglée à une position trop bas.</li><li>• La porte n'est pas fermée.</li><li>• Des aliments chauds y ont été rangés.</li><li>• Obstructions à la circulation d'air.</li><li>• La source d'alimentation n'est pas appropriée.</li><li>• L'appareil est trop proche d'une source de chaleur / du soleil.</li></ul>	<ul style="list-style-type: none"><li>• Vérifier que l'appareil est branché à la source d'alimentation.</li><li>• Branchez la fiche.</li><li>• Vérifiez la position de la commande et réglez de nouveau.</li><li>• Fermez bien la porte.</li><li>• Assurez-vous que les aliments sont refroidis avant de les ranger.</li><li>• Laissez assez d'espace pour la circulation d'air.</li><li>• Utilisez la tension appropriée.</li><li>• Ne situez pas l'appareil trop près d'une source de chaleur.</li></ul>
<b>5) Congélateur pas assez froid.</b>	<ul style="list-style-type: none"><li>• La commande est à une position trop bas.</li><li>• La port n'est pas fermée.</li><li>• Des aliments chauds y ont été rangés.</li><li>• La source d'alimentation n'est pas appropriée.</li></ul>	<ul style="list-style-type: none"><li>• Vérifiez la position de la commande et reglez de nouveau.</li><li>• Fermez bien la porte.</li><li>• Assurez-vous que les aliments sont refroidis avant de les ranger.</li><li>• Utilisez la tension appropriée.</li></ul>
<b>6) Lampe ne fonctionne pas.</b>	<ul style="list-style-type: none"><li>• L'appareil n'est pas alimenté.</li><li>• Le cordon d'alimentation n'est pas branché.</li></ul>	<ul style="list-style-type: none"><li>• Vérifiez que l'appareil est branché à la source d'alimentation.</li><li>• Branchez la fiche.</li></ul>

## GARANTIE LIMITÉE SUR APPAREIL ÉLECTROMÉNAGER À DOMICILE

Cet appareil de qualité est garanti exempt de tout vice de matière première et de fabrication, s'il est utilisé dans les conditions normales recommandées par le fabricant.

Cette garantie n'est offerte qu'à l'acheteur initial de l'appareil vendu par Danby Products Limited (Canada) ou Danby Products Inc. (E.- U.A.) (ci-après « Danby ») ou par l'un des ses distributeurs agréés et elle ne peut être transférée.

### CONDITIONS

Les pièces en plastique sont garanties pendant trente (30) jours seulement à partir de la date de l'achat, sans aucune prolongation prévue.

*Premiers 12 mois* Pendant les premiers douze (12) mois, toutes les pièces fonctionnelles de ce produit qui s'avèrent défectueuses seront réparées ou remplacées, selon le choix du garant, sans frais à l'acheteur INITIAL.

*Pour bénéficier du service* Le client sera responsable pour le transport et tous les frais d'expédition de tout appareil exigeant le service au dépôt de service autorisé le plus proche. S'adresser au détaillant qui a vendu l'appareil, ou à la station technique agréée de service la plus proche, où les réparations doivent être effectuées par un technicien qualifié. Si les réparations sont effectuées par quiconque autre que la station de service agréée où à des fins commerciales, toutes les obligations de Danby en vertu de cette garantie seront annulées.

*Limites de l'entretien à domicile* Si l'appareil est installé à plus de 100 kilomètres (62 milles) du centre de service le plus proche, il doit être livré à l'atelier de réparation autorisé par Danby le plus proche, car l'entretien doit uniquement être réalisé par un technicien qualifié et certifié pour effectuer un entretien couvert par la garantie de Danby. Les frais de transport entre votre domicile et le lieu de l'entretien ne sont pas couverts par la présente garantie et doivent être acquittés par l'acheteur.

Aucune partie de la garantie ne prévoit implicitement que le fabricant sera tenu responsable des dommages subis par les aliments ou d'autres types de contenu, qu'ils soient causés par la défectuosité de l'appareil ou par son usage adéquat ou inadéquat.

### EXCLUSIONS

En vertu de la présente, il n'existe aucune autre garantie, condition ou représentation, qu'elle soit exprimée ou tacite, de façon manifeste ou intentionnelle, par Danby ou ses distributeurs agréés. De même, sont exclues toutes les autres garanties, conditions ou représentations, y compris les garanties, conditions ou représentations en vertu de toute loi régissant la vente de produits ou de toute autre législation ou règlement semblables. En vertu de la présente, Danby ne peut être tenue responsable en cas de blessures corporelles ou des dégâts matériels, y compris à l'appareil, quelle qu'en soit les causes. Danby ne peut pas être tenue responsable des dommages indirects dus au fonctionnement défectueux de l'appareil. En achetant l'appareil, l'acheteur accepte de mettre à couvert et de dégager Danby de toute responsabilité en cas de réclamation pour toute blessure corporelle ou tout dégât matériel causé par cet appareil.

### CONDITIONS GÉNÉRALES

La garantie ou assurance ci-dessus ne s'applique pas si les dégâts ou réparations sont dus aux cas suivants :

- 1) Panne de courant.
- 2) Dommages subis pendant le transport ou le déplacement de l'appareil.
- 3) Alimentation électrique incorrecte (tension faible, câblage défectueux, fusibles incorrects).
- 4) Accident, modification, emploi abusif ou incorrect de l'appareil tel qu'une circulation d'air inadéquate dans la pièce ou des conditions de fonctionnement anormales (température extrêmement élevée ou basse).
- 5) Utilisation dans un but commercial ou industriel (à savoir, si l'appareil n'est pas installé dans un domicile résidentiel).
- 6) Incendie, dommages causés par l'eau, vol, guerre, émeute, hostilités, cas de force majeure (ouragan, inondation, etc.).
- 7) Visites d'un technicien pour expliquer le fonctionnement de l'appareil au propriétaire.
- 8) Installation inappropriée (par exemple, encastrement d'un appareil autoportant, ou utilisation extérieure d'un appareil non conçu à cet effet). Une preuve d'achat doit être présentée pour toute demande de réparation sous garantie. Prière de garder le reçu. Pour faire honorer la garantie, présenter ce document à la station technique agréée ou s'adresser à :

**Service sous garantie**  
Service au domicile

Danby Products Limited  
PO Box 1778, Guelph, Ontario, Canada N1H 6Z9  
Téléphone : (519) 837-0920 Télécopieur: (519) 837-0449

**1-800-263-2629**  
03/14

Danby Products Inc.  
PO Box 669, Findlay, Ohio, U.S.A. 45840  
Téléphone: (419) 425-8627 Télécopieur: (419) 425-8629

# BIENVENIDO

Bienvenido a la familia Danby. Estamos orgullosos de nuestros productos de alta calidad y creemos en el servicio confiable. Usted lo podrá apreciar en este manual fácil de usar, y lo escuchará en las voces amistosas de nuestro departamento de servicio al consumidor. Sobre todo, usted apreciará estas ventajas cada vez que use su unidad. Eso es importante, ya que su nuevo artefacto formará parte de su familia por mucho tiempo.

**Por favor escriba la siguiente información; esta información será necesaria si su unidad requiere servicio o para hacer consultas generales. Para recibir servicio técnico debe mostrar el recibo original.**

Número de modelo: \_\_\_\_\_

Número de serie: \_\_\_\_\_

Fecha de la compra: \_\_\_\_\_

## NECESITA AYUDA

Antes de solicitar servicio, hay algunas cosas que puede hacer para ayudarnos a servirle mejor...

**Lea este manual:**

Contiene instrucciones que lo ayudarán a mantener correctamente su unidad.

**Si usted recibe un artefacto dañado:**

Llame inmediatamente al distribuidor (o constructor) que se lo vendió.

**Ahorre tiempo y dinero:**

Lea la sección de Diagnóstico de Problemas antes de llamar. Esta sección le ayudará a resolver problemas comunes que pudieran ocurrir.

Si necesita asistencia, no se preocupe y llámenos.





# Instrucciones de seguridad importantes

LEA TODA LA INFORMACIÓN SOBRE SEGURIDAD ANTES DE UTILIZAR EL EQUIPO

## REQUISITOS ELÉCTRICOS

Este artefacto debe ser conectado a tierra. En caso de un corto circuito eléctrico, la conexión a tierra reduce el riesgo de una descarga eléctrica proporcionando un cable de retorno para la corriente eléctrica.

Este artefacto viene con un cable de alimentación que tiene un conductor y pata del enchufe de tierra. Este cable debe enchufarse en un tomacorriente debidamente instalado y con conexión a tierra.

**ADVERTENCIA** - El uso inadecuado del enchufe de conexión a tierra puede resultar en un riesgo de choque eléctrico. Consulte con un electricista o persona de reparaciones competente si no comprende bien las instrucciones de conexión a tierra o si existe alguna duda sobre si el aparato está conectado a tierra correctamente.

**NO USE CABLES DE EXTENSIÓN:** Use una toma de corriente exclusiva de 115V. No conecte su refrigerador a cables de extensión o junto a otro aparato en la misma toma de corriente. No empalme el cable.



## ¡ADVERTENCIA IMPORTANTE!

Los refrigeradores vacíos son una atracción muy peligrosa para los niños. Retire la junta, los pestillos, las tapas o las puertas de los aparatos no utilizados, o tome alguna otra medida que garantice que el aparato es inofensivo.

**PELIGRO:** riesgo de atrapar a los niños. Antes de desechar su refrigerador o congelador viejo :

- retire las puertas
- deje los estantes o anaqueles en su lugar de manera que los niños no puedan treparse con facilidad.

**¡NO ESPERE, HAGALO AHORA MISMO!**



## ¡ADVERTENCIA! ¡PELIGRO DE EXPLOSIÓN!

Hay riesgo de incendio o explosión si el tubo de refrigerante es perforado. No use objetos cortantes para ayudar en descongelamiento. Tratar con cuidado. Mantenga lejos del refrigerador los vapores y materiales inflamables, como la gasolina. Use un limpiador no inflamable.

Siga las normas federales y locales para desechar la unidad.

Asegúrese de que las piezas del componente se reemplacen con componentes similares y que la reparación sea realizada por personal de servicio autorizado por la fábrica, para minimizar el riesgo de incendio debido a piezas incorrectas o reparación inadecuada.

## ¡GUARDE ESTAS INSTRUCCIONES!



## Instrucciones de instalación

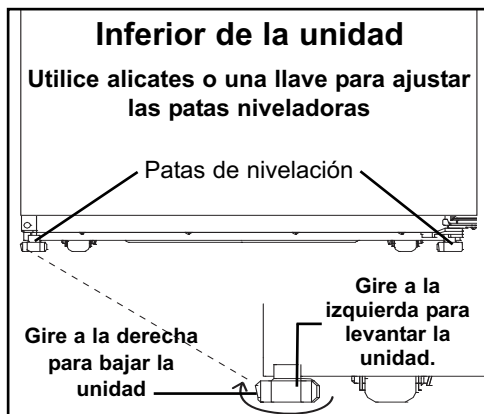

Fig.9.

Saque los embalajes exteriores e interiores, limpie el exterior bien con un paño suave seco y el interior con un paño húmedo y tibio. Evite colocar la caja en un hueco estrecho o cerca de una fuente de calor, luz desol directa, o lugar húmedo. Deje que el aire circule libremente alrededor de la caja. Mantenga la parte posterior del refrigerador a 2 pulgadas de la pared.

### UBICACIÓN

- 1) Seleccione un lugar con un piso firme y nivelado.
- 2) Permita 2 pulgadas de espacio entre la parte posterior del refrigerador y toda pared contigua.
- 3) Evite luz directa del sol o calor. La luz directa del sol puede afectar la capa de acrílico. Las fuentes de calor en su proximidad causarán un consumo mayor de electricidad.

El sistema de refrigeración de este refrigerador es un sistema "sin escarcha". Este tipo de sistema no requiere intervención del usuario (i.e. descongelación), salvo seleccionar la temperatura de enfriamiento y el cuidado y mantenimiento usual. Para evitar vibración, el refrigerador debe estar bien nivelada. Esto se logra ajustando los pies delanteros, ubicados bajo el refrigerador. (voir Fig .9.)



# Instrucciones de instalación

## NOTAS:

- Este aparato es pensado para la INSTALACIÓN AUTONOMO, y no es pensado para la instalación integrada.
- Antes de conectar el artefacto eléctrico a la fuente de energía eléctrica, déjelo reposar durante de horas. Esto reducirá la posibilidad de malos funcionamientos en el sistema de enfiado debido a la manipulación para su transporte.
- Su refrigerador es aprobada para EL USO DE INTERIOR SOLAMENTE y no es aprobada para el uso al aire libre.

## IMPORTANTE

Instale esta Refrigerador en un área donde está la température ambiente entre 55°F (13°) y 90°F (32°C). Si la température alrededor del Refrigerador es demasiado baja o alta, la capacidad de enfriamiento puede ser afectada.

## LAS INSTRUCCIONES DE INVERSIÓN DE LA PUERTA

Su refrigerador tiene una puerta reversible. Tiene la posibilidad de abrirla desde la derecha o desde la izquierda. Para revertir la dirección de apertura de la puerta, siga estas sencillas instrucciones:

## IMPORTANTE

Antes de comenzar, desenchufe el refrigerador o corte el suministro eléctrico. Retire los alimentos y las puertas ajustables o los recipientes contenedores de las puertas.

- 1) Desenchufe el refrigerador o corte el suministro eléctrico.
- 2) Mantenga las dos puertas cerradas hasta que esté preparado para quitarlas. Nota: Coloque un apoyo adicional para las puertas mientras mueve las bisagras. No deje que los imanes de la puerta soporten toda la carga de las puertas mientras usted está trabajando.
- 3) Retire las piezas de la bisagra superior, como se ilustra en la ilustración de la bisagra superior (**Figura 8**). Levante la puerta del congelador y retírela de su marco.
- 4) Retire las piezas de la bisagra del centro, como se ilustra en la ilustración de la bisagra del centro (**Figura 7**). Levante la puerta del refrigerador y retírela de su marco.
- 5) Retire las piezas de la bisagra inferior, como se ilustra en la ilustración de la bisagra inferior (**Figura 6**).
- 6) Retire la tapa del orificio de la bisagra superior del lado izquierdo y colóquela en el lado opuesto.
- 7) Retire los tapones de los orificios del lado izquierdo y colóquelos en el lado opuesto (vea la **Figura 2**).
- 8) Retire el tapón del orificio de la bisagra de la puerta, de la parte superior de la puerta del congelador y del refrigerador (vea la **Figura 4**).
- 9) Retire el tope de la puerta del refrigerador y colóquelo en el lado opuesto (**Figura 5**).
- 10) Saque el tope de la puerta del lado izquierdo de la puerta del congelador y un tornillo de la bolsa de accesorios y colóquelos en el asa (**Figura 3**). Nota: Los topes de puerta de las puertas izquierda y derecha del congelador son diferentes. No se pueden intercambiar.





# Instrucciones de instalación

## LAS INSTRUCCIONES DE INVERSIÓN DE LA PUERTA

**11)** Vuelva a colocar las piezas de la bisagra inferior, como se ilustra (vea la ilustración de la **bisagra inferior**). Apriete los tornillos. Vuelva a colocar la puerta del refrigerador.

**12)** Arme las piezas de la bisagra del centro, como se ilustra y apriete todos los tornillos (vea la ilustración de la bisagra del centro **Figura 7**) y vuelva a colocar la puerta del congelador.

**13)** Arme las piezas de la bisagra superior, como se ilustra (vea la ilustración de la bisagra superior **Figura 8**). No apriete los tornillos completamente.

**14)** Alinee las puertas de manera que la parte inferior de la puerta del congelador quede pareja con la parte superior de la puerta del refrigerador. Apriete todos los tornillos.

**15)** Revise todos los orificios para asegurarse de que los tapones y tornillos estén colocados.

**16)** Enchufe el refrigerador o restablezca el suministro eléctrico, reinicie los controles (vea la sección de "Funcionamiento") y vuelva a colocar todas las piezas desmontables de la puerta del refrigerador.

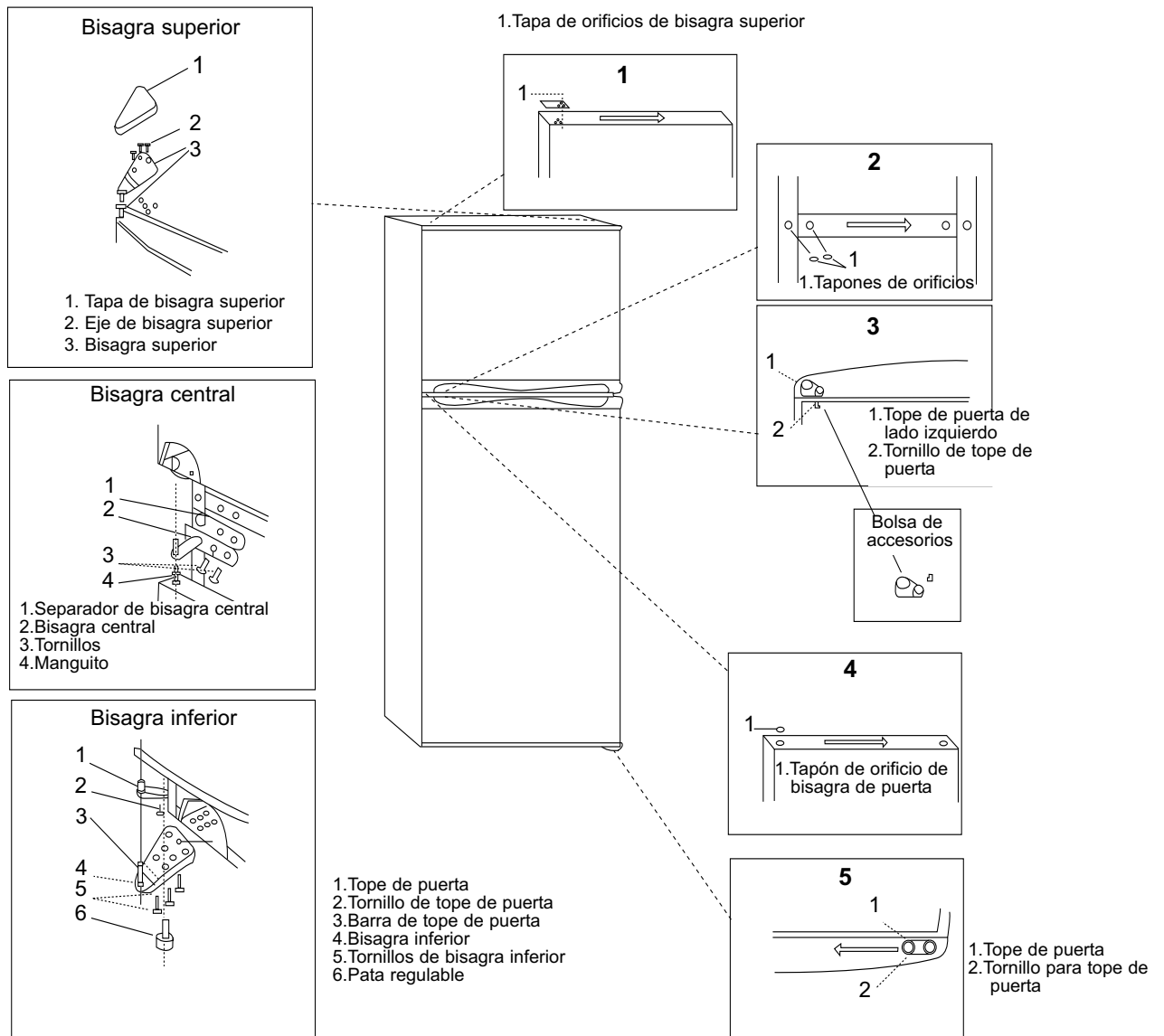



# Instrucciones de instalación

## CARACTERÍSTICAS

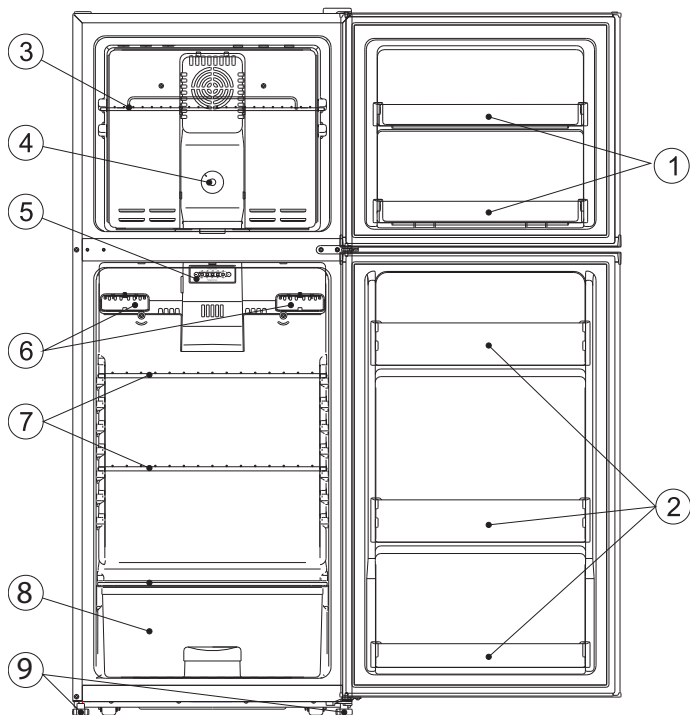

- 1) CONTENEDOR DE LA PUERTA DEL CONGELADOR
- 2) CONTENEDOR DE LA PUERTA DEL REFRIGERADOR
- 3) ESTANTE DEL CONGELADOR
- 4) CONTROL DE TEMPERATURA DEL CONGELADOR
- 5) CONTROL DE TEMPERATURA DEL REFRIGERADOR
- 6) LUZ INTERIOR
- 7) ESTANTE DEL REFRIGERADOR
- 8) CAJÓN PARA VERDURAS
- 9) PATAS NIVELADORA

### CUBOS DE HIELO

La bandeja para cubos de hielo es flexible. Doble la bandeja para sacar los cubos de hielo. Si la bandeja para cubos de hielo está congelada, eche un poco de agua tibia sobre la bandeja. Nunca use un cuchillo u otro instrumento metálico para sacar la bandeja de cubos de hielo ya que esto puede causar des perfectos en el evaporador.

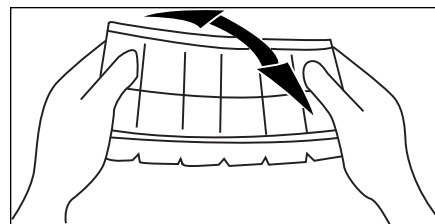



# Instrucciones de instalación

## CAMBIAR LA LUZ (por favor, siga los siguientes pasos)

Desenchufe su refrigerador antes de empezar.

1. Saque la cubierta de la luz destrabando la pestaña inferior hacia arriba (la pestaña inferior está ubicada en el medio de la parte inferior de la cubierta de la luz).
2. Saque los LEDs tirando hacia abajo y desconectándolos, es mejor usar su pulgar en el frente de los LEDs y sus dedos en la parte de atrás, cerca del conector.
3. Coloque los LEDs nuevos enchufándolos en el conector.
4. Una vez que los LEDs estén bien asegurados, vuelva a instalar la cubierta insertando las dos pestañas superiores en sus ranuras y empujando la pestaña inferior nuevamente en su lugar. Escuchará un leve clic.

Una vez que haya asegurado la cubierta en su lugar, puede volver a enchufar su refrigerador.

Saque la cubierta de la luz destrabando la pestaña inferior.

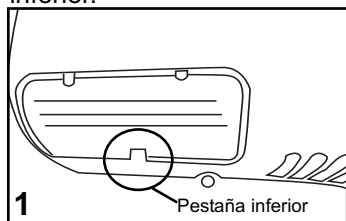

Podrá ver los LEDs.

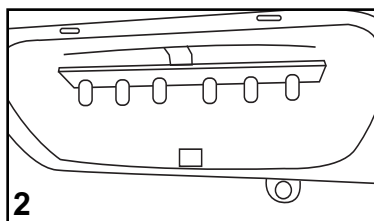

Empuje los LEDs hacia abajo.

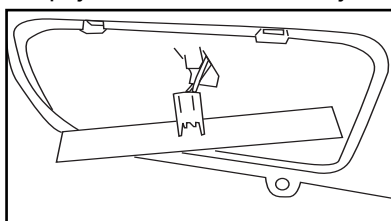

Destrahe los LEDs usando su pulgar y sus dedos.

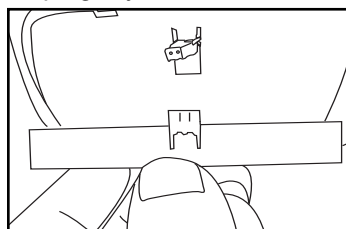

Enchufe los nuevos LEDs en el conector.

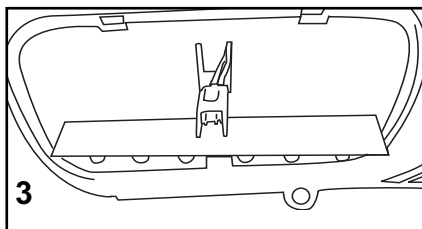

Pestañas superiores  
Vuelva a colocar la cubierta.

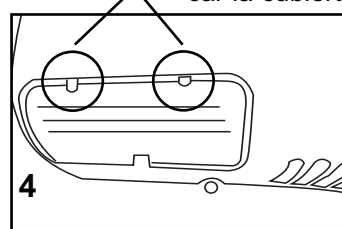



# Instrucciones operadoras

## OPERACIÓN DEL REFRIGERADOR

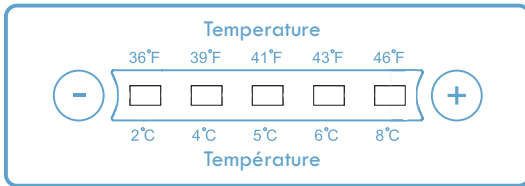

Fig.2.

### CONTROL DE TEMPERATURA DEL REFRIGERADOR

- Hay un panel digital indicador de la temperatura en el compartimiento del refrigerador (ver Fig. 2). Los dígitos de arriba están en grados Celsius y los de abajo están en grados Fahrenheit.
- Presione el "-" o el "+" para leer la temperatura.
- La primera vez que encienda la unidad, seleccione 2 °C/36 °F y deje funcionando la unidad durante 2 horas como mínimo antes de colocar comida en su interior. Esto asegurará que el compartimiento del refrigerador esté completamente frío antes de colocarle la comida. El ajuste recomendado por la fábrica es de 4 °C / 39 °F.

### NOTA:

- Si desenchufa la unidad, deberá esperar de 3 a 5 minutos antes de volver a enchufarla en el tomacorriente. Si la vuelve a enchufar antes de esos 3 a 5 minutos, el refrigerador no comenzará a funcionar.
- Si se corta la energía eléctrica, la unidad volverá a funcionar automáticamente cuando se restablezca el servicio.
- Grandes cantidades de comida disminuirán el rendimiento de refrigeración del artefacto.
- No coloque comida bloqueando la ventilación de aire y deje el espacio adecuado entre los artículos para que circule el aire dentro del compartimiento. (Ver fig. 3).
- Espere varias horas para que se establezca la temperatura al cambiar el ajuste de temperatura.
- Al seleccionar una temperatura diferente en la pantalla digital del refrigerador se afecta la temperatura de AMBOS, el refrigerador y el congelador.

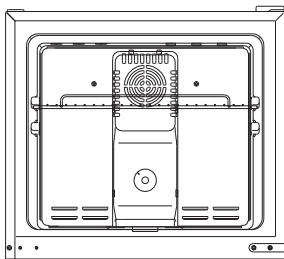

### Congelador

No coloque comida cerca o alrededor de las rejillas o conductos de aire

Fig.3.

## CONGELADOR

Fig.4.



Congelador Control de Temperatura

### CONTROL DE TEMPERATURA DEL CONGELADOR

- Su refrigerador tiene un control de ventilación para regular la temperatura del congelador (ver Fig. 4). El control de temperatura está ubicado en el medio del panel posterior del compartimiento del congelador.
  - La primera vez que enciende la unidad, ajuste la perilla de control de temperatura a "MAX" y deje funcionando la unidad durante 2 horas como mínimo antes de colocar comida en su interior. Esto asegurará que el compartimiento del congelador esté completamente frío antes de colocarle la comida.
  - El rango de control de temperatura del CONGELADOR varía desde "MIN" (menos fría) hasta "MAX" (más frío). Use este control para ajustar la temperatura deseada. El ajuste recomendado por la fábrica es "MEDIUM" (en el medio entre "MIN" y "MAX").
- Compartimiento del congelador**
- Este compartimiento está diseñado para almacenar comida congelada por mucho tiempo. Se puede almacenar hasta por tres meses.
  - El tiempo de almacenamiento de comida congelada varía y no debe exceder el tiempo máximo recomendado.
  - Coloque la comida congelada dentro del congelador lo más rápido posible luego de comprarla. Si el paquete incluye instrucciones, sígalas cuidadosamente con respecto al tiempo de almacenamiento.



# Cuidado y mantenimiento

## SISTEMA DE REFRIGERACIÓN

Este refrigerador incluye un sistema de enfriamiento 'libre de escarcha', lo cual significa que nunca tendrá que descongelar el compartimiento del freezer. La descongelación se lleva a cabo de manera automática por medio de un elemento calentador y un cronómetro de descongelación que viene programado de fábrica y opera en ciclos de alrededor de 8 horas. El agua descongelada cae en una bandeja ubicada directamente sobre el compresor y allí se evapora.

## LIMPIEZA

Cuando vaya a limpiar el refrigerador o el freezer siempre desenchúfelo antes de comenzar. Para limpiar el interior utilice un trapo suave y una solución de una cucharada de sopa de bicarbonato de sosa disuelta en un cuarto litro de agua o una solución de espuma de jabón suave o algún detergente suave. Lave las cubeteras, la bandeja colectora y los estantes deslizables con una solución de detergente suave, luego deje que se escurran y repáselos con un trapo suave. Limpie la superficie exterior con un trapo suave húmedo y algún detergente suave o líquido limpiador.

## PERIODO DE VACACIONES

Para periodos cortos de vacaciones, deje los controles en sus graduaciones corrientes. Durante ausencias más largas:

- a) saque todos los alimentos,
- b) desconecte el refrigerador del tomacorriente,
- c) deje la puerta abierta para evitar la formación de condensación, moho u olores.

## CORTE DE CORRIENTE

La mayoría de los cortes de corriente se corrigen en una o dos horas y no afectarán las temperaturas de su refrigerador. Sin embargo, Ud. deberá reducir la cantidad de veces que abre la puerta cuando la corriente esté apagada. Durante los cortes de corriente de larga duración, tome medidas para proteger sus alimentos.

## SI UD SE MUDA

Saque o asegure todos los artículos dentro (ej. parrillas) del refrigerador/congelador. Para evitar que los tornillos de nivel se averíen, gírelos completamente hacia la base. Algunas reglas importantes para el uso correcto del refrigerador.

### USO CORRECTO DEL REFRIGERADOR

- Nunca coloque alimentos calientes en el refrigerador.
- Las bebidas se deben guardar en envases cerrados.
- Los alimentos que se guardan por un periodo largo de tiempo, deben ser envueltos en celofán o polietileno, o se deben mantener en envases de vidrio. Nunca coloque alimentos estropeados en el gabinete.
- No sobrecargue el gabinete.
- No abra la puerta a menos que sea necesario.
- Si el refrigerador se guarda sin uso por periodos largos de tiempo, se sugiere que, luego de una limpieza cuidadosa, se deje la puerta entreabierta para permitir que el aire circule dentro de el gabinete y evitar una posible formación de condensación, moho u olores.

## CAJÓN DE VERDURAS

La bandeja del piso del refrigerador está cubierta para retener la humedad. El compartimiento de verduras le permitirá almacenar verduras y frutas que, en otras condiciones, se secarían con rapidez.



# Solucion sugerida

A menudo, los problemas son sencillos y no es necesario hacer una llamada de reparación, use esta guía de resolución de problemas para encontrar una posible solución. Si la unidad sigue funcionando mal, llame a los **números gratuitos de un centro Danby** de servicio autorizado.

Tel: 1-800-26-**Danby**® (1-800-263-2629).

PROBLEMA	CAUSA POSIBLE	SOLUCIÓN
<b>1) No funciona.</b>	<ul style="list-style-type: none"> <li>• No hay voltaje en el contacto.</li> <li>• Clavija desconectada.</li> <li>• Voltaje fuera de especificaciones.</li> </ul>	<ul style="list-style-type: none"> <li>• Verifique que la clavija esté conectada.</li> <li>• Conecte la clavija.</li> <li>• Verifique que haya corriente adecuada.</li> </ul>
<b>2) Trabaja muy frecuentement.</b>	<ul style="list-style-type: none"> <li>• Control en máximo o cerca de máximo.</li> <li>• Puerta mal cerrada.</li> <li>• Alimentos muy calientes en interior.</li> <li>• Demasiadas o muy prolongadas aperturas de puerta.</li> <li>• Recibe luz solar directa o está cerca de fuentes de calor.</li> </ul>	<ul style="list-style-type: none"> <li>• Verifique la posición y ajuste a su gusto.</li> <li>• Cierre bien la puerta.</li> <li>• Asegures de meter los alimentos no muy calientes.</li> <li>• No mantega la puerta abierta por grandes periodos de tiempo.</li> <li>• No coloque su refrigerador cerca de fuentes de calor o de los rayos de sol.</li> </ul>
<b>3) Temperatura interior es muy fría.</b>	<ul style="list-style-type: none"> <li>• Control en frío máximo o cerca.</li> </ul>	<ul style="list-style-type: none"> <li>• Verifique la posición y ajuste su gusto.</li> </ul>
<b>4) Temperatura interior muy alta.</b>	<ul style="list-style-type: none"> <li>• No hay voltaje en el contacto.</li> <li>• Control en mínimo o cerca.</li> <li>• Puerta mal cerrada.</li> <li>• Alimentos muy calientes el en interior.</li> <li>• Desmasiadas o muy prolongadas aperturas de puerta.</li> <li>• Charolas muy grandes bloquean la circulación del aire en interior.</li> <li>• Voltaje fuera de especificaciones.</li> <li>• Recibe luz solar directa o está cerca de fuentes de calor.</li> </ul>	<ul style="list-style-type: none"> <li>• Verifique que la clavija esté conectada.</li> <li>• Verifique la posición y ajuste.</li> <li>• Cierre bien la puerta.</li> <li>• Enfriese alimento antes de insertir.</li> <li>• Minimo aperturas de puerta.</li> <li>• Permita los espacios sugeridos para que el aire circule.</li> <li>• Verifique que haya corriente adecuada</li> <li>• No coloque su refrigerador cerca de fuentes de calor o de los rayos de sol.</li> </ul>
<b>5) Congelador no hela suficiente.</b>	<ul style="list-style-type: none"> <li>• Control en mínimo o cerca.</li> <li>• Puerta mal cerrada.</li> <li>• Alimentos muy calientes en interior.</li> <li>• Voltaje fuera de especificaciones.</li> </ul>	<ul style="list-style-type: none"> <li>• Ajuste la posición a su gusto.</li> <li>• Cierra bien la puerta.</li> <li>• Asegurese de meter los alimentos no muy calientes.</li> <li>• Verifique que haya corriente adecuada.</li> </ul>
<b>6) Foco no enciende.</b>	<ul style="list-style-type: none"> <li>• No hay voltaje en el contacto.</li> <li>• Clavija desconectada.</li> <li>• Foco flojo o fundido; el interruptor de puerta pegado.</li> </ul>	<ul style="list-style-type: none"> <li>• Verifique que la clavija esté conectada.</li> <li>• Conecte la clavija.</li> <li>• Ajuste el foco, o reemplácelo. Verifique que el interruptor no este pegado.</li> </ul>

# GARANTÍA LIMITADA PARA ELECTRODOMÉSTICO

Este producto de calidad está garantizado contra defectos de fabricación, incluyendo partes y mano de obra, siempre y cuando la unidad se utilice bajo las condiciones normales de funcionamiento para las que fue diseñado.

Esta garantía está solamente disponible para la persona que haya comprado originalmente esta unidad directamente de Danby Products Limited (Canada) o Danby Products Inc. (U.S.A.) (en adelante "Danby") o uno de sus distribuidores autorizados, y no es transferible.

## CONDICIONES DE LA GARANTÍA

Las piezas plásticas, se autorizan por treinta (30) días solamente a partir de la fecha de la compra, sin las extensiones proporcionadas.

*Primeros 12 meses* Durante los primeros 12 meses, cualquier parte en buen estado de este producto que resulte defectuosa, incluyendo cualquier sistema sellado, será reparado o reemplazado, a opción del fabricante, sin cargo para el comprador ORIGINAL.

*Para obtener servicio* Danby se reserva el derecho de limitar la cobertura de "Servicio en Domicilio" sujeto a la proximidad de un Taller de Servicio Autorizado. Para todo artefacto que requiera servicio fuera del área limitada de "Servicio en Domicilio", el cliente será responsable por transportar dicho artefacto hasta el Taller de Servicio Autorizado más cercano. Consulte "Límites del servicio técnico a domicilio", a continuación. Comuníquese con el distribuidor donde haya comprado la unidad, o llame al Taller de Servicio Autorizado más cercano, donde debe ser reparada por un técnico calificado. Si esta unidad es reparada en otro lugar que no sea un Taller de Servicio Autorizado, o si la unidad se utiliza para aplicaciones comerciales, Danby no se hará responsable de ninguna forma y la garantía será anulada.

*Límites del servicio técnico a domicilio* Si el electrodoméstico está instalado en un lugar que se encuentra a 100 kilómetros (62 millas) o más del centro de servicios más cercano, se debe llevar la unidad al Centro de servicios Danby autorizado más cercano, ya que dicho servicio sólo puede realizarlo un técnico calificado y certificado por Danby para prestar servicios de garantía. Los cargos por transporte desde y hacia el lugar en que se efectúe el servicio técnico no están cubiertos por esta garantía y son de responsabilidad del comprador.

Nada dentro de esta garantía implica que Danby será responsable por cualquier daño que hayan sufrido los alimentos u otros contenidos de este aparato, ya sea debido a un defecto del aparato, o su uso, adecuado o inadecuado.

## EXCLUSIONES

Salvo lo aquí indicado por Danby, no existen otras garantías, condiciones o representaciones, explícitas o implícitas, concretas o intencionales por parte de Danby o sus distribuidores autorizados y todas las demás garantías, condiciones o representaciones, incluyendo cualquier garantía, condiciones o representaciones bajo cualquier Acta de Venta de Productos o legislación o estatuto similar, quedan de esta forma expresamente excluidas. Salvo lo aquí indicado, Danby no serán responsables por ningún daño a personas o bienes, incluyendo la propia unidad, sin importar su causa, o de ningún daño indirecto causado por el desperfecto de la unidad, y al comprar esta unidad, el comprador acepta por la presente, indemnizar y proteger a Danby contra cualquier reclamo por daños a personas o bienes causados por la unidad.

## CONDICIONES GENERALES

No se considerará ninguna de estas garantías o seguros cuando el daño o la necesidad de reparación sea el producto de los siguientes casos:

- 1) Falla del suministro eléctrico.
- 2) Daños en tránsito o durante el transporte de la unidad.
- 3) Alimentación incorrecta, como bajo voltaje, instalación eléctrica defectuosa o fusibles inadecuados.
- 4) Accidente, modificación, abuso o uso incorrecto del artefacto, tal como insuficiente ventilación del ambiente o condiciones de operación anormales (temperatura ambiente extremadamente alta o baja).
- 5) Utilización comercial o industrial (v.g., si el electrodoméstico no está instalado en una vivienda particular).
- 6) Incendio, daños por agua, robo, guerra, disturbios, hostilidades, actos de fuerza mayor como huracanes, inundaciones, etc.
- 7) Pedidos de servicio debido a desinformación del usuario.
- 8) Instalación inadecuada (v.g., instalación empotrada de un electrodoméstico diseñado como unidad independiente o uso de un electrodoméstico al aire libre que no esté aprobado para dicho fin).

Para acceder a la garantía se solicitará un comprobante de compra; por lo tanto, guarde su recibo. En caso de necesitar servicio de garantía, presente ese documento al TALLER DE SERVICIO AUTORIZADO.

**Servicio de Garantía**  
Servicio en Domicilio

Danby Products Limited  
PO Box 1778, Guelph, Ontario, Canada N1H 6Z9  
Telephone: (519) 837-0920 FAX: (519) 837-0449

**1-800-263-2629**  
07/13

Danby Products Inc.  
PO Box 669, Findlay, Ohio, U.S.A. 45840  
Telephone: (419) 425-8627 FAX: (419) 425-8629



## FROST FREE REFRIGERATOR

All repair parts are available for purchase or special order when you visit your nearest service depot. To request service and/or the location of the service depot nearest you, call the TOLL FREE number.

When requesting service or ordering parts, always provide the following information:

- Product Type
- Model Number
- Part Number
- Part Description

## REFRIGERADOR SIN ESCARCHA

Todas las piezas de reparación disponibles para la compra o la orden especial cuando usted visita su depósito más cercano del servicio. Para pedir servicio y/o la localización del depósito del servicio lo más cerca posible usted, llame Danby gratis.

Al pedir servicio o pidiendo piezas, proporcione siempre la información siguiente:

- Tipo de producto
- Número de modelo
- Número de pieza
- Descripción de la parte

## RÉFRIGÉRATEUR SANS GIVRE

Toutes les pièces de rechange ou commandes spéciales sont disponibles à votre centre de service régional autorisé. Pour obtenir le service et/ou la localité de votre centre de service régional, signalez le NUMÉRO D'APPEL SANS FRAIS.

Ayez les renseignements suivants à la portée de la main lors de la commande de pièce ou service:

- Type de produit
- Numéro de modèle
- Numéro de pièce
- Description de la pièce



**MODEL • MODÈLE • MODELO**  
**DFF123C1WDB / DFF123C1WDBL**