



Top-Freezer Refrigerators

Safety Instructions 2-4

Operating Instructions
 Automatic Icemaker 9
 Controls 5
 Crispers and Pans 7, 8
 Shelves and Bins 6

Care and Cleaning
 Care and Cleaning 10, 11
 Replacing the Light Bulb 11

Installation Instructions
 Icemaker Installation 13-16
 Preparing to Install
 the Refrigerator 12
 Reversing the Door Swing 21-25
 Water Line Installation 17-21

Troubleshooting Tips 26-29
 Normal Operating Sounds 26

Consumer Support
 Consumer Support Back Cover
 Warranty for
 Canadian Customers 30
 Warranty for U.S. Customers 31

Note to Installer – Be sure to leave these instructions with the Consumer.

Note to Consumer – Keep these instructions for future reference.

Note à l'installateur – Assurez-vous de laisser ces instructions au consommateur.

Note au consommateur – Conservez ces instructions pour référence future.

Nota al instalador – Asegúrese de dejar estas instrucciones con el consumidor.

Nota al consumidor – Conserve estas instrucciones para referencia futura.

Owner's Manual and Installation Instructions

Models GTH21, GTL21, GTK21 and GTZ21

Congélateur supérieur

Réfrigérateurs

Manuel d'utilisation et d'installation

La section française commence à la page 32

Congelador superior

Refrigeradores

Manual del propietario e instalación

La sección en español empieza en la página 65

Write the model and serial numbers here:

Model # _____

Serial # _____

Find these numbers on the gray label on the left side, near the top of the refrigerator compartment.

IMPORTANT SAFETY INFORMATION. READ ALL INSTRUCTIONS BEFORE USING.

⚠ **WARNING!**

Use this appliance only for its intended purpose as described in this Owner's Manual.



SAFETY PRECAUTIONS

When using electrical appliances, basic safety precautions should be followed, including the following:

- This refrigerator must be properly installed and located in accordance with the Installation Instructions before it is used.
 - Do not allow children to climb, stand or hang on the shelves in the refrigerator. They could damage the refrigerator and seriously injure themselves.
 - Do not touch the cold surfaces in the freezer compartment when hands are damp or wet. Skin may stick to these extremely cold surfaces.
 - Do not store or use gasoline or other flammable vapors and liquids in the vicinity of this or any other appliance.
 - In refrigerators with automatic icemakers, avoid contact with the moving parts of the ejector mechanism, or with the heating element located on the bottom of the icemaker. Do not place fingers or hands on the automatic icemaking mechanism while the refrigerator is plugged in.
 - Keep fingers out of the "pinch point" areas; clearances between the doors and between the doors and cabinet are necessarily small. Be careful closing doors when children are in the area.
 - Unplug the refrigerator before cleaning and making repairs.
- NOTE:** We strongly recommend that any servicing be performed by a qualified individual.*
- Setting either or both controls (some models only have one control) to the **1 (off)** position does not remove power to the light circuit.
 - Do not refreeze frozen foods which have thawed completely.

▲ DANGER! RISK OF CHILD ENTRAPMENT

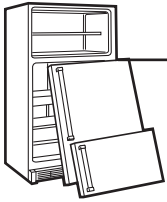

PROPER DISPOSAL OF THE REFRIGERATOR

Child entrapment and suffocation are not problems of the past. Junked or abandoned refrigerators are still dangerous...even if they will sit for "just a few days." If you are getting rid of your old refrigerator, please follow the instructions below to help prevent accidents.

Before You Throw Away Your Old Refrigerator or Freezer.

- Take off the doors.
- Leave the shelves in place so that children may not easily climb inside.

Refrigerants

All refrigeration products contain refrigerants, which under federal law must be removed prior to product disposal. If you are getting rid of an old refrigeration product, check with the company handling the disposal about what to do.



USE OF EXTENSION CORDS

Because of potential safety hazards under certain conditions, we strongly recommend against the use of an extension cord.

However, if you must use an extension cord, it is absolutely necessary that it be a UL-listed (in the United States) or a CSA-listed (in Canada), 3-wire grounding type appliance extension cord having a grounding type plug and outlet and that the electrical rating of the cord be 15 amperes (minimum) and 120 volts.

IMPORTANT SAFETY INFORMATION. READ ALL INSTRUCTIONS BEFORE USING.

⚠ WARNING!



HOW TO CONNECT ELECTRICITY

Do not, under any circumstances, cut or remove the third (ground) prong from the power cord. For personal safety, this appliance must be properly grounded.

The power cord of this appliance is equipped with a 3-prong (grounding) plug which mates with a standard 3-prong (grounding) wall outlet to minimize the possibility of electric shock hazard from this appliance.

Have the wall outlet and circuit checked by a qualified electrician to make sure the outlet is properly grounded.

Where a standard 2-prong wall outlet is encountered, it is your personal responsibility and obligation to have it replaced with a properly grounded 3-prong wall outlet.

The refrigerator should always be plugged into its own individual electrical outlet which has a voltage rating that matches the rating plate.

This provides the best performance and also prevents overloading house wiring circuits which could cause a fire hazard from overheated wires.

Never unplug your refrigerator by pulling on the power cord. Always grip plug firmly and pull straight out from the outlet.

Repair or replace immediately all power cords that have become frayed or otherwise damaged. Do not use a cord that shows cracks or abrasion damage along its length or at either end.

When moving the refrigerator away from the wall, be careful not to roll over or damage the power cord.



**READ AND FOLLOW THIS SAFETY INFORMATION CAREFULLY.
SAVE THESE INSTRUCTIONS**

About the controls on the refrigerator.

The controls on your refrigerator will look like the following:

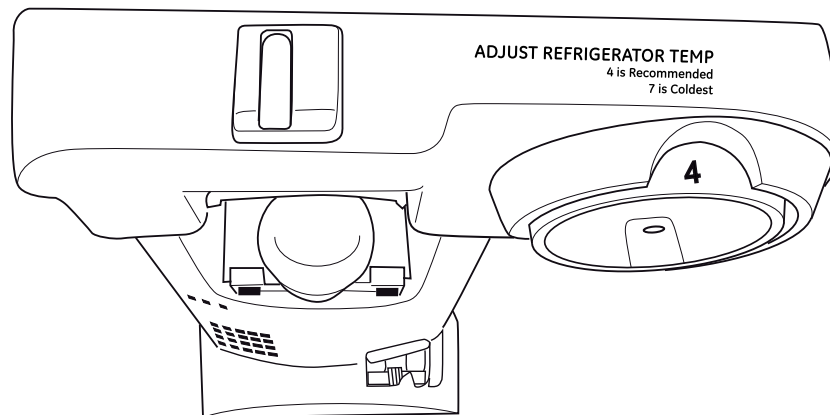

INITIAL SETTING
COLDEST COLD

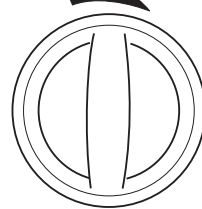

FREEZER CONTROL



Control Settings

Initially, set the refrigerator control to 4 and the freezer control to "Initial Setting". Allow 24 hours for the temperature to stabilize.

Several adjustments may be required. Adjust the refrigerator and freezer controls one increment at a time and allow 12 hours after each adjustment for the refrigerator to reach the temperature you have set.

Setting the refrigerator control to 1 stops cooling in both the freezer and refrigerator compartments but does not shut off electrical power to the refrigerator. The freezer control has no effect on electrical power to the refrigerator.

Control settings will vary based on personal preferences, usage and operating conditions, and may require more than one adjustment. Factors that affect temperature include the amount of food in the refrigerator or freezer, the frequency of door opening and the temperature of food when it is placed in the refrigerator.

About the shelves and bins.

Not all features are on all models.

Rearranging the Shelves

Shelves in the refrigerator and freezer compartments are adjustable.

Refrigerator Compartment

Full-Width Shelves

One end of the shelf rests on a molded side-wall support; a bracket on the other end hooks into a track on the rear cabinet wall.

To remove:

- 1 Slide the shelf forward along the track.
- 2 Lift the shelf up through the space in the track.
- 3 Pull the shelf out of the unit.

To replace:

Reverse removal steps above.

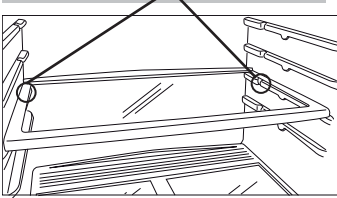
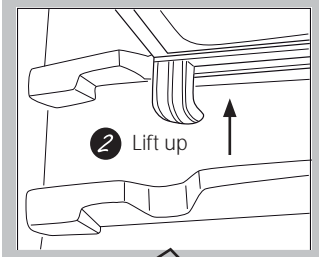
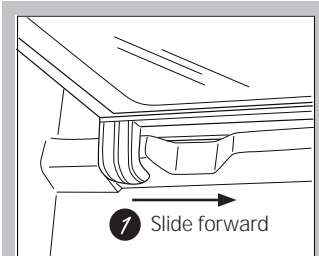

Freezer Compartment

To remove:

- 1 Lift up the left side of the shelf and slide it left into the center of the shelf supports.
- 2 Rotate the right side of the shelf up and out of the shelf supports.

To replace:

- 1 Holding the shelf diagonally, insert the left end of the shelf into the center of the shelf supports on the side wall.
- 2 Insert the right end of the shelf into the shelf supports on the side wall. Rest each end of the shelf on the bottom of the shelf supports.

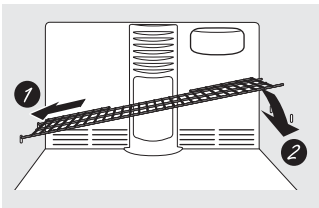
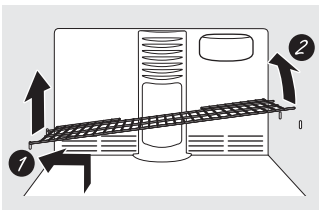

About the crispers and pans.

Not all features are on all models.

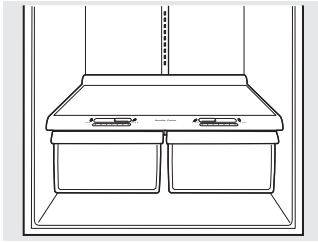

Fruit and Vegetable Crispers

Excess water that may accumulate in the bottom of the drawers or under the drawers should be wiped dry.

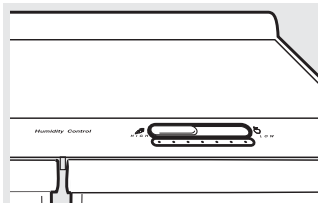

Adjustable Humidity Crisper

Slide the control all the way to the **HIGH** setting to provide high humidity recommended for most vegetables.

Slide the control all the way to the **LOW** setting to provide lower humidity levels recommended for most fruits.

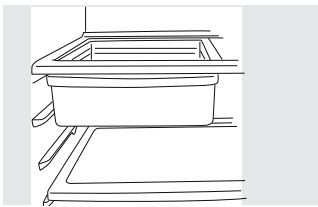

Snack Pan

This pan can be moved to the most useful location for your family's needs.

To remove, slide the pan out to the **stop** position, lift the pan up and past the **stop** position, and lift out.

About crisper removal.

Not all features are on all models.

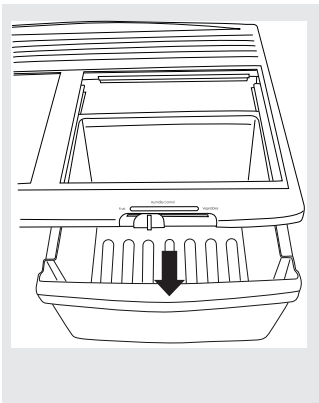

Crisper Removal

Unload the bottom shelf before attempting to remove the storage drawers.

To Remove:

Lift the drawers up slightly while pulling them past the **stop** location.

If the door prevents you from taking out the drawers, first try to remove the door bins. If this does not offer enough clearance, the refrigerator will need to be rolled forward until the door opens enough to slide the drawers out. In some cases, when you roll the refrigerator out, you will need to move the refrigerator to the left or right as you roll it out.

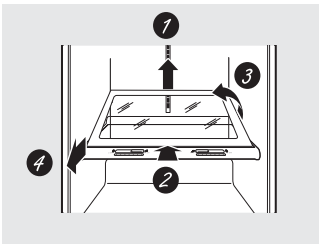

Removing the glass cover

To remove the glass cover:

Remove the glass, then the frame. When replacing the glass, push the front edge firmly into the frame.

- 1 Push up the glass cover at the rear.
- 2 Slide the glass cover backwards until the front edge comes out of the frame.
- 3 Rotate the side of the glass cover up.
- 4 Remove the glass cover.

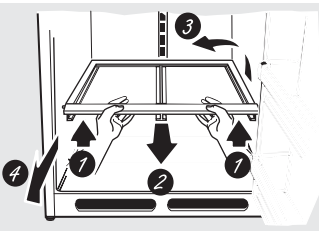

Removing the frame

To remove the frame:

- 1 Lift up the front of the frame using both hands.
- 2 Slide the frame forward.
- 3 Rotate the side of the frame up.
- 4 Remove the frame.

About the automatic icemaker.

GEAppliances.com

A newly-installed refrigerator may take 12–24 hours to begin making ice.

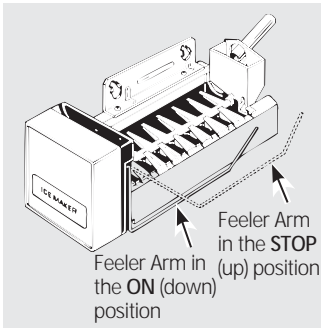

Automatic Icemaker (on some models)

The icemaker will produce approximately 3 to 3½ lbs. of ice in a 24-hour period, depending on the freezer compartment temperature, room temperature, number of door openings and other use conditions.

If the refrigerator is operated before the water connection is made to the icemaker, move the feeler arm to the STOP (up) position.

When the refrigerator has been connected to the water supply, move the feeler arm to the ON (down) position.

The icemaker will fill with water when it cools to 15°F. A newly-installed refrigerator may take 12 to 24 hours to begin making ice cubes.

Once the icemaker starts to make ice, it may take up to 48 hours to fill the bin, depending on the temperature settings and number of door openings.

You will hear a buzzing sound each time the icemaker fills with water.

Throw away the first few batches of ice to allow the water line to clear.

Be sure nothing interferes with the sweep of the feeler arm.

When the bin fills to the level of the feeler arm, the icemaker will stop producing ice.

It is normal for several cubes to be joined together.

If ice is not used frequently, old ice cubes will become cloudy, taste stale, shrink or fuse together.

NOTE: In homes with lower-than-average water pressure, you may hear the icemaker cycle multiple times when making one batch of ice.

Icemaker Accessory Kit

If your refrigerator did not already come equipped with an automatic icemaker, an icemaker accessory kit is available at extra cost.

This refrigerator will accept accessory icemaker accessory kit IM4B.

Care and cleaning of the refrigerator.

Cleaning the Outside

The door handles and trim. Clean with a cloth dampened with soapy water. Dry with a soft cloth.

Keep the outside clean. Wipe with a clean cloth lightly dampened with kitchen appliance wax or mild liquid dish detergent. Dry and polish with a clean, soft cloth.

The stainless steel panels and door handles (on some models) can be cleaned with a

commercially available stainless steel cleaner. Do not use appliance wax or polish on the stainless steel.

Do not wipe the refrigerator with a soiled dish cloth or wet towel. These may leave a residue that can erode the paint. Do not use scouring pads, powdered cleaners, bleach or cleaners containing bleach because these products can scratch and weaken the paint finish.

Cleaning the Inside

To help prevent odors, leave an open box of baking soda in the fresh food and freezer compartments.

Unplug the refrigerator before cleaning. If this is not practical, wring excess moisture out of sponge or cloth when cleaning around switches, lights or controls.

Use warm water and baking soda solution—about a tablespoon (15 ml) of baking soda to a quart (1 liter) of water. This both cleans and neutralizes odors. Thoroughly rinse and wipe dry.

Avoid cleaning cold glass shelves (on some models) with hot water because the extreme temperature difference may cause them to break. Handle glass shelves carefully. Bumping tempered glass can cause it to shatter.

Do not wash any plastic refrigerator parts in the dishwasher.

Do not clean with any products containing detergent, bleach or ammonia. They may damage the refrigerator.

Condenser

There is no need for routine condenser cleanings in normal home operating environments. However, in environments that may be particularly dusty or greasy, the condenser should be cleaned periodically for efficient refrigerator operation.

For models with a base grille, the grille must be removed in order to clean the condenser.

To remove the base grille:

Grasp it about 6" from each end and pull its bottom edge toward you.

To replace the base grille:

Insert the tops of the metal clips into the oval vents, making sure one of the plastic tabs on

the back of the grille goes into each of the oval vents. Then push the bottom of the grille forward until it snaps into place.

Cleaning the condenser:

Sweep away or vacuum up dust.

For models with a base grille, reach the condenser by inserting a brush or vacuum hose into the oval holes.

For models without a base grille, reach the condenser by inserting a brush or vacuum hose under the bottom of the refrigerator.

For best results, use a brush specially designed for this purpose. It is available at most appliance parts stores.

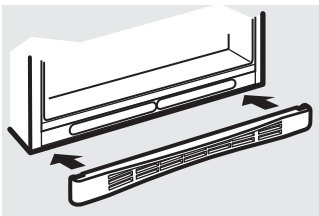
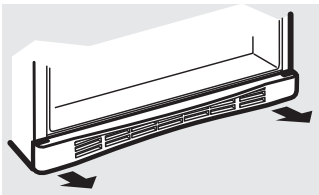

Behind the Refrigerator

Be careful when moving the refrigerator away from the wall. All types of floor coverings can be damaged, particularly cushioned coverings and those with embossed surfaces.

BEFORE moving the refrigerator away from the wall, be sure to adjust the leveling legs up. (See Rollers and Leveling Legs.)

Pull the refrigerator straight out and return it to position by pushing it straight in.

Moving the refrigerator in a side direction may result in damage to the floor covering or refrigerator.

When pushing the refrigerator back, make sure you don't roll over the power cord or icemaker supply line (on some models).

Preparing for Vacation

For long vacations or absences, remove food and unplug the refrigerator. Move the refrigerator control to the **1 (off)** position and clean the interior with a baking soda solution of one tablespoon (15 ml) of baking soda to one quart (1 liter) of water. Leave the doors open.

Set the icemaker power switch to the **O (off)** position or move the feeler arm to the **STOP** (up) position (depending on model) and shut off the water supply to the refrigerator.

If the temperature can drop below freezing, have a qualified servicer drain the water supply system (on some models) to prevent serious property damage due to flooding.

Preparing to Move

Secure all loose items such as grille, shelves and drawers by taping them securely in place to prevent damage.

Be sure the refrigerator stays in an upright position during moving.

Replacing the light bulb.

Setting the refrigerator control to **1 (off)** does not remove power to the light circuit.

Refrigerator Compartment—Upper Light

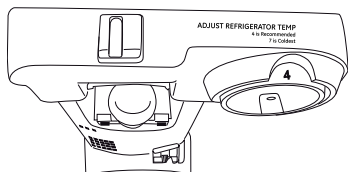

⚠ CAUTION: Light bulb may be hot.

- 1 Unplug the refrigerator.
- 2 The bulb is located at the top of the compartment near the opening.
- 3 Replace with an appliance bulb of the same or lower wattage.
- 4 Plug the refrigerator back in.

Installation Instructions

Refrigerator

Models GTH21, GTL21, GTK21 and GTZ21

If you have questions, call 1.800.GE.CARES or visit our Website at: GEAppliances.com

BEFORE YOU BEGIN

Read these instructions completely and carefully.

- **IMPORTANT** – Save these instructions for local inspector's use.
- **IMPORTANT** – Observe all governing codes and ordinances.
- **Note to Installer** – Be sure to leave these instructions with the Consumer.
- **Note to Consumer** – Keep these instructions for future reference.
- **Skill level** – Installation of this appliance requires basic mechanical skills.
- **Completion time** – Refrigerator Installation 15 minutes.
- Proper installation is the responsibility of the installer.
- Product failure due to improper installation is not covered under the Warranty.

WATER SUPPLY TO THE ICEMAKER (ON SOME MODELS)

If the refrigerator has an icemaker, it will have to be connected to a cold water line. A GE water supply kit (containing tubing, shutoff valve, fittings and instructions) is available at extra cost from your dealer or by visiting our Website at GEAppliances.com or Parts and Accessories, 800.626.2002.

REFRIGERATOR LOCATION

- Do not install the refrigerator where the temperature will go below 60°F (16°C) because it will not run often enough to maintain proper temperatures.
- Do not install the refrigerator where the temperature will go above 100°F (37°C) because it will not perform properly.
- Install it on a floor strong enough to support it fully loaded.

CLEARANCES

Allow the following clearances for ease of installation, proper air circulation and plumbing and electrical connections.

- Sides 1" (25 mm)
- Top 1" (25 mm)
- Back 1" (25 mm)

If the refrigerator is to be installed next to a wall on the hinge side, allow 5/16" (8 mm) door clearance.

ROLLERS AND LEVELING LEGS

Rollers allow you to move the refrigerator away from the wall for cleaning.

Leveling Legs near each front corner of the refrigerator, next to the rollers, should be adjusted if any of the following occurs:

- Refrigerator wobbles due to front roller not being firmly positioned on the floor.
- Door(s) do not close easily when opened to 45°.

NOTE:

- **BEFORE** moving the refrigerator away from the wall, be sure to turn the leveling legs counterclockwise so that the weight of the refrigerator is fully transferred to the front rollers.
- The refrigerator will not be level from front to back. It will have a slight backward tilt for proper door-closing.

To adjust the leveling legs, turn the two front leveling legs **clockwise to raise** the front of the refrigerator and **counterclockwise to lower** it.

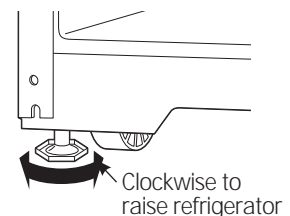

Installation Instructions

ICEMAKER INSTALLATION INSTRUCTIONS

BEFORE YOU BEGIN

Read each step thoroughly before proceeding.

- **CAUTION** – Unplug the refrigerator. To eliminate the danger of electric shock during installation, you must unplug the refrigerator from its electrical outlet.



TOOLS YOU WILL NEED

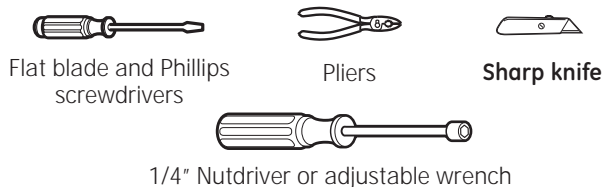

1 PREPARE FOR INSTALLATION

- Remove and discard the large white plug from the rear freezer wall.
- Remove the outlet cover with a flat-blade screwdriver.

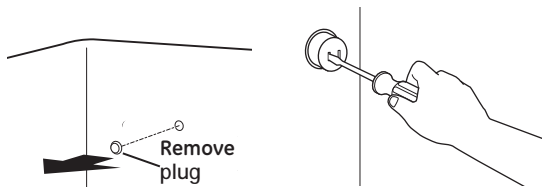

2 MOVE FEELER ARM TO THE STOP POSITION

Move the feeler arm to the **STOP** (up) position. Leave the feeler arm in the **STOP** position until the refrigerator is connected to the water supply to prevent premature operation.

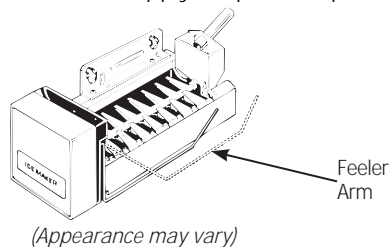

3 INSTALL THE ICEMAKER FILL CUP

Install the **icemaker fill cup** (side-mounted) (15) into the icemaker as shown.

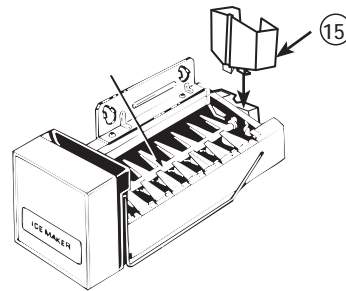

4 PLUG IN THE ICEMAKER

Holding the icemaker in place, insert the **icemaker power cord plug** into the socket, making sure that the prongs and holes are matched. Press the plug firmly into the socket. Lock the plug in place by clipping the restraints onto each side of the plug. Make sure the restraints click into place. Make sure the power cord is still in the hook on the back of the icemaker.

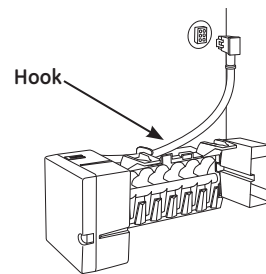

5 MOUNT THE ICEMAKER

- Lift the icemaker so the **fill tube extension** (8) fits in the fill cup opening (C). Hang the icemaker on the two mounting screws (A).

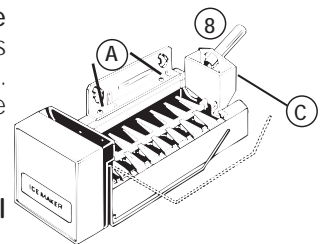

Make sure:

- The **power cord** is still firmly in the socket.
- The **fill tube extension** (8) is still in the fill cup opening. (Check the rear of the refrigerator to make sure the fill tube has not been pushed out of the back of the refrigerator.)
- The icemaker mounting screws are located in the uppermost position of the mounting slots.
- The icemaker is level.

THEN TIGHTEN THE ICEMAKER MOUNTING SCREWS SECURELY.

Installation Instructions

ICEMAKER INSTALLATION INSTRUCTIONS (cont.)

6 INSTALL THE ICE BUCKET

Put the **ice bucket** (9) in place under the icemaker. Make sure the icemaker power switch is set to **OFF**.

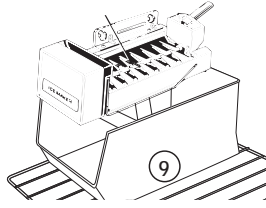

7 ATTACH WARRANTY LABEL

A **label** (7) is provided with this kit to record the date of installation for warranty purposes. Apply it to the back of the refrigerator.

8 KEEP THIS MANUAL

The warranty for the icemaker is printed in this manual. Keep this manual with your Refrigerator Owner's Manual.

The icemaker installation inside the freezer is now complete. Continue to the Water Valve Assembly section.

Installation Instructions

WATER VALVE ASSEMBLY INSTALLATION INSTRUCTIONS

BEFORE YOU BEGIN

Read each step thoroughly before proceeding.

- **CAUTION** – Unplug the refrigerator. To eliminate the danger of electric shock during installation, you must unplug the refrigerator from its electrical outlet.



TOOLS YOU WILL NEED



Flat blade and Phillips screwdrivers



Pliers



Sharp knife



1/4" and 5/16" Nutdrivers

1 REMOVE THE COVER

At the bottom rear of the refrigerator, remove the screw(s) holding the access cover.

Bend the cover back for access to the compartment.

Be sure to save the screws as the access cover must be reinstalled later to ensure your refrigerator will function properly.

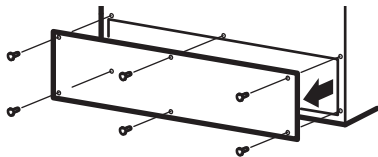

2 ATTACH THE WATER VALVE

- Locate the female connector plug. Plug the female connector onto the **male terminals on the water valve**. Either wire can go on either terminal.

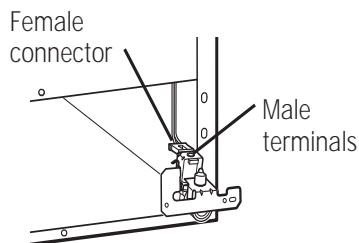

FOR MODELS WITH ONE TEMPERATURE CONTROL (REFRIGERATORS ONLY)

- Fasten the water valve to the cabinet by driving the **hex-head screw (10)** from the kit into the hole in the cabinet leg.

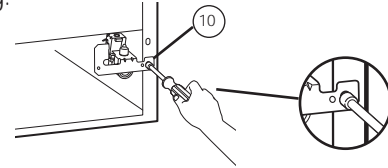

3 CONNECT WATER TUBE TO INLET

- Squeeze the ends of the **hose clamp (16)** from the kit with pliers and slide the clamp over the inlet, located in the top right corner of the refrigerator.
- While still squeezing the clamp, insert the free end of the **water tube (3)** into the inlet as far as it will go.
- Then slide the clamp downward to capture the water tube in place.
- Using one of the **adhesive-backed fasteners (4)**, secure the water tube to the back of the refrigerator about 1/2" below the inlet.

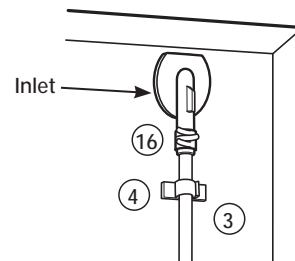

4 INSTALL WATER LINE CLAMP

- Attach the **metal water line clamp (strain relief) (6)** to the refrigerator. Drive the **screw (5)** from the kit through the **clamp (6)** at the indent into the back of the cabinet.
- The metal clamp is for the house water line (see the Water Line Installation Instructions). It is not to be used for the water tube from the water valve up to the inlet.

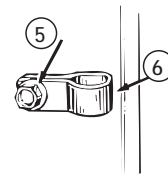

Installation Instructions

WATER VALVE ASSEMBLY INSTALLATION INSTRUCTIONS (cont.)

5 ROUTE AND ATTACH THE WATER TUBE

Fasten the plastic water tube to the back of the refrigerator with adhesive-backed fasteners (4), spacing the fasteners as shown to take up slack in the tube.

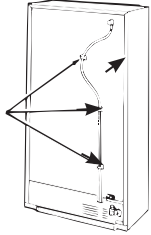

For models with one temperature control (refrigerator) only.

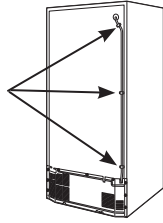

For models with two temperature control (refrigerator and freezer) only.



Adhesive-backed fasteners for water tube

6 WATER VALVE INSTALLED

Refer to the Water Line Installation Instructions for connection to the home water supply. After water line installation is completed, set *the feeler arm* to *ON*.

The icemaking cycle will not begin until the icemaker and freezer compartment reach operating temperature, then icemaking will begin automatically.

Installation Instructions

INSTALLING THE WATER LINE

BEFORE YOU BEGIN

Recommended copper water supply kits are WX8X2, WX8X3 or WX8X4, depending on the amount of tubing you need. Approved plastic water supply lines are GE SmartConnect™ Refrigerator Tubing (WX08X10002, WX08X10006, WX08X10015 and WX08X10025).

When connecting your refrigerator to a GE Reverse Osmosis Water System, the only approved installation is with a GE RVKit. For other reverse osmosis water systems, follow the manufacturer's recommendations.

If the water supply to the refrigerator is from a Reverse Osmosis Water Filtration System AND the refrigerator also has a water filter, use the refrigerator's filter bypass plug. Using the refrigerator's water filtration cartridge in conjunction with the RO filter can result in hollow ice cubes and slower water flow from the water dispenser.

This water line installation is not warranted by the refrigerator or icemaker manufacturer. Follow these instructions carefully to minimize the risk of expensive water damage.

Water hammer (water banging in the pipes) in house plumbing can cause damage to refrigerator parts and lead to water leakage or flooding. Call a qualified plumber to correct water hammer before installing the water supply line to the refrigerator.

To prevent burns and product damage, do not hook up the water line to the hot water line.

If you use your refrigerator before connecting the water line, make sure the feeler arm is in the **OFF** position.

Do not install the icemaker tubing in areas where temperatures fall below freezing.

When using any electrical device (such as a power drill) during installation, be sure the device is double insulated or grounded in a manner to prevent the hazard of electric shock, or is battery powered.

All installations must be in accordance with local plumbing code requirements.

WHAT YOU WILL NEED

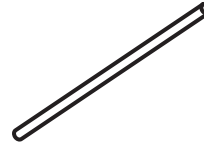

- **Copper or GE SmartConnect™ Refrigerator Tubing** kit, 1/4" outer diameter to connect the refrigerator to the water supply. If using copper, be sure both ends of the tubing are cut square.

To determine how much tubing you need, measure the distance from the water valve on the back of the refrigerator to the water supply pipe. Be sure there is sufficient extra tubing to allow the refrigerator to move out from the wall after installation.

GE SmartConnect™ Refrigerator Tubing Kits are available in the following lengths:

- 2' (.6 m) – WX08X10002
- 6' (1.8 m) – WX08X10006
- 15' (4.6 m) – WX08X10015
- 25' (7.6 m) – WX08X10025

Be sure that the kit you select allows at least 8 feet (2.4 m) as described above.

NOTE: The only GE approved plastic tubing is that supplied in GE SmartConnect™ Refrigerator Tubing kits. Do not use any other plastic water supply line because the line is under pressure at all times. Certain types of plastic will crack or rupture with age and cause water damage to your home.

- **A GE water supply kit** (containing tubing, shutoff valve and fittings listed below) is available at extra cost from your dealer or from Parts and Accessories, 800.626.2002.
- **A cold water supply.** The water pressure must be between 20 and 120 p.s.i. (1.4–8.2 bar) on models without a water filter and between 40 and 120 p.s.i. (2.8–8.2 bar) on models with a water filter.

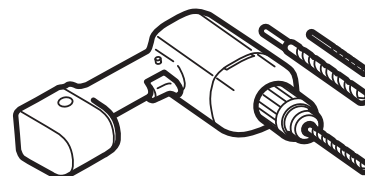

- **Power drill.**
- **1/2" or adjustable wrench.**
- **Straight and Phillips blade screwdriver.**

Installation Instructions

INSTALLING THE WATER LINE (cont.)

WHAT YOU WILL NEED (CONT.)

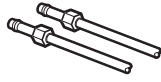

- **Two 1/4" outer diameter compression nuts and 2 ferrules (sleeves)**—to connect the copper tubing to the shutoff valve and the refrigerator water valve. **OR**
- If you are using a GE SmartConnect™ Refrigerator Tubing kit, the necessary fittings are preassembled to the tubing.

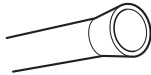

- If your existing copper water line has a flared fitting at the end, you will need an **adapter** (available at plumbing supply stores) to connect the water line to the refrigerator **OR** you can cut off the flared fitting with a **tube cutter** and then use a compression fitting. Do not cut formed end from GE SmartConnect™ Refrigerator tubing.

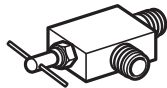

- **Shutoff valve** to connect to the cold water line. The shutoff valve should have a water inlet with a minimum inside diameter of 5/32" at the point of connection to the **COLD WATER LINE**. Saddle-type shutoff valves are included in many water supply kits. Before purchasing, make sure a saddle-type valve complies with your local plumbing codes.

Install the shutoff valve on the nearest frequently used drinking water line.

1 SHUT OFF THE MAIN WATER SUPPLY

Turn on the nearest faucet long enough to clear the line of water.

2 CHOOSE THE VALVE LOCATION

Choose a location for the valve that is easily accessible. It is best to connect into the side of a vertical water pipe. When it is necessary to connect into a horizontal water pipe, make the connection to the top or side, rather than at the bottom, to avoid drawing off any sediment from the water pipe.

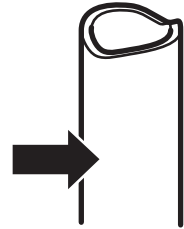

3 DRILL THE HOLE FOR THE VALVE

Drill a 1/4" hole in the water pipe (even if using a self-piercing valve), using a sharp bit. Remove any burrs resulting from drilling the hole in the pipe.

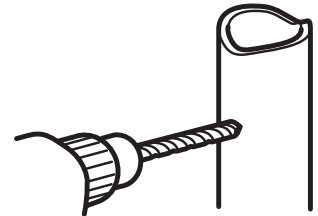

Take care not to allow water to drain into the drill.

Failure to drill a 1/4" hole may result in reduced ice production or smaller cubes.

4 FASTEN THE SHUTOFF VALVE

Fasten the shutoff valve to the cold water pipe with the pipe clamp.

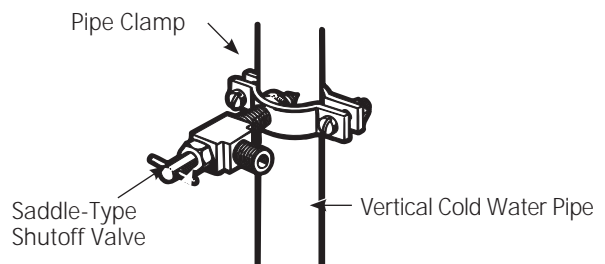

NOTE: Commonwealth of Massachusetts Plumbing Codes 248CMR shall be adhered to. Saddle valves are illegal and use is not permitted in Massachusetts. Consult with your licensed plumber.

Installation Instructions

INSTALLING THE WATER LINE (cont.)

5 TIGHTEN THE PIPE CLAMP

Tighten the clamp screws until the sealing washer begins to swell.

NOTE: Do not overtighten or you may crush the tubing.

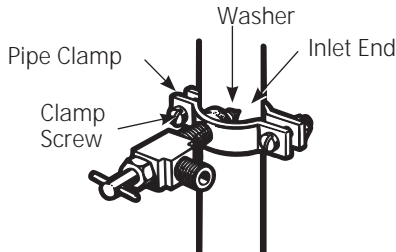

8 FLUSH OUT THE TUBING

Turn the main water supply on and flush out the tubing until the water is clear.

Shut the water off at the water valve after about one quart (1 liter) of water has been flushed through the tubing.

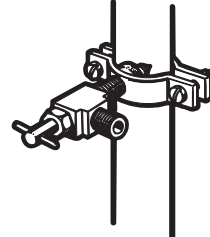

6 ROUTE THE TUBING

Route the tubing between the cold water line and the refrigerator.

Route the tubing through a hole drilled in the wall or floor (behind the refrigerator or adjacent base cabinet) as close to the wall as possible.

NOTE: Be sure there is sufficient extra tubing (about 8 feet [244 cm] coiled into 3 turns of about 10" [25 cm] diameter) to allow the refrigerator to move out from the wall after installation.

9 CONNECT THE TUBING TO THE REFRIGERATOR

NOTES:

- Before making the connection to the refrigerator, be sure the refrigerator power cord is not plugged into the wall outlet.
- If your refrigerator does not have a water filter, we recommend installing one if your water supply has sand or particles that could clog the screen of the refrigerator's water valve. Install it in the water line near the refrigerator. GE SmartConnect™ Refrigerator Tubing kit, you will need an additional tube (WX08X10002) to connect the filter. Do not cut plastic tube to install filter.

Remove the plastic flexible cap from the water valve (refrigerator connection).

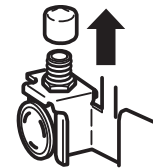

7 CONNECT THE TUBING TO THE VALVE

Place the compression nut and ferrule (sleeve) for copper tubing onto the end of the tubing and connect it to the shutoff valve.

Make sure the tubing is fully inserted into the valve. Tighten the compression nut securely.

For plastic tubing from a GE SmartConnect™ Refrigerator Tubing kit, insert the molded end of the tubing into the shutoff valve and tighten compression nut until it is hand tight, then tighten one additional turn with a wrench. Overtightening may cause leaks.

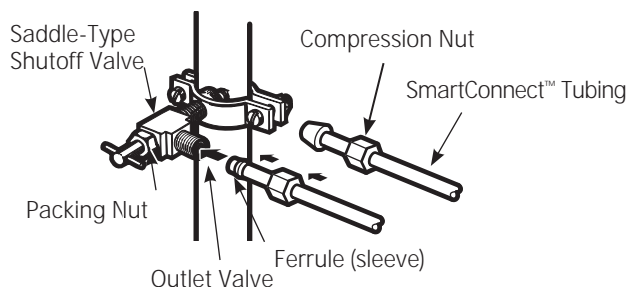

Installation Instructions

INSTALLING THE WATER LINE (cont.)

9] CONNECT THE TUBING TO THE REFRIGERATOR

Place the compression nut and ferrule (sleeve) onto the end of the tubing as shown. On GE SmartConnect™ Refrigerator Tubing kit, the nuts are already assembled to the tubing.

Insert the end of the tubing into the water valve connection as far as possible. While holding the tubing, tighten the fitting.

For plastic tubing from a GE SmartConnect Refrigerator Tubing kit, insert the molded end of the tubing into the refrigerator connection and tighten compression nut until it is hand tight, then tighten one additional turn with a wrench. Overtightening may cause leaks.

Fasten the tubing into the clamp provided to hold it in a vertical position. You may need to pry open the clamp.

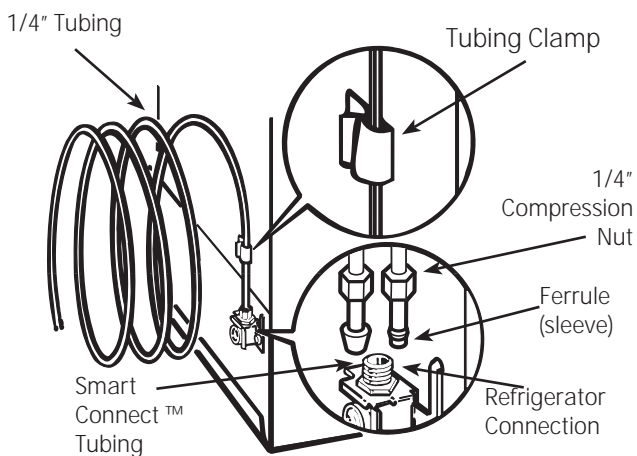

10] TURN THE WATER ON AT THE SHUTTOFF VALVE

Tighten any connections that leak.

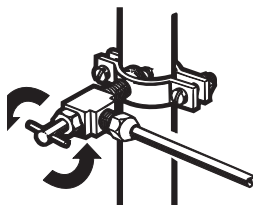

Reattach the compressor compartment access cover.

11] PLUG IN THE REFRIGERATOR

Arrange the coil of tubing so that it does not vibrate against the back of the refrigerator or against the wall. Push the refrigerator back to the wall.

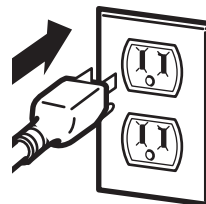

12] START THE ICEMAKER

Set the icemaker feeler arm to the ON (down) position. The icemaker will not begin to operate until it reaches its operating temperature of 15°F (-9°C) or below. It will then begin operation automatically, if the icemaker feeler arm is in the ON (down) position.

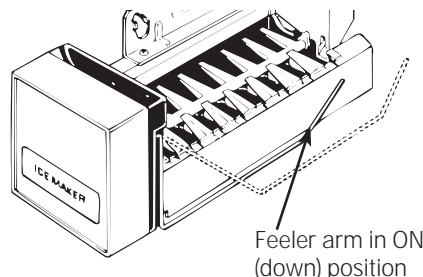

NOTE: In lower water pressure conditions, the water valve may turn on up to 3 times to deliver enough water to the icemaker.

Installation Instructions

REVERSING THE DOOR SWING

IMPORTANT NOTES

When reversing the door swing:

- Read the instructions all the way through before starting.
- Handle parts carefully to avoid scratching paint.
- Set screws down by their related parts to avoid using them in the wrong places.
- Provide a non-scratching work surface for the doors.

IMPORTANT: Once you begin, do not move the cabinet until door-swing reversal is completed.

These instructions are for changing the hinges from the right side to the left side—if you ever want to change the hinges back to the right side, follow these same instructions and reverse all references to left and right.

Unplug the refrigerator from its electrical outlet.

Empty all door shelves, including the dairy compartment.

TOOLS YOU WILL NEED

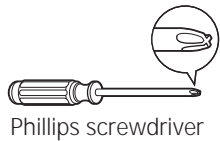

Phillips screwdriver

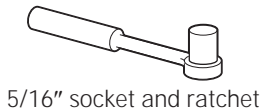

5/16" socket and ratchet



Masking tape

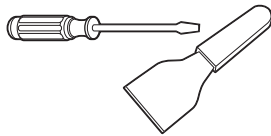

Putty knife or
thin-blade screwdriver

1 REMOVE FREEZER DOOR

Tape the door shut with masking tape.

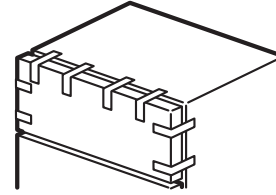

Remove the hinge cover on top of the freezer door.

Remove the four screws with a 5/16" socket and ratchet, then lift the hinge straight up to free the hinge pin from the socket in the top of the door.

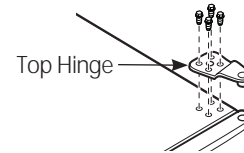

Remove the tape and tilt the door away from the cabinet. Lift it off the center hinge pin.

NOTE: Do not misplace the washer located on the top side of the center hinge pin.

Set the door on a non-scratching surface with the inside up.

Installation Instructions

REVERSING THE DOOR SWING (CONT.)

2 REMOVE REFRIGERATOR DOOR

Tape the door shut with masking tape.

Remove the center hinge by removing two hinge screws with a 5/16" socket and ratchet. Lift the hinge pin up and out of the door.

NOTE: Do not misplace the washer located on the underside of the center hinge pin.

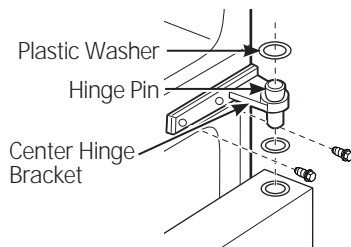

Fresh Food Door

Remove the tape and tilt the door away from the cabinet. Lift the door straight up to free its bottom socket from the pin in the bottom hinge bracket.

Set the door on a non-scratching surface with the inside up.

CAUTION: Do not let door drop to the floor. To do so could damage the door stop.

3 TRANSFER TOP HINGE TO THE LEFT

Interchange hinge and screws at top right with screws at the top left of cabinet.

Do not tighten screws on hinge side at this time.

4 TRANSFER BOTTOM HINGE BRACKET TO THE LEFT

For models with a base grille, remove it by grasping it about 6" from each end and pulling its bottom edge toward you.

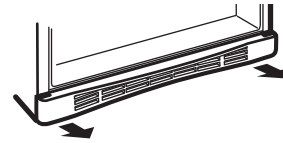

Using a 5/16" socket and ratchet, remove the 3 screws from the bottom hinge. Taking care not to misplace the washer on the bottom hinge, move the bottom hinge from the right to the left side.

NOTE: If the washer is not on the hinge bracket, check to see if it is stuck to the bottom of the door.

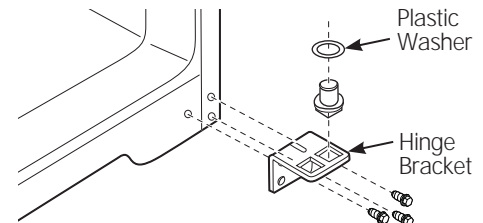

Replace the base grille by inserting the tops of the metal clips into the oval vents, making sure one of the plastic tabs on the back of the grille goes into each of the oval vents. Then push the bottom of the grille forward until it snaps into place.

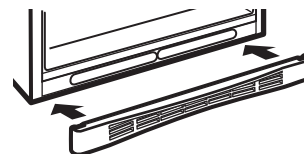

Installation Instructions

5 TRANSFER DOOR STOPS

On each door, move the metal door stop from the right to the left.

Move any screws from the left to the right.

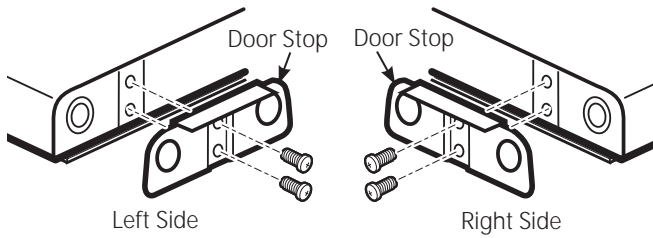

6 REVERSING DOOR HANDLES – TRANSFER FREEZER DOOR HANDLE TO THE RIGHT SIDE OF THE REFRIGERATOR DOOR

1. Remove the two screws securing the bottom end of the handle with a Phillips screwdriver.

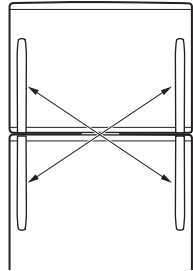

2. Rotate the handle out and lift off of the mounting screw on the freezer door.

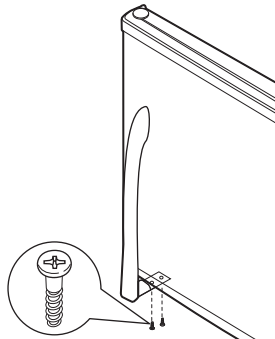

3. Remove the mounting screw from the surface of the freezer door.

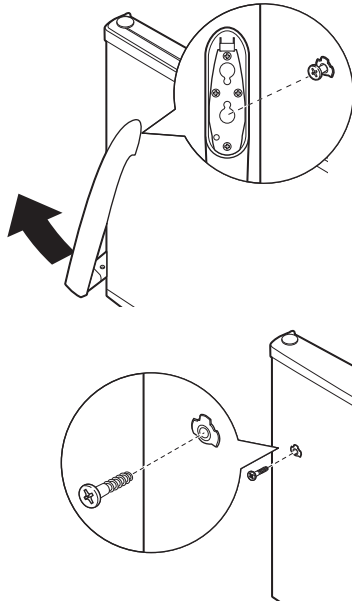

6 REVERSING DOOR HANDLES – TRANSFER FREEZER DOOR HANDLE TO THE RIGHT SIDE OF THE REFRIGERATOR DOOR (CONT.)

4. Insert the mounting screw into the surface of the right side of the refrigerator door with a Phillips screwdriver.

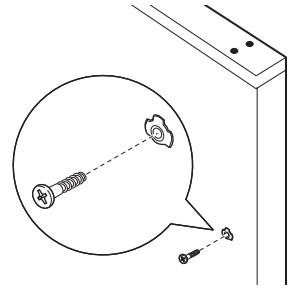

5. Align the handle with the mounting screw.

6. Push the handle down.

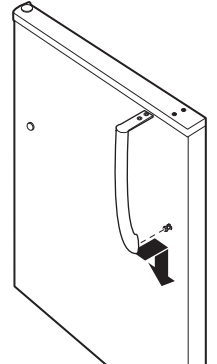

7. Secure the top end of the handle by inserting two screws and tightening them with a Phillips screwdriver.

NOTE: Do not over-tighten.

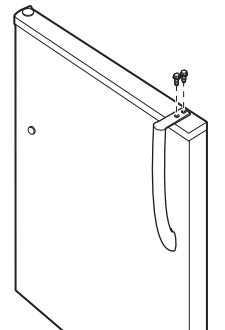

Installation Instructions

REVERSING THE DOOR SWING (CONT.)

7 REVERSING DOOR HANDLES – TRANSFER REFRIGERATOR DOOR HANDLE TO THE RIGHT SIDE OF THE FREEZER DOOR

1. Remove the two screws securing the top end of the handle with a Phillips screwdriver.

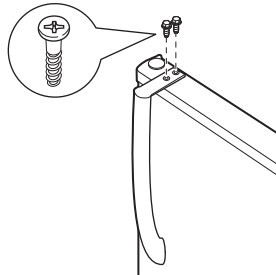

2. Rotate the handle out and lift off of the mounting screw on the refrigerator door.

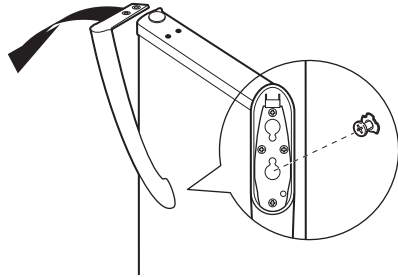

3. Remove the mounting screw from the surface of the refrigerator door.

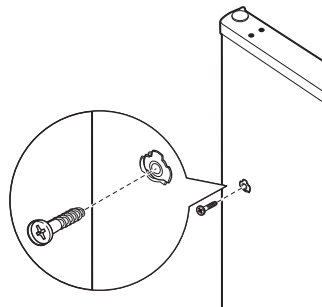

7 REVERSING DOOR HANDLES – TRANSFER REFRIGERATOR DOOR HANDLE TO THE RIGHT SIDE OF THE FREEZER DOOR (CONT.)

4. Insert the mounting screw into the surface of the right side of the freezer door with a Phillips screwdriver.

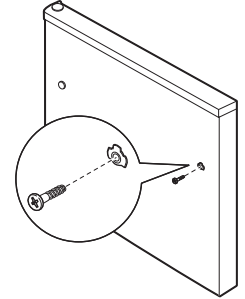

5. Align the handle with the mounting screw.
6. Rotate the handle.

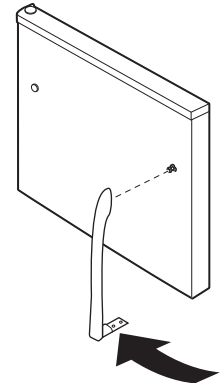

7. Secure the bottom end of the handle by inserting two screws and tightening them with a Phillips screwdriver. **NOTE:** Do not over-tighten.

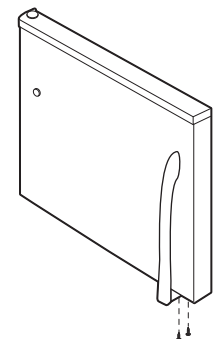

Installation Instructions

8 REHANG THE REFRIGERATOR DOOR

Lower the refrigerator door onto the bottom hinge pin.

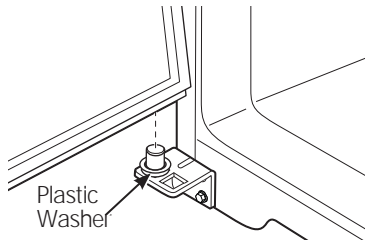

Screw the two screws into the center hinge location on the left side with a 5/16" socket and ratchet.

Straighten the door and place the center hinge pin into the opening on top of the door. Remember to include the washer.

Move the door into place, so you can align the center hinge bracket over the center hinge holes on the left side. Insert and tighten the two screws with a 5/16" socket and ratchet.

NOTE: Ensure the washer is in place on top of the hinge pin.

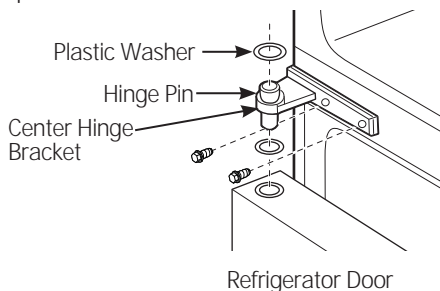

9 REHANG THE FREEZER DOOR

Lower the freezer door onto the center hinge pin. Be sure the washer is in place.

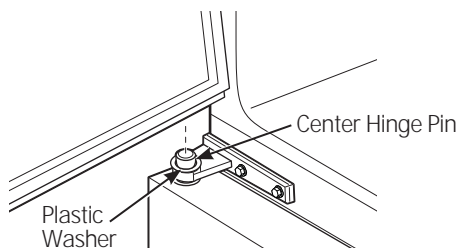

Lift the top hinge so the pin fits into the door socket.

Support the door on the handle side and make sure the door is straight and the gap between the doors is even across the front. While holding the door in place, tighten the top hinge screws.

10 ADJUST THE DOORS (IF NEEDED)

If the freezer door is too high:

Remove the hinge cover on top of the freezer door and loosen the four screws with a 5/16" socket and ratchet. Replace the hinge cover.

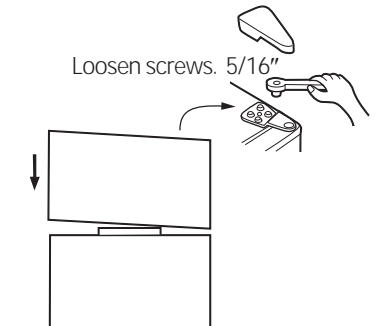

If both doors are too high:

1. Remove the hinge cover on top of the freezer door and loosen the four screws with a 5/16" socket and ratchet.

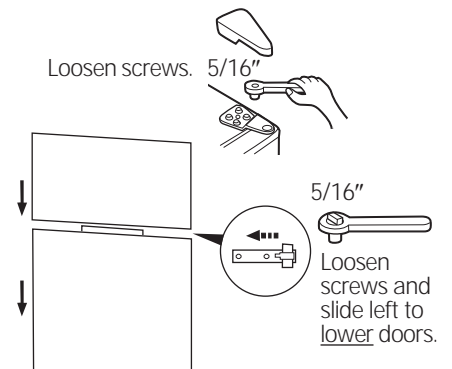

2. Loosen the two center hinge screws with a 5/16" socket and ratchet.

3. Slide the center hinge to the left to lower the doors.

4. Fully tighten all screws and replace top hinge cover.

If both doors are too low:

1. Remove the hinge cover on top of the freezer door and loosen the four screws with a 5/16" socket and ratchet.

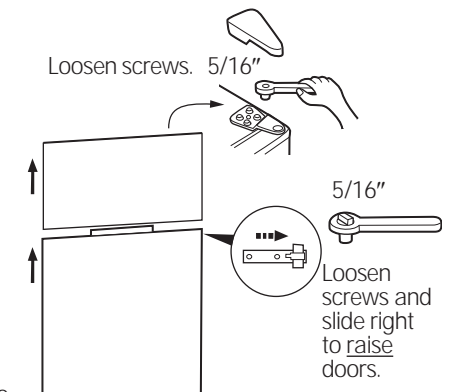

2. Loosen the two center hinge screws with a 5/16" socket and ratchet.

3. Slide the center hinge to the right to raise the doors.

4. Fully tighten all screws and replace top hinge cover.

NOTE: Save the door spacer. Doors may settle with use.

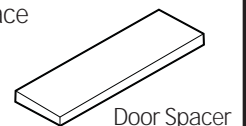

Normal operating sounds.



Newer refrigerators sound different from older refrigerators. Modern refrigerators have more features and use newer technology.

Do you hear what I hear? These sounds are normal.

HUMMM...
WHOOSH...

- The new high efficiency compressor may run faster and longer than your old refrigerator and you may hear a high-pitched hum or pulsating sound while it is operating.
- You may hear a whooshing sound when the doors close. This is due to pressure equalizing within the refrigerator.



- You may hear the fans spinning at high speeds. This happens when the refrigerator is first plugged in, when the doors are opened frequently or when a large amount of food is added to the refrigerator or freezer compartments. The fans are helping to maintain the correct temperatures.

CLICKS, POPS, CRACKS and CHIRPS

- You may hear cracking or popping sounds when the refrigerator is first plugged in. This happens as the refrigerator cools to the correct temperature.
- The compressor may cause a clicking or chirping sound when attempting to restart (this could take up to 5 minutes).
- Expansion and contraction of cooling coils during and after defrost can cause a cracking or popping sound.
- On models with an icemaker, after an icemaking cycle, you may hear the ice cubes dropping into the ice bucket.
- On models with a dispenser, during water dispense, you may hear the water lines move at initial dispense and after dispenser button is released.

WATER SOUNDS



- The flow of refrigerant through the freezer cooling coils may make a gurgling noise like boiling water.
- Water dropping on the defrost heater can cause a sizzling, popping or buzzing sound during the defrost cycle.
- A water dripping noise may occur during the defrost cycle as ice melts from the evaporator and flows into the drain pan.
- Closing the door may cause a gurgling sound due to pressure equalization.



For additional information on normal icemaker operating sounds, see the About the automatic icemaker section.

Before you call for service...



Troubleshooting Tips
Save time and money! Review the charts on the following pages first and you may not need to call for service.

Problem	Possible Causes	What To Do
<i>Freezer door pops open when refrigerator door is closed</i>	This is normal if, after popping open, the freezer door closed on its own.	<ul style="list-style-type: none"> This indicates that there is a good seal on the freezer door. If the freezer door does not automatically close after popping open, the rollers need adjusting. See <i>Rollers and Leveling Legs</i>.
<i>Door does not close by itself</i>	Leveling legs need adjusting.	<ul style="list-style-type: none"> See <i>Rollers and Leveling Legs</i>.
<i>Refrigerator does not operate</i>	Refrigerator in defrost cycle.	<ul style="list-style-type: none"> Wait about 40 minutes for defrost cycle to end.
	Refrigerator control in 1 (off) position.	<ul style="list-style-type: none"> Move the refrigerator and freezer control to a temperature setting.
	Refrigerator is unplugged.	<ul style="list-style-type: none"> Push the plug completely into the outlet.
	The fuse is blown/circuit breaker is tripped.	<ul style="list-style-type: none"> Replace fuse or reset the breaker.
<i>Vibration or rattling (slight vibration is normal)</i>	Refrigerator is not resting on all four rollers.	<ul style="list-style-type: none"> Adjust leveling legs (See <i>Rollers and Leveling Legs</i>).
<i>Motor operates for long periods or cycles on and off frequently (Modern refrigerators with more storage space and a larger freezer require more operating time. They start and stop often to maintain even temperatures.)</i>	Normal when refrigerator is first plugged in.	<ul style="list-style-type: none"> Wait 24 hours for the refrigerator to completely cool down.
	Often occurs when large amounts of food are placed in refrigerator.	<ul style="list-style-type: none"> This is normal.
	Door left open.	<ul style="list-style-type: none"> Check to see if package is holding door open.
	Hot weather or frequent door openings.	<ul style="list-style-type: none"> This is normal.
	Temperature controls set at the coldest setting.	<ul style="list-style-type: none"> See <i>About the controls</i>.
<i>Refrigerator or freezer compartment too warm</i>	Temperature control not set cold enough.	<ul style="list-style-type: none"> See <i>About the controls</i>.
	Warm weather or frequent door openings.	<ul style="list-style-type: none"> Set the temperature control one step colder. See <i>About the controls</i>.
	Door left open.	<ul style="list-style-type: none"> Check to see if package is holding door open.
	Freezer door popped open.	<ul style="list-style-type: none"> See the problem <i>Freezer door pops open when refrigerator door is closed</i>.
<i>Frost or ice crystals on frozen food (frost within package is normal)</i>	Door left open.	<ul style="list-style-type: none"> Check to see if package is holding door open.
	Too frequent or too long door openings.	
	Food blocking freezer air vents.	<ul style="list-style-type: none"> Move items away from the back wall of the freezer.
<i>Frequent "buzzing" sound</i>	Icemaker feeler arm is in the ON (down) position, but the water supply to the refrigerator has not been connected.	<ul style="list-style-type: none"> Set the feeler arm to the STOP (up) position. Keeping it in the ON (down) position will damage the water valve.
<i>Small or hollow cubes</i>	Water filter clogged.	<ul style="list-style-type: none"> Replace filter cartridge with new cartridge or with plug.

Before you call for service...



Troubleshooting Tips

<i>Problem</i>	<i>Possible Causes</i>	<i>What To Do</i>
<i>Automatic icemaker (on some models) does not work</i>	Ice maker feeler arm is not set ON.	<ul style="list-style-type: none"> • Move the feeler arm to the ON position.
	Water supply turned off or not connected.	<ul style="list-style-type: none"> • See <i>Installing the water line</i>.
	Freezer compartment too warm.	<ul style="list-style-type: none"> • Wait 24 hours for the refrigerator to completely cool down.
	Piled up cubes in the storage bin cause the icemaker to shut off.	<ul style="list-style-type: none"> • Level cubes by hand.
	Ice cubes stuck in icemaker. (Green power light on icemaker blinking.)	<ul style="list-style-type: none"> • Turn off the icemaker, remove cubes and turn the icemaker back on.
<i>Ice cubes have odor/taste</i>	Ice storage bin needs cleaning.	<ul style="list-style-type: none"> • Empty and wash bin. Discard old cubes.
	Food transmitting odor/taste to ice cubes.	<ul style="list-style-type: none"> • Wrap foods well.
	Interior of refrigerator needs cleaning.	<ul style="list-style-type: none"> • See <i>Care and cleaning</i>.
<i>Slow ice cube freezing</i>	Door left open.	<ul style="list-style-type: none"> • Check to see if package is holding door open.
	Temperature control not set cold enough.	<ul style="list-style-type: none"> • See <i>About the controls</i>. • A newly installed refrigerator may take 12–24 hours to begin making ice cubes.
<i>Moisture forms on cabinet surface between the doors</i>	Not unusual during periods of high humidity.	<ul style="list-style-type: none"> • Wipe surface dry; then adjust the fresh food control setting one number higher and check again in 24 hours.
<i>Refrigerator has odor</i>	Foods transmitting odor to refrigerator.	<ul style="list-style-type: none"> • Foods with strong odors should be tightly wrapped. • Keep an open box of baking soda in the refrigerator; replace every three months.
	Interior needs cleaning.	<ul style="list-style-type: none"> • See <i>Care and cleaning</i>.
<i>Moisture collects inside (in humid weather, air carries moisture into refrigerator when doors are opened)</i>	Too frequent or too long door openings.	
	Open containers of water or warm food in the refrigerator.	<ul style="list-style-type: none"> • Cover or seal open containers. During a defrost cycle, moisture will be removed from the refrigerator, but may return with long or frequent door openings.
<i>Refrigerator compartment light does not work</i>	No power at outlet.	<ul style="list-style-type: none"> • Replace fuse or reset the breaker.
	Light bulb burned out or loose.	<ul style="list-style-type: none"> • See <i>Replacing the light bulbs</i>.

<i>Problem</i>	<i>Possible Causes</i>	<i>What To Do</i>
<i>Hot air from bottom of refrigerator</i>	Normal air flow cooling motor. In the refrigeration process, it is normal that heat be expelled in the area under the refrigerator. Some floor coverings will discolor at these normal and safe temperatures.	
<i>Food freezing in the refrigerator</i>	Food too close to the air vent at the back of the refrigerator.	<ul style="list-style-type: none"> • Move the food away from the air vent (near the controls).
	Refrigerator control is set too cold.	<ul style="list-style-type: none"> • Move the refrigerator control to a warmer temperature setting one increment at a time.
<i>Orange glow in the freezer</i>	Defrost heater is on.	<ul style="list-style-type: none"> • This is normal.
<i>Door bins do not fit in the door</i>	The freezer door bins are a different size than the refrigerator door bins.	<ul style="list-style-type: none"> • Try to install the bins in both doors.
<i>Controls do not light up</i>	Some models do not have lighted controls.	<ul style="list-style-type: none"> • If you can read white numbers on the control setting, the model does not have lighted controls.
	Refrigerator light bulb burned out or loose.	<ul style="list-style-type: none"> • See Replacing the light bulbs.
<i>Water has poor taste/odor</i>	Water dispenser has not been used for a long time.	<ul style="list-style-type: none"> • Dispense water until all water in system is replenished.
<i>Water in first glass is warm</i>	Normal when refrigerator is first installed.	<ul style="list-style-type: none"> • Wait 24 hours for the refrigerator to completely cool down.
	Water dispenser has not been used for a long time.	<ul style="list-style-type: none"> • Dispense water until all water is system is replenished.
	Water system has been drained.	<ul style="list-style-type: none"> • Allow several hours for replenished supply to chill.
<i>No water or ice cube production</i>	Supply line or shutoff valve is clogged.	<ul style="list-style-type: none"> • Call a plumber.

CUSTOMER WARRANTY

(for customers in Canada)

Your refrigerator is warranted to be free of defects in material and workmanship.

What is covered	How Long Warranted (From Date of Sale)	Parts Repair or Replace at Mabe's Option	Labour
Compressor	GE Profile: Ten (10) Years GE and All Other Brands: One (1) Year	GE Profile: Ten (10) Years GE and All Other Brands: One (1) Year	GE Profile: Five (5) Years GE and All Other Brands: One (1) Year
Sealed System (including evaporator, condenser tubing and refrigerant)	GE Profile: Five (5) Years GE and All Other Brands: One (1) Year	GE Profile: Five (5) Years GE and All Other Brands: One (1) Year	GE Profile: Five (5) Years GE and All Other Brands: One (1) Year
All Other Parts	One (1) Year	One (1) Year	One (1) Year

TERMS AND CONDITIONS:

This warranty applies only for single family domestic use in Canada when the Refrigerator has been properly installed according to the instructions supplied by Mabe and is connected to an adequate and proper utility service.

Damage due to abuse, accident, commercial use, and alteration or defacing of the serial plate cancels all obligations of this warranty.

Service during this warranty period must be performed by an Authorized Mabe Service Agent.

Neither Mabe nor the Dealer is liable for any claims or damages resulting from failure of the Refrigerator or from service delays beyond their reasonable control.

To obtain warranty service, purchaser must present the original Bill of Sale. Components repaired or replaced are warranted through the remainder of the original warranty period only.

This warranty is extended to the original purchaser and any succeeding owner for products purchased for home use within Canada. In home warranty service will be provided in areas where it is available and deemed reasonable by Mabe to provide.

This warranty is in addition to any statutory warranty.

WHAT IS NOT COVERED:

- Owner is responsible to pay for service calls related to product installation and/or teaching how to use the product.
- Damage to finish must be reported within 48 hours following the delivery of the appliance.
- Damage to finish after delivery.
- Improper installation—proper installation includes adequate air circulation to the refrigeration system, adequate electrical, plumbing and other connecting facilities.
- Replacement of house fuses or resetting of circuit breakers.
- Replacement of light bulbs.
- Damage to product caused by accident, fire, floods or acts of God.
- Loss of food due to spoilage.
- Proper use and care of product as listed in the owner's manual, proper setting of controls.
- Product not accessible to provide required service.
- **WARRANTOR IS NOT RESPONSIBLE FOR CONSEQUENTIAL DAMAGES.**

EXCLUSION OF IMPLIED WARRANTIES—Your sole and exclusive remedy is product repair as provided in this Limited Warranty. Any implied warranties, including the implied warranties of merchantability or fitness for a particular purpose, are limited to one year or the shortest period allowed by law.

IMPORTANT

**Keep this warranty and your bill of sale as proof of original purchase and purchase date.
Please have serial number and model number available when calling for service.**

Mabe Service is available coast to coast. If further help is needed concerning this warranty, contact:

Manager, Consumer Relations
Mabe Canada Inc., Consumer Service
1 Factory Lane, Suite 310
Moncton, New Brunswick E1C 9M3
1.800.561.3344

*Staple your receipt here.
Proof of the original purchase
date is needed to obtain service
under the warranty.*

Refrigerator Warranty. *(For customers in the United States)*



All warranty service provided by our Factory Service Centers, or an authorized Customer Care® technician. To schedule service, on-line, visit us at GEAppliances.com, or call 800.GE.CARES (800.432.2737). Please have serial number and model number available when calling for service.

Staple your receipt here. Proof of the original purchase date is needed to obtain service under the warranty.

For The Period Of: GE Will Replace:

GE and GE PROFILE MODELS:

One Year <i>From the date of the original purchase</i>	Any part of the refrigerator which fails due to a defect in materials or workmanship. During this limited one-year warranty , GE will also provide, free of charge , all labor and related service to replace the defective part.
Thirty Days <i>(Water filter, if included)</i> <i>From the original purchase date of the refrigerator</i>	Any part of the water filter cartridge which fails due to a defect in materials or workmanship. During this limited thirty-day warranty , GE will also provide, free of charge , a replacement water filter cartridge.

GE PROFILE MODELS ONLY:

Five Years <i>(GE Profile models only)</i> <i>From the date of the original purchase</i>	Any part of the sealed refrigerating system (the compressor, condenser, evaporator and all connecting tubing) which fails due to a defect in materials or workmanship. During this limited five-year sealed refrigerating system warranty , GE will also provide, free of charge , all labor and related service to replace the defective part in the sealed refrigerating system.
-------------------------------------------------------------------------------------------------------	---------------------------------------------------------------------------------------------------------------------------------------------------------------------------------------------------------------------------------------------------------------------------------------------------------------------------------------------------------------------------------------------------------

What GE Will Not Cover:

- Service trips to your home to teach you how to use the product.
- Improper installation, delivery or maintenance.
- Failure of the product if it is abused, misused, or used for other than the intended purpose or used commercially.
- Loss of food due to spoilage.
- Replacement of house fuses or resetting of circuit breakers.
- Damage caused after delivery.
- Replacement of the water filter cartridge, if included, due to water pressure that is outside the specified operating range or due to excessive sediment in the water supply.
- Replacement of the light bulbs, if included, or water filter cartridge, if included, other than as noted above.
- Damage to the product caused by accident, fire, floods or acts of God.
- Incidental or consequential damage caused by possible defects with this appliance.
- Product not accessible to provide required service.

EXCLUSION OF IMPLIED WARRANTIES—Your sole and exclusive remedy is product repair as provided in this Limited Warranty. Any implied warranties, including the implied warranties of merchantability or fitness for a particular purpose, are limited to one year or the shortest period allowed by law.

This warranty is extended to the original purchaser and any succeeding owner for products purchased for home use within the USA. If the product is located in an area where service by a GE Authorized Servicer is not available, you may be responsible for a trip charge or you may be required to bring the product to an Authorized GE Service location for service. In Alaska, the warranty excludes the cost of shipping or service calls to your home.

Some states do not allow the exclusion or limitation of incidental or consequential damages. This warranty gives you specific legal rights, and you may also have other rights which vary from state to state. To know what your legal rights are, consult your local or state consumer affairs office or your state's Attorney General.

Instructions de sécurité33–35

Instructions de fonctionnement

Bacs à légumes38, 39

Clayettes et bacs..... 37

Machine à glaçons automatique..... 40

Réglages. 36

Soins et nettoyage

Remplacement de

l'ampoule électrique..... 42

Soins et nettoyage41, 42

Instructions d'installation

Installation de la

conduite d'eau48–51

Installation de la

machine à glaçons44–47

Inversion du sens

d'ouverture des portes52–56

Préparation à l'installation

du réfrigérateur 43, 44

En cas de panne.....57–61

Bruits normaux

de fonctionnement 57

Soutien au consommateur

Garantie 63

Soutien au consommateur 64

Écrivez ici le numéro de modèle et le
numéro de série :

Modèle # _____

Série # _____

Vous trouverez ces numéros sur l'étiquette
grise située à gauche, près
du haut du compartiment réfrigérateur.

INSTRUCTIONS IMPORTANTES DE SÉCURITÉ. LISEZ TOUTES LES INSTRUCTIONS AVANT D'UTILISER VOTRE RÉFRIGÉRATEUR.

www.electromenagersge.ca

⚠ AVERTISSEMENT!

N'utilisez cet appareil qu'aux fins prévues dans le présent Manuel du propriétaire.



MESURES DE SÉCURITÉ

Pour utiliser un appareil électroménager électrique, vous devez prendre des mesures de sécurité, en particulier :

- Vous devez bien installer et placer votre réfrigérateur, conformément aux Instructions d'installation avant de l'utiliser.
 - Ne permettez jamais aux enfants de grimper, de monter, de se tenir ou de se pendre aux étagères de votre réfrigérateur. Ils peuvent endommager le réfrigérateur et se blesser sérieusement.
 - Ne touchez jamais les surfaces froides dans le compartiment congélation quand vos mains sont humides ou mouillées. Votre peau peut coller à ces surfaces extrêmement froides.
 - Ne conservez jamais ou n'utilisez jamais d'essence ou d'autres liquides ou gaz inflammables à proximité de votre réfrigérateur ou de tout autre appareil électroménager.
 - Dans les réfrigérateurs qui ont des machines à glaçons, évitez tout contact avec les éléments mobiles du mécanisme d'éjection ou avec l'élément chauffant situé à la partie inférieure de la machine à glaçons. Ne mettez jamais vos doigts ou vos mains sur le mécanisme de fabrication automatique de glaçons quand le réfrigérateur est branché.
 - Ne laissez jamais vos doigts dans des endroits où ils risquent d'être pincés. L'écartement entre les portes et l'armoire est nécessairement petit. Faites attention de fermer les portes quand des enfants se trouvent à proximité.
 - Débranchez votre réfrigérateur avant de le nettoyer et de le réparer.
- NOTE :** Nous vous recommandons fortement de faire accomplir tout service par un technicien qualifié.*
- Vous ne coupez pas l'alimentation du circuit de la lumière en tournant l'un des boutons de réglage, ou les deux, en position **1 (arrêt)** (certains modèles n'ont qu'un réglage).
 - Ne recongelez jamais des aliments congelés qui ont complètement dégelé.

INSTRUCTIONS IMPORTANTES DE SÉCURITÉ. LISEZ TOUTES LES INSTRUCTIONS AVANT D'UTILISER VOTRE RÉFRIGÉRATEUR.

▲ DANGER! RISQUE DE PRISE AU PIÈGE D'ENFANT

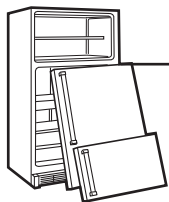

BONNE MISE AU REBUT DE VOTRE RÉFRIGÉRATEUR

L'enfermement et l'asphyxie des enfants ne sont pas des histoires du passé. Les réfrigérateurs jetés ou abandonnés sont toujours dangereux... même s'ils ne doivent rester là que «quelques jours». Si vous vous débarrassez de votre vieux réfrigérateur, suivez les instructions suivantes pour prévenir tout accident.

Avant de jeter votre vieux réfrigérateur ou congélateur :

- Enlevez les portes.
- Laissez les clayettes en place, pour éviter que des enfants puissent facilement grimper et se tenir dans votre réfrigérateur.

Réfrigérants

Tous les appareils de réfrigération contiennent des réfrigérants qui, conformément aux lois fédérales, doivent être enlevés avant toute élimination de l'appareil. Si vous vous débarrassez de vieux appareils de réfrigération, vérifiez, auprès de la société qui s'occupe de leur élimination, ce que vous devez faire.



UTILISATION DE RALLONGES ÉLECTRIQUES

Nous vous recommandons fortement de ne pas utiliser de rallonge électrique, à cause d'un danger de risques possibles de sécurité dans certaines conditions.

Cependant, si vous devez absolument utiliser un cordon rallonge électrique, il est absolument requis que vous utilisiez un cordon rallonge trifilaire, avec mise à la terre, certifié UL (aux États-Unis) ou ACNOR (au Canada), avec prise et fiche à trois conducteurs, et à notation électrique de 15 ampères (minimum) et 120 volts.

⚠ AVERTISSEMENT!



BRANCHEMENT ÉLECTRIQUE

Ne coupez ou n'enlevez jamais, en n'importe quelles conditions, la troisième broche (mise à la terre) de votre cordon d'alimentation. Pour votre sécurité personnelle, vous devez bien mettre à la terre cet appareil électroménager.

Le cordon d'alimentation de cet appareil est muni d'une fiche à trois broches (bipolaire avec terre) qui se met dans une prise murale à trois trous (bipolaire avec terre), pour réduire le risque de secousse électrique occasionné par cet appareil.

Faites vérifier la prise murale et le circuit électrique par un électricien qualifié pour vous assurer que la prise murale est bien mise à la terre.

Si vous avez une prise murale à deux broches seulement (sans terre), vous êtes personnellement responsable et obligé de la faire remplacer par une bonne prise murale avec terre, bien mise à la terre.

Vous devez toujours brancher votre réfrigérateur à sa propre prise électrique, qui doit avoir un voltage correspondant à celui de la plaque signalétique de votre réfrigérateur.

Le rendement de votre réfrigérateur sera meilleur et vous éviterez ainsi de surcharger les circuits électriques et de surchauffer le câblage de votre maison, et éviterez ainsi tout risque d'incendie provoqué par des câbles surchauffés.

Ne débranchez jamais votre réfrigérateur en tirant sur le cordon d'alimentation. Tenez toujours la fiche fermement et enlevez-la de la prise en tirant droit.

Réparez ou remplacez immédiatement tout cordon d'alimentation usé ou endommagé. N'utilisez jamais de cordon fissuré ou usé sur sa longueur ou à l'une de ses extrémités.

Pour écarter votre réfrigérateur du mur, faites attention de ne pas écraser ou d'endommager le cordon d'alimentation.



**LISEZ ET SUIVEZ SOIGNEUSEMENT CES MESURES DE SÉCURITÉ.
CONSERVEZ CES INSTRUCTIONS**

Réglages de votre réfrigérateur.

es réglages de votre réfrigérateur ressemblent à l'un des réglages suivants :

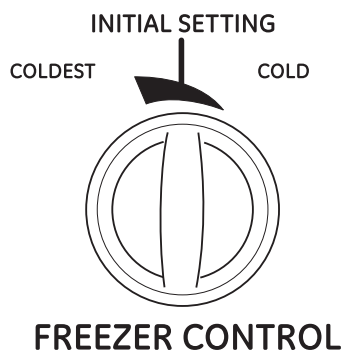
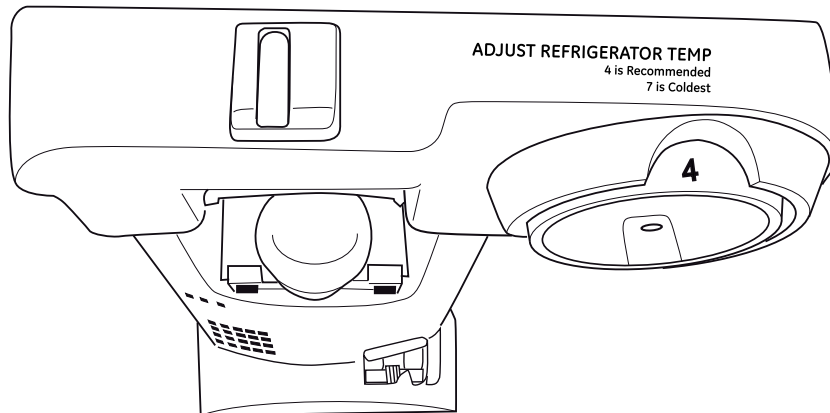

Réglages de votre réfrigérateur

Réglez d'abord la température du réfrigérateur à 4 puis positionnez la commande du congélateur à la température de départ « Initial Setting ». Laissez la température se stabiliser pendant 24 heures.

Plusieurs ajustements peuvent être requis. Réglez les commandes du réfrigérateur et du congélateur d'un incrément à la fois et attendez 12 heures afin que le réfrigérateur atteigne la nouvelle température réglée.

Lorsque la commande du réfrigérateur est positionnée sur le 1, le refroidissement des compartiments réfrigérateur et congélation cesse sans toutefois couper l'alimentation électrique du réfrigérateur. Le réglage de compartiment congélation n'a aucun effet sur l'alimentation électrique du compartiment réfrigération.

Vous devez régler la température de votre réfrigérateur en fonction de vos préférences, votre usage et vos conditions d'utilisation et cela peut nécessiter plus d'un réglage. Parmi les facteurs qui influencent la température, mentionnons la quantité de nourriture dans les compartiments réfrigération et congélation, la fréquence des ouvertures de porte et la température de la nourriture lorsqu'elle est placée dans le compartiment réfrigération.

Tous les modèles n'ont pas toutes ces caractéristiques.

Disposition des clayettes

Les clayettes du compartiment réfrigération et du compartiment congélation sont réglables.

Compartiment réfrigération

Clayettes pleine largeur

Une extrémité de la clayette repose sur un support moulé sur la paroi de côté; un support de l'autre côté entre dans un rail situé sur la paroi arrière de l'armoire.

Enlèvement :

- 1 Poussez la clayette sur le rail.
- 2 Soulevez la clayette dans l'espace du rail.
- 3 Tirez la clayette hors de l'appareil.

Remise en place :

Inversez les étapes d'enlèvement ci-dessus.

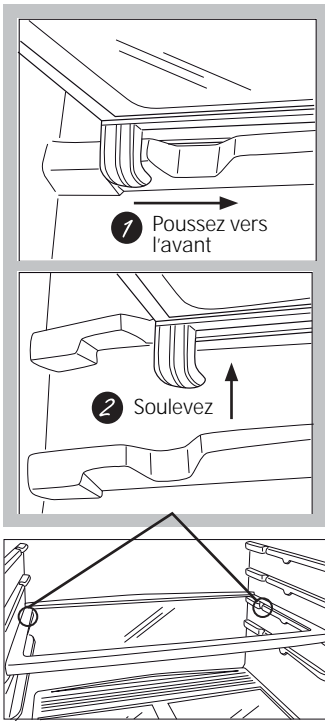

Compartiment congélation

Pour enlever :

- 1 Soulevez le côté gauche de la clayette et faites-le glisser à gauche dans le centre des soutiens de clayette.
- 2 Faites tourner le côté droit de la clayette vers le haut et faites-le sortir des soutiens de clayette.

Pour remettre en place :

- 1 En tenant la clayette diagonalement, insérez l'extrémité gauche de la clayette dans le centre des soutiens de clayette sur la paroi de côté.
- 2 Insérez l'extrémité droite de la clayette dans les soutiens de la clayette sur la paroi de côté. Faites reposer chaque extrémité de la clayette en bas des soutiens de clayette.

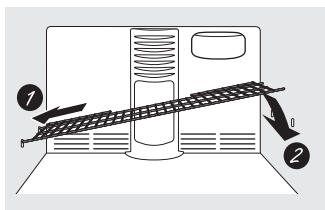
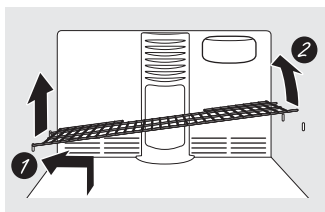

Bacs à légumes.

Tous les modèles n'ont pas toutes ces caractéristiques.

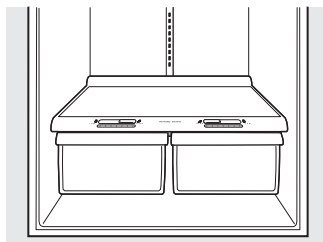

Bacs à fruits et légumes

Vous devez bien essuyer toute eau en excès qui peut s'accumuler au fond des bacs ou en dessous des bacs.

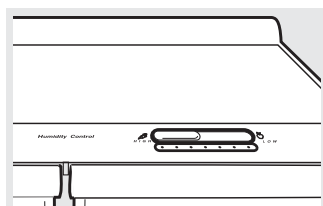

Bac à légumes à humidité réglable

Faites glisser le réglage en position **HIGH** (*élevée*) pour obtenir l'humidité maximum qui est recommandée pour la plupart des légumes.

Faites glisser le réglage en position **LOW** (*basse*) pour obtenir l'humidité minimum qui est recommandée pour la plupart des fruits.

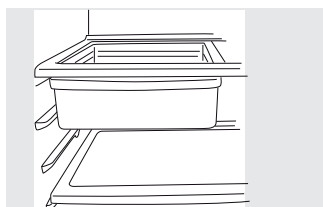

Bac à casse-croûte

Vous pouvez mettre ce bac à l'endroit qui convient le mieux aux besoins de votre famille.

Pour enlever, faites glisser le bac vers l'extérieur jusqu'à sa position **d'arrêt**, soulevez le bac pour lui faire dépasser sa position **d'arrêt**, puis enlevez-le.

Tous les modèles n'ont pas toutes ces caractéristiques.

Enlèvement du bac à légumes

Videz la clayette inférieure avant d'essayer d'enlever les bacs de rangement.

Pour enlever :

Soulevez les bacs légèrement vers le haut tout en les tirant au delà de leur position **d'arrêt**.

Si la porte vous empêche d'enlever les tiroirs, essayez d'abord d'enlever les bacs à porte. Si la porte n'offre pas assez d'espace libre, vous devez rouler le réfrigérateur vers l'avant jusqu'à ce que la porte s'ouvre suffisamment pour vous permettre d'enlever les tiroirs. Parfois, pour faire sortir le réfrigérateur, vous devez le faire aller vers la gauche ou vers la droite en le roulant.

Pour enlever le couvercle en verre :

Enlevez le verre, puis le cadre. Quand vous remettez en place le verre, poussez l'arête devant fort dans le cadre.

- 1 Poussez le couvercle en verre vers le haut arrière.
- 2 Faites glisser le couvercle en verre en arrière jusqu'à ce que l'arête devant sorte du cadre.
- 3 Faites tourner le côté du couvercle en verre vers le haut.
- 4 Enlevez le couvercle en verre.

Pour enlever le cadre :

- 1 Soulevez l'avant du cadre vers le haut en le tenant à deux mains.
- 2 Faites glisser le cadre vers l'avant.
- 3 Faites tourner le cadre vers le haut.
- 4 Enlevez le cadre.

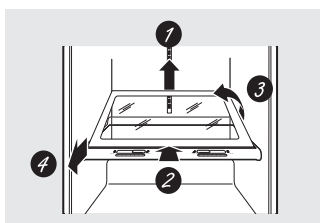
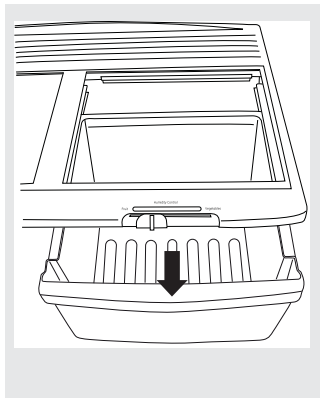

Pour enlever le couvercle en verre

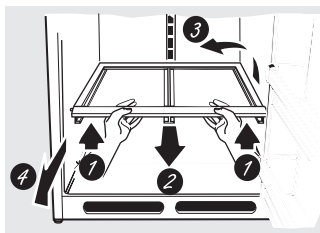

Pour enlever le cadre

Machine à glaçons automatique.

Un réfrigérateur nouvellement installé prend de 12 à 24 heures pour commencer à produire des glaçons.

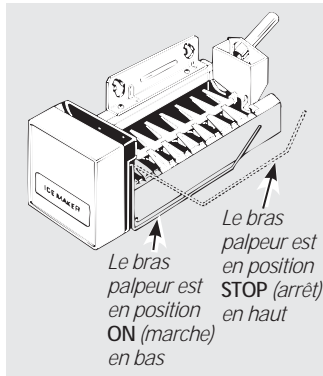

Machine à glaçons automatique (sur certains modèles)

La machine à glaçons produit environ 3 à 3-1/2 lb de glace par 24 heures, selon la température du compartiment congélation, la température de la pièce, le nombre de fois que la porte est ouverte et les autres conditions d'utilisation.

Si vous faites fonctionner le réfrigérateur avant de raccorder l'eau à la machine à glaçons, mettez le commutateur de marche amenez le bras palpeur en position **STOP (arrêt)** en haut.

Après avoir raccordé le réfrigérateur à l'alimentation d'eau, amenez le bras palpeur en position **ON (marche)** en bas.

La machine à glaçons se remplit d'eau quand elle atteint 15°F. Un réfrigérateur nouvellement installé prend de 12 à 24 heures pour commencer à produire des glaçons.

Une fois que la machine à glaçons commence à produire de la glace, il peut s'écouler jusqu'à 48 heures avant que le bac ne se remplisse, tout dépendant du réglage de température et de la fréquence d'ouverture de la porte.

Vous entendrez une vibration chaque fois que la machine à glaçons se remplit d'eau.

Jetez les premiers lots de glaçons pour permettre à la conduite d'eau de se purger.

Assurez-vous que rien ne gêne la course du bras palpeur.

Quand le bac se remplit jusqu'au niveau du bras palpeur, la machine à glaçons s'arrête de produire des glaçons.

Il est normal de trouver des glaçons qui soient soudés ensemble.

Si vous n'utilisez pas souvent vos glaçons, les vieux glaçons deviennent opaques, prennent un mauvais goût, rétrécissent ou collent ensemble.

NOTE : Dans les maisons qui ont une pression d'eau plus faible que la moyenne, vous pouvez entendre la machine à glaçons recommencer plusieurs fois son cycle pour produire une livraison de glaçons.

Trousse accessoire de machine à glaçons

Si votre réfrigérateur n'est pas déjà équipé d'une machine à glaçons automatique, vous pouvez acheter une trousse accessoire de machine à glaçons.

Ce réfrigérateur est compatible avec les modèles de machines à glaçons (accessoire) IM4B.

Nettoyage de l'extérieur

Les poignées de porte et les garnitures. Nettoyez avec un linge trempé dans de l'eau savonneuse. Séchez avec un linge doux.

Conservez l'extérieur propre. Essuyez avec un linge propre légèrement humecté de cire à appareil électroménager ou de détergent liquide à vaisselle doux. Séchez et polissez avec un linge doux, propre.

Vous pouvez nettoyer les panneaux et les poignées de porte en acier inoxydable (sur certains modèles)

avec un nettoyant d'acier inoxydable vendu sur le marché. N'utilisez pas de cire pour appareils ménagers sur l'acier inoxydable.

N'essuyez jamais votre réfrigérateur avec un torchon sale ou une serviette mouillée. Cela peut laisser un résidu qui risque d'endommager la peinture. N'utilisez jamais de tampon à récurer, de nettoyant en poudre, d'eau de javel ou de produit nettoyant contenant un agent de blanchiment, car ces produits peuvent rayer et endommager la peinture.

Nettoyage de l'intérieur

Pour aider à empêcher les odeurs, laissez une boîte ouverte de bicarbonate de soude dans les compartiments réfrigération et congélation.

Débranchez votre réfrigérateur avant de le nettoyer. Si ce n'est pas pratique, enlevez toute humidité au moyen d'une éponge ou d'un chiffon pour nettoyer autour des commutateurs, des lumières ou des réglages.

Utilisez une solution d'eau chaude et de bicarbonate de soude 15 ml (soit une cuillère à soupe environ) de bicarbonate de soude dans 1 litre (soit une pinte)

d'eau. Cette solution nettoie tout en neutralisant les odeurs. Rincez et séchez en essuyant.

Évitez de nettoyer les clayettes froides en verre (sur certains modèles) à l'eau chaude, parce qu'elles risquent de se casser à cause de la grande différence de températures. Manipulez avec soins le verre. Vous pouvez briser en éclats le verre trempé en le heurtant.

Ne lavez aucune pièce en matière plastique de votre réfrigérateur dans votre machine à laver la vaisselle.

Ne lavez les tiroirs à glaçons qu'à l'eau tiède. Ne les lavez jamais dans une machine à laver la vaisselle.

Le condenseur

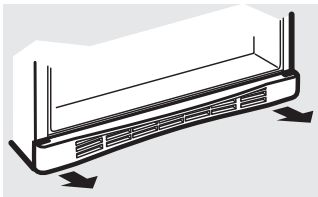

Vous n'avez pas besoin de nettoyer souvent le condenseur en milieu domestique normal. Cependant, en milieu particulièrement gras ou poussiéreux, vous devez nettoyer périodiquement le condenseur pour obtenir un fonctionnement efficace de votre réfrigérateur.

Pour les modèles avec grille de base, pour nettoyer le condenseur vous devez enlever la grille.

Enlèvement de la grille de base :

Enlevez la grille de base en la saisissant à environ 15 cm (6") de chaque extrémité et en tirant son bas directement vers vous.

Remise en place de la grille de base :

Insérez le haut des agrafes en métal dans les ouvertures ovales, en vous assurant que chacun des taquets en matière plastique de l'arrière de la grille

aille dans chacune des ouvertures ovales. Poussez ensuite le bas de la grille vers l'avant jusqu'à ce qu'il se fixe en place.

Nettoyage du condenseur :

Époussetez ou enlevez à l'aide d'un aspirateur toute la poussière.

Pour les modèles avec grille de base, vous avez accès au condenseur en insérant une brosse ou un tuyau d'aspirateur dans les ouvertures ovales.

Pour les modèles sans grille de base, vous avez accès au condenseur en insérant une brosse ou un tuyau d'aspirateur en dessous du réfrigérateur.

Pour obtenir de bons résultats, utilisez une brosse spécialement conçue à cette fin. Vous la trouverez en vente dans la plupart des magasins de pièces d'appareils électroménagers.

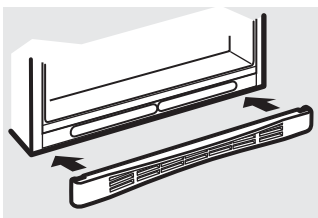

Derrière votre réfrigérateur

Faites attention quand vous écartez votre réfrigérateur du mur. Vous pouvez endommager votre revêtement de plancher, en particulier s'il est matelassé ou s'il a une surface en relief.

AVANT d'écarter le réfrigérateur d'un mur, assurez-vous de bien ajuster les pieds d'inclinaison. (Voir roulettes et pieds d'inclinaison.)

Tirez le réfrigérateur en ligne droite et remettez-le en place en poussant en ligne droite.

Vous pouvez endommager le revêtement de plancher ou votre réfrigérateur en le déplaçant latéralement.

Lorsque vous remettez en place votre réfrigérateur, assurez-vous de ne pas le rouler sur le cordon d'alimentation ou la conduite d'eau de la machine à glaçons (sur certains modèles).

Soins et nettoyage de votre réfrigérateur. (suite)

Préparation de départ en vacances

Pour de longues vacances ou absences, enlevez tous vos aliments et débranchez votre réfrigérateur. Mettez le bouton de réglage du compartiment congélation en position **1 (arrêt)** et nettoyez l'intérieur avec une solution de bicarbonate de soude, de 15 ml (une cuillère à soupe) de bicarbonate de soude pour 1 litre (une pinte) d'eau. Laissez les portes ouvertes.

Mettez le commutateur de marche de la machine à glaçons en position **O (arrêt)** ou amenez le bras palpeur en position **STOP** (arrêt) en haut (selon le modèle) et fermez l'alimentation d'eau du réfrigérateur.

Si la température risque de descendre en dessous du point de congélation, demandez à un technicien qualifié de purger votre système d'alimentation d'eau (sur certains modèles) pour empêcher des inondations pouvant occasionner des dégâts sérieux.

Préparation de déménagement

Fixez en place toutes les pièces mobiles, comme la grille, les clayettes et les tiroirs, à l'aide de ruban adhésif, pour empêcher tout dommage.

Assurez-vous que votre réfrigérateur soit en position droite pendant le déménagement.

Remplacement de l'ampoule électrique.

Vous ne débranchez pas votre réfrigérateur du circuit d'alimentation électrique en mettant le bouton de réglage en position 1 (arrêt).

Compartiment réfrigération—Lumière en haut

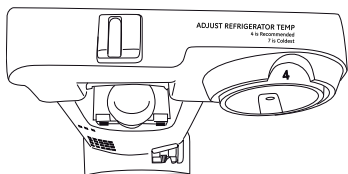

⚠ MISE EN GARDE :
L'ampoule électrique peut être brûlante.

- 1 Débranchez le réfrigérateur.
- 2 L'ampoule est située en haut du compartiment réfrigération, près de l'ouverture.

- 3 Remplacez l'ampoule par une ampoule d'appareil électroménager de même voltage ou d'un voltage plus bas.
- 4 Rebranchez le réfrigérateur.

Instructions d'installation

Réfrigérateur

Modèles GTH21, GTL21, GTK21
et GTZ21

Si vous avez des questions, appelez le 1.800.561.3344 ou visitez notre site Web à l'adresse :
www.electromenagersge.ca

AVANT DE COMMENCER

Veuillez lire toutes les directives attentivement.

- **IMPORTANT** – Conservez ces instructions pour l'inspecteur local.
- **IMPORTANT** – Respectez toutes les ordonnances et les codes locaux.
- **Note à l'installateur** – Assurez-vous de laisser ces instructions au consommateur.
- **Note au consommateur** – Conservez ces instructions pour référence future.
- **Niveau de compétence** – L'installation de cet appareil nécessite des compétences mécaniques de base.
- **Temps d'installation** – Installation du réfrigérateur : 15 minutes.
- L'installateur est responsable de bien installer ce réfrigérateur.
- Toute panne du produit due à une mauvaise installation n'est pas couverte par la garantie.

ALIMENTATION D'EAU DE LA MACHINE À GLAÇONS (SUR CERTAINS MODÈLES)

Si votre réfrigérateur a une machine à glaçons, il faut le brancher à une conduite d'eau froide. Vous pouvez acheter une trousse d'alimentation d'eau GE (contenant la tuyauterie, le robinet d'arrêt, les joints et les instructions) chez votre revendeur ou en vous adressant à notre site Web à l'adresse www.electromenagersge.ca ou à notre service de Pièces et accessoires au numéro de téléphone 1.888.261.3055.

EMPLACEMENT DU RÉFRIGÉRATEUR

- N'installez jamais votre réfrigérateur dans un emplacement où la température ambiante sera inférieure à 16°C (60°F). Il ne se mettra pas en marche suffisamment souvent pour maintenir des températures convenables.
- N'installez jamais votre réfrigérateur dans un emplacement où la température ambiante sera supérieure à 37°C (100°F). Il ne fonctionnera pas bien.
- Installez votre réfrigérateur sur un plancher suffisamment solide pour le porter lorsqu'il est plein.

DÉGAGEMENTS

Prévoyez les dégagements suivants pour faciliter l'installation, la bonne circulation d'air et les raccordements de plomberie et d'électricité.

- Côtés : 25 mm (1")
- Dessus : 25 mm (1")
- Arrière : 25 mm (1")

Si un côté ou l'autre de votre réfrigérateur est contre un mur, laissez 8 mm (5/16") de dégagement pour permettre une bonne ouverture de la porte.

Instructions d'installation

ROULETTES ET PIEDS D'INCLINAISON

Les **rouleaux** vous permettent d'écarter le réfrigérateur du mur pour faciliter le nettoyage.

Les **pieds d'inclinaison** près de chaque coin avant du réfrigérateur, à côté des roulettes, doivent être ajustés si l'un des événements suivants se produit :

- Le réfrigérateur vacille parce que l'une des roulettes avant ne touche pas le sol.
- La ou les portes ne se referme pas aisément lorsqu'elle ouverte à un angle de 45°.

REMARQUE :

- **AVANT** d'écarter le réfrigérateur du mur, assurez-vous de tourner les pieds d'inclinaison dans le sens inverse des aiguilles d'une montre afin que le poids du réfrigérateur soit entièrement transféré aux roulettes avant.
- Le réfrigérateur ne sera pas de niveau de l'avant à l'arrière. Il présentera une légère inclinaison vers l'arrière pour faciliter la fermeture de la porte.

ROULETTES ET PIEDS D'INCLINAISON (SUITE)

Pour ajuster les pieds d'inclinaison, tournez les deux pieds d'inclinaison avant **dans le sens des aiguilles d'une montre pour soulever l'avant du réfrigérateur et dans le sens inverse pour l'abaisser.**

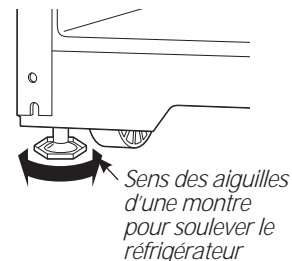

INSTRUCTIONS D'INSTALLATION DE LA MACHINE À GLAÇONS

AVANT DE COMMENCER

Lisez soigneusement chaque étape avant de commencer.

- **MISE EN GARDE** – Débranchez le réfrigérateur. Pour éliminer tout danger de secousse électrique pendant l'installation, vous devez débrancher la fiche de votre réfrigérateur de sa prise électrique murale.



1 PRÉPAREZ VOTRE INSTALLATION

- Enlevez le grand capuchon blanc de la paroi arrière du compartiment congélation et jetez-le.
- Enlevez le couvercle de la prise avec un tournevis à lame plate.

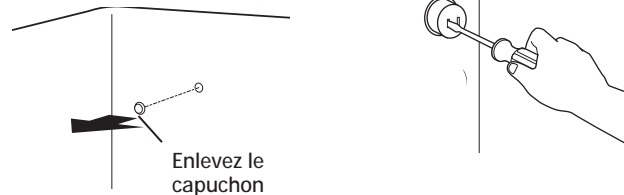

OUTILS NÉCESSAIRES



Tournevis à lame plate et Phillips



Pincés



Couteau aiguisé



Tourne-écrous de 1/4 po ou clé anglaise

Instructions d'installation

INSTRUCTIONS D'INSTALLATION DE LA MACHINE À GLAÇONS (SUITE)

2 DÉPLACEZ LE COMMUTATEUR DE MARCHÉ À LA POSITION STOP (ARRÊT).

Déplacez le commutateur de marche à la position STOP (vers le haut - arrêt). Laissez le commutateur de marche à la position STOP (arrêt) jusqu'à ce que la conduite d'eau soit raccordée au réfrigérateur afin de prévenir un démarrage prématuré.

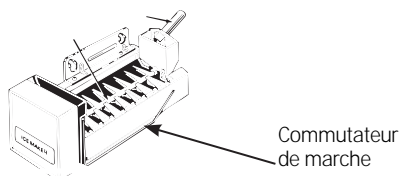

(L'aspect peut varier)

3 INSTALLEZ LE RÉCIPIENT DE REMPLISSAGE

Installez le récipient de remplissage de la machine à glaçons (montage de côté) (15) dans la machine à glaçons comme l'indique la figure.

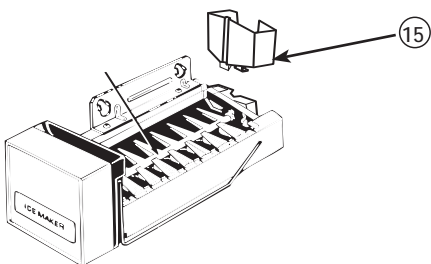

4 Branchez la machine à glaçons

Insérez la fiche de cordon d'alimentation électrique de la machine à glaçons dans la prise située sur la paroi arrière, en vous assurant de mettre les bonnes broches dans les bons trous. Pressez fort la fiche dans la prise. Fixez la fiche en place en agrafant les dispositifs de retenue des deux côtés de la fiche. Assurez-vous que les dispositifs de retenue soient fixés en place. Assurez-vous que le cordon d'alimentation soit toujours sur le crochet de la machine à glaçons.

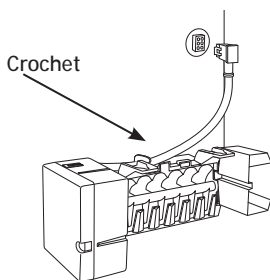

5 MONTEZ LA MACHINE À GLAÇONS

- Soulevez la machine à glaçons de manière à ce que la rallonge de conduite d'alimentation (8) entre dans l'ouverture du récipient de remplissage (C). Accrochez la machine à glaçons aux deux vis de montage (A).

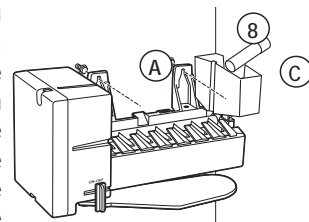

Assurez-vous bien que:

- Le cordon d'alimentation électrique soit toujours bien fixé à la prise.
- La rallonge de conduite d'alimentation (8) se trouve toujours bien dans l'ouverture du récipient de remplissage (vérifiez à l'arrière du réfrigérateur que la conduite d'alimentation d'eau n'ait pas été poussée à l'extérieur du réfrigérateur).
- Les vis de montage se trouvent dans la position supérieure des fentes de montage.
- La machine à glaçons est bien horizontale.

SERREZ ALORS FORT LES VIS DE MONTAGE DE LA MACHINE À GLAÇONS.

6 INSTALLEZ LE BAC À GLAÇONS

Mettez le bac à glaçons (9) en place sous la machine à glaçons.

Assurez-vous que le commutateur de marche de la machine à glaçons soit en position OFF (arrêt).

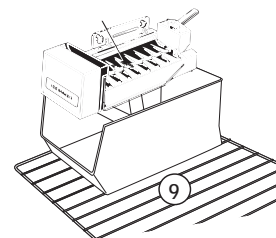

7 COLLEZ L'ÉTIQUETTE DE GARANTIE

Vous trouverez dans cette trousse une étiquette (7), sur laquelle vous devez noter la date de l'installation, à des fins de garantie. Collez-la à l'arrière du réfrigérateur.

8 CONSERVEZ CE MANUEL

La garantie de la machine à glaçons est imprimée sur ce Manuel. Conservez ce Manuel avec votre Manuel du propriétaire du réfrigérateur.

Vous avez maintenant terminé d'installer votre machine à glaçons à l'intérieur de votre compartiment congélation. Passez à la section L'ensemble de robinet d'eau.

Instructions d'installation

INSTRUCTIONS D'INSTALLATION DE L'ENSEMBLE DE ROBINET D'EAU

AVANT DE COMMENCER

Lisez soigneusement chaque étape avant de commencer.

• MISE EN GARDE –

Débranchez le réfrigérateur. Pour éliminer tout danger de secousse électrique pendant l'installation, vous devez débrancher la fiche de votre réfrigérateur de sa prise électrique murale.



OUTILS NÉCESSAIRES



Tournevis à lame plate et Phillips



Pincés



Couteau aiguisé



Tourne-écrous de 5/16 po et de 1/4 po

1 ENLEVEZ LE COUVERCLE

Enlevez la/les vis qui tient/tiennent le couvercle de compartiment du compresseur en bas de l'arrière du réfrigérateur.

Pliez le couvercle vers l'arrière pour avoir accès au compartiment.

Assurez-vous de conserver les vis, car vous devrez remettre en place le couvercle pour assurer le bon fonctionnement de votre réfrigérateur.

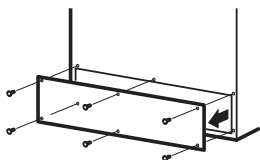

2 FIXEZ LE ROBINET D'EAU

- Trouvez la prise du connecteur femelle (C) qui est fixée à l'armoire du réfrigérateur par une agrafe en métal ou en matière plastique. Enlevez l'agrafe en enlevant la vis.
- Branchez le connecteur femelle (C) aux contacts mâles du robinet d'eau (3). Les fils correspondent indifféremment à l'un ou l'autre contact.

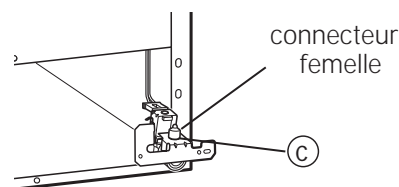

- Fixez le robinet d'eau à l'armoire de réfrigérateur en vissant la vis à tête hexagonale (10) de la trousse dans le trou du pied de l'armoire du réfrigérateur.

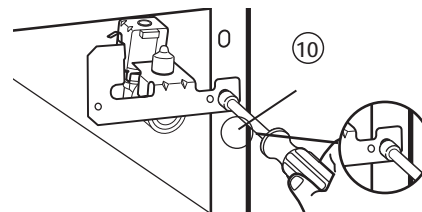

3 BRANCHEZ LA CONDUITE D'EAU À L'ENTRÉE DE CONDUITE EXISTANTE

- Serrez les extrémités du collier de serrage (16) de la trousse avec des pincés et faites glisser le collier de serrage sur l'entrée, située en haut et à droite du réfrigérateur.
- Tout en serrant toujours le collier de serrage, insérez l'extrémité libre de la conduite d'eau (3) dans l'entrée, aussi loin que possible.
- Faites ensuite glisser le collier de serrage vers le bas pour bien mettre en place la conduite d'eau.
- À l'aide de l'un des dispositifs de fixation avec **envers adhésif** (4), fixez la conduite d'eau à l'arrière du réfrigérateur à environ 12 mm (1/2 po) en dessous de l'entrée.

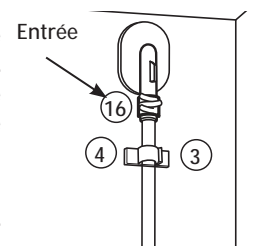

Instructions d'installation

INSTRUCTIONS D'INSTALLATION DE L'ENSEMBLE DE ROBINET D'EAU (suite)

4 MONTEZ LE COLLIER DE SERRAGE DE LA CONDUITE D'EAU

- Fixez le collier de serrage de la conduite d'eau en métal (6) au réfrigérateur. Vissez l'une des vis, enlevée pendant la première étape, dans le rebord de l'armoire du réfrigérateur en faisant passer à travers le collier de serrage et le trou du couvercle du compresseur.
- Vous devez utiliser ce collier de serrage sur la conduite d'eau de la maison (consultez Instructions d'installation de la conduite d'eau). Vous ne pouvez pas l'utiliser sur la conduite d'eau allant du robinet d'eau jusqu'à l'entrée.

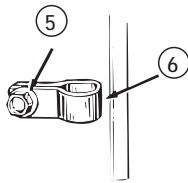

6 UNE FOIS LE ROBINET D'EAU INSTALLÉ

Consultez Instructions d'installation de la conduite d'eau pour brancher à l'alimentation d'eau de la maison. Après avoir terminé de brancher la conduite d'eau, mettez le commutateur de marche de la machine à glaçons en position **ON** (marche).

Le cycle de formation des glaçons ne commence que lorsque la machine à glaçons et le compartiment congélation atteignent leur température de fonctionnement. La formation de glaçons commence alors automatiquement.

5 PLACEZ LA CONDUITE D'EAU ET FIXEZ-LA AU RÉFRIGÉRATEUR

- Attachez la conduite d'eau en matière plastique à l'arrière du réfrigérateur avec les dispositifs de fixation avec envers adhésif restants (4) en espaçant les dispositifs de fixation comme l'indique la figure pour bien aligner la conduite.

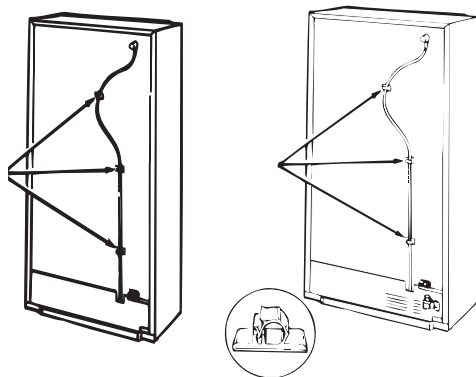

Dispositifs de fixation avec envers adhésif pour la conduite d'eau

Instructions d'installation

INSTALLATION DE LA CONDUITE D'EAU

AVANT DE COMMENCER

Nous recommandons les trousse d'alimentation d'eau en cuivre WX8X2, WX8X3, WX8X4, selon le montant de conduite dont vous avez besoin. Nous approuvons les conduites d'eau en matière plastique GE SmartConnect™ Refrigerator Tubing (WX08X10002, WX08X10006, WX08X10015 et WX08X10025).

Si vous installez un système d'eau GE Reverse Osmosis dans votre réfrigérateur, la seule installation approuvée est celle de la trousse GE RVKIT. Pour les autres systèmes d'osmose de l'eau, suivez les recommandations du fabricant.

Si le réfrigérateur est alimenté en eau à partir d'un système de filtration d'eau par osmose inversée, et si le réfrigérateur comporte également un filtre à eau, utiliser le bouchon du circuit de dérivation du filtre du réfrigérateur. Si la cartouche de filtration d'eau du réfrigérateur est utilisée en conjonction avec le système de filtration par osmose inversée, on peut observer une réduction du débit d'eau au point de puisage, et la production de cubes de glace creux.

Cette installation de conduite d'eau n'est pas garantie par le fabricant de réfrigérateur ou de machine à glaçons. Suivez soigneusement ces instructions pour minimiser le risque de dommages onéreux d'inondation.

Les coups de bélier (eau qui donne des coups dans les tuyaux) dans la tuyauterie de la maison peuvent occasionner des dommages aux pièces de votre réfrigérateur, ainsi que des fuites ou des inondations. Appelez un plombier certifié pour corriger les coups de bélier avant d'installer la conduite d'eau de votre réfrigérateur.

Pour prévenir toute brûlure et tout dommage à votre réfrigérateur, ne branchez jamais la conduite d'eau à une canalisation d'eau chaude.

Si vous utilisez votre réfrigérateur avant de brancher la conduite d'eau, assurez-vous de laisser le commutateur de la machine à glaçon en position **OFF** (arrêt).

N'installez jamais les tuyaux de la machine à glaçons dans des endroits où la température risque de descendre en dessous du point de congélation.

Si vous utilisez un outil électrique (comme une perceuse électrique) pendant l'installation, assurez-vous que l'isolement ou le câblage de cet outil empêche tout danger de secousse électrique.

Vous devez procéder à toutes vos installations conformément aux exigences de votre code local de plomberie.

CE DONT VOUS AUREZ BESOIN

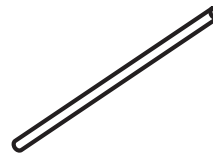

- **Tuyaux en cuivre ou trousse GE SmartConnect™ Refrigerator Tubing**, diamètre extérieur de 1/4 po pour brancher le réfrigérateur à l'alimentation d'eau. Si vous utilisez un tuyau en cuivre, assurez-vous que les deux extrémités du tuyau soient coupées bien droit.

Pour trouver la longueur de tuyau dont vous aurez besoin: mesurez la distance qui va du robinet d'eau situé derrière le réfrigérateur jusqu'au tuyau d'alimentation d'eau. Ajoutez 2,44 m (8 pi). Assurez-vous qu'il y ait assez de tuyau en trop (environ 2,44 m [8 pi] enroulés trois fois en cercles d'environ 25 cm [10 po] de diamètre) pour vous permettre de décoller le réfrigérateur du mur après l'installation.

Les trousse GE SmartConnect™ Refrigerator Tubing sont disponibles dans les dimensions suivantes :

0,6 m (2 pi)	– WX08X10002
1,8 m (6 pi)	– WX08X10006
4,6 m (15 pi)	– WX08X10015
7,6 m (25 pi)	– WX08X10025

Assurez-vous que votre trousse ait au moins 2,4 m (8 pi) comme indiqué ci-dessus.

NOTE: Les seuls tuyaux en matière plastique approuvés par GE sont ceux qui sont fournis dans les trousse GE SmartConnect™ Refrigerator Tubing. N'utilisez jamais un autre tuyau en matière plastique, car le tuyau d'alimentation d'eau est tout le temps sous pression. Certaines catégories de tuyaux en matière plastique peuvent devenir cassants avec l'âge et peuvent se fendre, en occasionnant des dommages d'inondation dans votre maison.

- **Vous pouvez acheter une trousse d'alimentation d'eau GE** (contenant un tuyau, un robinet d'arrêt et les joints énumérés ci-dessous) chez votre distributeur local ou en le commandant au service de pièces et accessoires, au 800.626.2002.
- **Une alimentation d'eau froide.** Pour les modèles sans filtre à eau, l'eau doit avoir une pression de 1,4 à 8,2 bars (20 à 120 p.s.i.). Pour les modèles avec filtre à eau, l'eau doit avoir une pression de 2,8 à 8,2 bars (40 à 120 p.s.i.).

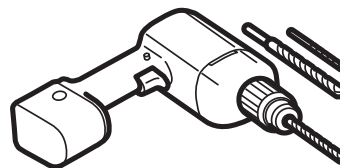

- Une perceuse électrique.
- Une clé de 1/2 po ou une clé anglaise.
- Un tournevis à lame plate et un tournevis Phillips.

Instructions d'installation

INSTALLATION DE LA CONDUITE D'EAU (suite)

CE DONT VOUS AUREZ BESOIN (SUITE)

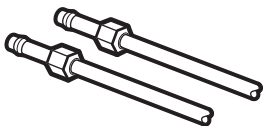

- Deux écrous à compression d'un diamètre extérieur de 6 mm (1/4 po) et deux bagues (manchons)—pour brancher le tuyau en cuivre au robinet d'arrêt et au robinet d'eau du réfrigérateur.

OU BIEN

- Si vous utilisez une trousse GE SmartConnect™ Refrigerator Tubing, les garnitures nécessaires sont déjà montées au tuyau.

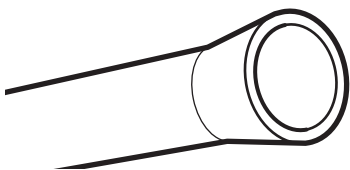

- Si votre canalisation d'eau actuelle a un raccord évasé à une extrémité, vous aurez besoin d'un adaptateur (que vous trouverez dans votre magasin de matériel de plomberie) pour brancher le tuyau d'eau au réfrigérateur, **OU BIEN** vous pouvez couper le raccord évasé à l'aide d'un coupe-tube, puis utiliser un raccord à compression. Ne coupez jamais l'extrémité finie d'un tuyau de la trousse GE SmartConnect™ Refrigerator Tubing.

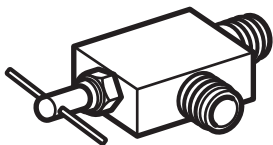

- Un robinet d'arrêt pour brancher le tuyau d'eau froide. Le robinet d'arrêt doit avoir une entrée d'eau avec un diamètre intérieur minimal de 5/32 po au point de jonction avec **LA CONDUITE D'EAU FROIDE**. Des robinets d'arrêt à étrier sont souvent inclus dans les trousse d'alimentation d'eau. Avant d'acheter, assurez-vous que le robinet à étrier se conforme à vos codes de plomberie locaux.

Installez le robinet d'arrêt sur la canalisation d'eau potable la plus fréquemment utilisée.

1 FERMEZ L'ALIMENTATION PRINCIPALE D'EAU

Ouvrez le robinet le plus proche suffisamment longtemps pour purger le tuyau.

2 CHOISISSEZ L'EMPLACEMENT DU ROBINET

Choisissez, pour le robinet, un emplacement facilement accessible. Il vaut mieux le brancher de côté à un tuyau vertical. Si vous devez le brancher à un tuyau horizontal, faites le branchement en haut ou de côté, plutôt qu'en bas du tuyau, pour éviter de recevoir des sédiments du tuyau d'alimentation d'eau.

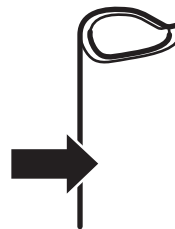

3 PERCEZ UN TROU POUR LE ROBINET

Percez un trou de 1/4 po dans le tuyau d'eau, à l'aide d'un foret dur. Enlevez toute barbare due au perçage du trou dans le tuyau. **Faites attention de ne pas laisser de l'eau couler dans votre perceuse électrique.** Si vous ne percez pas un trou de 1/4 po, vous obtiendrez une alimentation d'eau réduite et des glaçons plus petits.

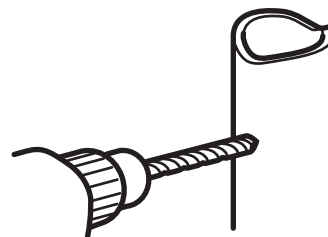

Instructions d'installation

INSTALLATION DE LA CONDUITE D'EAU (suite)

4 FIXEZ LE ROBINET D'ARRÊT

Fixez le robinet d'arrêt au tuyau d'eau froide à l'aide du collier de serrage.

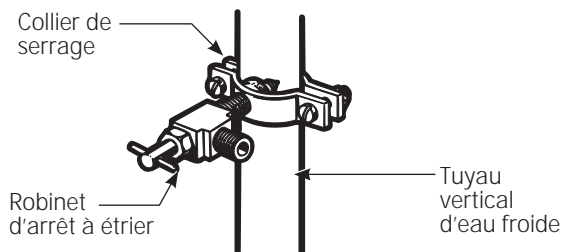

NOTE: Vous devez vous conformer aux Codes de plomberie 248CMR du Commonwealth of Massachusetts. Les robinets d'arrêt à étrier sont illégaux et leur utilisation n'est pas autorisée au Massachusetts. Consultez votre plombier local.

5 SERREZ LE COLLIER DE SERRAGE

Serrez les vis du collier jusqu'à ce que la rondelle d'étanchéité commence à enfler.

NOTE: Ne serrez pas trop. Vous risquez d'écraser le tuyau de cuivre.

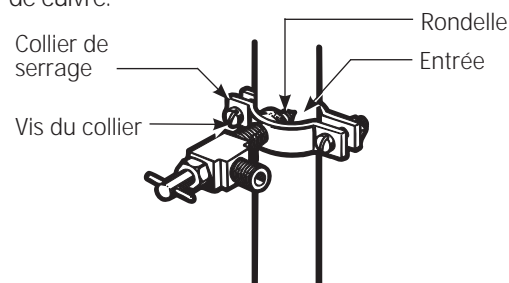

6 ACHÉMINEZ LE TUYAU

Acheminez le tuyau du tuyau d'eau froide au réfrigérateur.

Faites passer le tuyau par un trou percé dans le mur ou le plancher (derrière le réfrigérateur ou au niveau de l'armoire de cuisine adjacente), aussi près du mur que possible.

NOTE: Assurez-vous qu'il y ait assez de tuyau en trop (environ 2,44 m [8 pi] enroulés trois fois en cercles d'environ 25 cm [10 po] de diamètre) pour vous permettre de décoller le réfrigérateur du mur après l'installation.

7 BRANCHEZ LE TUYAU AU ROBINET

Placez un écrou de compression et une bague (manchon) à l'extrémité du tuyau et branchez-les au robinet d'arrêt.

Assurez-vous que le tuyau soit bien inséré dans le robinet. Serrez fort l'écrou de compression.

Pour le tuyau en matière plastique d'une trousse GE SmartConnect™ Refrigerator Tubing, insérez l'extrémité moulée du tuyau dans le robinet d'arrêt et serrez l'écrou de compression à la main, puis serrez un autre tour avec une clé. Si vous serrez trop fort, vous pouvez occasionner des fuites.

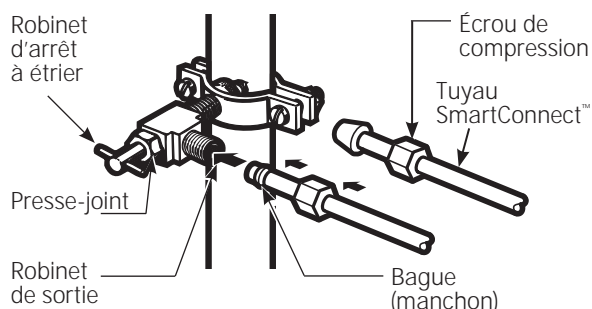

NOTE: Vous devez vous conformer aux Codes de plomberie 248CMR du Commonwealth of Massachusetts. Les robinets d'arrêt à étrier sont illégaux et leur utilisation n'est pas autorisée au Massachusetts. Consultez votre plombier local.

8 PURGEZ LE TUYAU

Ouvrez le robinet d'alimentation principale d'eau et purgez le tuyau jusqu'à ce que l'eau soit claire.

Fermez l'eau au niveau du robinet d'eau après écoulement d'environ 1 litre (1 quart) d'eau par le tuyau.



9 BRANCHEZ LE TUYAU À VOTRE RÉFRIGÉRATEUR

NOTES:

- Avant de brancher le tuyau à votre réfrigérateur, assurez-vous que le cordon d'alimentation électrique du réfrigérateur ne soit pas branché à la prise murale.

Instructions d'installation

INSTALLATION DE LA CONDUITE D'EAU (suite)

9 BRANCHEZ LE TUYAU À VOTRE RÉFRIGÉRATEUR (SUITE)

NOTES:

- Si votre réfrigérateur n'est pas équipé de filtre à eau, nous vous recommandons d'en monter un si votre alimentation d'eau contient du sable ou des particules qui peuvent boucher la grille du robinet d'eau de votre réfrigérateur. Installez-le sur la conduite d'eau près de votre réfrigérateur.

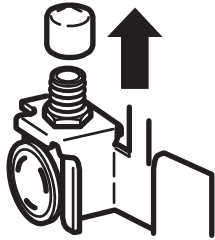

Si vous utilisez une trousse GE SmartConnect™ Refrigerator Tubing, vous aurez besoin d'un tuyau additionnel (WX08X10002) pour brancher le filtre. Ne coupez jamais un tuyau en matière plastique pour installer votre filtre.

Enlevez le capuchon en matière plastique flexible du robinet d'arrêt d'eau (branchement du réfrigérateur).

Placez l'écrou de compression et la bague (manchon) à l'extrémité du tuyau comme l'indique l'illustration. Si vous utilisez une trousse GE SmartConnect™ Refrigerator Tubing, les écrous sont déjà assemblés au tuyau.

Insérez l'extrémité du tuyau dans le branchement du robinet d'arrêt d'eau, le plus loin que possible. Tout en tenant le tuyau, serrez le raccord.

Si vous utilisez un tuyau en matière plastique d'une trousse GE SmartConnect™ Refrigerator Tubing, insérez l'extrémité moulée du tuyau dans le branchement du réfrigérateur et serrez l'écrou de compression à la main, puis serrez un autre tour avec une clé. Si vous serrez trop fort, vous pouvez occasionner des fuites.

Fixez le tuyau au collet fourni pour le tenir en position verticale. Il est possible que vous ayez à disjoindre le collet.

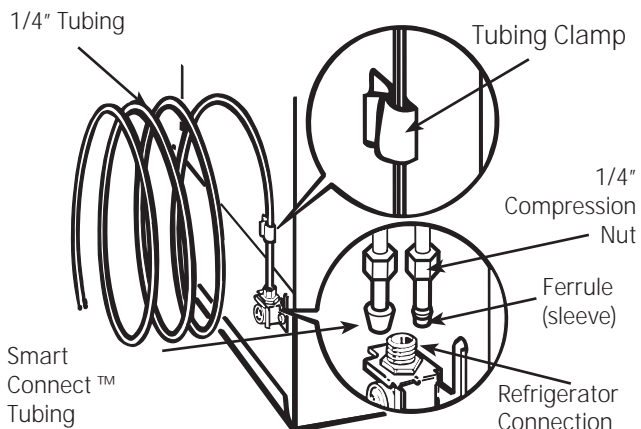

10 FERMEZ L'EAU AU NIVEAU DU ROBINET D'ARRÊT

Resserrez tout joint qui fuit.

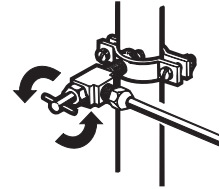

Remettez en place le couvercle d'accès du compartiment du compresseur.

11 BRANCHEZ VOTRE RÉFRIGÉRATEUR

Arrange the coil of tubing so that it does not vibrate against the back of the refrigerator or against the wall. Push the refrigerator back to the wall.

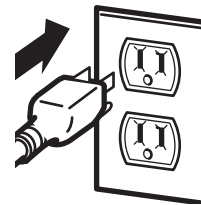

12 METTEZ EN MARCHÉ LA MACHINE À GLAÇONS

Déplacez le commutateur de marche à la position STOP (vers le haut - arrêt). Laissez le commutateur de marche à la position OFF (arrêt) jusqu'à ce que la conduite d'eau soit raccordée au réfrigérateur afin de prévenir un démarrage prématuré.

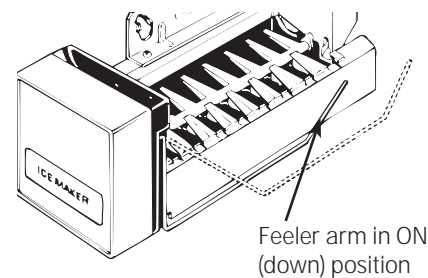

NOTE : Si votre pression d'eau est trop faible, le robinet peut se remettre en marche jusqu'à trois fois pour envoyer suffisamment d'eau à la machine à glaçons.

INVERSION DU SENS D'OUVERTURE DES PORTES

NOTES IMPORTANTES

Pour inverser le sens d'ouverture des portes :

- Lisez toutes les directives avant de commencer.
- Manipulez les pièces avec précaution pour éviter de rayer la peinture.
- Posez les vis à côté des pièces correspondantes pour ne pas les utiliser aux mauvais endroits.
- Posez les portes sur un plan de travail qui ne risque pas de rayer la peinture.

IMPORTANT : Une fois commencée votre inversion du sens d'ouverture des portes, ne déplacez jamais votre réfrigérateur avant d'avoir terminé.

Ces directives s'appliquent à l'inversion des charnières du côté droit au côté gauche. Si vous voulez remettre les charnières à droite, suivez les mêmes directives en inversant toutes les références aux côtés gauche et droit.

Débranchez votre réfrigérateur de sa prise électrique.

Videz toutes vos clayettes de porte, y compris le compartiment à produits laitiers.

OUTILS REQUIS

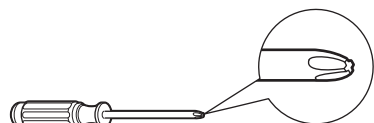

Tournevis Phillips

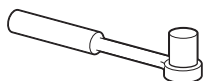

Clé à cliquet et douille de 5/16 po



Ruban-cache

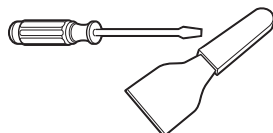

Couteau à mastiquer ou tournevis à lame mince

1 ENLEVEZ LA PORTE DU COMPARTIMENT CONGÉLATION

Attachez la porte à l'aide de ruban-cache.

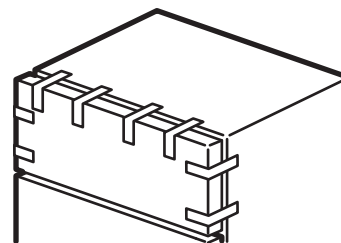

Enlevez le couvercle de charnière qui se trouve en haut de la porte du compartiment congélation.

Enlevez les quatre vis avec une clé à cliquet et une douille de 5/16 po, puis soulevez la charnière droit vers le haut, pour libérer l'axe de charnière du culot qui se trouve en haut de la porte.

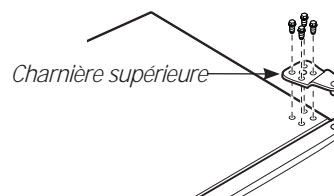

Enlevez le ruban-cache et faites basculer la porte en l'écartant de l'armoire du réfrigérateur. Soulevez-la pour l'enlever de l'axe de la charnière centrale.

NOTE : Ne déplacez pas la rondelle située en haut de l'axe de la charnière du centre.

Posez la porte sur une surface qui ne rayer pas, l'extérieur vers le haut.

INVERSION DU SENS D'OUVERTURE DES PORTES (SUITE)

2 ENLEVEZ LA PORTE DU COMPARTIMENT RÉFRIGÉRATION

Fermez la porte et attachez-la à l'aide de ruban-cache. Enlevez la charnière du centre en enlevant deux vis de la charnière à l'aide d'une clé à cliquet et une douille de 5/16 po. Soulevez l'axe de la charnière vers le haut et tirez-la de la porte.

NOTE : Ne déplacez pas la rondelle située sous l'axe de la charnière du centre.

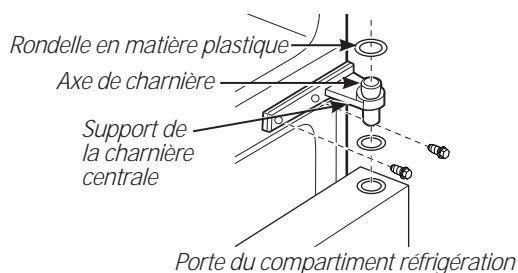

Enlevez le ruban-cache et faites basculer la porte en l'écartant de l'armoire du réfrigérateur. Soulevez la porte droit vers le haut pour la libérer sa charnière inférieure de son axe situé dans le support de charnière inférieure. Posez la porte sur une surface qui ne raye pas, l'intérieur vers le haut.

MISE EN GARDE : Ne laissez pas tomber la porte par terre. Ça peut endommager la butée de la porte.

3 FAITES PASSER LA CHARNIÈRE SUPÉRIEURE À GAUCHE

Échangez la charnière et les vis se trouvant en haut à droite avec les vis en haut à gauche de l'armoire du réfrigérateur.

Ne serrez pas les vis du côté de la charnière lors de cette opération.

4 FAITES PASSER LE SUPPORT DE CHARNIÈRE INFÉRIEURE À GAUCHE

Pour les modèles avec grille de base, enlevez la grille de base en la saisissant à environ 15 cm (6") de chaque extrémité et en tirant son bas directement vers vous.

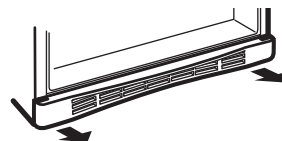

À l'aide d'une clé à cliquet et d'une douille, enlevez les 3 vis de la charnière du bas. En faisant bien attention de ne pas déplacer la rondelle située sur la charnière du bas, bougez la charnière du bas du côté droit au côté gauche.

NOTE : Si la rondelle n'est pas sur le support de charnière, vérifiez s'il n'est pas collé en bas de la porte.

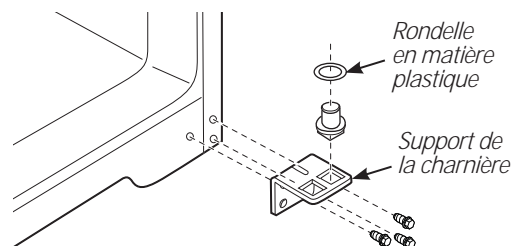

Remettez en place la grille de base en insérant le haut des agrafes de métal dans les ouvertures ovales en vous assurant que l'un des taquets en matière plastique à l'arrière de la grille aille dans chacune des ouvertures ovales. Poussez ensuite le bas de la grille vers l'avant jusqu'à ce qu'elle soit bien fixée en place.

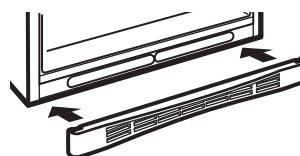

INVERSION DU SENS D'OUVERTURE DES PORTES (SUITE)

5 FAITES PASSER LES BUTÉES DE PORTE À GAUCHE

Sur chaque porte, faites passer la butée de porte en métal de droite à gauche.

Faites passer toute vis de gauche à droite.

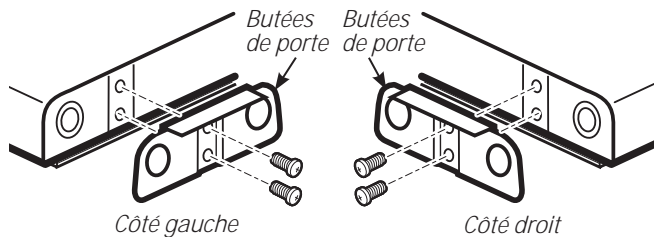

6 CHANGEMENT DE CÔTÉ DES POIGNÉES DE PORTE – TRANSFERT DE LA PORTE DU COMPARTIMENT CONGÉLATION AU CÔTÉ DROIT DE LA PORTE DU COMPARTIMENT RÉFRIGÉRATION

1. Enlevez les deux vis qui fixent le bas de la poignée à l'aide d'un tournevis à tête Phillips.

2. Faites tourner la poignée vers l'extérieur et soulevez-la de la vis de montage de la porte du compartiment congélation.

3. Enlevez la vis de montage de la surface de la porte du compartiment congélation.

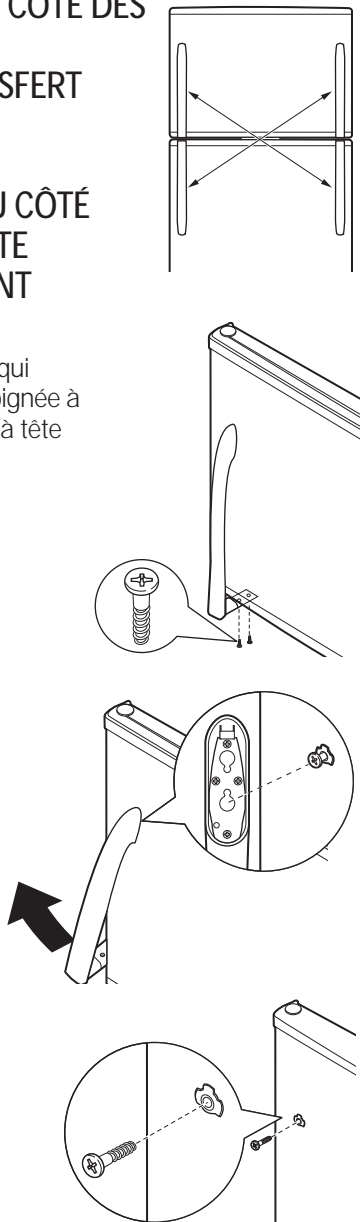

6 CHANGEMENT DE CÔTÉ DES POIGNÉES DE PORTE – TRANSFERT DE LA PORTE DU COMPARTIMENT CONGÉLATION AU CÔTÉ DROIT DE LA PORTE DU COMPARTIMENT RÉFRIGÉRATION (SUITE)

4. Insérez la vis de montage dans la surface du côté droit de la porte du compartiment réfrigération à l'aide d'un tournevis à tête Phillips.

5. Alignez la poignée à la vis de montage.

6. Poussez la poignée vers le bas.

7. Fixez le haut de la poignée en y insérant deux vis et en les vissant à l'aide d'un tournevis à tête Phillips.
NOTE : Ne serrez pas trop fort.

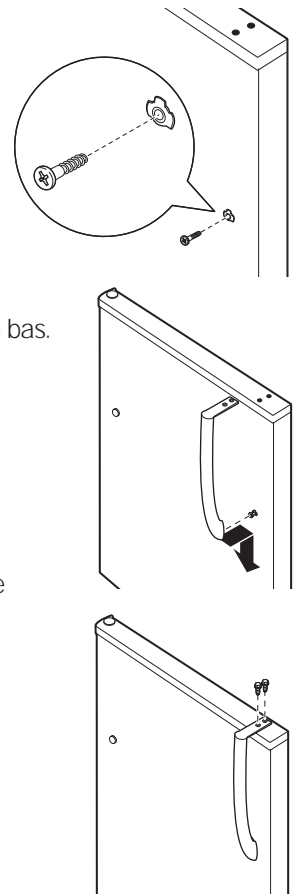

INVERSION DU SENS D'OUVERTURE DES PORTES (SUITE)

7 CHANGEMENT DE CÔTÉ DES POIGNÉES DE PORTE – TRANSFERT DE LA PORTE DU COMPARTIMENT RÉFRIGÉRATION AU CÔTÉ DROIT DE LA PORTE DU COMPARTIMENT CONGÉLATION

1. Enlevez les deux vis qui fixent le haut de la poignée à l'aide d'un tournevis à tête Phillips.

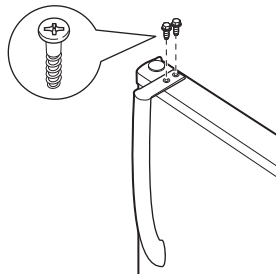

2. Faites tourner la poignée vers l'extérieur et soulevez-la de la vis de montage de la porte du compartiment réfrigération.

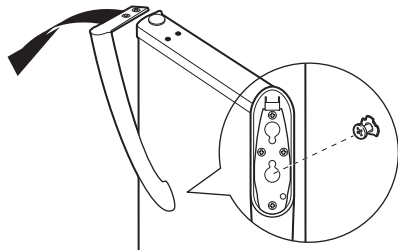

3. Enlevez la vis de montage de la surface de la porte du compartiment réfrigération.

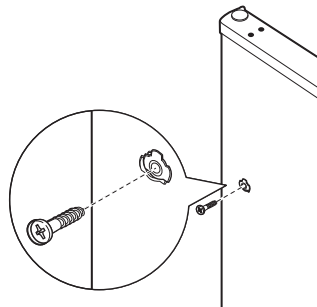

7 CHANGEMENT DE CÔTÉ DES POIGNÉES DE PORTE – TRANSFERT DE LA PORTE DU COMPARTIMENT RÉFRIGÉRATION AU CÔTÉ DROIT DE LA PORTE DU COMPARTIMENT CONGÉLATION (SUITE)

4. Insérez la vis de montage dans la surface du côté droit de la porte du compartiment congélation à l'aide d'un tournevis à tête Phillips.

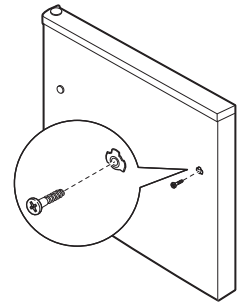

5. Alignez la poignée à la vis de montage.

6. Faites tourner la poignée.

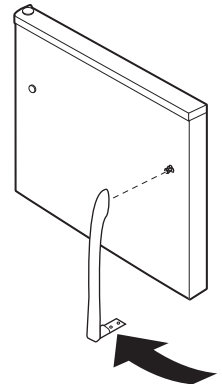

7. Fixez le bas de la poignée en y insérant deux vis et en les vissant à l'aide d'un tournevis à tête Phillips.

NOTE : Ne serrez pas trop fort.

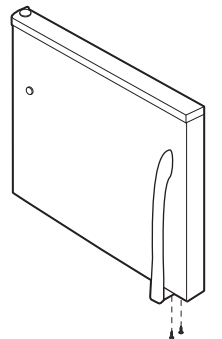

Instructions d'installation

INVERSION DU SENS D'OUVERTURE DES PORTES (SUITE)

8 ACCROCHEZ À NOUVEAU LA PORTE DU COMPARTIMENT RÉFRIGÉRATION

Faites descendre la porte du compartiment réfrigération sur l'axe de la charnière inférieure.

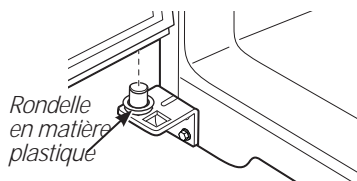

Vissez les deux vis dans l'emplacement de la charnière du centre du côté gauche à l'aide d'une clé à cliquet et d'une douille de 5/16 po.

Alignez la porte et placez l'axe de la charnière du centre dans l'ouverture en haut de la porte. Souvenez-vous d'ajouter la rondelle.

Mettez la porte en place afin de pouvoir aligner le support de la charnière du centre aux trous de la charnière du centre du côté gauche. Insérez deux vis et serrez-les à l'aide d'une clé à cliquet et d'une douille de 5/16 po.

NOTE : Assurez-vous que la rondelle soit en place en haut de l'axe de la charnière.

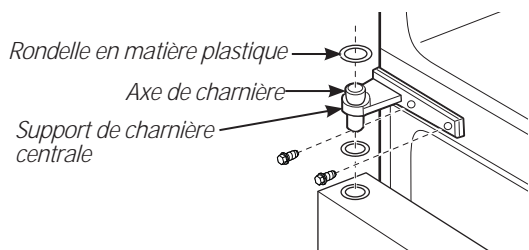

Porte du compartiment réfrigération

9 ACCROCHEZ À NOUVEAU LA PORTE DU COMPARTIMENT CONGÉLATION

Faites descendre la porte du compartiment congélation sur l'axe de la charnière centrale.

Assurez-vous que la rondelle soit en place.

Soulevez la charnière supérieure de manière à ce que

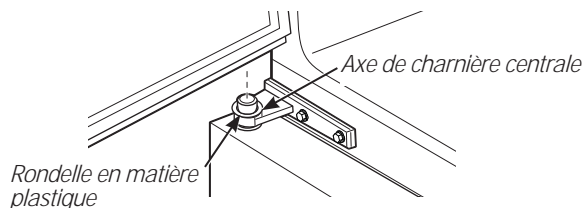

l'axe entre dans le trou de la porte.

Soutenez la porte du côté de la poignée et assurez-vous que la porte est bien droite et que l'écart entre les portes est régulier sur toute sa longueur à l'avant. En tenant la porte en place, serrez les vis de la charnière supérieure.

10 AJUSTEMENT DES PORTES (LE CAS ÉCHÉANT)

Si la porte du compartiment congélation est trop haute :

Enlevez le couvercle de la charnière en haut du compartiment congélation et desserrez les quatre vis à l'aide d'une clé à cliquet et d'une douille de 5/16 po. Remettez en place le couvercle de la charnière.

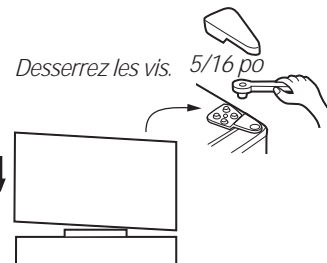

Si les deux portes sont trop hautes :

1. Enlevez le couvercle de la charnière du haut du compartiment congélation et desserrez les quatre vis à l'aide d'une clé à cliquet et d'une douille de 5/16 po.

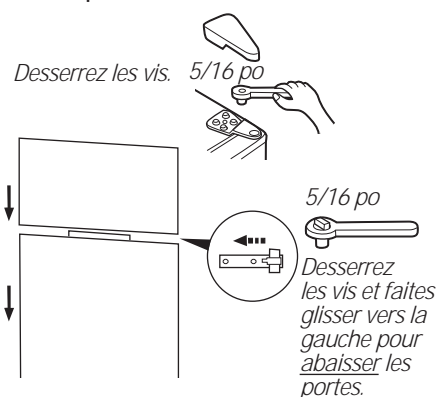

2. Desserrez les deux vis de la charnière du centre à l'aide d'une clé à cliquet et d'une douille de 5/16 po.

3. Faites glisser la charnière du centre vers la gauche pour abaisser les portes.

4. Revissez à fond toutes les vis et remettez le couvercle de la charnière du haut.

Si les deux portes sont trop basses :

1. Enlevez le couvercle de la charnière du haut du compartiment congélation et desserrez les quatre vis à l'aide d'une clé à cliquet et d'une douille de 5/16 po.

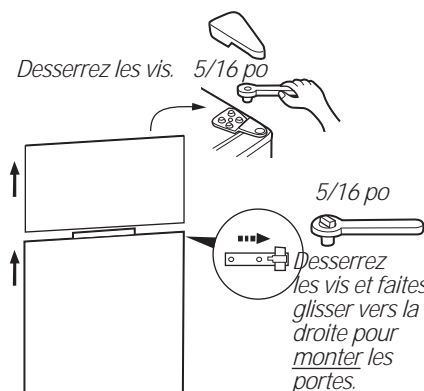

2. Desserrez les deux vis de la charnière du centre à l'aide d'une clé à cliquet et d'une douille de 5/16 po.

3. Faites glisser la charnière du centre vers la droite pour monter les portes.

4. Revissez à fond toutes les vis et remettez le couvercle de la charnière du haut.

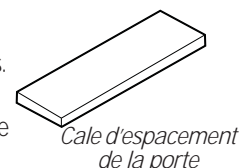

NOTE : Conservez la cale d'espacement de la porte. Les portes peuvent s'abaisser à l'usage.

Bruits normaux de fonctionnement.



Les réfrigérateurs plus récents font des bruits différents de ceux des anciens. Les réfrigérateurs modernes présentent plus de fonctions et sont plus avancés sur le plan technologique.

Entendez-vous ce que j'entends ? Ces bruits sont normaux.

HUMMM... OUUCH...

- Le nouveau compresseur à rendement élevé peut fonctionner plus longtemps et plus vite que votre ancien réfrigérateur et vous pouvez entendre un son modulé ou un ronflement aigu pendant son fonctionnement.
- Vous pouvez entendre un sifflement lorsque les portes se ferment. Cela vient de l'équilibrage de pression dans le réfrigérateur.

OUIR !



- Vous pouvez entendre les ventilateurs tourner à hautes vitesses. Cela se produit lorsque le réfrigérateur vient d'être branché, lorsque les portes sont ouvertes fréquemment ou lors de l'ajout d'une grande quantité d'aliments dans les compartiments congélateur ou réfrigérateur. Les ventilateurs permettent de maintenir les bonnes températures.

CLICS, CLAQUEMENTS, CRAQUEMENTS et GRÉSILLEMENTS

- Vous pouvez entendre des craquements ou des claquements lorsque le réfrigérateur est branché pour la première fois. Cela se produit lorsque le réfrigérateur se refroidit à la bonne température.
- Le compresseur peut causer un clic ou un grésillement lors de la tentative de redémarrage (cela peut prendre 5 minutes).
- L'expansion et la contraction des serpentins de refroidissement pendant et après le dégivrage peuvent causer un craquement ou un claquement.
- Sur les modèles équipés d'une machine à glaçons, après un cycle de fabrication de glaçons, vous pouvez entendre les glaçons tomber dans le bac.
- Sur les modèles munis d'un distributeur, le mouvement des conduites peut être audible lors de la première distribution d'eau et après le relâchement du bouton du distributeur.

BRUITS D'EAU



- Le passage de l'agent frigorigène dans les serpentins de refroidissement du congélateur peut être accompagné d'un gargouillement semblable à celui de l'eau en ébullition.
- L'eau tombant sur l'élément chauffant de dégivrage peut faire un bruit de grésillement, de claquement ou de bourdonnement pendant le cycle de dégivrage.
- Un bruit de suintement d'eau peut être entendu pendant le cycle de dégivrage lorsque la glace de l'évaporateur fond et tombe dans le bac de récupération.
- Fermer la porte peut causer un gargouillement en raison de l'équilibrage de pression.



Pour obtenir plus d'information sur les bruits normaux de fonctionnement de la machine à glaçons, veuillez consulter la section **Machine à glaçons automatique**.

Avant d'appeler un réparateur...



En cas de panne
Économisez votre temps et votre argent! Consultez les
tableaux des pages suivantes, vous éviterez peut-être
d'appeler un réparateur.

Problème	Causes possibles	Solutions
La porte du compartiment congélation s'ouvre instantanément lorsque la porte du compartiment réfrigération se referme	Ce phénomène est normal si la porte du compartiment congélation se referme d'elle-même à la suite de son ouverture.	<ul style="list-style-type: none"> Cela indique que le joint d'étanchéité du compartiment congélation est en bon état. Si la porte du compartiment congélation ne se referme pas automatiquement à la suite de son ouverture, les roulettes ont besoin d'être ajustées. Consultez <i>Roulettes et pieds d'inclinaison</i>.
La porte ne se ferme pas seule	Les pieds d'inclinaison doivent être ajustés.	<ul style="list-style-type: none"> Consultez <i>Roulettes et pieds d'inclinaison</i>.
Votre réfrigérateur ne fonctionne pas	Votre réfrigérateur se trouve dans son cycle de dégivrage.	<ul style="list-style-type: none"> Attendez environ 40 minutes la fin du dégivrage.
	L'un des boutons ou les deux boutons de réglage de température sont en position 1 (arrêt).	<ul style="list-style-type: none"> Tournez les boutons de réglage de température du compartiment réfrigération et du compartiment congélation en position plus élevée.
	Le réfrigérateur est débranché.	<ul style="list-style-type: none"> Poussez la fiche complètement dans la prise murale.
	Le fusible a sauté ou le disjoncteur a sauté.	<ul style="list-style-type: none"> Changez le fusible ou rebranchez le disjoncteur.
Vibrations ou bruits de casse (une petite vibration est normale)	Le réfrigérateur ne se pose pas bien sur les quatre roulettes.	<ul style="list-style-type: none"> Réglez les pieds d'inclinaison (Consultez <i>Roulettes et pieds d'inclinaison</i>).
Le moteur fonctionne pendant de longues périodes ou se met en marche et s'arrête fréquemment (Les réfrigérateurs modernes, qui ont davantage d'espace de rangement et un compartiment congélation plus grand, nécessitent plus de temps de fonctionnement. Ils se mettent en marche et s'arrêtent souvent pour maintenir des températures constantes.)	C'est normal quand on met en marche le réfrigérateur pour la première fois.	<ul style="list-style-type: none"> Attendez 24 heures que le réfrigérateur se refroidisse complètement.
	Cela arrive souvent quand on met beaucoup d'aliments dans le réfrigérateur.	<ul style="list-style-type: none"> C'est normal.
	La porte est restée ouverte.	<ul style="list-style-type: none"> Vérifiez qu'un paquet d'aliments n'empêche pas la porte de bien se fermer.
	Il fait chaud ou vous ouvrez souvent la porte.	<ul style="list-style-type: none"> C'est normal.
	Les boutons de réglage de température sont mis à leur position la plus froide.	<ul style="list-style-type: none"> Consultez <i>Boutons de réglage de température</i>.
Le compartiment réfrigération ou congélation est trop chaud	Le bouton de réglage de température est mis à une température trop basse.	<ul style="list-style-type: none"> Consultez <i>Boutons de réglage de température</i>.
	Il fait chaud ou vous ouvrez souvent la porte.	<ul style="list-style-type: none"> Mettez le bouton de réglage de température un numéro plus froid. Consultez <i>Boutons de réglage de température</i>.
	La porte est restée ouverte.	<ul style="list-style-type: none"> Vérifiez qu'un paquet d'aliments n'empêche pas la porte de bien se fermer.
	La porte du compartiment congélation s'est ouvert instantanément.	<ul style="list-style-type: none"> Consultez <i>La porte du compartiment congélation s'ouvre instantanément lorsque la porte du compartiment réfrigération se referme</i>.



En cas de panne

Problème	Causes possibles	Solutions
Du givre ou des cristaux de glace se forment sur les aliments congelés (du givre à l'intérieur des paquets d'aliments est normal)	La porte est restée ouverte.	<ul style="list-style-type: none"> • Vérifiez qu'un paquet d'aliments n'empêche pas la porte de bien se fermer.
	Vous ouvrez la porte trop souvent ou trop longtemps.	
	De la nourriture obstrue les ouvertures de circulation d'air du compartiment congélation.	<ul style="list-style-type: none"> • Éloignez la nourriture de la paroi arrière du compartiment congélation.
Vibration fréquente	Le bras palpeur est à la position ON (marche, vers le bas), mais la conduite d'alimentation d'eau n'est pas raccordé au réfrigérateur.	<ul style="list-style-type: none"> • Positionnez le bras palpeur à la position STOP (arrêt, vers le haut). Le robinet d'eau s'endommagera si on le laisse à la position ON (marche, vers le bas).
Petits glaçons ou glaçons creux à l'intérieur	Le filtre à eau est bouché.	<ul style="list-style-type: none"> • Remplacez la cartouche du filtre avec une nouvelle cartouche ou installez le bouchon du filtre.
La machine à glaçons automatique ne fonctionne pas (sur certains modèles)	Le bras palpeur de la machine à glaçons n'est pas à la position ON (marche).	<ul style="list-style-type: none"> • Déplacez le bras palpeur à la position ON (marche).
	L'alimentation d'eau est arrêtée ou n'est pas branchée.	<ul style="list-style-type: none"> • Consultez <i>Installation de la conduite d'eau</i>.
	Le compartiment congélateur est trop chaud.	<ul style="list-style-type: none"> • Attendez 24 heures que le réfrigérateur soit complètement froid.
	Une accumulation de glaçons dans le tiroir à glaçons peut causer un arrêt de la machine à glaçons.	<ul style="list-style-type: none"> • Égalisez les glaçons à la main.
Les glaçons ont une odeur ou un goût	Des glaçons se sont collés dans la machine à glaçons (le voyant lumineux vert de la machine à glaçons clignote).	<ul style="list-style-type: none"> • Débranchez la machine à glaçons, enlevez les glaçons, puis remettez en marche la machine à glaçons.
	Le bac à glaçons doit être nettoyé.	<ul style="list-style-type: none"> • Videz et lavez le bac à glaçons. Jetez les vieux glaçons.
	Les aliments donnent de l'odeur ou du goût aux glaçons.	<ul style="list-style-type: none"> • Emballez bien les aliments.
La formation des glaçons est lente	L'intérieur du réfrigérateur a besoin d'être nettoyé.	<ul style="list-style-type: none"> • Consultez <i>Soins et nettoyage de votre réfrigérateur</i>.
	La porte est restée ouverte.	<ul style="list-style-type: none"> • Vérifiez qu'un paquet d'aliments n'empêche pas la porte de bien se fermer.
	Le bouton de réglage de température est mis à une température trop basse.	<ul style="list-style-type: none"> • Consultez <i>Bouton de réglage de température</i>. • Il faut de 12 à 24 heures à un réfrigérateur nouvellement installé pour commencer à faire des glaçons.

Avant d'appeler un réparateur...



En cas de panne

Problème	Causes possibles	Solutions
De l'humidité se forme sur la surface de l'armoire du réfrigérateur entre les portes	C'est normal pendant les périodes de grande humidité.	<ul style="list-style-type: none"> • Essayez complètement la surface, puis réglez la température du compartiment réfrigération un chiffre plus haut et vérifiez à nouveau 24 heures plus tard.
Le réfrigérateur sent	Les aliments donnent une odeur au réfrigérateur.	<ul style="list-style-type: none"> • Vous devez bien emballer les aliments qui sentent fort. • Conservez une boîte ouverte de bicarbonate de soude dans votre réfrigérateur; remplacez-la tous les trois mois.
	L'intérieur a besoin d'un nettoyage.	<ul style="list-style-type: none"> • Consultez <i>Soins et nettoyage de votre réfrigérateur</i>.
De l'humidité se forme à l'intérieur (quand il fait humide, l'air transporte de l'humidité à l'intérieur du réfrigérateur quand vous ouvrez les portes)	Vous ouvrez les portes trop souvent ou trop longtemps.	
	Des contenants ouverts renfermant de l'eau ou de la nourriture chaude se trouvent dans le compartiment réfrigération.	<ul style="list-style-type: none"> • Recouvrez ou fermez hermétiquement les contenants ouverts. L'humidité est évacuée du compartiment réfrigération lors du cycle de dégivrage, mais elle peut être réintroduite lors d'ouvertures prolongées et fréquentes de la porte.
La lumière de compartiment réfrigération ne s'allume pas	Pas d'électricité à la prise.	<ul style="list-style-type: none"> • Remplacez le fusible ou remettez en marche le disjoncteur.
	L'ampoule a brûlé ou elle n'est pas vissée à fond.	<ul style="list-style-type: none"> • Consultez <i>Remplacement des ampoules électriques</i>.
De l'air chaud souffle du bas du réfrigérateur	C'est normal. Le moteur se refroidit à l'air. Dans le processus de réfrigération il est normal que de la chaleur soit émise en bas du réfrigérateur. Certains revêtements de sol sont sensibles et changent de couleur à ces températures normales et pas dangereuses.	
Les aliments gèlent dans le compartiment réfrigération.	Les aliments sont trop près de l'ouverture de circulation d'air à l'arrière du compartiment réfrigération.	<ul style="list-style-type: none"> • Éloignez les aliments de l'ouverture de circulation d'air (près des réglages).
	Le réglage de votre réfrigérateur est trop froid.	<ul style="list-style-type: none"> • Réglez votre réfrigérateur à une température plus chaude en sélectionnant une graduation à la fois.
Il y a une lueur orangée dans le compartiment congélation	Le chauffage du dégivrage fonctionne.	<ul style="list-style-type: none"> • C'est normal.
Les bacs ne peuvent se placer dans la porte	Les bacs de porte du compartiment congélation n'ont pas les mêmes dimensions que ceux du compartiment réfrigération.	<ul style="list-style-type: none"> • Essayez les bacs sur les deux portes.

<i>Problème</i>	<i>Causes possibles</i>	<i>Solutions</i>
<i>Les commandes ne s'allument pas</i>	Certains modèles ne sont pas munis de commandes lumineuses.	<ul style="list-style-type: none"> • Si vous pouvez apercevoir des chiffres blancs sur le tableau de réglage, alors le modèle n'est pas muni de commandes lumineuses.
	L'ampoule du compartiment réfrigération a brûlé ou elle n'est pas vissée à fond.	<ul style="list-style-type: none"> • Consultez <i>Remplacement des ampoules électriques</i>.
<i>Mauvais goût/odeur de l'eau</i>	Le distributeur d'eau n'a pas été utilisé depuis longtemps.	<ul style="list-style-type: none"> • Faites couler l'eau jusqu'à ce que l'eau du système soit remplacée par de l'eau fraîche.
<i>L'eau versée dans le premier verre est chaude</i>	Normal lorsque le réfrigérateur est initialement installé.	<ul style="list-style-type: none"> • Attendez 24 heures pour que la température du réfrigérateur se stabilise.
	Le distributeur d'eau n'a pas été utilisé depuis longtemps.	<ul style="list-style-type: none"> • Faites couler l'eau jusqu'à ce que l'eau du système soit remplacée par de l'eau fraîche.
	Le réservoir d'eau vient d'être vidangé.	<ul style="list-style-type: none"> • Attendez plusieurs heures pour que l'eau refroidisse.
<i>La machine à glaçons ne distribue ni eau ni glaçons</i>	La conduite d'eau ou le robinet d'arrêt est bouché.	<ul style="list-style-type: none"> • Appelez un plombier.

Notes

GARANTIE DU CLIENT

(pour la clientèle au Canada)

Votre réfrigérateur est garanti contre tout défaut de matériau et de fabrication.

Ce que cette garantie couvre	Durée de garantie (à partir de la date d'achat)	Pièces Réparation ou remplacement au choix de Mabe	Main-d'oeuvre
Compresseur	GE Profile : Dix (10) ans GE et toutes autres marques : Un (1) an	GE Profile : Dix (10) ans GE et toutes autres marques : Un (1) an	GE Profile : Cinq (5) ans GE et toutes autres marques : Un (1) an
Système scellé (y compris l'évaporateur, la tuyauterie du condenseur et le frigorigène)	GE Profile : Cinq (5) ans GE et toutes autres marques : Un (1) an	GE Profile : Cinq (5) ans GE et toutes autres marques : Un (1) an	GE Profile : Cinq (5) ans GE et toutes autres marques : Un (1) an
Toutes les autres pièces	Un (1) an	Un (1) an	Un (1) an

TERMES ET CONDITIONS :

La présente garantie ne s'applique qu'à l'utilisation domestique par une seule famille au Canada, lorsque le réfrigérateur a été installé conformément aux instructions fournies par Mabe et est alimenté correctement en eau et en électricité.

Les dommages dus à une utilisation abusive, un accident, une exploitation commerciale, ainsi que la modification, l'enlèvement ou l'altération de la plaque signalétique annulent la présente garantie.

L'entretien effectué dans le cadre de la présente garantie doit être par un réparateur agréé Mabe.

Mabe et le marchand ne peuvent être tenus pour responsables en cas de réclamations ou dommages résultant de toute panne du réfrigérateur ou d'un entretien retardé pour des raisons qui raisonnablement échappent à leur contrôle.

L'acheteur doit, pour obtenir un service dans le cadre de la garantie, présenter la facture originale. Les éléments réparés ou remplacés ne sont garantis que pendant le restant de la période de garantie initiale.

Cette garantie est offerte à l'acheteur initial, ainsi qu'à tout propriétaire subséquent d'un produit acheté en vue d'une utilisation domestique au Canada. Le service à domicile en vertu de la garantie sera fourni dans les régions où il est disponible et où Mabe estime raisonnable de le fournir.

Cette garantie est en sus de toute garantie statutaire.

EXCLUSIONS DE LA GARANTIE :

- Le propriétaire est responsable de payer les réparations occasionnées par l'installation de ce produit et/ou les visites nécessaires pour lui apprendre à utiliser ce produit.
- Tout dommage au fini de l'appareil doit être signalé auprès du magasin où a été effectué l'achat dans les 48 heures suivant la livraison de l'appareil.
- Dommages causés à la peinture ou à l'émail après livraison.
- Installation incorrecte—l'installation correcte inclut la bonne circulation d'air pour le système de réfrigération, des possibilités de branchement aux circuits électriques, d'alimentation en eau et autres.
- Remplacement des fusibles ou réarmement des disjoncteurs.
- Remplacement des ampoules électriques.
- Dommages subis par l'appareil à la suite d'un accident, d'un incendie, d'inondations ou en cas de force majeure.
- Utilisation correcte et entretien adéquat de l'appareil selon le manuel d'utilisation, réglage correct des commandes.
- Perte des aliments due à la détérioration.
- Le service s'il est impossible d'avoir accès au produit pour ce faire.
- LE GARANT N'EST PAS RESPONSABLE DES DOMMAGES INDIRECTS.

EXCLUSION DE GARANTIES IMPLICITES—Votre seul et unique recours est la réparation du produit selon les dispositions de cette Garantie limitée. Toutes les garanties implicites, incluant les garanties de commercialité et d'adéquation à un usage spécifique, sont limitées à une année ou à la période la plus courte autorisée par la législation.

IMPORTANT

Gardez cette garantie et votre facture originale comme preuve d'achat et preuve de la date d'achat.

Mabe vous offre ses services dans tout le pays. Pour de plus amples renseignements sur la présente garantie, veuillez prendre contact avec :

Directeur, Relations avec les consommateurs, Mabe Canada Inc., Bureau 310,
1 Factory Lane, Moncton, N.B. E1C 9M3

1.800.561.3344

*Agrapez votre reçu ici.
Vous devez fournir la preuve
de l'achat original pour
obtenir des services en vertu
de la garantie.*

Soutien au consommateur.



Site Web appareils électroménagers GE

electromenagersge.ca

Vous avez une question ou vous avez besoin d'aide pour votre appareil électroménager? Contactez-nous par Internet au site electromenagersge.ca 24 heures par jour, tous les jours de l'année.



Service de réparations

1.800.561.3344

Service de réparations GE est tout près de vous.

Pour faire réparer votre électroménager GE, il suffit de nous téléphoner.



Studio de conception réaliste

Sur demande, GE peut fournir une brochure sur l'aménagement d'une cuisine pour les personnes à mobilité réduite.

Écrivez: Directeur, Relations avec les consommateurs, Mabe Canada Inc.
Bureau 310, 1 Factory Lane
Moncton, N.B. E1C 9M3



Prolongation de garantie

electromenagersge.ca

Achetez un contrat d'entretien GE avant que votre garantie n'expire et bénéficiez d'un rabais substantiel. Ainsi le service après-vente GE sera toujours là après expiration de la garantie.

Visitez notre site Web ou appelez-nous au 1.800.461.3636.

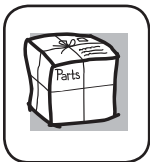

Pièces et accessoires

Ceux qui désirent réparer eux-mêmes leurs électroménagers peuvent recevoir pièces et accessoires directement à la maison (cartes VISA, MasterCard et Discover acceptées).

Les directives stipulées dans le présent manuel peuvent être effectuées par n'importe quel utilisateur. Les autres réparations doivent généralement être effectuées par un technicien qualifié. Soyez prudent, car une réparation inadéquate peut affecter le fonctionnement sécuritaire de l'appareil.

Vous trouverez dans les pages jaunes de votre annuaire le numéro du Centre de service Mabe le plus proche. Autrement, appelez-nous au 1.888.261.3055.

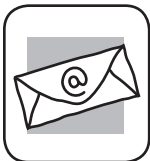

Contactez-nous

Si vous n'êtes pas satisfait du service après-vente dont vous avez bénéficié :

Premièrement, communiquez avec les gens qui ont réparé votre appareil.

Ensuite, si vous n'êtes toujours pas satisfait envoyez tous les détails–numéro de téléphone compris–au

Directeur, Relations avec les consommateurs, Mabe Canada Inc.
Bureau 310, 1 Factory Lane
Moncton, N.B. E1C 9M3



Inscrivez votre appareil électroménager

Inscrivez votre appareil électroménager en direct, aussitôt que possible. Cela améliorera nos communications et notre service après-vente. Vous pouvez également nous envoyer par la poste le formulaire d'inscription joint à votre documentation.

Información de seguridad 66–68

Instrucciones de operación

Controles 69
Estantes y compartimientos 70
Gavetas de almacenamiento71, 72
Máquina de hielos automática 73

Cuidado y limpieza

Cómo reemplazar la bombilla 75
Cuidado y limpieza74, 75

Instrucciones para la instalación

Cómo invertir el vaivén de
la puerta 85–89
Instalación de la tubería
del agua 80–84
Instalación de la maquina
de hielos 77–79
Preparación para instalar
el refrigerador 76

Consejos para la solución

de problemas 90–93
Sonidos normales de operación 90

Soporte al consumidor

Garantía94
Soporte al consumidor95

Escriba aquí el modelo y el número de serie:

Modelo # _____

Serie # _____

Encuentre estos números en la etiqueta gris en el lado izquierdo, cerca de la parte superior del compartimiento del refrigerador.

IMPORTANTE INFORMACIÓN DE SEGURIDAD. LEA TODAS LAS INSTRUCCIONES ANTES DE SU USO.

⚠ ¡ADVERTENCIA!

Use este aparato sólo con el fin para el cual fue diseñado como se describe en este Manual del propietario.



PRECAUCIONES DE SEGURIDAD

Al usar aparatos eléctricos, se deben seguir precauciones básicas de seguridad, incluyendo las siguientes:

- Este refrigerador debe instalarse y ubicarse correctamente según las Instrucciones de instalación antes de su uso.
- No permita que los niños se suban, se paren o se cuelguen de los estantes en el refrigerador. Podrían dañar el refrigerador y sufrir graves daños.
- No toque las superficies frías en el compartimento del congelador con las manos húmedas o mojadas. La piel se puede pegar a estas superficies extremadamente frías.
- No almacene o use gasolina u otros vapores y líquidos inflamables en las áreas cercanas a este o a cualquier otro aparato.
- En los refrigeradores con máquinas de hielo automáticas, evite el contacto con las partes en movimiento del mecanismo eyector, o con el elemento calefactor localizado en la parte inferior del dispositivo para hacer hielo. No coloque los dedos o las manos en el mecanismo de la máquina de hielos mientras el refrigerador esté conectado.
- Mantenga los dedos alejados de las áreas estrechas; los espacios entre las puertas y entre las puertas y los gabinetes son necesariamente pequeños. Tenga cuidado al cerrar las puertas cuando haya niños en el área.
- Desconecte el refrigerador antes de limpiar y hacer reparaciones.
NOTA: Recomendamos enfáticamente que cualquier servicio sea realizado por un individuo calificado.
- Ajustar uno o ambos controles (algunos modelos solamente tienen un control) a la posición **1 (apagado)** no remueve el suministro eléctrico al circuito de luz.
- No vuelva a congelar alimentos que se han descongelado por completo.

⚠ ¡PELIGRO! RIESGO DE QUE LOS NI—OS SE QUEDEN ATRAPADOS

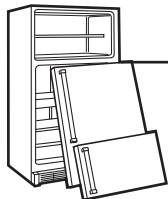

ELIMINACIÓN APROPIADA DEL REFRIGERADOR

Los problemas de que los niños se queden atrapados y se sofocuen no son cosas del pasado. Los refrigeradores desechados o abandonados siguen siendo peligrosos, aún si sólo están por “unos pocos días.” Si está desechando su refrigerador viejo, por favor siga las instrucciones a continuación para ayudarle a evitar accidentes.

Antes de desechar su viejo refrigerador o congelador.

- Quitele las puertas.
- Deje los estantes en su lugar, de manera que los niños no puedan subirse fácilmente al interior.

Refrigerantes

Todos los aparatos de refrigeración contienen refrigerantes, los cuales se deben retirar antes de la eliminación del producto de acuerdo con la ley federal. Si va a desechar algún aparato antiguo de refrigeración, consulte con la compañía a cargo de desechar el aparato para saber qué hacer.



USO DE CABLES DE EXTENSIÓN

Debido a peligros potenciales de seguridad bajo ciertas condiciones, nos oponemos al uso de cables de extensión.

Sin embargo, si debe usar un cable de extensión, es absolutamente necesario que sea un tipo de cable de extensión para aparatos con conexión a tierra de tres cables, que esté en la lista de UL (en los Estados Unidos) o en la lista CSA (en Canadá), que tenga un enchufe de tipo conexión a tierra y salida y que el grado eléctrico del cable sea de 15 amperios (mínimo) y 120 voltios.

IMPORTANTE INFORMACIÓN DE SEGURIDAD. LEA TODAS LAS INSTRUCCIONES ANTES DE SU USO.

⚠ ¡ADVERTENCIA!

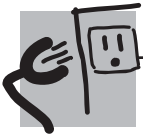

CÓMO CONECTAR LA ELECTRICIDAD

Bajo ninguna circunstancia, no corte ni retire la tercera pata (conexión a tierra) del cable de electricidad. Por seguridad personal, este aparato debe estar correctamente conectado a tierra.

El cable eléctrico de este aparato está provisto de un enchufe de tres patas (conexión a tierra) que encaja en un tomacorriente estándar de 3 orificios (conexión a tierra) para minimizar la posibilidad de peligro de un choque eléctrico de este aparato.

Haga que el tomacorriente de la pared y el circuito sean revisados por un electricista calificado para asegurar que el tomacorriente tiene la conexión a tierra apropiada.

Cuando haya un tomacorriente estándar de dos patas, es su responsabilidad y obligación personal reemplazarlo con un tomacorriente adecuado de tres orificios correctamente conectado a tierra.

El refrigerador deberá siempre estar conectado en su propio tomacorriente eléctrico individual que tenga un nivel de voltaje que se ajuste a la placa de potencia.

Esto ofrece el mejor desempeño y también evita sobrecargar los circuitos eléctricos de la casa que podrían causar un incendio a partir de los cables recalentados.

Nunca desconecte su refrigerador halando del cable eléctrico. Siempre tome el enchufe firmemente y hálelo directamente del tomacorriente.

Repáre o reemplace de inmediato todos los cables eléctricos que se hayan desgastado o dañado. No use un cable que tenga grietas o daños de abrasión en su longitud o en cualquier extremo.

Al retirar el refrigerador de la pared, tenga cuidado de no enrollar o dañar el cable eléctrico.



LEA Y SIGA CUIDADOSAMENTE ESTA INFORMACIÓN DE SEGURIDAD.

CONSERVE ESTAS INSTRUCCIONES

Los controles en su refrigerador lucirán como uno de los siguientes:

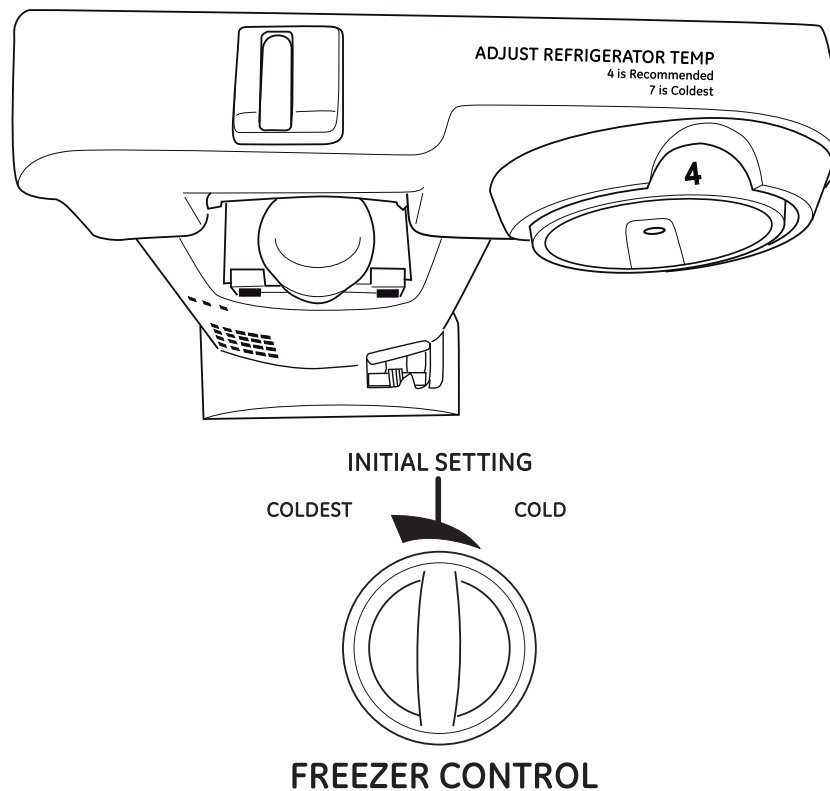

Niveles de los controles

Inicialmente, configure el control del refrigerador en 4 y el control del freezer en "Configuración Inicial". Espere 24 horas hasta que la temperatura se estabilice.

Es posible que se requieran varios ajustes. Ajuste los controles del refrigerador y del freezer realizando un incremento por vez y espere 12 horas luego de cada ajuste, a fin de que el refrigerador llegue a la temperatura que usted configuró.

Configurar el control del refrigerador en 1 detiene el enfriamiento en los compartimientos del freezer y del refrigerador, pero no apaga la corriente eléctrica del refrigerador. El control del freezer no tiene efecto sobre la corriente eléctrica del refrigerador.

Los niveles de los controles variarán según las preferencias personales, el uso y las condiciones de operación, y pueden requerir más de un ajuste. Los factores que afectan la temperatura incluyen la cantidad de alimentos en el refrigerador o congelador, la frecuencia con que se abre la puerta y la temperatura de los alimentos cuando se ponen en el refrigerador.

Sobre los estantes y compartimientos.

No todas las características están presentes en todos los modelos.

Reorganización de los estantes

Los estantes en los compartimientos del refrigerador y del congelador son ajustables.

Compartimiento del refrigerador

Estantes de ancho completo

Un extremo del estante se apoya sobre un soporte sobre la pared lateral; un soporte sobre el otro extremo se engancha en una guía sobre la pared trasera del gabinete.

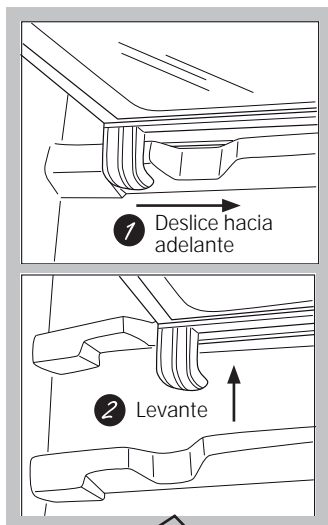

Para quitar:

- 1 Deslice el estante hacia adelante sobre el riel.
- 2 Levante el estante hacia arriba a través del espacio en el riel.
- 3 Empuje el estante hacia afuera de la unidad.

Para volver a colocar:

Invierta los pasos anteriores para el retiro.

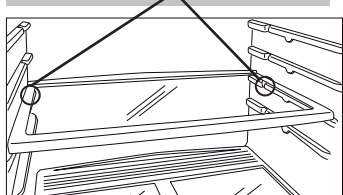

Compartimiento del congelador

Para retirarlo:

- 1 Levante el lado izquierdo del estante y deslícelo hacia la izquierda al centro de los soportes del estante.
- 2 Rote el lado derecho del estante hacia arriba y fuera de los soportes del estante.

- 2 Inserte el extremo derecho del estante en los soportes del estante en la pared lateral. Descanse cada extremo del estante en el fondo de los soportes del estante.

Para reemplazarlo:

- 1 Sosteniendo el estante diagonalmente, inserte el extremo izquierdo del estante al centro de los soportes del estante en la pared lateral.

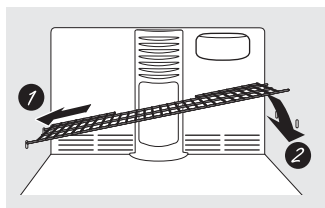
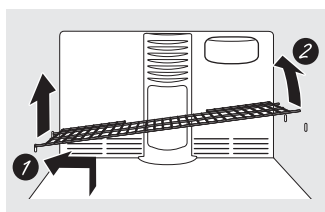

Sobre las gavetas de almacenamiento.

GEAppliances.com

No todas las características están presentes en todos los modelos.

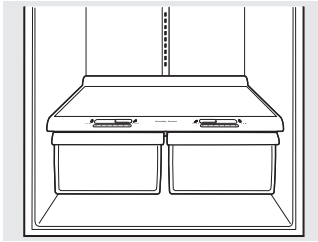

Gaveta preservadora de frutas y vegetales

El exceso de agua que pueda acumularse al fondo de las gavetas debe retirarse y se deben limpiar las gavetas.

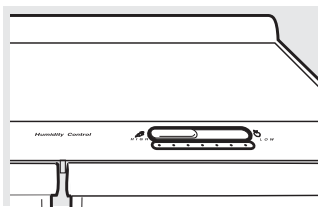

Gaveta preservadora de humedad ajustable

Deslice el control completamente hasta la posición **HIGH** (alto) para ofrecer la alta humedad recomendada para la mayoría de los vegetales.

Lleve el control por completo hasta la posición **LOW** (bajo) para ofrecer los niveles bajos de humedad recomendados para la mayoría de las frutas.

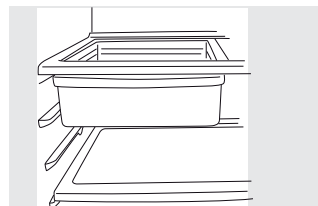

Contenedor de meriendas

Este contenedor puede moverse a la ubicación más útil para las necesidades de su familia.

Para retirarla: Deslice el contenedor hacia fuera hasta la posición de **freno**, levante el contenedor y pase la posición de **freno** y levántela.

Sobre retirar la gaveta preservadora de alimentos.

No todas las características están presentes en todos los modelos.

Cómo retirar la gaveta preservadora de alimentos

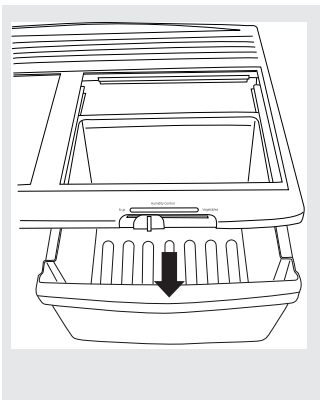

Desocupe el estante inferior antes de intentar retirar las gavetas de almacenamiento.

Para retirar:

Levante las gavetas hacia arriba ligeramente mientras las hala pasando por el punto del freno.

Si no puede quitar las gavetas a causa de la puerta, primero trate de sacar las bandejas de la puerta. Si esto no proporciona el espacio necesario, se necesitará hacer rodar el refrigerador hacia adelante hasta que la puerta se abra lo bastante para deslizar las gavetas hasta quitarlas. En algunos casos, cuando se hace rodar el refrigerador, hacia adelante se necesitará moverlo el refrigerador hacia la izquierda o derecha al mismo tiempo.

Para retirar la cubierta de vidrio:

Retire el vidrio, luego el marco. Cuando reemplace el vidrio, empuje el borde frontal firmemente en el marco.

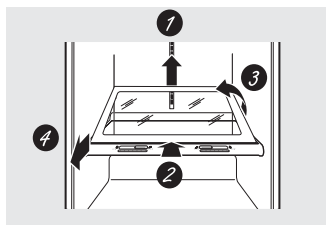

Para retirar la cubierta de vidrio

- 1 Empuje la cubierta de vidrio al posterior.
- 2 Deslice la cubierta de vidrio hacia atrás hasta que el borde frontal se salga del marco.
- 3 Rote el costado de la cubierta del vidrio hacia arriba.
- 4 Retire la cubierta de vidrio.

Para retirar el marco:

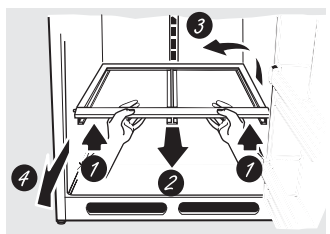

Para retirar el marco

- 1 Levante el frente del marco usando ambas manos.
- 2 Deslice el marco hacia delante.
- 3 Rote el costado del marco hacia arriba.
- 4 Retire el marco.

Un refrigerador recientemente instalado puede tomar entre 12 y 24 horas para empezar a hacer hielo.

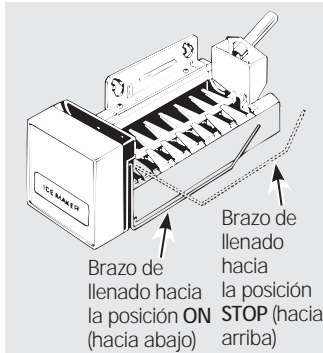

Máquina de hielos automática (en algunos modelos)

La máquina de hielos producirá aproximadamente 3 a 3-1/2 libras de hielo en un período de 24 horas, dependiendo de la temperatura del compartimiento del congelador, la temperatura del cuarto, el número de veces que se abre la puerta y otras condiciones de uso.

Si el refrigerador se opera antes de hacer la conexión del agua hacia la máquina de hielo, mueva el brazo de llenado hacia la posición **STOP** (hacia arriba).

Cuando se haya conectado el refrigerador al suministro de agua, mueva el brazo de llenado hacia la posición **ON** (hacia abajo).

La máquina de hielos se llenará de agua cuando se enfríe hasta 15°F. Un refrigerador recién instalado se puede tomar entre 12 y 24 horas para empezar a hacer cubos de hielo.

Una vez que la máquina de hielos empieza a hacer hielo, puede tomar hasta 48 horas para llenar el compartimiento, dependiendo de los niveles de temperatura y del número de veces que se abra la puerta.

Escuchará un sonido de zumbido cada vez que la máquina de hielos se llene con agua.

Deseche los primeros cubos de hielo para permitir que la línea del agua se limpie.

Asegúrese de que nada interfiera con el movimiento del brazo indicador.

Cuando el contenedor se llene al nivel del brazo indicador, la máquina de hielos dejará de producir hielos.

Es normal que varios cubos de hielo se junten.

Si el hielo no se usa con frecuencia, los cubos de hielo viejo se volverán turbios, con sabor rancio, se encogerán o se juntarán.

NOTA: En hogares con presión de agua inferior al promedio, es posible que escuche el ciclo de la máquina de hielos varias veces al hacer un lote de hielo.

Kit de accesorios de la máquina de hielos

Si su refrigerador no viene ya equipado con una máquina de hielos automática, existe un kit accesorio para la máquina de hielos que está disponible por un costo adicional.

Este refrigerador acepta el accesorio de máquina de hielos IM4B.

Cuidado y limpieza del refrigerador.

Limpieza exterior

Las manijas de la puerta y accesorio. Limpie con un paño humedecido con agua jabonosa. Seque con un paño seco.

Mantenga el exterior limpio. Limpielo con un paño ligeramente humedecido con cera de cocina para electrodomésticos o detergente líquido suave para platos. Seque y brille con un paño limpio y seco.

Los paneles y las empuñaduras de las puertas de acero inoxidable (en algunos modelos) pueden ser limpiados con un limpiador para acero inoxidable

para usos comerciales. No utilice cera para electrodomésticos sobre el acero inoxidable.

No limpie el refrigerador con un paño sucio para platos o con una toalla mojada. Estos pueden dejar residuos y pueden erosionar la pintura. No use almohadillas de restregar, limpiadores en polvo, blanqueadores o limpiadores que contengan blanqueadores ya que estos productos pueden raspar y debilitar el acabado de pintura.

Limpieza interior

Para ayudar a evitar olores, deje una caja abierta de bicarbonato en los compartimientos de alimentos frescos y en el congelador.

Desconecte el refrigerador antes de limpiarlo.

Si esto no es práctico, escurra la humedad excesiva con una esponja o paño al limpiar alrededor de los interruptores, luces o controles.

Use una solución de agua tibia y bicarbonato—una cucharada (15 ml) de bicarbonato para un cuarto (1 litro) de agua. Esto limpia y neutraliza los olores. Enjuague y seque.

Evite limpiar los estantes de vidrio fríos (en algunos modelos) con agua caliente ya que la diferencia de las temperaturas extremas puede causar que se quiebren. Manipule los estantes de vidrio con cuidado. Golpear el vidrio templado puede causar que se quiebre.

No lave ninguna parte plástica del refrigerador en la lavadora de platos.

Lave las bandejas de hielo en agua tibia únicamente—no las ponga en la lavadora de platos.

Condensador

No hay necesidad de una limpieza de rutina del condensador en ambientes de operación de hogares normales. Sin embargo, en ambientes que puedan ser particularmente polvorientos o grasosos, el condensador debe limpiarse periódicamente para una operación eficiente del refrigerador.

Para modelos con rejilla de base, la rejilla debe removerse para poder limpiar el condensador.

Para remover la rejilla de base:

Agárrela aproximadamente 6" a partir de cada extremo y tire el extremo del fondo hacia usted.

Para reemplazar la rejilla de base:

Inserte los toques de los sujetadores metálicos en los orificios ovalados, cerciorándose de que una de las pestañas de plástico de la rejilla entre en cada uno de los orificios ovalados. Luego empuje la parte de abajo de la rejilla hacia adelante hasta que alcance su lugar.

Cómo limpiar el condensador:

Pásele un trapo o la aspiradora para deshacerse del polvo.

Para modelos con la rejilla de base, alcance el condensador insertando un cepillo o una manguera de aspiradora en los agujeros ovalados.

Para modelos sin las rejillas de la base, alcance el condensador insertando un cepillo o una manguera de aspiradora debajo del fondo del refrigerador.

Para mejor resultado, use un cepillo diseñado especialmente para este propósito. Estos están disponibles en la mayoría de tiendas de partes para electrodomésticos.

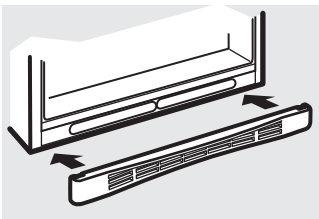
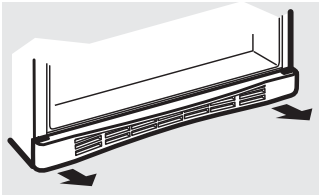

Detrás del refrigerador

Tenga cuidado al mover el refrigerador lejos de la pared. Todos los tipos de cubiertas de piso se pueden dañar, particularmente las cubiertas acojinadas y aquellas con superficies con diseños en relieve.

ANTES de apartar el refrigerador de la pared, asegúrese de ajustar las patas de nivelación hacia arriba (consulte Rodillos y patas de nivelación).

Hale el refrigerador en línea recta y regréselo a su posición empujándolo de la misma forma.

Mover el refrigerador en una dirección lateral puede resultar en daños a la superficie del piso o al refrigerador.

Cuando empuje de nuevo el refrigerador, asegúrese de no pisar el cable eléctrico o la línea de suministro a la máquina de hielos (en algunos modelos).

Cómo prepararse para las vacaciones

Para una largas vacaciones o ausencias, retire los alimentos y desconecte el refrigerador. Gire el disco de control de la temperatura hacia la posición **1 (apagado)** y limpie el interior con una solución de una cucharada de bicarbonato (15 ml) y un cuarto (1 litro) de agua. Deje las puertas abiertas.

Fije el interruptor eléctrico de la máquina de hielos en la posición **0 (apagado)** o mueva el brazo de llenado a la posición **STOP** (hacia arriba) dependiendo del modelo y cierre el suministro del agua hacia el refrigerador.

Si la temperatura puede caer por debajo del punto de congelamiento, haga que una persona calificada drene el sistema del suministro de agua (en algunos modelos) para evitar serios daños a la propiedad causados por inundaciones.

Cómo prepararse para trasladarse

Asegure todos los artículos sueltos como la rejilla, los estantes y cajones pegándolos con cinta en su lugar para evitar daños.

Asegúrese de que el refrigerador permanezca en una posición vertical durante el traslado.

Cómo reemplazar la bombilla.

Girar el control a la posición **1 (apagado)** no elimina la corriente en el circuito de luces.

Compartimiento del refrigerador—Luz superior

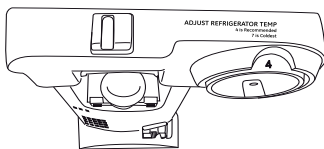

⚠ PRECAUCIÓN: La bombilla podría estar caliente.

- 1 Desconecte el refrigerador.
- 2 La bombilla está ubicada en la parte superior del compartimiento del refrigerador, cerca de la abertura.

- 3 Reemplácela con una bombilla de electrodomésticos del mismo o de inferior voltaje.
- 4 Conecte de nuevo el refrigerador.

Instrucciones para la Instalación

Refrigerador

Modelos GTH21, GTL21, GTK21 y GTZ21

Si tiene preguntas, llame al 1.800.GE.CARES o bien visite nuestra página Web: GEAppliances.com

ANTES DE INICIAR

Lea estas instrucciones completa y cuidadosamente.

- **IMPORTANTE** — Guarde estas instrucciones para uso del inspector local.
- **IMPORTANTE** — Observe todos los códigos y órdenes de ley.
- **Nota al instalador** — Asegúrese de dejar estas instrucciones con el consumidor.
- **Nota al consumidor** — Conserve estas instrucciones para referencia futura.
- **Nivel de destreza** — La instalación de este aparato requiere de destrezas mecánicas básicas.
- **Tiempo de ejecución** — Instalación del refrigerador 15 minutos
- La instalación apropiada es la responsabilidad del instalador.
- La falla del producto debido a una instalación inadecuada no está cubierta por la garantía.

SUMINISTRO DE AGUA HACIA LA MÁQUINA DE HIELOS (EN ALGUNOS MODELOS)

Si el refrigerador tiene una máquina de hielos, se tendrá que conectar a una tubería de agua potable fría. Un kit de suministro de agua (contiene tubería de cobre, válvula de cierre, accesorios e instrucciones) está disponible con un costo adicional a través de su proveedor, visitando nuestra página Web GEAppliances.com o bien a través de Partes y Accesorios, 800.626.2002.

UBICACIÓN DEL REFRIGERADOR

- No instale el refrigerador donde la temperatura baje de 60°F (16°C) ya que no correrá con suficiente frecuencia para mantener las temperaturas apropiadas.
- No instale el refrigerador donde la temperatura suba por encima de 100°F (37°C) ya que no funcionará correctamente.
- Instálela en un piso fuerte para que lo soporte con carga completa.

ÁREA

Permita el siguiente espacio para una fácil instalación, apropiada circulación del aire y conexiones de plomería y eléctricas.

- Costados 1" (25 mm)
- Arriba 1" (25 mm)
- Atrás 1" (25 mm)

Si el refrigerador está contra una pared en cualquiera de los costados, permita un espacio para la puerta de 5/16" (8 mm).

RODILLOS Y PATAS DE NIVELACIÓN

Los **rodillos** le permiten apartar el refrigerador de la pared para poder limpiarlo.

Las **patas de nivelación** que se encuentran cerca de cada esquina frontal del refrigerador, junto a los rodillos, deben ajustarse si se produce alguna de las situaciones siguientes:

- El refrigerador se tambalea porque el rodillo frontal no está colocado firmemente en el suelo.
- La(s) puerta(s) no se cierra(n) con facilidad cuando está(n) abierta(s) a 45°.

NOTA:

- **ANTES** de apartar el refrigerador de la pared, asegúrese de girar las patas de nivelación en sentido contrario a las agujas del reloj para transferir todo el peso del refrigerador a los rodillos frontales.
- El refrigerador no se nivelará desde la parte frontal a la posterior. Presentará una pequeña inclinación hacia atrás para cerrar la(s) puerta(s) correctamente.

Para ajustar las patas de nivelación, gire las dos patas de nivelación frontales en sentido de las agujas del reloj para levantar la parte frontal del refrigerador y en sentido contrario a las agujas del reloj para bajarla.



Instrucciones para la instalación

INSTRUCCIONES PARA LA INSTALACIÓN DE LA MÁQUINA DE HIELOS

ANTES DE EMPEZAR

Lea cada paso completamente antes de proceder.

- **PRECAUCIÓN** – Desconecte el refrigerador. Para eliminar el peligro de una descarga eléctrica durante la instalación, debe desconectar el refrigerador de su tomacorriente.



HERRAMIENTAS NECESARIAS



Destornillador plano y Phillips

Alicates

Cuchillo afilado



Destornillador de tuerca de 1/4" y 5/16"

1 RETIRE LA TAPA BLANCA Y LA CUBIERTA DEL ENCHUFE

- Retire la cubierta del enchufe con un destornillador de pala plana ubicada en la pared izquierda o la pared posterior del congelador, cerca de la parte superior.
- Retire y deseche la tapa blanca de la esquina superior izquierda de la pared del congelador.

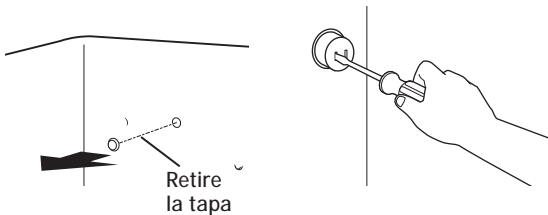

2 MOVE FEELER ARM TO STOP POSITION

Mueva el interruptor de energía a la posición STOP (Detener) (hacia arriba). Deje el interruptor de energía en la posición STOP (Detener) hasta que el refrigerador esté conectado al suministro de agua para evitar un funcionamiento prematuro.

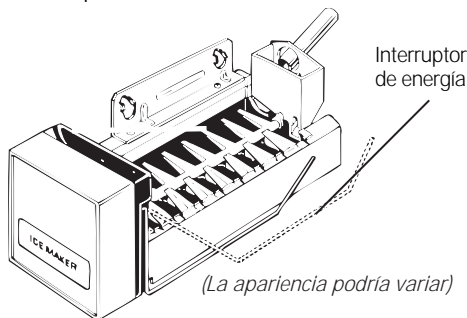

3 INSTALE LA TAZA DE LLENADO

Instale la **taza de llenado de la máquina de hielos** (montada al costado) (15) en la máquina de hielos como se muestra.

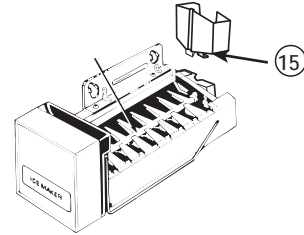

4 CONECTE LA MÁQUINA DE HIELOS

Sosteniendo la máquina de hielos en su lugar, inserte el **enchufe del cable de corriente de la máquina de hielos** en el orificio de la pared lateral o trasera (dependiendo del modelo), asegurándose de que las patas y los orificios se ajusten. Presione el enchufe firmemente en el orificio. Asegure el enchufe en su lugar fijando los sujetadores en cada costado del enchufe. Asegúrese de que los sujetadores encajen en su lugar. Cerciérese de que el cable de corriente permanece en el gancho en la parte posterior de la máquina de hielos.

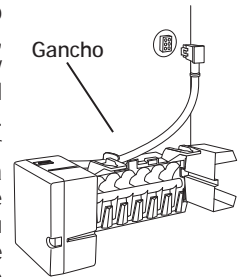

5 MONTE LA MÁQUINA DE HIELOS

- Levante la máquina de hielos de manera que la **tubo de llenado (13)** o **extensión del tubo de llenado (8)** (dependiendo del modelo) encaje en la **abertura de la taza de llenado (C)**. Cuelgue la máquina de hielos sobre los **dos tornillos de montaje (A)**.

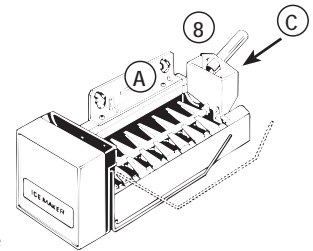

Asegúrese de que:

- El cable de la corriente todavía esté firmemente en el enchufe.
- La **tubo de llenado (13)** o **extensión del tubo de llenado (8)** todavía esté en la apertura de la taza de llenado. (Revise la parte posterior del refrigerador para asegurar que el tubo de llenado no se haya salido de la parte posterior del refrigerador).
- Los tornillos de montaje de la máquina de hielos se encuentran en la posición más alta de las ranuras de montaje.
- La máquina de hielos esté nivelada.

LUEGO APRIETE FIRMEMENTE LOS TORNILLOS DE MONTAJE DE LA MÁQUINA DE HIELOS.

Instrucciones para la instalación

INSTRUCCIONES PARA LA INSTALACIÓN DE LA MÁQUINA DE HIELOS

6 INSTALE LA CUBETA DE HIELOS

Coloque la **cubeta de hielos** (9) debajo de la máquina de hielos.

Asegúrese de que el interruptor de corriente de la máquina de hielos esté en la posición de **OFF** (apagado).

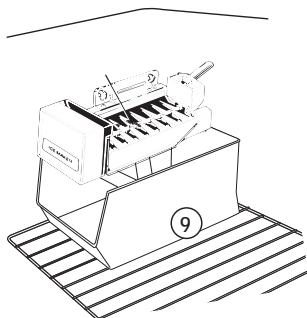

7 PEGUE LA ETIQUETA DE GARANTÍA

Se suministra una **etiqueta** (7) con este kit para registrar la fecha de instalación para propósitos de la garantía. Colóquela en la parte posterior del refrigerador.

8 GUARDE ESTE MANUAL

La **garantía** para la máquina de hielos está impresa en este manual. Guarde este manual junto con el manual del propietario de su refrigerador.

Ahora ha completado la instalación de la máquina de hielos dentro del congelador. Continúe con la sección *Ensamble de la válvula del agua*.

Instrucciones para la instalación

INSTRUCCIONES PARA LA INSTALACIÓN DEL ENSAMBLE DE LA VÁLVULA DEL AGUA

ANTES DE EMPEZAR

Lea cada paso completamente antes de proceder.

- **PRECAUCIÓN** – Desconecte el refrigerador. Para eliminar el peligro de una descarga eléctrica durante la instalación, debe desconectar el refrigerador de su tomacorriente.



Para modelos con un control de temperatura (refrigerador) solamente:

- Una la válvula del agua al gabinete introduciendo el **tornillo de cabeza hexagonal (10)** del kit en el orificio en la pata del gabinete.

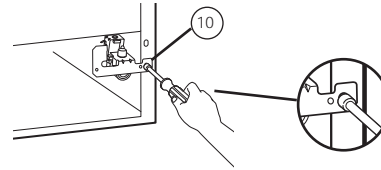

HERRAMIENTAS NECESARIAS



Destornillador plano y Phillips



Alicates



Cuchillo afilado



Destornillador de tuercas de 1/4" y 5/16"

1 RETIRE LA CUBIERTA

Retire la cubierta de acceso del compartimiento del compresor. Esto requiere retirar los tornillos que unen la cubierta a la parte posterior de la caja del refrigerador.

Asegúrese de guardar los tornillos ya que la cubierta de acceso se debe reinstalar más adelante para asegurar que su refrigerador funcione correctamente.

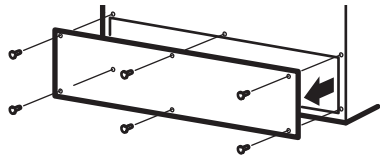

2 INSTALE LA VÁLVULA DEL AGUA

- Localice el enchufe conector hembra. Conecte el **conector hembra (C)** en los **terminales macho de la válvula de agua (3)**. Cualquier cable puede ir en cualquier terminal.

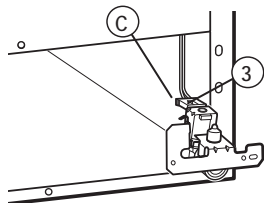

3 CONECTE EL TUBO DEL AGUA A LA ENTRADA

- Presione los extremos de la **abrazadera de la manguera (16)** del kit, usando los alicates y deslice la abrazadera por encima de la entrada, localizada en la esquina superior derecha del refrigerador.
- Mientras presiona la abrazadera, inserte el extremo libre del **tubo del agua (3)** en la entrada lo más que pueda.
- Luego deslice la abrazadera hacia abajo para ajustar el tubo del agua en su lugar.
- Con uno de los **sujetadores con adhesivo posterior (4)**, fije el tubo del agua en la parte posterior del refrigerador, aproximadamente a 1/2" por debajo de la entrada.

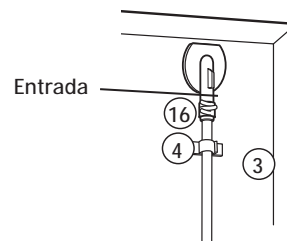

4 INSTALE LA ABRAZADERA DE LA TUBERÍA DEL AGUA

- Una la **abrazadera de la tubería del agua (alivio de presión) (6)** del kit al refrigerador. Con la abrazadera directamente en línea con la válvula del agua, inserte el **tornillo (5)** del kit a través de la **abrazadera (6)** en la hendidura en la parte de atrás del gabinete.
- La abrazadera metálica es para la tubería del agua de la casa. (Vea las Instrucciones para la Instalación de la Tubería del Agua). No se debe usar para el tubo del agua desde la válvula del agua hasta la entrada.

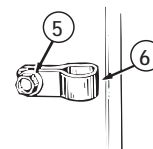

Instrucciones para la instalación

INSTRUCCIONES PARA LA INSTALACIÓN DEL ENSAMBLE DE LA VÁLVULA DEL AGUA

5 DIRIJA E INSTALE EL TUBO DEL AGUA

- Una el tubo plástico del agua a la parte posterior del refrigerador con los **sujetadores con adhesivo posterior** (4), separando los sujetadores como se muestra para tensar el tubo.

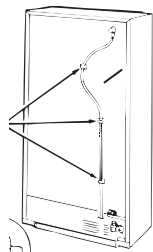

Modelos con un control de temperatura (refrigerador) solamente

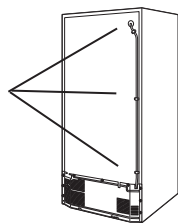

Modelos con dos controles de temperatura (refrigerador y congelador) solamente



Sujetadores con adhesivo posterior para el tubo del agua

6 VÁLVULA DEL AGUA INSTALADA

Consulte las instrucciones para la *Instalación de la tubería del agua* para la conexión al suministro de agua de la casa. Después de terminar la instalación de la tubería del agua, fije el **interruptor de la máquina de hielos** en la posición de ON (encendido).

El ciclo de la máquina de hielos no iniciará sino hasta que la máquina de hielos y el compartimiento del congelador alcancen la temperatura de operación, luego la producción del hielo empezará automáticamente.

Instrucciones para la instalación

INSTALACIÓN DE LA TUBERÍA DEL AGUA

ANTES DE INICIAR

Los kits de cobre recomendados para el suministro de agua son WX8X2, WX8X3 o WX8X4, dependiendo de la cantidad de tubería necesaria. Las tuberías plásticas aprobadas para el suministro de agua son las tuberías para el refrigerador SmartConnect™ de GE (WX08X10002, WX08X10006, WX08X10015 y WX08X10025).

Al conectar su refrigerador a un Sistema de Agua de Ósmosis Inversa de GE, la única instalación aprobada es con un kit de Ósmosis Inversa de GE. Para otros sistemas de agua de ósmosis inversa, siga las instrucciones del fabricante.

Si la alimentación de agua a su refrigerador proviene de un sistema de filtración de agua de ósmosis inversa Y el refrigerador también cuenta con un filtro de agua, use el tapón de derivación del filtro del refrigerador. El uso conjunto del cartucho de filtración de agua del refrigerador con el filtro de RO (ósmosis inversa) pudiera resultar en la producción de cubos de hielo huecos y en un caudal de agua más lento del dispensador de agua.

Esta instalación de la tubería del agua no está garantizada por el fabricante del refrigerador o de la máquina de hielos. Siga estas instrucciones cuidadosamente para minimizar el riesgo de un daño costoso debido al agua.

El martilleo del agua (agua golpeando contra la tubería) en la tubería de la casa puede causar daños a las partes del refrigerador y conducir a un goteo o inundación por el agua. Llame a un plomero calificado para corregir el martilleo del agua antes de instalar la tubería del agua al refrigerador. Para evitar quemaduras y daños con el producto, no conecte la tubería del agua a la tubería del agua caliente.

Si usa el refrigerador antes de conectar la tubería, asegúrese de que el interruptor de corriente de la máquina de hielos esté en la posición **OFF** (apagado).

No instale la tubería de la máquina de hielos en lugares donde la temperatura caiga por debajo del nivel de congelamiento.

Al usar cualquier aparato eléctrico (como un taladro eléctrico) durante la instalación, asegúrese de que el aparato esté aislado o conectado de manera que evite el peligro de una descarga eléctrica, o se opere por baterías.

Todas las instalaciones se deben realizar según los requisitos del código local de plomería.

QUÉ NECESITA

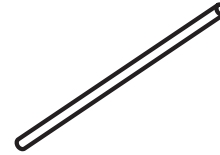

- **Kit de tubería de cobre para el refrigerador o SmartConnect™ de GE**, 1/4" de diámetro externo para conectar el refrigerador al suministro de agua. Si usa cobre, asegúrese de que ambos extremos de la tubería se corten uniformemente.

Para determinar la cantidad de tubería que necesita: mida la distancia desde la válvula del agua en la parte posterior del refrigerador hasta el tubo de suministro de agua. Luego agregue 8' (2,4 m). Asegúrese de que haya suficiente tubería adicional (unos 8' [2,4 m] enrollado en tres vueltas de unas 10" [25 cm] de diámetro) para permitir que el refrigerador se pueda mover de la pared después de la instalación.

Los kits de tubería para el refrigerador SmartConnect™ de GE están disponibles en las siguientes longitudes:

2' (0,6 m)	– WX08X10002
6' (1,8 m)	– WX08X10006
15' (4,6 m)	– WX08X10015
25' (7,6 m)	– WX08X10025

Asegúrese de que el kit que haya seleccionado permita al menos 8' (2,4 m) como se describe arriba.

NOTA: La única tubería de plástico aprobada de GE es la que viene provista con los kits de tubería para el refrigerador SmartConnect™ de GE. No use ninguna otra tubería plástica para el suministro del agua ya que la tubería está bajo presión todo el tiempo. Ciertos tipos de plástico se fracturarán o se romperán con el tiempo y causarán daños en su casa debido al agua.

- **Un kit de suministro de agua de GE** (contiene tubería, válvula de cierre y accesorios enumerados abajo) está disponible a un costo adicional en su tienda o por medio de Partes y Accesorios, 800.626.2002.
- **Un suministro de agua fría.** La presión del agua debe estar entre 20 y 120 p.s.i. (1,4–8,2 bares) en modelos sin filtro de agua y entre 40 y 120 p.s.i. (2,8–8,2 bares) en modelos con filtro de agua.

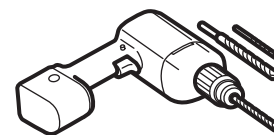

- **Taladro eléctrico.**
- **Llave de 1/2" o ajustable.**
- **Destornillador plano y de estrella.**

Instrucciones para la instalación

INSTALACIÓN DE LA TUBERÍA DEL AGUA (cont.)

QUÉ NECESITA (cont.)

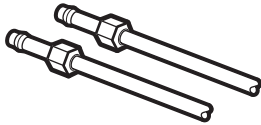

- Dos tuercas de compresión de 1/4" de diámetro exterior y 2 férulas (mangas)—para conectar la tubería de cobre a la válvula de cierre y la válvula del agua del refrigerador.

O BIEN

- Si está usando un kit de tubería para el refrigerador SmartConnect™ de GE, los accesorios necesarios ya vienen preinstalados en la tubería.

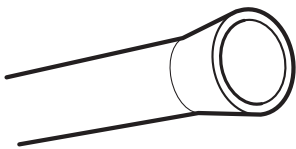

- Si su tubería existente de cobre para el agua tiene un accesorio con vuelo en el extremo, necesitará un **adaptador** (disponible en las tiendas de suministros de plomería) para conectar la línea del agua al refrigerador **O BIEN**, podrá cortar el accesorio con vuelo con un **cortador de tubos** y luego usar un accesorio de compresión. No corte el extremo formado de la tubería para el refrigerador SmartConnect de GE.

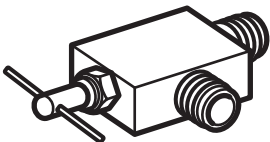

- **Válvula de cierre** para conectar a la línea del agua fría. La válvula de cierre deberá tener una entrada de agua con un diámetro interno mínimo de 5/32" en el punto de conexión a la **TUBERÍA DEL AGUA FRÍA**. Las válvulas de apagado tipo silla vienen incluidas en muchos kits de suministro de agua. Antes de comprar, asegúrese de que una válvula tipo silla cumple con los códigos de plomería en su localidad.

Instale la válvula de cierre en la tubería del agua de consumo más frecuentemente utilizada.

1 CIERRE EL SUMINISTRO PRINCIPAL DE AGUA

Abra el grifo más cercano por suficiente tiempo para limpiar la tubería del agua.

2 SELECCIONE LA UBICACIÓN DE LA VÁLVULA

Seleccione una ubicación para la válvula que sea fácilmente accesible. Es mejor conectarla en el costado de una tubería vertical de agua. Cuando sea necesario conectarla en una tubería horizontal de agua, haga la conexión en la parte superior o al lado, en vez de hacerlo en la parte de abajo, para evitar retirar cualquier sedimento de la tubería del agua.

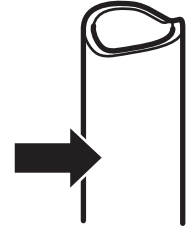

3 PERFORE EL ORIFICIO PARA LA VÁLVULA

Perfore un orificio de 1/4" en la tubería del agua (incluso si está usando una válvula auto perforadora), usando una broca afilada. Retire cualquier sobrante que resulte de perforar el orificio en la tubería.

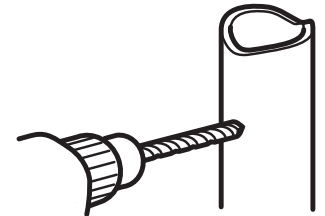

Tenga cuidado de no permitir que se filtre agua hacia el taladro. No perforar un orificio de 1/4" puede resultar en menor producción de hielo o cubos más pequeños.

4 INSTALE LA VÁLVULA DE CIERRE

Una la válvula de cierre a la tubería de agua fría con la abrazadera para el tubo.

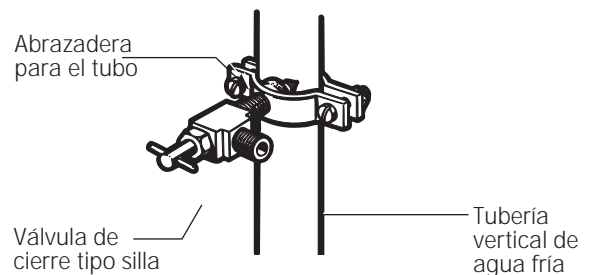

NOTA: Se deberán seguir los Códigos 248CMR de Plomería para el Estado de Massachusetts. Las válvulas tipo silla son ilegales y su uso no está permitido en Massachusetts. Consulte con un plomero licenciado.

Instrucciones para la instalación

INSTALACIÓN DE LA TUBERÍA DEL AGUA (cont.)

5 APRIETE LA ABRAZADERA DEL TUBO

Apriete los tornillos de la abrazadera hasta que la arandela sellante empiece a hincharse.

NOTA: No apriete demasiado la tubería ya que podría romperse.

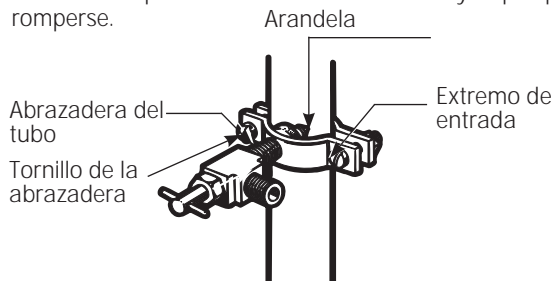

6 DIRIJA LA TUBERÍA

Dirija la tubería entre la línea del agua fría y el refrigerador.

Dirija la tubería a través de un orificio perforado en la pared o en el piso (detrás del refrigerador o del gabinete de la base adyacente) lo más cerca posible a la pared.

NOTA: Asegúrese de que haya suficiente tubería adicional (unos 8' [244 cm] enrollada en tres vueltas de alrededor de 10" [25 cm] de diámetro) para permitir que el refrigerador se pueda mover de la pared después de la instalación.

7 CONCTE LA TUBERÍA A LA VÁLVULA

Coloque la tuerca de compresión y férula para la tubería de cobre (manga) en el extremo de la tubería y conéctela a la válvula de cierre.

Asegúrese de que la tubería esté completamente insertada en la válvula. Apriete la tuerca de compresión firmemente.

Para tubería de plástico de un kit de tubería para el refrigerador SmartConnect™ de GE, inserte el extremo moldeado de la tubería en la válvula de cierre y apriete la tuerca de compresión hasta que esté firmemente apretada a mano, luego apriete otro giro con una llave. Apretar demasiado puede causar fugas.

NOTA: Se deberán seguir los Códigos 248CMR de Plomería para el Estado de Massachusetts. Las válvulas tipo silla son ilegales y su uso no está permitido en Massachusetts. Consulte con un plomero licenciado.

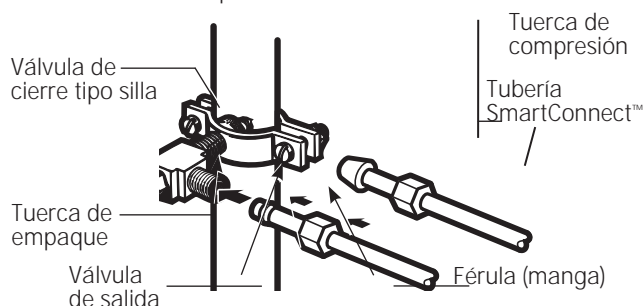

8 LAVE LA TUBERÍA

Abra el suministro principal de agua y lave la tubería hasta que el agua esté limpia.

Cierre el agua en la válvula después de que un cuarto (1 litro) de agua se haya eliminado por la tubería.

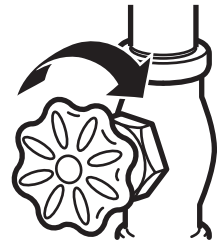

9 CONCTE LA TUBERÍA AL REFRIGERADOR

NOTAS:

- Antes de hacer la conexión al refrigerador, asegúrese de que el cable de corriente del refrigerador no esté conectado en el tomacorriente de la pared.
- Si su refrigerador no tiene un filtro de agua, recomendamos la instalación de uno si su suministro de agua tiene arena o partículas que podrían obstruir la malla de la válvula de agua del refrigerador. Instálelo en la tubería del agua cerca al refrigerador. Si usa un kit de tubería para el refrigerador SmartConnect™ de GE, necesitará un tubo adicional (WX08X10002) para conectar el filtro. No corte la tubería plástica para instalar el filtro.

Retire la tapa flexible de plástico de la válvula del agua (conexión del refrigerador).

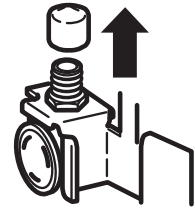

Coloque la tuerca de compresión y la férula (manga) en el extremo de la tubería como se muestra. En el kit de tubería para el refrigerador SmartConnect de GE, las tuercas ya vienen armadas con la tubería.

Inserte el extremo de la tubería en la conexión de la válvula del agua lo más que se pueda. Mientras sostiene la tubería, apriete el accesorio.

Para tubería de plástico de un kit de tubería para el refrigerador SmartConnect de GE, inserte el extremo moldeado de la tubería en la conexión del refrigerador y apriete la tuerca de compresión hasta que esté firmemente apretada a mano, luego apriete otra vuelta con una llave. Apretar demasiado puede causar fugas.

Una la tubería a la abrazadera provista para sostenerla en una posición vertical. Quizás necesite apalancar la abrazadera.

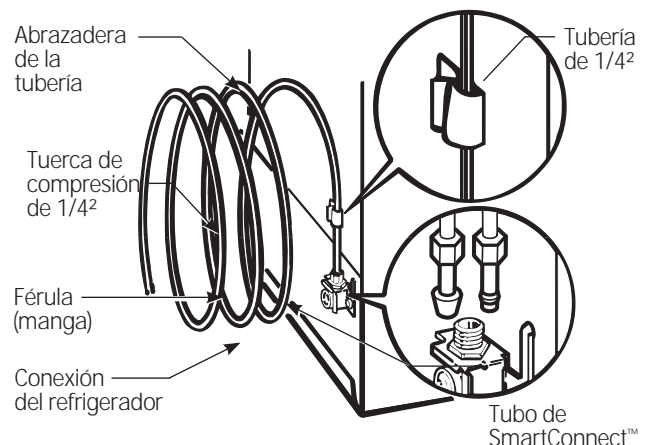

Instrucciones para la instalación

10 ABRA LA LLAVE DEL AGUA EN LA VALVULA DE CIERRE

Apriete cualquier conexión que pueda presentar fugas.

Reemplace la cubierta de acceso.

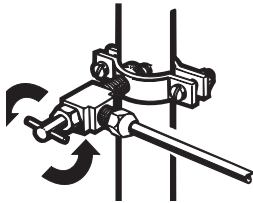

12 INICIE LA MÁQUINA DE HIELOS

Mueva el interruptor de energía a la posición STOP (Detener) (hacia arriba). Deje el interruptor de energía en la posición OFF (Apagar) hasta que el refrigerador esté conectado al suministro de agua para evitar un funcionamiento prematuro.

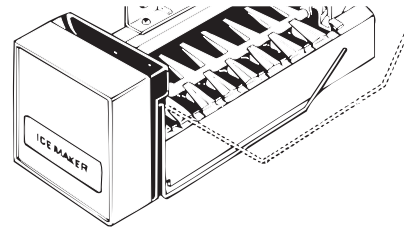

NOTA: En condiciones de menor presión del agua, la válvula de agua puede encenderse hasta 3 veces para suministrar suficiente agua a la máquina de hielos.

11 CONECTE EL REFRIGERADOR

Organice el cable de la tubería de manera que no vibre contra la parte trasera del refrigerador o contra la pared. Empuje el refrigerador hacia la pared.

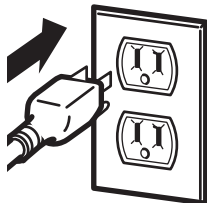

CÓMO INVERTIR EL VAIVÉN DE LA PUERTA

NOTAS IMPORTANTES

Al invertir el vaivén de la puerta:

- Lea las instrucciones completamente antes de empezar.
- Maneje las partes con cuidado para evitar raspar la pintura.
- Ponga los tornillos con su parte correspondiente para evitar usarlas en el lugar equivocado.
- Disponga de una superficie de trabajo que no se raspe para las puertas.

IMPORTANTE: Una vez que empiece, no mueva el gabinete hasta que haya completado el proceso de invertir el vaivén de la puerta.

Estas instrucciones son para cambiar las bisagras del lado derecho al izquierdo, si alguna vez desea cambiar las bisagras al lado derecho nuevamente, siga las mismas instrucciones e invierta toda las referencias hacia la izquierda y derecha.

Desconecte el refrigerador de su toma corriente eléctrico.

Desocupe los estantes de la puerta incluyendo el compartimiento de productos lácteos.

Instrucciones para la instalación

CÓMO INVERTIR EL VAIVÉN DE LA PUERTA (CONT.)

HERRAMIENTAS REQUERIDAS

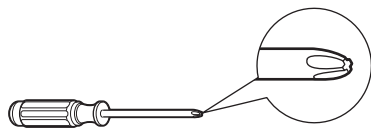

Destornillador de estrella

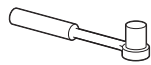

Llave de cubo y trinquete de 5/16"



Cinta de enmascarar

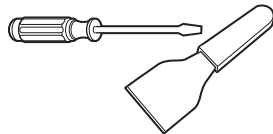

Cuchillo para masilla (espátula) o destornillador delgado

1 RETIRE LA PUERTA DEL CONGELADOR

Pegue la puerta cerrada con cinta de enmascarar.

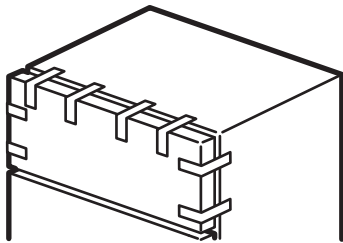

Retire la cubierta de la bisagra en la parte superior de la puerta del congelador.

Quite los cuatro tornillos con una llave de cubo y trinquete de 5/16", luego levante la bisagra directo hacia arriba para liberar el perno de la bisagra del casquillo en la parte superior de la puerta.

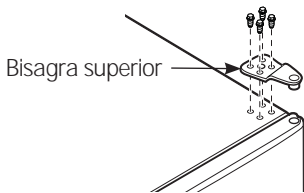

Retire la cinta e incline la puerta hacia fuera del gabinete. Levántela del perno de la bisagra del centro.

NOTA: No pierda la arandela ubicada en el lado superior del perno de la bisagra central.

Ponga la puerta en una superficie que no se raye con la parte exterior hacia arriba.

2 RETIRE LA PUERTA DEL REFRIGERADOR

Cierre la puerta y péguela con cinta de enmascarar.

Quite la bisagra central removiendo los dos tornillos de bisagra con una llave de cubo y trinquete de 5/16". Levante el perno de la bisagra y quitelo de la puerta.

NOTA: No pierda la arandela ubicada en el lado inferior del perno de la bisagra central.

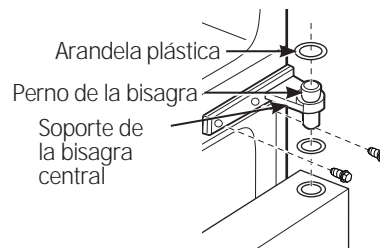

Puerto de alimentos frescos

Retire la cinta e incline la puerta lejos del gabinete. Levante la puerta para liberar el casquillo inferior del perno en el soporte de la bisagra inferior.

Ponga la puerta hacia arriba en una superficie que no raye.

PRECAUCIÓN: No permita que la puerta se caiga a piso. Esto podría dañar el freno de la puerta.

3 TRASLADÉ LA BISAGRA SUPERIOR A LA IZQUIERDA

Intercambie la bisagra y los tornillos de la parte superior derecha con los tornillos de la parte superior izquierda del gabinete.

No apriete los tornillos en el lado de la bisagra en este momento.

Instrucciones para la instalación

CÓMO INVERTIR EL VAIVÉN DE LA PUERTA (CONT.)

4 TRASLADE EL SOPORTE DE LA BISAGRA INFERIOR A LA IZQUIERDA

Para modelos con una rejilla de base, remuévala agarrándola aproximadamente 6" a partir de cada extremo y tire el extremo del fondo hacia usted.

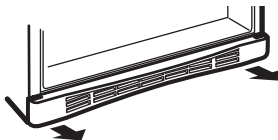

Utilizando una llave de cubo y trinquete de 5/16", quite los 3 tornillos de la bisagra inferior. Con cuidado de no perder la arandela de la bisagra inferior, cambie la bisagra inferior de la derecha hacia el lado izquierdo.

NOTA: Si la arandela no está en el soporte de la bisagra, revise para ver si está en la parte inferior de la puerta.

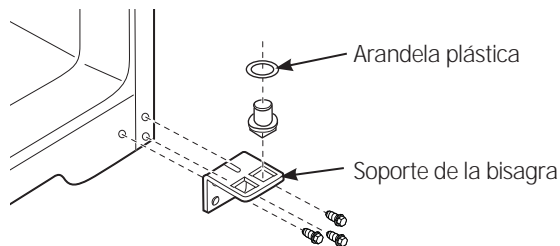

Reemplace la rejilla de la base insertando las partes superiores de los sujetadores metálicos en los orificios ovalados asegurando que una las pestañas plásticas en la parte posterior de la rejilla entre en cada uno de los orificios ovalados. Luego, presione la base de la rejilla hacia delante hasta que encaje en su lugar.

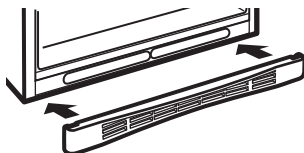

5 TRASLADE LOS TOPES DE LA PUERTA

En cada puerta, mueva el tope metálico del extremo derecho al izquierdo.

Mueva cualquier tornillo del extremo izquierdo hacia el extremo derecho.

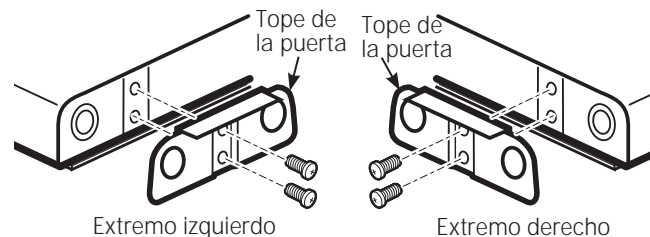

Instrucciones para la instalación

6 CÓMO INVERTIR LAS MANIJAS DE LA PUERTA – CAMBIE LA MANIJA DE LA PUERTA DEL CONGELADOR AL LADO DERECHO DE LA PUERTA DEL REFRIGERADOR

1. Quite los dos tornillos que sujetan el extremo inferior de la manija con un destornillador Phillips.

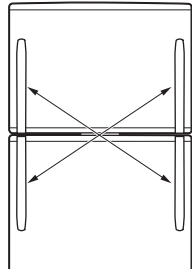

2. Gire la manija hacia afuera y levante del tornillo de montaje de la puerta del congelador.

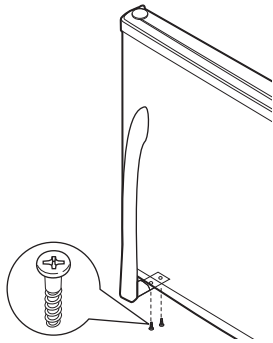

3. Quite el tornillo de montaje de la superficie de la puerta del congelador.

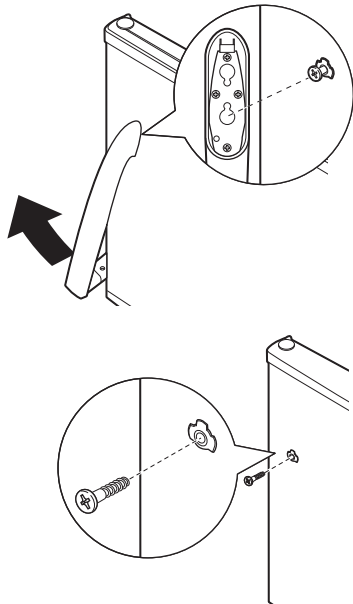

6 CÓMO INVERTIR LAS MANIJAS DE LA PUERTA – CAMBIE LA MANIJA DE LA PUERTA DEL CONGELADOR AL LADO DERECHO DE LA PUERTA DEL REFRIGERADOR (CONT.)

4. Introduzca el tornillo de montaje en la superficie del lado derecho de la puerta del refrigerador con un destornillador Phillips.

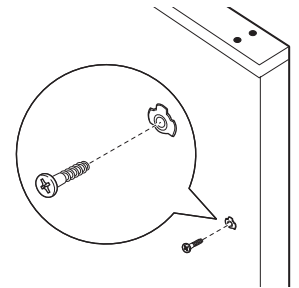

5. Alinee la manija con el tornillo de montaje.

6. Presione la manija hacia abajo.

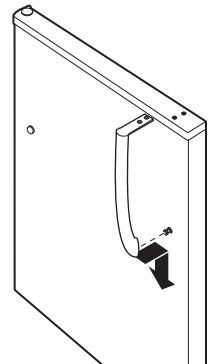

7. Asegure el extremo superior de la manija introduciendo dos tornillos y ajustándolos con un destornillador Phillips.
NOTA: No ajuste de más.

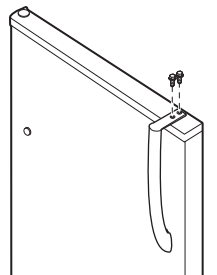

Instrucciones para la instalación

CÓMO INVERTIR EL VAIVÉN DE LA PUERTA (CONT.)

7 CÓMO INVERTIR LAS MANIJAS DE LA PUERTA – CAMBIE LA MANIJA DE LA PUERTA DEL REFRIGERADOR AL LADO DERECHO DE LA PUERTA DEL CONGELADOR

1. Quite los dos tornillos que sujetan el extremo superior de la manija con un destornillador Phillips.

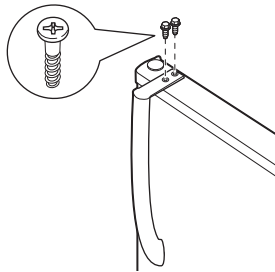

2. Gire la manija hacia afuera y levante del tornillo de montaje de la puerta del refrigerador.

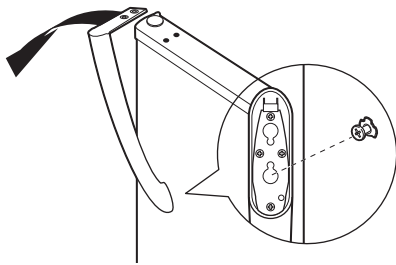

3. Quite el tornillo de montaje de la superficie de la puerta del refrigerador.

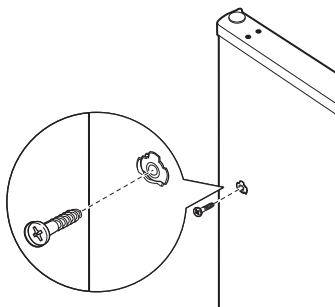

7 CÓMO INVERTIR LAS MANIJAS DE LA PUERTA – CAMBIE LA MANIJA DE LA PUERTA DEL REFRIGERADOR AL LADO DERECHO DE LA PUERTA DEL CONGELADOR (CONT.)

4. Introduzca el tornillo de montaje en la superficie del lado derecho de la puerta del congelador con un destornillador Phillips.

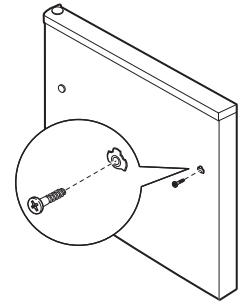

5. Alinee la manija con el tornillo de montaje.
6. Gire la manija.

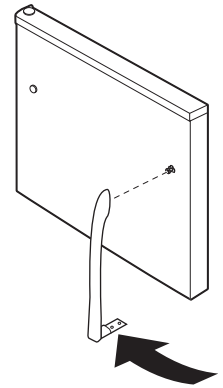

7. Asegure el extremo inferior de la manija introduciendo dos tornillos y ajustándolos con un destornillador Phillips.
NOTA: No ajuste de más.

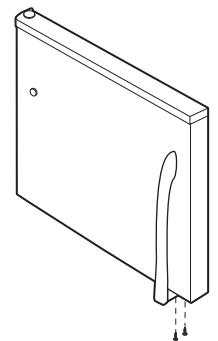

Instrucciones para la instalación

8 VUELVA A COLGAR LA PUERTA DEL REFRIGERADOR

Baje la puerta del refrigerador al perno de la bisagra inferior.

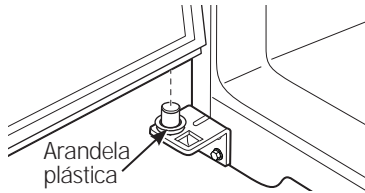

Arandela plástica

Ajuste los dos tornillos en la ubicación de la bisagra central sobre el lado izquierdo con una llave de cubo y trinquete de 5/16".

Enderece la puerta y coloque el perno de la bisagra central en el orificio de la parte superior de la puerta. Recuerde incluir la arandela.

Coloque la puerta en su lugar, para poder alinear el soporte de la bisagra central sobre los orificios de la bisagra central sobre el lado izquierdo. Introduzca y ajuste los dos tornillos con una llave de cubo y trinquete de 5/16".

NOTA: Verifique que la arandela esté en su lugar sobre el perno de la bisagra.

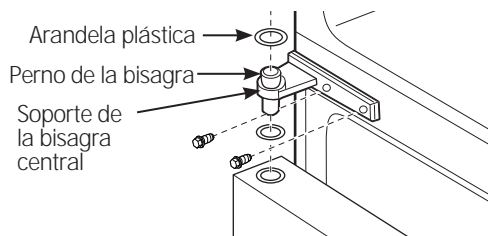

Puerta del refrigerador

9 VUELVA A COLGAR LA PUERTA DEL CONGELADOR

Baje la puerta del congelador al perno de la bisagra central.

Asegúrese de que la arandela esté en su lugar.

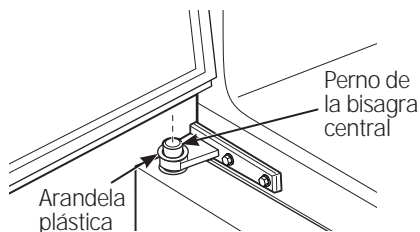

Perno de la bisagra central

Arandela plástica

Levante la bisagra superior de manera que el perno se ajuste en el casquillo de la puerta.

Descanse la puerta en el costado de la manija y asegúrese de que la puerta esté recta y el espacio entre las puertas sea uniforme incluso en el frente. Mientras sostiene la puerta en su lugar, apriete los tornillos de la bisagra superior.

10 AJUSTE LAS PUERTAS (SI FUERA NECESARIO)

Si la puerta del congelador está demasiado alta:

Quite la tapa de la bisagra sobre la parte superior de la puerta del congelador y afloje los cuatro tornillos con una llave de cubo y trinquete de 5/16". Vuelva a colocar la tapa de la bisagra.

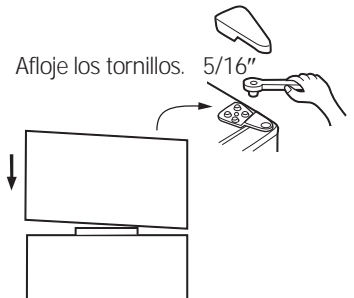

Si ambas puertas están muy altas:

1. Quite la tapa de la bisagra sobre la parte superior de la puerta del congelador y afloje los cuatro tornillos con una llave de cubo y trinquete de 5/16".
2. Afloje los dos tornillos de la bisagra central con una llave de cubo y trinquete de 5/16".
3. Deslice la bisagra central hacia la izquierda para bajar las puertas.
4. Ajuste bien todos los tornillos y vuelva a colocar la tapa de la bisagra superior.

Si ambas puertas están muy bajas:

1. Quite la tapa de la bisagra sobre la parte superior de la puerta del congelador y afloje los cuatro tornillos con una llave de cubo y trinquete de 5/16".
2. Afloje los dos tornillos de la bisagra central con una llave de cubo y trinquete de 5/16".
3. Deslice la bisagra central hacia la derecha para elevar las puertas.
4. Ajuste bien todos los tornillos y vuelva a colocar la tapa de la bisagra superior.

NOTA: Guarde el espaciador de puerta. Las puertas pueden asentarse con el uso.



Espaciador de puerta

Sonidos normales de operación.



Los refrigeradores más nuevos producen sonidos diferentes a los modelos más antiguos. Los refrigeradores modernos tienen más funciones y usan tecnología más reciente.

¿Usted escucha lo que yo escucho? Estos sonidos son normales.

**HMMMM...
WHOOSH...**

- El nuevo compresor de alta eficiencia puede funcionar más rápido y durar más que el de su refrigerador anterior y puede escuchar un zumbido de tono alto o un sonido pulsante mientras opera.
- Puede escuchar un sonido de soplido cuando las puertas se cierran. Esto se debe a que la presión se está estabilizando dentro del refrigerador.

¡WHIR!



- Puede escuchar los ventiladores moviéndose a gran velocidad. Esto pasa cuando el refrigerador se conecta por primera vez, cuando las puertas se abren frecuentemente o cuando se guarda gran cantidad de alimentos en el refrigerador o en los compartimientos del congelador. Los ventiladores están ayudando a mantener las temperaturas correctas.

CHASQUIDOS, ESTALLIDOS, CRUJIDO, GORJEOS

- Puede escuchar sonidos como de crujido o estallidos cuando el refrigerador se conecta por primera vez. Esto pasa a medida que el refrigerador se enfría hasta la temperatura correcta.
- El compresor puede causar un chasquido o un gorjeo cuando intenta volver a arrancar (esto puede tomar hasta 5 minutos).
- Expansión y contracción de las bobinas durante o después del ciclo de descongelación puede causar sonidos como de crujido o estallidos.
- En modelos con máquina de hielos, después de completar un ciclo de hacer hielo, se pueden escuchar los cubos de hielo cuando caen a la bandeja de hielos.
- En los modelos con dispensador, mientras el agua se dispensa, es posible que escuche las tuberías del agua moverse en el momento inicial de dispensar y después de liberar el botón dispensador.

SONIDOS DE AGUA



- El fluido del refrigerante a través de las bobinas puede producir un sonido de borboteo como de agua hirviendo.
- El agua que cae en el calentador de descongelación puede causar un chisporroteo, estallido o zumbido durante el ciclo de descongelación.
- Un ruido de agua cayendo se puede escuchar durante el ciclo de descongelación a medida que el hielo se derrite del evaporador y fluye hacia la bandeja de drenaje.
- El cierre de las puertas puede producir un sonido de gorgoteo debido a la estabilización de la presión.



Para información adicional sobre los ruidos normales de la máquina de hielos, consulte la sección **Sobre la máquina de hielos automática.**



Consejos para la solución de problemas
¡Ahorre tiempo y dinero! Revise las tablas en las siguientes páginas primero y quizás no necesite llamar a solicitar el servicio.

Problema	Posibles causas	Qué hacer
Se abre la puerta del congelador cuando la puerta del refrigerador se cierra	Esto es normal si, después de abrirse, la puerta del congelador se cierra sola.	<ul style="list-style-type: none"> Esto indica que hay un buen sello en la puerta del congelador. Si la puerta del congelador no se cierra automáticamente después de abrirse, los rodillos necesitan ajuste. Consulte la sección <i>Rodillos y patas de nivelación</i>.
La puerta no se cierra sola	Es necesario ajustar las patas de nivelación.	<ul style="list-style-type: none"> Consulte la sección <i>Rodillos y patas de nivelación</i>.
El refrigerador no opera	El refrigerador está en el ciclo de descongelado.	<ul style="list-style-type: none"> Espere unos 40 minutos hasta que el ciclo de descongelado termine.
	Cualquiera o ambos controles están en la posición 1 (apagado).	<ul style="list-style-type: none"> Mueva el control del refrigerador y del congelador a un nivel de temperatura.
	El refrigerador está desconectado.	<ul style="list-style-type: none"> Empuje el enchufe completamente en el tomacorriente.
	El fusible está quemado / el interruptor automático se saltó.	<ul style="list-style-type: none"> Reemplace el fusible o reajuste el interruptor.
Vibración o traqueteo (una vibración ligera es normal)	El refrigerador no descansa sobre los rodillos.	<ul style="list-style-type: none"> Ajuste las patas de nivelación. Consulte la sección <i>Rodillos y patas de nivelación</i>.
El motor opera con frecuencia por largos periodos o ciclos de forma intermitente (Los refrigeradores modernos con más espacio de almacenamiento y un congelador más grande requieren de más tiempo de operación. Arrancan y paran con frecuencia para mantener temperaturas uniformes.)	Normal cuando el refrigerador se conecta inicialmente.	<ul style="list-style-type: none"> Espere 24 horas hasta que el refrigerador se enfríe por completo.
	Con frecuencia ocurre cuando grandes cantidades de alimentos se almacenan en el refrigerador.	<ul style="list-style-type: none"> Esto es normal.
	La puerta se deja abierta.	<ul style="list-style-type: none"> Revise si un paquete está reteniendo la puerta abierta.
	El clima caliente o abrir la puerta frecuentemente.	<ul style="list-style-type: none"> Esto es normal.
	Los controles de la temperatura están en el nivel más frío.	<ul style="list-style-type: none"> Consulte la sección <i>Sobre los controles</i>.
El compartimiento de alimentos frescos o el congelador no están muy fríos	El control de la temperatura no está en un nivel suficientemente frío.	<ul style="list-style-type: none"> Consulte la sección <i>Sobre los controles</i>.
	El clima caliente o abrir la puerta frecuentemente.	<ul style="list-style-type: none"> Fije el control de la temperatura a un nivel más frío. Consulte la sección <i>Sobre los controles</i>.
	La puerta se deja abierta.	<ul style="list-style-type: none"> Revise si un paquete está reteniendo la puerta abierta.
	La puerta del congelador se abre.	<ul style="list-style-type: none"> Ver el problema <i>La puerta del congelador se abre cuando la puerta del refrigerador está cerrada</i>.
Hielo o cristales de hielo en los alimentos congelados (el hielo dentro de un paquete es normal)	La puerta se deja abierta.	<ul style="list-style-type: none"> Revise si un paquete está reteniendo la puerta abierta.
	Abrir la puerta con mucha frecuencia o por mucho tiempo.	
	Los alimentos bloquean los conductos del congelador.	<ul style="list-style-type: none"> Retire los artículos de la pared posterior del congelador.
Sonido de zumbido frecuente	El interruptor de energía de la máquina de hacer hielo está en la posición ON (Encendido) (hacia abajo), pero el suministro de agua al refrigerador no fue conectado.	<ul style="list-style-type: none"> Configure el interruptor de energía en la posición STOP (Detener) (hacia arriba). Mantenerlo en la posición ON (Encendido) (hacia abajo) dañará la válvula de agua.

Antes de llamar a solicitar servicio...



Consejos para la solución de problemas

Problema	Posibles causas	Qué hacer
Cubos pequeños o huecos	Filtro de agua tapado.	<ul style="list-style-type: none"> Reemplace el cartucho del filtro con uno nuevo o con el tapón.
La máquina de hielos automática no funciona (en algunos modelos)	El interruptor de energía de la máquina de hacer hielo no se encuentra configurado en ON (Encendido).	<ul style="list-style-type: none"> Mueva el interruptor de energía a la posición ON (Encendido).
	El suministro del agua está apagado o no está conectado.	<ul style="list-style-type: none"> Consulte la sección <i>Cómo instalar la tubería del agua</i>.
	El compartimiento del congelador no es muy frío.	<ul style="list-style-type: none"> Espere 24 horas para que el refrigerador se enfríe completamente.
	Hay cubos amontonados en el recipiente de almacenamiento que causan que la máquina de hielos se apague.	<ul style="list-style-type: none"> Nivele los cubos con la mano.
	Los cubos de hielo están obstruidos en la máquina de hielos. (La luz verde de la máquina de hielos está intermitente)	<ul style="list-style-type: none"> Apague la máquina de hielos, retire los cubos y vuelva a encender la máquina de hielos.
Los cubos de hielo tienen olor / sabor	El recipiente de almacenamiento de hielos necesita limpieza.	<ul style="list-style-type: none"> Desocupe el recipiente y lávelo. Deseche los cubos viejos.
	Hay alimentos que transmiten olor / sabor a los cubos de hielo.	<ul style="list-style-type: none"> Envuelva bien los alimentos.
	El interior del refrigerador necesita limpieza.	<ul style="list-style-type: none"> Consulte la sección de <i>Cuidado y limpieza</i>.
Congelamiento lento de los cubos de hielo	La puerta se deja abierta.	<ul style="list-style-type: none"> Revise si un paquete está reteniendo la puerta abierta.
	El control de la temperatura no está en un nivel suficientemente frío.	<ul style="list-style-type: none"> Consulte la sección <i>Sobre los controles</i>. Un refrigerador nuevo instalado recientemente podría necesitar entre 12 y 24 horas para comenzar a hacer cubos de hielo.
Se forma humedad en la superficie del gabinete entre las puertas	No es usual durante periodos de alta humedad.	<ul style="list-style-type: none"> Seque la superficie, luego ajuste el control de alimentos frescos fijándolo en un número más alto y revise de nuevo en 24 horas.
El refrigerador tiene olor	Hay alimentos que transmiten olor / sabor al refrigerador.	<ul style="list-style-type: none"> Los alimentos con olores fuertes deben envolverse firmemente. Mantenga una caja abierta de bicarbonato en el refrigerador; reemplácela cada tres meses.
	El interior necesita limpieza.	<ul style="list-style-type: none"> Consulte la sección de <i>Cuidado y limpieza</i>.
Humedad se forma al interior (en clima húmedo, el aire lleva la humedad al refrigerador cuando las puertas se abren)	Abrir la puerta con mucha frecuencia o por mucho tiempo.	
	Contenedores de agua abiertos o alimentos calientes en el refrigerador.	<ul style="list-style-type: none"> Cubra o selle los contenedores abiertos. Durante el ciclo de descongelación, la humedad se elimina del refrigerador, pero puede volver si se deja la puerta abierta frecuentemente o por largos periodos de tiempo.

<i>Problema</i>	<i>Posibles causas</i>	<i>Qué hacer</i>
<i>La luz del compartimiento del refrigerador no funciona</i>	No hay corriente en el toma corriente.	<ul style="list-style-type: none"> • Reemplace el fusible o vuelva a iniciar el interruptor.
	Bombilla quemada o suelta.	<ul style="list-style-type: none"> • Consulte la sección <i>Cómo reemplazar la bombilla</i>.
<i>Aire caliente de la parte de abajo del refrigerador</i>	Motor de enfriamiento normal del flujo del aire. En el proceso de refrigeración, es normal que salga calor de la parte inferior del refrigerador. Algunas cubiertas de piso son sensibles y se decolorarán ante estas temperaturas normales y seguras.	
<i>Congelamiento de alimentos en el refrigerador</i>	Los alimentos están muy cercanos al ventilador en la parte posterior del refrigerador.	<ul style="list-style-type: none"> • Mueva los alimentos lejos del ventilador (cerca de los controles).
	El control del refrigerador está en un nivel demasiado frío.	<ul style="list-style-type: none"> • Mueva el control del refrigerador a una temperatura menos fría un incremento a la vez.
<i>Brillo color naranja en el congelador</i>	El calentador de descongelación está encendido.	<ul style="list-style-type: none"> • Esto es normal.
<i>Los compartimientos de la puerta no encajan</i>	Los compartimientos de la puerta del congelador son de tamaño diferente a los compartimientos de la puerta del refrigerador.	<ul style="list-style-type: none"> • Trate de instalar los compartimientos en ambas puertas.
<i>Los controles no encienden</i>	Algunos modelos no tienen controles luminosos.	<ul style="list-style-type: none"> • Si puede ver números blancos en el control, el modelo no tiene controles luminosos.
	Luz del refrigerador quemada o suelta.	<ul style="list-style-type: none"> • Consulte la sección <i>Cómo reemplazar las bombillas</i>.
<i>El agua tiene un sabor/olor malo</i>	El dispensador de agua no se uso por mucho tiempo.	<ul style="list-style-type: none"> • Dispense el agua hasta que todo el sistema del agua se llene de nuevo.
<i>El agua en el primer vaso está tibia</i>	Eso es normal con un refrigerador recién instalado.	<ul style="list-style-type: none"> • Espere 24 horas para que se enfríe el refrigerador.
	El dispensador de agua no se uso por mucho tiempo.	<ul style="list-style-type: none"> • Dispense el agua hasta que todo el sistema del agua se llene de nuevo.
	El sistema de agua se ha desaguado.	<ul style="list-style-type: none"> • Espere algunas horas para que se enfríe el agua.
<i>No sale agua y el dispositivo para hacer hielo no funciona</i>	Está tapada la línea de agua o la llave de paso.	<ul style="list-style-type: none"> • Llame a un plomero.

Garantía del refrigerador.



Todos los servicios de garantía los proporcionan nuestros Centros de Reparación de Fábrica o nuestros técnicos Customer Care® autorizados. Para concertar una cita de reparación, en línea, visite nos al GEAppliances.com, o llame al 800.GE.CARES (800.432.2737). Cuando llame para solicitar servicio, por favor tenga a mano el número de serie y el número de modelo.

Grape aquí su recibo. Se requiere facilitar prueba de la fecha de compra original para obtener un servicio bajo la garantía.

Por el período de: **GE reemplazará:**

MODELOS GE y GE PROFILE:

Un año

A partir de la fecha de la compra original

Cualquier parte del refrigerador que falle debido a defectos en los materiales o en la fabricación. Durante esta **garantía limitada de un año**, GE también proporcionará, **sin costo alguno**, toda la mano de obra y el servicio relacionado para reemplazar partes defectuosas.

Treinta días

(Filtro de agua, si incluido)
A partir de la fecha de la compra original del refrigerador

Cualquier parte del cartucho del filtro de agua que falle debido a defectos en los materiales o en la fabricación. Durante esta **garantía limitada de treinta días**, GE también proporcionará, **sin costo alguno**, un cartucho de filtro de agua de repuesto.

MODELOS DE GE PROFILE SOLAMENTE:

Cinco años (Modelos de GE Profile solamente)
A partir de la fecha de la compra original

Cualquier parte del sistema sellado de refrigeración (compresor, condensador, evaporador y tuberías de conexión) que fallen debido a defectos en los materiales o fabricación. Durante esta **garantía limitada de cinco años del sistema sellado de refrigeración**, GE también proporcionará, **sin costo alguno**, toda la mano de obra y el servicio relacionado para reemplazar partes defectuosas en el sistema sellado de refrigeración.

Lo que GE no cubrirá:

- Viajes de servicio a su hogar para enseñarle cómo usar el producto.
- Instalación o entrega inapropiada, o mantenimiento impropio.
- Fallas del producto si hay abuso, mal uso, o uso para otros propósitos que los propuestos, o uso para fines comerciales.
- Pérdida de alimentos por averías.
- Reemplazo de fusibles de su hogar o reajuste de interruptores de circuito.
- Causar daños después de la entrega.
- Reemplazo del cartucho del filtro de agua, si incluido, debido a presión de agua afuera de los límites de operación especificados o sedimento excesivo en el suministro de agua.
- Reemplazo de las bombillas, si incluidas, o del cartucho de filtro de agua, si incluido, diferente a como se especifica anteriormente.
- Daño al producto causado por accidente, fuego, inundaciones o actos de Dios.
- Daño incidental o consecuencial causado por posibles defectos con el aparato.
- Producto no accesible para facilitar el servicio requerido.

EXCLUSIÓN DE GARANTÍAS IMPLÍCITAS—Su único y exclusivo derecho es la reparación del producto, tal y como se indica en esta Garantía limitada. Cualquier garantía implícita, incluyendo las garantías implícitas de comerciabilidad o adecuación para un fin determinado, están limitadas a un año o el período de tiempo más breve permitido por la ley.

Esta garantía se extiende al comprador original y cualquier comprador posterior de productos comprados para uso residencial dentro de Estados Unidos. Si el producto está situado en un área que no dispone de servicio por parte de un proveedor de servicio autorizado de GE, podría tener que hacerse cargo de los costes de envío o bien podría solicitarse que lleve el producto a una centro de servicio de GE autorizado para realizar la reparación. En Alaska, la garantía excluye el costo de envío o las visitas de servicio a su casa.

Algunos estados no permiten la exclusión o las limitaciones de daños incidentales o consecuenciales. Esta garantía da derechos legales específicos, y usted podría tener otros derechos que varían de estado a estado. Para saber cuáles son sus derechos legales, consulte a la oficina de asuntos del consumidor local o la oficina del Attorney General en su localidad.

Soporte al Consumidor.



Página Web de GE Appliances

GEAppliances.com

¿Tiene alguna pregunta sobre su electrodoméstico? ¡Pruebe la página Web de GE Appliances 24 horas al día, cualquier día del año! Para mayor conveniencia y servicio más rápido, ya puede descargar los Manuales de los Propietarios, pedir piezas o incluso hacer una cita en línea para que vengan a realizar una reparación.



Solicite una reparación

GEAppliances.com

El servicio de expertos GE está a tan sólo un paso de su puerta. ¡Entre en línea y solicite su reparación cuando le venga bien cualquier día del año! O llame al 800.GE.CARES (800.432.2737) durante horas normales de oficina.



Real Life Design Studio (Estudio de diseño para la vida real)

GEAppliances.com

GE apoya el concepto de Diseño Universal—productos, servicios y ambientes que pueden usar gente de todas las edades, tamaños y capacidades. Reconocemos la necesidad de diseñar para una gran gama de habilidades y dificultades físicas y mentales. Para más detalles sobre las aplicaciones de GE Diseño Universal, incluyendo ideas de diseño para la cocina para personas con discapacidades, mire nuestra página Web hoy mismo. Para personas con dificultades auditivas, favor de llamar al 800.TDD.GEAC (800.833.4322).



Garantías ampliadas

GEAppliances.com

Compre una garantía ampliada y obtenga detalles sobre descuentos especiales disponibles mientras su garantía está aún activa. Puede comprarla en línea en cualquier momento, o llamar al (800.626.2224) durante horas normales de oficina. GE Consumer Home Services estará aún ahí cuando su garantía termine.

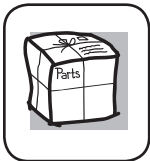

Piezas y accesorios

GEApplianceParts.com

Aquellos individuos con la calificación necesaria para reparar sus propios electrodomésticos pueden pedir que se les manden las piezas o accesorios directamente a sus hogares (aceptamos las tarjetas VISA, MasterCard y Discover). Haga su pedido en línea hoy, 24 horas cada día o llamar por teléfono al 800.626.2002 durante horas normales de oficina.

Las instrucciones descritas en este manual cubren los procedimientos a seguir por cualquier usuario. Cualquier otra reparación debería, por regla general, referirse a personal calificado autorizado. Debe ejercerse precaución ya que las reparaciones incorrectas pueden causar condiciones de funcionamiento inseguras.



Póngase en contacto con nosotros

GEAppliances.com

Si no está satisfecho con el servicio que recibe de GE, póngase en contacto con nosotros en nuestra página Web indicando todos los detalles así como su número de teléfono o escribanos a:

General Manager, Customer Relations
GE Appliances, Appliance Park
Louisville, KY 40225



Registre su electrodoméstico

GEAppliances.com

¡Registre su nuevo electrodoméstico en línea—cuando usted prefiera! El registrar su producto a tiempo le proporcionará, si surgiera la necesidad, una mejor comunicación y un servicio más rápido bajo los términos de su garantía. También puede enviar su tarjeta de registro pre-impresa que se incluye en el material de embalaje.

Consumer Support.



GE Appliances Website

In the U.S.: GEAppliances.com

Have a question or need assistance with your appliance? Try the GE Appliances Website 24 hours a day, any day of the year! For greater convenience and faster service, you can now download Owner's Manuals, order parts or even schedule service on-line. **In Canada:** www.GEAppliances.ca



Schedule Service

In the U.S.: GEAppliances.com

Expert GE repair service is only one step away from your door. Get on-line and schedule your service at your convenience any day of the year! Or call 800.GE.CARES (800.432.2737) during normal business hours.

In Canada, call 1.800.561.3344



Real Life Design Studio

In the U.S.: GEAppliances.com

GE supports the Universal Design concept—products, services and environments that can be used by people of all ages, sizes and capabilities. We recognize the need to design for a wide range of physical and mental abilities and impairments. For details of GE's Universal Design applications, including kitchen design ideas for people with disabilities, check out our Website today. For the hearing impaired, please call 800.TDD.GEAC (800.833.4322).

In Canada, contact: Manager, Consumer Relations, Mabe Canada Inc.
Suite 310, 1 Factory Lane
Moncton, N.B. E1C 9M3



Extended Warranties

In the U.S.: GEAppliances.com

Purchase a GE extended warranty and learn about special discounts that are available while your warranty is still in effect. You can purchase it on-line anytime, or call 800.626.2224 during normal business hours. GE Consumer Home Services will still be there after your warranty expires. **In Canada, call 1.888.261.2133**

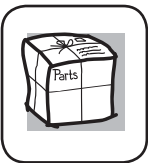

Parts and Accessories

In the U.S.: GEApplianceParts.com

Individuals qualified to service their own appliances can have parts or accessories sent directly to their homes (VISA, MasterCard and Discover cards are accepted). Order on-line today, 24 hours every day or by phone at 800.626.2002 during normal business hours.

Instructions contained in this manual cover procedures to be performed by any user. Other servicing generally should be referred to qualified service personnel. Caution must be exercised since improper servicing may cause unsafe operation.

Customers **in Canada** should consult the yellow pages for the nearest Mabe service center, or call 1.888.261.3055.



Contact Us

In the U.S.: GEAppliances.com

If you are not satisfied with the service you receive from GE, contact us on our Website with all the details including your phone number, or write to:

General Manager, Customer Relations
GE Appliances, Appliance Park
Louisville, KY 40225

In Canada: www.GEAppliances.ca, or write to:

Director, Consumer Relations, Mabe Canada Inc.
Suite 310, 1 Factory Lane
Moncton, N.B. E1C 9M3



Register Your Appliance

In the U.S.: GEAppliances.com

Register your new appliance on-line—at your convenience! Timely product registration will allow for enhanced communication and prompt service under the terms of your warranty, should the need arise. You may also mail in the pre-printed registration card included in the packing material. **In Canada:** www.GEAppliances.ca