

# Danby Premiere®

## Owner's Use and Care Guide Guide d'utilisation et soins de Propriétaire Model • Modèle DPAC 11010

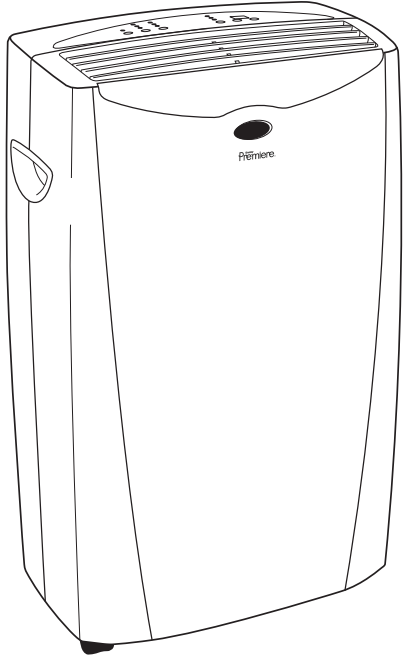

**CAUTION:** Read and follow all safety rules and operating instructions before first use of this product.

**MISE EN GARDE:** Veuillez lire attentivement les consignes de sécurité et les directives d'utilisation avant l'utilisation de ce produit.

### PORTABLE AIR CONDITIONER

Table of Contents ..... 1

### CLIMATISEUR PORTATIF

Table des Matières ..... 13

**KEEP THESE INSTRUCTIONS FOR FUTURE REFERENCE:** If the unit changes ownership, be sure this manual accompanies the unit.

**CONSERVER CES INSTRUCTIONS POUR CONSULTATION ULTÉRIEURE:** En cas de revente de l'appareil, ce manuel doit être inclus avec l'appareil.

---

# TABLE OF CONTENTS

---

<b>UNIT SPECIFICATIONS</b>	2
<b>PART IDENTIFICATION</b>	3
<b>IMPORTANT SAFETY INFORMATION</b>	
<i>Electrical Specifications</i>	3
<i>Energy Saving Tips</i>	4
<b>INSTALLATION</b>	5
<i>Window Kit Installation</i>	6
<b>OPERATION</b>	
<i>Remote Control</i>	7
<i>LCD Display</i>	7
<i>Air Conditioning</i>	8
<i>Dehumidifier</i>	9
<i>Fan</i>	9
<i>Heat</i>	10
<i>Auto Timer</i>	11
<i>Clock Set</i>	11
<b>CARE AND MAINTENANCE</b>	12
<b>TROUBLESHOOTING</b>	13
<i>Warranty</i>	14

---

## WELCOME

---

Thank you for choosing a Danby appliance to provide you and your family with all of the “Home Comfort” requirements of your home, cottage, or office. This Owner’s Use and Care Guide will provide you with valuable information necessary for the proper care and maintenance of your new appliance. If properly maintained, your Danby appliance will give you many years of trouble free operation. Please take a few moments to read the instructions thoroughly and familiarize yourself with all of the operational aspects of this appliance.

Your Danby Portable Air-Conditioner is a multi-functional room air-exchanging, air-processing appliance, designed to offer you the functions of: Air Conditioning, Dehumidifying, and Independent Fan. Each individual mode is featured with “oscillating” air swing capabilities. This unit can be conveniently moved from room to room within your home and set up in just minutes. Imagine the convenience of 4 Season Home Comfort at your fingertips, anywhere, anytime.

For easy reference, may we suggest you attach a copy of your sales slip/receipt to this page, along with the following information, located on the manufacturers nameplate on the rear panel of the unit.

Model Number: \_\_\_\_\_

Serial Number: \_\_\_\_\_

Date of Purchase: \_\_\_\_\_

This information will be necessary if your unit requires servicing and/or for general inquiries. To contact a Customer Service Representative, call Danby TOLL FREE:

**Tel: 1-800-26- Danby®**  
**(1-800-263-2629)**

---

## UNIT SPECIFICATIONS

---

Model Number	DPAC11010
Cooling Capacity	12000Btu/h
Noise Level	52.4dB
Fan Speeds	3
Airflow CFM High/Medium/Low	486 / 426 / 366
Power Source	115 V - 60 Hz
Refrigerant	R410A
Unit Weight	35kg (77 lb.)
Unit Dimensions (inches) W x D x H	19 <sup>7</sup> / <sub>10</sub> x 16 <sup>1</sup> / <sub>3</sub> x 32 <sup>3</sup> / <sub>4</sub>
Unit Dimensions (mm) W x D x H	500 x 415 x 830
Remote Control	Yes
Time of Day Clock	No
Auto-Timer	Yes

**NOTE:** Continuing research results in steady improvement. Therefore, this information and these specifications are subject to change without notice.

## UNIT PARTS IDENTIFIED

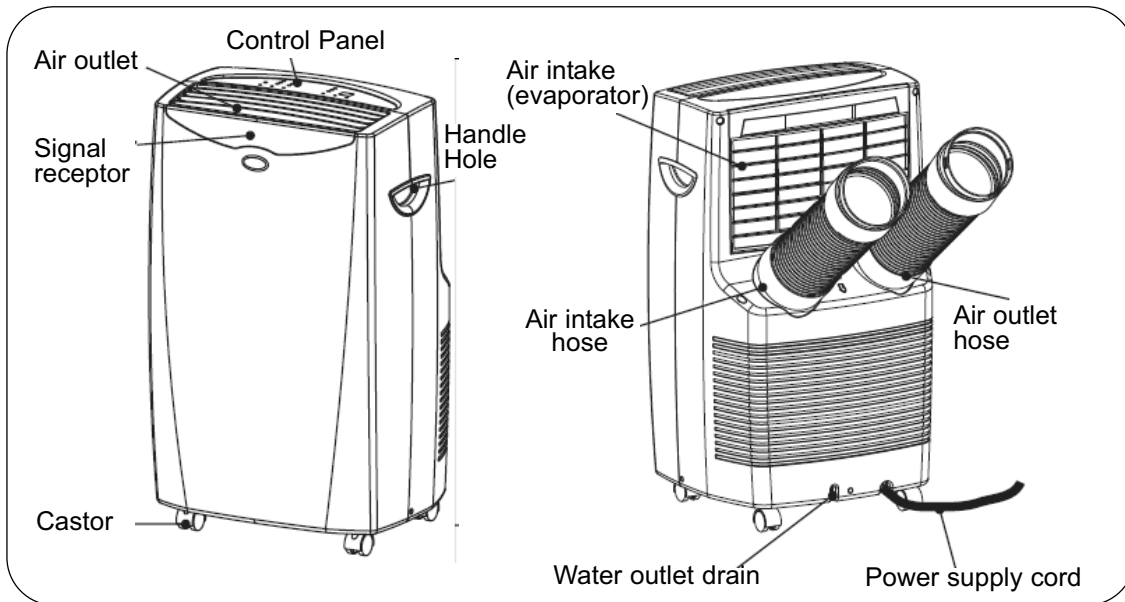

## IMPORTANT SAFETY INFORMATION

**READ ALL SAFETY INFORMATION BEFORE USING**

### ELECTRICAL SPECIFICATIONS

- 1) All wiring must comply with local and national electrical codes and be installed by a qualified electrician. If you have any questions regarding the following instructions, contact a qualified electrician.
- 2) Check available power supply and resolve any wiring problems BEFORE installation and operation of this unit.
- 3) This appliance draws 10.8 nameplate amps under Cooling Mode and may be used in any properly wired, general purpose 15 amp household grounded receptacle.
- 4) For your safety and protection, this unit is grounded through the power cord plug when plugged into a matching wall outlet. If you are not sure whether the wall outlets in your home are properly grounded, please consult a qualified electrician. **DO NOT USE PLUG ADAPTERS OR EXTENSION CORDS WITH THIS UNIT.** If it is necessary to use an extension cord with this unit, use an approved "air conditioner" extension cord only (available at most local hardware stores).
- 5) The manufacturer's nameplate is located on the rear panel of the unit, and contains electrical and other technical data specific to this unit.
- 6) To avoid the possibility of personal injury, always disconnect the power supply to the unit before installing and/or servicing.

**TABLE 1**

Suggested Individual Branch Circuit	
Nameplate Amps	*AWG Wire Size
10.8	16
AWG- American Wire Gauge	
<small>*Based on copper wire at 105°C temperature rating.</small>	

**TABLE 2**

Receptacle and Fuse Types	
Rated Volts	125
Amps	15
Wall Outlet	
Fuse Size	15
Time Delay Fuse (or Circuit Breaker)	Plug Type

**CAUTION: Do not leave this unit unattended in a space where people or animals cannot react to a failed unit are located. A failed unit can cause extreme overheating or death in such an enclosed, unattended space.**

---

## IMPORTANT SAFETY INFORMATION

---

### POWER SUPPLY CORD

The power cord supplied with this air conditioner contains a device that senses damage to the power cord. To test if your power cord is working properly, you must do the following:

- 1) Connect the power supply cord to an electrical outlet.
- 2) The power supply cord has two buttons located on the head of the plug. One button is marked "TEST", and the other is marked "RESET". Press the "TEST" button; you will hear a click as the "RESET" button pops out.
- 3) Press the "RESET" button; you will hear a click as the button engages.
- 4) The power supply cord is now energized and supplying electricity to the air conditioner (on some products this is also indicated by a light on the plug head).

**NOTE:** The power cord supplied with this air conditioner contains a current leakage detection device designed to reduce the risk of fire. In the event the power supply cord is damaged, it cannot be repaired and must be replaced with a new cord from the product manufacturer.

- Under no circumstances should this device be used to turn the unit on or off.
- The "RESET" button must always be pushed in (engaged) for correct operation.
- The power supply cord must be replaced if it fails to reset when the "TEST" button is pushed in.

---

### ENERGY-SAVING TIPS

**Your Danby appliance is designed to be highly efficient in energy savings.** Follow these recommendations for greater efficiency.

- 1) Select a thermostat setting that suits your comfort needs and leave at that chosen setting.
- 2) The air filter is very efficient in removing airborne particles. Keep the air filter clean at all times.
- 3) Use drapes, curtains or shades to keep direct sunlight from penetrating and heating room, but do not allow drapes or curtains to obstruct the air flow around the unit.
- 4) Start your air conditioner before the outdoor air becomes hot and uncomfortable, to avoid an initial period of discomfort while the unit is cooling off the room. Use of the automatic start/stop programmable TIMER feature can be a major asset in this regard if utilized to the fullest extent.
- 5) When outdoor temperatures are cool enough, turn the air conditioner off and use the FAN MODE on HIGH, MED, or LOW. This circulates indoor air, providing some cooling comfort while utilizing less electricity.

# INSTALLATION

## WARNING

**ELECTRIC SHOCK HAZARD:** To avoid the possibility of personal injury, disconnect power to the unit before installing or servicing.

## INSTALLATION ACCESSORIES (FIG. 1)

**Flexible Exhaust Hose (13cm) & Exhaust nozzle connector (2 pcs)...** from 17 <sup>7</sup>/<sub>10</sub> (45cm) up to 53 <sup>1</sup>/<sub>8</sub>"(135cm)

**Adjustable window door slider kit (3 pcs).....** from 28 <sup>1</sup>/<sub>3</sub>"(72cm) up to 80" (203cm)

**Fixture.....** (2 pcs)

**Screws...(8 pcs)**

**NOTE:** The exhaust/window kit must be installed at all times when the unit is operating under AIR CONDITIONING mode.

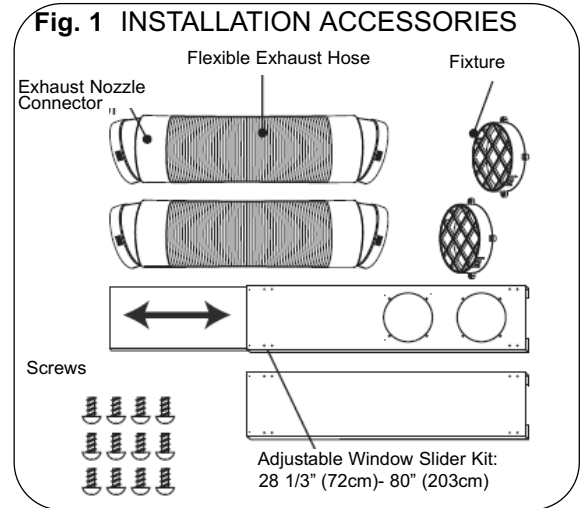

## IMPORTANT

There should be at least 11.8" (30cm) clearance between the unit and any other objects or building structures, and should be installed on a level surface. The unit does not have to be vented outside during Dehumidifying or Fan Only mode operation.

## INSTRUCTIONS FOR ASSEMBLING THE WINDOW ADAPTER KIT (FIG. 2).

- Insert tube adapters through the back of the window panel.
- Secure each tube adapter with four screws through the front of the window panel.
- Insert window panel extensions into the window panel. Lightly tighten the screws in the window panel to hold the extensions in place.

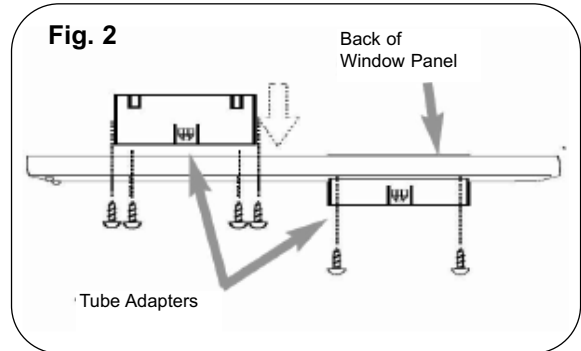

## WINDOW KIT INSTALLATION

Your window kit has been designed to fit most standard "vertical"/"horizontal" windows up to a maximum height of 80" (203cm). For vertical window applications, multi lock positions are provided on the edge of each sliding section to secure each sliding section together.

- Select a suitable location, making sure you have access to an electrical outlet.
- Install the flexible hose to the rear side of the unit. Insert the hose collar on top of the exhaust opening and twist to lock into position.
- Install the adjustable Window Slider Kit as required (see Fig. 3a & 3b).
- Install the opposite end of the flexible exhaust hose into the window exhaust adapter.
- Install the window exhaust adapter into the opening in the slider section, making sure the window slider sections are secure.
- Plug the unit into a 115V/60Hz grounded electrical outlet.

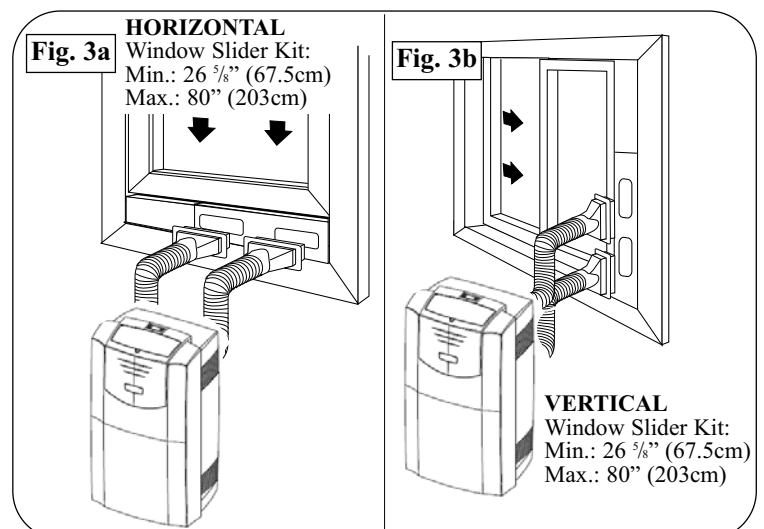



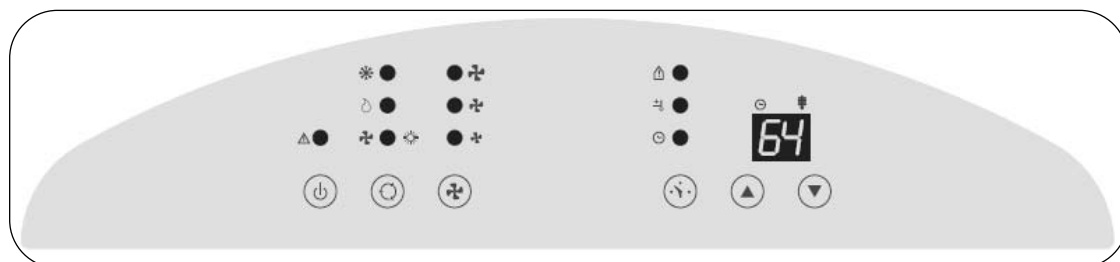

# OPERATING INSTRUCTIONS

## FEATURES OF THE CONTROL PANEL



### KEY PAD FUNCTIONS

-  **POWER SWITCH:** Turns unit ON/OFF
-  **MODE:** Allows you to scroll through and select desired operating mode.
-  **FAN:** Select from three different fan settings; *High, Medium, and Low.*
-  **AUTO-TIMER**

#### AUTO-TIMER Adjust:

**Auto off-** With machine in **running mode**, press timer button to set timer control. Press "▲" or "▼" buttons to select number of hours you would like the unit to run before it automatically shuts off.

**Auto on-** With machine in **stand by mode**, press timer button to set timer control. Press "▲" or "▼" buttons to select number of hours before the unit automatically starts running in **air conditioning mode**.

**NOTE: The time is adjustable between 1-24 hours.**

#### TEMPERATURE Adjust:

- Used for adjusting the thermostat.
- The default display is room temperature.
- In cooling mode, when "▲" or "▼" button is pressed, the set temperature is displayed and may be adjusted. After 15 seconds the display will revert back to room temperature. Temperature is only adjustable in cool mode.



**NOTE: By pressing both "▲"/"▼" buttons at the same time for more than 3 seconds, the display will toggle between Celsius and Fahrenheit.**

#### STATUS DISPLAY

##### **Warning Light**

Condensed water may accumulate in the unit. If the internal tank becomes full, the Warning signal in the LCD Display will light up and the unit will not operate until the unit has been drained.

### **Timer & Temp. Display**

-  **Room Temp.**
-  **Temp. Set**
-  **Timer Set**

### \* **MODE INDICATOR LIGHTS**

#### **Cooling Mode**

When cool mode is selected, the indicator light will shine **GREEN**. During the cooling mode, the air is cooled and hot air is exhausted outside through the exhaust tube. Adjust fan speed to suit your desired comfort level.

**Note:** The air exchange hose must vent outside the room when using cool mode.

#### **Dehumidify Mode**

When dehumidify mode is selected, the indicator light will shine **ORANGE**. Air is dehumidified as it passes through the unit, without being in full cooling mode. The fan will operate on med. speed. If room temperature is  $>25^{\circ}\text{C}$  ( $77^{\circ}\text{F}$ ), fan speed can be adjusted; otherwise fan speed is fixed to "low".

**Note:** The warm air exchange hose must vent inside the room when using Dehumidify Mode, not outside as it does when cooling. If the unit is vented outside, some cooling will occur.

#### \* **Fan Mode**

When fan mode is selected, the indicator will shine **YELLOW**. Air is circulated throughout the room with no cooling.

**Note:** The unit does not need to be vented in Fan mode.

- During Fan/Dehumidifier mode, the temperature cannot be set.

### **FAN SPEED INDICATOR LIGHTS**

-  **High Fan**
-  **Medium Fan**
-  **Low Fan**

**NOTE: AFTER SWITCHING THE AIR CONDITIONER OFF, YOU MUST WAIT 3 MINUTES BEFORE SWITCHING IT BACK ON AGAIN.**

## OPERATING INSTRUCTIONS (cont'd)

### AIR CONDITIONING

**IMPORTANT:** The exhaust hose must be properly vented (outdoors) during air conditioning mode.

- 1) Press the POWER SWITCH key (Fig. A) to switch on the unit, and the **previous set temperature** will be shown in the temperature display area of the control panel.
  - 2) Press the MODE key (Fig. B) until the COOL indicator light illuminates on the control panel (Fig.C). Each depression of the MODE key will advance to a different mode setting (Cool-Dehumidifier-Fan-Heat-Auto)
  - 3) Press the appropriate increase "▲" or decrease "▼" buttons (Fig. D) to select a suitable operating temperature setting. Temperature settings are adjustable between 16°C (61°F) to 32°C (89°F).
  - 4) Press the FAN key (Fig. E) to select the desired fan speed setting (Auto-High-Med.-Low). Your selection will appear on the control panel (each depression of the fan key will advance to a different setting).
- Cooling stops automatically when the set temperature is achieved. Cooling resumes when the room temp. rises above the "set" temperature level.

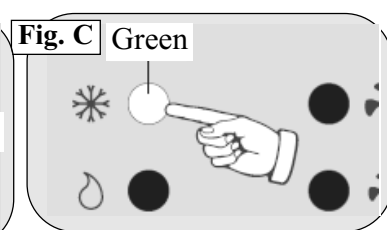
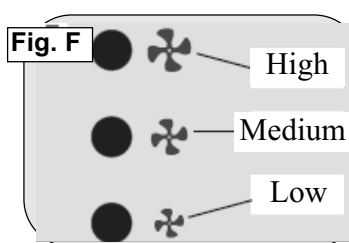
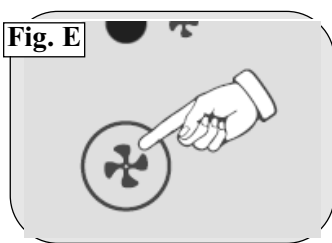
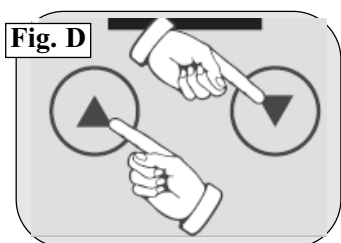
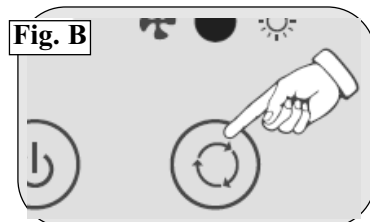
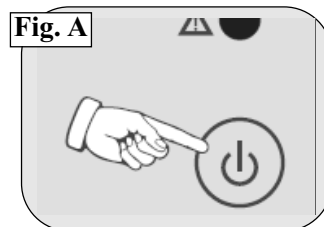

### DEHUMIDIFIER

**Note:** During dehumidifier mode, the exhaust hose does not have to be vented outdoors.

- 1) Press the ON/OFF key pad to switch the unit on (Fig. A)
- 2) Press the MODE key (Fig. B) until the DRY indicator illuminates on the control panel (Fig.G). Each press of the MODE key will advance to a different mode setting (Cool-Dehumidifier-Fan-Heat-Auto).
- 3) If room temperature is >25°C (77°F), fan speed can be adjusted. Press the FAN key (Fig. E) to select the desired FAN SPEED setting. Your selection will appear on the control. Each depression of the fan key will advance to a different fan speed as shown in Fig. F. Otherwise fan speed is fixed to "low".

**NOTE:** The warm air exchange hoses must vent inside the room when using Dehumidify Mode, not outside as in Cooling Mode.

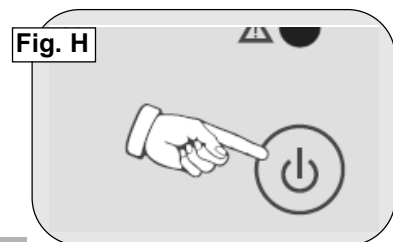
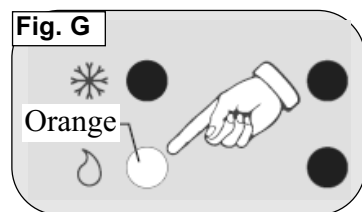

### FAN

**NOTE:** During Fan Mode, the exhaust hose does not have to be vented outdoors.

- 1) Press the POWER SWITCH key to turn the unit on (Fig. H).
- 2) Press the MODE key (Fig. I) until the FAN indicator illuminates on the control panel (Fig. J). Each press of the MODE key will advance to a different mode setting (Cool-Dehumidifier-Fan-Heat-Auto).
- 3) Press the FAN Key (Fig. K) to select the desired FAN SPEED setting. Your selection will appear on the control panel. Each press of the fan key will advance to a different fan speed (High- Med- Low) as shown in Fig. L.

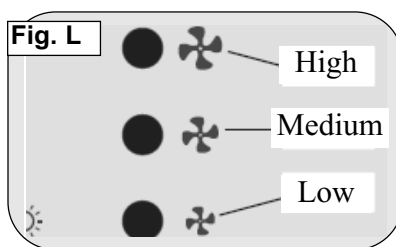
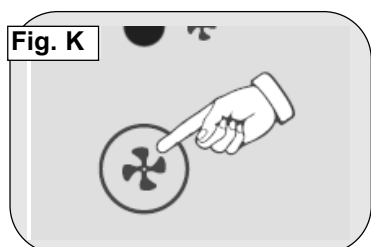
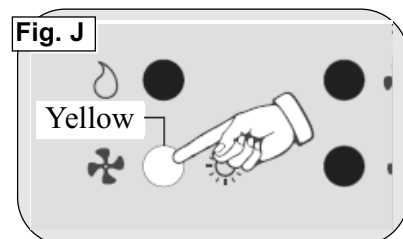
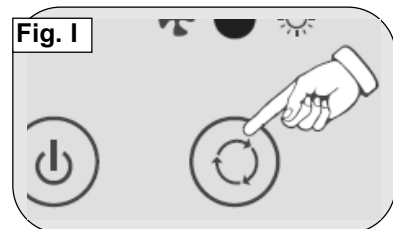



## REMOTE CONTROL FEATURES

### Control Buttons:

- 1) Power Switch
  - 2) Mode
  - 3) Fan Speed
  - 4) On / Off Timer
  - 5) Time / Temperature Set
- Used for adjusting the timer and temperature.
  - The default display on control panel is room temperature.
  - When "⊕" or "⊖" key is pressed in cool mode, the set temperature is displayed and may be adjusted. After 10 seconds the display will revert back to room temperature.
  - Timer setting is available from 1-24 hours by pressing the "⊕" or "⊖" key

To operate the hand held remote control you will require two "AAA" Alkaline batteries (included).

### Batteries should be replaced when:

- a) No signal (beep) is heard when attempting to program the main unit.
- b) The main unit does not respond to a command issued by the remote control.

### Battery replacement:

- 1) Slide the rear cover on the remote in the direction of the arrow. Continue pulling (gently) until the cover separates completely from the unit.
- 2) Insert (2) batteries (AAA) following the same orientation (polarity) depicted inside the battery chamber (+ / -).
- 3) Re-install rear cover.
- 4) If the remote control will not be used for extended periods of time (vacations, etc.), batteries should be removed.

The remote operates within a range of 8 meters (26 ft.) from the receiver located inside the main unit. Any obstruction between the receiver and remote may cause signal interference, limiting the ability to program the unit.

### Notes:

- 1) Do not drop the remote control.
- 2) Do not place the remote control in a location exposed to direct sunlight.
- 3) The remote control should be placed about 1 meter or more away from TV, or any electrical appliances.

**This Class B digital apparatus complies with canadian ICES-003.**

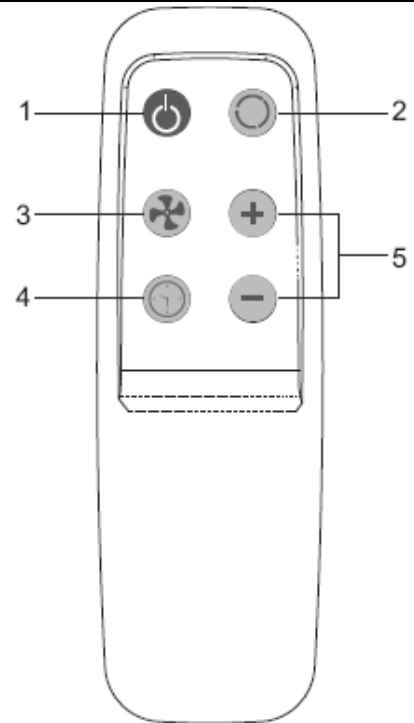

### PLACING BATTERIES IN REMOTE CONTROL

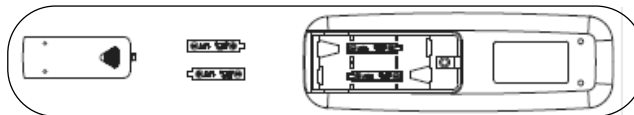

The functions work the same as your dehumidifier's touch controls.

**Batteries:** Remove the cover on the back of the remote control and insert the batteries with the (+) and (-) poles pointing in the proper direction.



**CAUTION:** Use only AAA or IEC R03 1.5 V batteries.

- Remove the batteries if the remote control is not used for a month or longer.
- Do not attempt to recharge the supplied batteries.
- All batteries should be replaced at the same time.
- Do not dispose of batteries in a fire as they may explode.

---

## CARE AND MAINTENANCE

---

### CLEANING THE UNIT

**CAUTION:** Before cleaning or servicing this unit, disconnect from any electrical supply outlet.

- 1) DO NOT use gasoline, benzene, thinner, or any other chemicals to clean this unit, as these substances may cause damage to the finish and deformation of plastic parts.
- 2) Never attempt to clean the unit by pouring water directly over any of the surface areas, as this will cause deterioration of electrical components and wiring insulation.
- 3) Unplug the unit.
- 4) Clean the unit by wiping off any dirt/dust with a soft damp cloth or vacuum cleaner, then wipe dry with a dry soft cloth.
- 5) Clean the air intake grill and replace.

**CAUTION:** Always store the unit in vertical position. DO NOT put heavy objects on top of the unit.

---

### CLEANING THE AIR FILTER

**CAUTION:** Never operate this unit without the air filter in place, as this may result in damage to the unit.

If the air filter becomes clogged with dust/dirt, air flow is restricted, which reduces cooling efficiency. The air filter should be cleaned every two (2) weeks. More frequent cleaning may be necessary depending on indoor air quality.

**NOTE:** The air filter is located at the upper rear side of the unit.

- 1) To remove the air filter: Pull the air filter cover upward in the direction of the arrow (Fig.4) and remove the air filter.
- 2) Dust/dirt clogged in the filter can be removed by vacuum cleaning the soiled areas.
- 3) The filter can also be washed in lukewarm, soapy water while rubbing it lightly with a brush. A mild detergent (diswashing liquid) is recommended.
- 4) Rinse the filter well using clean water. Allow time to dry before reinstalling into the unit.
- 5) Replace the air filter and cover.
- 6) Replacement air filter information is available by contacting the Customer Service Department at:

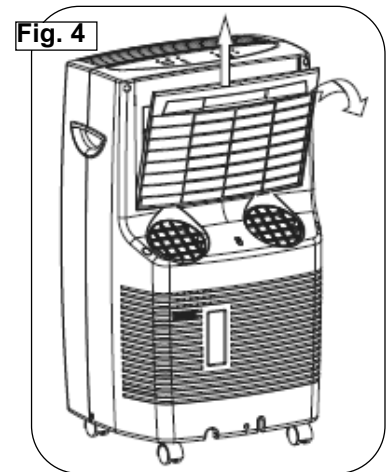

1-800-26-Danby®  
1-800-263-2629

**Danby®**

## TROUBLESHOOTING

PROBLEM	POSSIBLE CAUSE	SOLUTION
<ul style="list-style-type: none"> <li>• Unit does not work</li> </ul>	<ul style="list-style-type: none"> <li>• Power is out</li> <li>• The plug is not plugged in properly</li> <li>• The full-tank indicator is ON; tank is full</li> <li>• Current leaking or pressing test button on LCDI plug</li> </ul>	<ul style="list-style-type: none"> <li>• Wait for power to return</li> <li>• Plug in properly</li> <li>• Remove drain water from the drain tank</li> <li>• Press the reset button after resolving problem</li> </ul>
<ul style="list-style-type: none"> <li>• Unit suddenly stops during operation</li> </ul>	<ul style="list-style-type: none"> <li>• Indoor set temperature has been reached</li> <li>• The preset time is up</li> <li>• The full-tank indicator is ON; tank is full</li> </ul>	<ul style="list-style-type: none"> <li>• Reset the temperature level</li> <li>• Reset the timer</li> <li>• Remove drain water from the drain tank</li> </ul>
<ul style="list-style-type: none"> <li>• Unit runs intermittently</li> </ul>	<ul style="list-style-type: none"> <li>• Malfunction</li> <li>• Surrounding temperature is too high/low</li> <li>• Exhaust duct hose is blocked</li> </ul>	<ul style="list-style-type: none"> <li>• Contact your dealer</li> <li>• This is normal</li> <li>• Check the duct hose</li> </ul>
<ul style="list-style-type: none"> <li>• Unit functions but the room is not cooled</li> </ul>	<ul style="list-style-type: none"> <li>• Window or door is open in room</li> <li>• There is a heat source or too many people in the room</li> <li>• Air intake grill is clogged</li> <li>• Filter is too dirty</li> <li>• Temperature setting is too high</li> </ul>	<ul style="list-style-type: none"> <li>• Close all windows/doors</li> <li>• Move any heat sources from room</li> <li>• Clean air intake grill</li> <li>• Replace the filter</li> <li>• Lower temp. setting</li> </ul>
<ul style="list-style-type: none"> <li>• Condensed water spills out when moving the unit</li> </ul>	<ul style="list-style-type: none"> <li>• The tank is nearly full</li> </ul>	<ul style="list-style-type: none"> <li>• Remove drain plug on rear bottom and drain out water</li> </ul>

---

## TABLE DES MATIÈRES

---

<b>SPÉCIFICATIONS DE L'UNITÉ</b>	16
<b>IDENTIFICATION DE PARTIE</b>	17
<b>CONSIGNES DE SÉCURITÉ IMPORTANT</b>	
<i>Spécifications électriques</i>	17
<i>Suggestions pour économiseur d'énergie</i>	18
<b>INSTALLATION</b>	19
<i>Ensemble d'installation pour fenêtre</i>	20
<b>UTILISATION</b>	
<i>Télécommande</i>	21
<i>Affichage ACL</i>	21
<i>Climatiseur</i>	22
<i>Déshumidificateur</i>	23
<i>Ventilateur</i>	23
<i>Chaleur</i>	24
<i>Minuterie automatique</i>	25
<i>Réglage de l'horloge</i>	25
<b>SOINS ET ENTRETIEN</b>	26
<b>DÉPANNAGE</b>	27
<i>Garantie</i>	28

## BIENVENUE

Merci d'avoir choisi un appareil Danby qui vous fournira ainsi qu'à votre famille, le confort au foyer, à la maison, au chalet ou au bureau. Ce manuel d'utilisation vous offre des renseignements pratiques pour le soin et l'entretien de votre nouvel appareil. Un appareil Danby bien entretenu vous fournira plusieurs années de service sans ennui.

Veillez prendre quelques moments pour lire attentivement toutes les directives pour vous renseigner et vous familiariser avec tous les aspects du fonctionnement de votre appareil.

Votre climatiseur portable Danby est un appareil d'échange et de traitement de l'air à fonctions multiples. Sa conception vous offre les fonctions suivantes: la climatisation, la déshumidification et la ventilation indépendante. Chacun des modes est équipé d'une capacité de balayage de l'air par oscillation. Cet appareil peut être aisément déplacé d'une pièce à l'autre de la maison et il est installé en quelques minutes seulement. Imaginez la commodité du confort au foyer 3 saisons à portée de la main, en tout temps, en tout lieu.

Pour la référence aisée, nous vous suggérons de joindre une copie de votre reçu de caisse et/ou facture d'achat à cette page, et d'inscrire les renseignements suivants qui sont trouvés sur la plaque d'identification du fabricant. Celle-ci est située sur le panneau arrière de l'appareil.

Numéro de modèle: \_\_\_\_\_

Numéro de série : \_\_\_\_\_

Date d'achat : \_\_\_\_\_

Ces renseignements seront requis si le service est demandé et/ou si vous désirez obtenir des renseignements supplémentaires. Pour consulter un Représentant du service à la clientèle, composez le NUMÉRO D'APPEL SANS FRAIS suivant:

**1-800-26- Danby®**  
**(1-800-263-2629)**

**Danby®**

## SPÉCIFICATIONS DE L'UNITÉ

Spécifications de l'unité	
Numero de Modèle	DPAC11010
Capacité de Climatisation	12000Btu/h
Niveau de Bruit	52.4dB
Vitesses de Ventilateur	3
Flux d'air CFM Haut/Moyenne/Bas	486 / 426 / 366
Source d'alimentation	115 V - 60 Hz
Réfrigérant	R410A
Poid de l'unité	35kg (77 lb.)
Dimensions (pouces) lrg x prf x t	19 <sup>7</sup> / <sub>10</sub> x 16 <sup>1</sup> / <sub>3</sub> x 32 <sup>3</sup> / <sub>4</sub>
Dimensions (mm) lrf x prf x t	500 x 415 x 830
Télécommande	Oui
Horloge	Non
Minuterie Automatique	Oui

**REMARQUE:** La recherche ensuit toujours des améliorations. Par conséquent, ces informations et spécifications peuvent changer sans préavis.

## IDENTIFICATION DE PARTIES

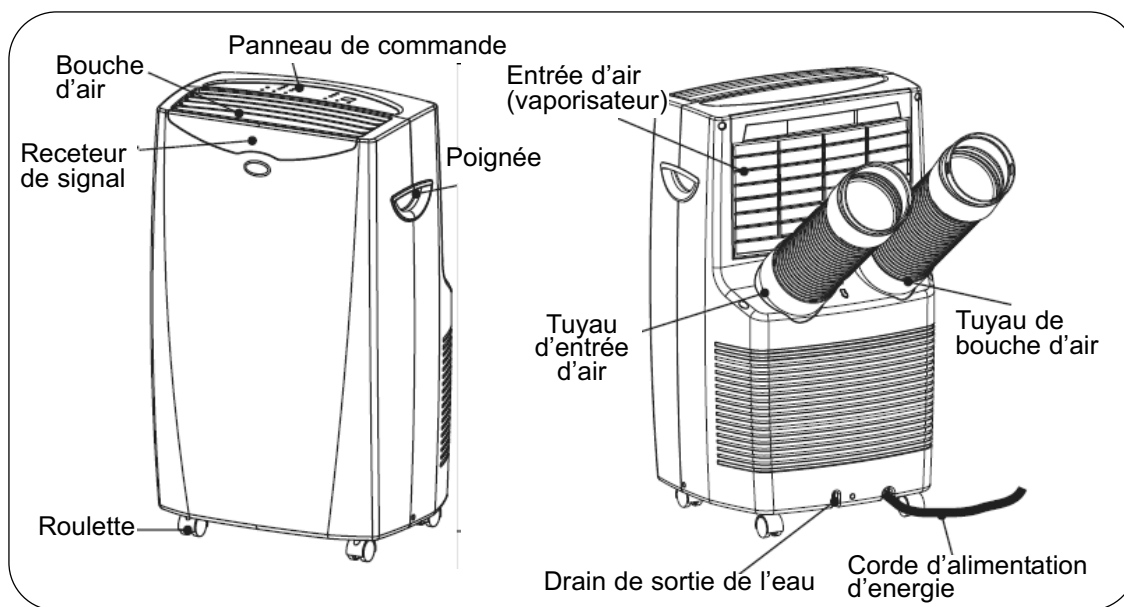

## CONSIGNES DE SÉCURITÉ IMPORTANT

*LISEZ TOUTE L'INFORMATION DE SÉCURITÉ AVANT UTILISATION*

### SPÉCIFICATIONS ÉLECTRIQUES

- 1) Le câblage doit être conforme aux codes local et national de l'électricité avec l'installation par un électricien qualifié. Pour toutes questions concernant les directives qui suivent, communiquer avec un électricien qualifié.
- 2) Vérifier l'alimentation de courant disponible et résoudre tout problème AVANT l'installation et l'usage de cette unité.
- 3) Cet appareil débite 10.8 ampères tel qu'indiqué sur la plaque d'identification en **mode de refroidissement** et il peut être utilisé avec tout réceptacle domestique de 15 ampères d'usage général, correctement câblé et mis à la terre.
- 4) Pour votre sécurité et votre protection, cette unité est mise à la terre par la fiche du cordon d'alimentation quand elle est branchée sur une prise de courant adaptée. Si vous n'êtes pas certain que les prises de courant de votre domicile sont correctement mises à la terre, consultez un électricien qualifié. **NE PAS UTILISER LES ADAPTATEURS DE FICHE OU LES CORDES DE RALLONGE AVEC CETTE UNITÉ.** S'il est nécessaire d'en utiliser une, utiliser une corde de rallonge approuvée pour l'usage avec les climatiseurs seulement (disponible dans la plupart des quincailleries locales).
- 5) La plaque d'identification du fabricant est située sur le panneau arrière de l'unité et elle incorpore les informations d'électricité et autres données techniques qui sont spécifiques à cette unité.
- 6) Pour éviter la possibilité de blessure corporelle, toujours débrancher l'alimentation de courant à l'unité avant d'entreprendre l'installation et/ou le service.

**TABLEAU 1**

Circuit de distribution individuel suggéré	
Ampères de plaque d'identification	Calibre de fil AWG*
10,8	16
AWG—American Wire Gauge (Calibre de fil américain) *Basé sur le fil en cuivre à une température nominale de 105° C	

**TABLEAU 2**

Types de fusibles et de réceptacles	
Tension nominale	125
Ampères	15
Prise de courant	
Intensité de fusible	15
Fusible temporisé (ou disjoncteur de circuit)	Type fiche

**MISE EN GARDE:** Ne jamais laisser cet appareil en marche dans un endroit fermé où des personnes ou animaux qui ne peuvent pas réagir à une défectuosité de l'appareil se trouvent. Un appareil en panne peut occasionner la surchauffe extrême de cet appareil ou la mort dans un espace fermé non surveillé.

---

## CONSIGNES DE SÉCURITÉ IMPORTANT

---

### CORDON D'ALIMENTATION

Le cordon d'alimentation fourni avec cet air conditionné contient un dispositif qui détecte les dommages au cordon. Pour tester si votre cordon d'alimentation fonctionne adéquatement, vous devez faire ce qui suit :

- 1) Branchez le cordon d'alimentation à une prise d'alimentation électrique.
- 2) Le cordon d'alimentation possède deux boutons situés sur la tête de la fiche. L'un des boutons est identifié par 'TEST' et l'autre bouton par 'RESET'. Appuyez sur le bouton 'TEST' et vous entendrez un déclic puisque le bouton 'RESET' sera ressorti.
- 3) Appuyez sur le bouton 'RESET' et vous entendrez un déclic lorsque le bouton sera enfoncé.
- 4) Le cordon d'alimentation est maintenant alimenté et il fournit de l'électricité à l'air conditionné. (Sur certains produits, ceci sera aussi indiqué par une lumière sur la tête de la fiche).

Le cordon d'alimentation fourni avec cet air conditionné contient un dispositif de détection de fuite de courant conçu pour réduire les risques d'incendie. Veuillez vous référer à la section 'Cordon d'alimentation' pour plus de détails. Advenant le cas que le cordon d'alimentation soit endommagé, il ne peut être réparé et doit être remplacé avec un nouveau cordon provenant du fabricant.

- Ce dispositif ne devrait être utilisé sous aucune circonstance pour mettre en marche ou arrêter l'unité.
- Le bouton de 'RESET' doit toujours être enfoncé pour un fonctionnement normal.
- Le cordon d'alimentation doit être remplacé s'il ne se réinitialise pas lorsque le bouton 'TEST' est enfoncé.

---

### SUGGESTIONS POUR L'ÉCONOMIE DE L'ÉNERGIE

**Votre appareil ménager Danby est conçu pour l'efficacité en économie de l'énergie.** Pour le rendement maximal, observer les recommandations qui suivent.

- 1) Choisir un réglage du thermostat qui répond à vos besoins de confort et le laisser au réglage choisi.
- 2) Le filtre à air est très efficace pour éliminer les particules qui flottent dans l'air. Conserver le filtre à air propre en tout temps.
- 3) Utiliser des draperies, des rideaux ou des stores pour prévenir la pénétration et le réchauffement de la pièce par les rayons directs du soleil, mais ne pas permettre la restriction de la circulation d'air autour de l'unité par les draperies ou les rideaux.
- 4) Activer votre climatiseur avant que la température de l'air extérieur ne soit très chaude et inconfortable. Ceci préviendra une période initiale d'inconfort avant que l'unité ne puisse refroidir la pièce. L'usage de la caractéristique de **MINUTERIE** programmable d'arrêt et de mise en marche automatique représente un important avantage à cet effet si elle est utilisée à pleine capacité.
- 5) Quand les températures externes sont suffisamment froides, placer le climatiseur hors de service et utiliser le **MODE DE VENTILATEUR** à la position **HAUTE, MOYENNE ou BAS**. Ceci fait circuler l'air à l'intérieur de la pièce pour fournir un certain confort de climatisation en utilisant moins d'électricité.

# CONSIGNES D'UTILISATION

## INSTALLATION

**RISQUE DE CHOC ÉLECTRIQUE:** Pour éviter la possibilité de blessures corporelles, débrancher l'alimentation de courant à l'unité avant d'entreprendre l'installation ou le service.

**MISE EN GARDE:** Pour éviter les difficultés durant l'installation et/ou le fonctionnement, lire ces directives attentivement.

**ACCESSOIRES D'INSTALLATION** (Fig. 1)

**Tuyau d'échappement flexible (13 cm) et connecteur de la tuyère de sortie** (2mcx)... de 45 cm (17 7/10 po) jusqu'à 135 cm (53 1/6 po)

**Ensemble de porte-fenêtre coulissante** (3 mcx)... de 72 cm (28 1/3 po) jusqu'à 203 cm (80 po)

**Ferrure**.... (2 mcx)

**Vis**... (8 mcx)

**REMARQUE:** L'échappement ainsi que l'ensemble pour fenêtre doivent être installés en tout temps lorsque l'appareil fonctionne en mode CLIMATISEUR.

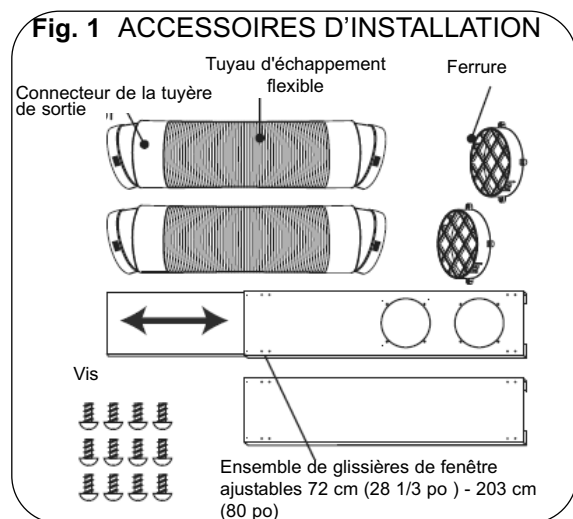

## IMPORTANT

Il devrait y avoir un dégagement d'au moins 30 cm (11,8 po) entre l'appareil et tout autre objet ou structure et celui-ci devrait être installé sur une surface au niveau. L'appareil n'a pas à être purgé à l'extérieur durant le fonctionnement en mode Déshumidification ou Ventilateur seulement.

**INSTRUCTIONS D'ASSEMBLAGE POUR L'ENSEMBLE D'ADAPTATEURS DE FENÊTRE** (Fig. 2).

- Insérez le tube de raccord à travers l'arrière du panneau de fenêtre.
- Fixez chaque tube de raccord avec quatre vis à travers l'avant du panneau de fenêtre.
- Insérez les extensions de panneau de fenêtre dans le panneau de fenêtre. Serrez légèrement les vis dans le panneau de fenêtre afin de maintenir les extensions en place.

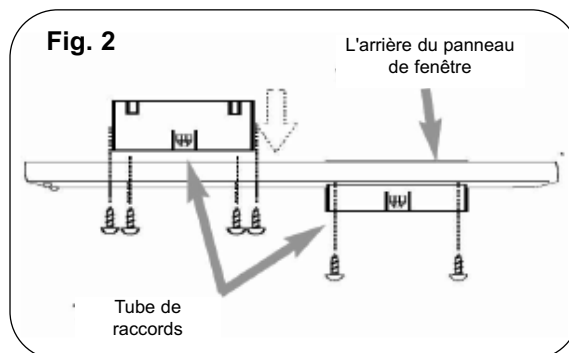

## INSTALLATION DU KIT DE FENÊTRE

Votre kit de fenêtre a été conçu pour l'adaptation à la plupart des fenêtres verticales et/ou horizontales et portes patio standard.

Les applications de porte patio sont limitées aux portes atteignant une hauteur maximale de 80 po (203 cm). Deux vis de blocage sont fournies pour joindre ensemble chaque section coulissante.

- Choisissez un endroit approprié, celui est sûr d'avoir accès à une sortie électrique.
- Installez le tuyau flexible sur le dos de l'unité. Insérez le collier de tuyau sur l'ouverture d'échappement et tordez pour fermer en place.
- Installez le kit réglable de glisseur de fenêtre comme nécessaire (voir la fig. 3a & 3b).
- Installez l'autre extrémité du tuyau d'échappement flexible sur l'adaptateur d'échappement de fenêtre.
- Installez l'adaptateur d'échappement de fenêtre sur l'ouverture dans la section de glisseur, en veillant que les sections de glisseur de fenêtre sont bloquées.
- Branchez l'unité à une sortie électrique au sol par 115V/60Hz.

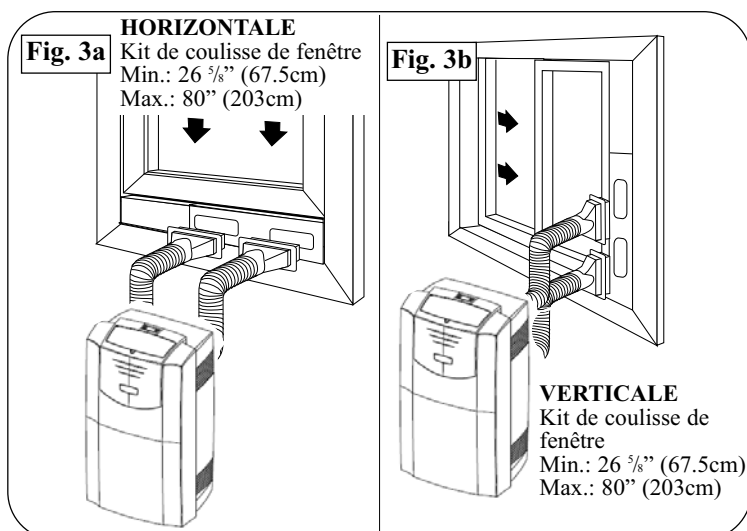



# CONSIGNES D'UTILISATION

## DISPOSITIFS DE PANNEAU DE COMMANDE

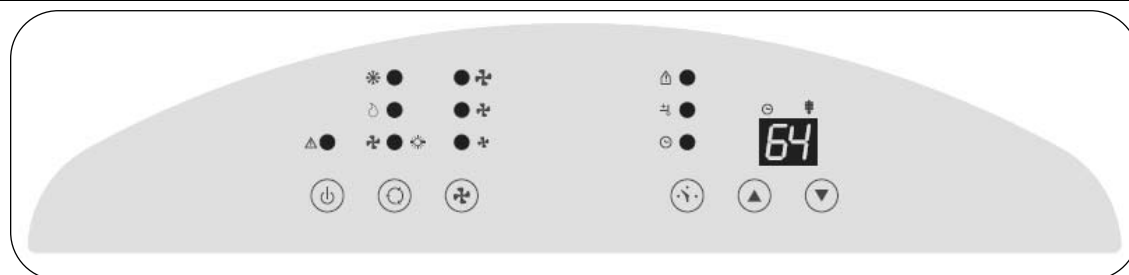

### FONCTIONS DU BLOC NUMÉRIQUE

- INTERRUPTEUR D'ALIMENTATION : Permet de mettre l'appareil en Marche/Arrêt
- MODE: Vous permet faire défiler et de sélectionner le mode de fonctionnement désiré.
- ⊕ VENTILATEUR : Sélectionnez à partir de trois réglages de ventilateur différent; Haut, Moyen et Bas.
- ⌚ MINUTERIE AUTOMATIQUE

#### Réglage de la MINUTERIE AUTOMATIQUE:

##### Arrêt automatique :

Lorsque l'appareil est en fonction, appuyez sur le bouton de la minuterie pour le réglage des commandes de la minuterie. Appuyez sur « "▲" » ou « "▼" » pour sélectionner le nombre d'heures que vous voulez que l'appareil fonctionne avant son arrêt automatique.

##### Mise en marche automatique :

Lorsque l'appareil est en attente, appuyez sur le bouton de la minuterie pour le réglage des commandes de la minuterie. Appuyez sur « "▲" » ou « "▼" » pour sélectionner le nombre d'heures avant que l'appareil démarre automatiquement dans le mode climatisation.

**Remarque:** Le temps est ajustable entre 1 et 24 heures.

##### Réglage de la TEMPÉRATURE

- Utilisé pour ajuster le thermostat.
- L'affichage de défaut est température ambiante.
- En mode de refroidissement, quand "▲" ou "▼" bouton est appuyé sur, la température d'ensemble est montrée et peut être ajustée. Après 15 secondes l'affichage retournera de nouveau à la température ambiante. La température est seulement réglable en mode de refroidissement

**Note :** En appuyant sur les "▲" / "▼" boutons en même temps pendant plus de 3 secondes, l'affichage alternera Celsius et Fahrenheit

### AFFICHAGE DE STATUS

#### ▲● | Lumière d'avertissement

L'eau condensée peut s'accumuler dans l'unité. Si le réservoir interne devient complètement, le signal d'alarme dans l'affichage LCD s'allumera et l'unité ne fonctionnera pas jusqu'à ce que l'unité ait été vidangée.

### 64 Chronomètreur et Temp. affichage

- ▲● | Température ambiante
- ⊕● | Réglage du Température
- | Réglage du Minuterie

### \*● LES LUMIÈRES DE SIGNALISATION DE MODE

#### Mode de refroidissement

Quand le mode de refroidissement est choisi, la lumière de signalisation brillera le VERT. Pendant le mode de refroidissement, l'air est refroidi et de l'air chaud est épuisé dehors par le tuyau d'échappement. Ajustez la vitesse de ventilateur pour adapter à votre niveau désiré de confort.

**Note :** Le tuyau d'échange d'air doit sortir de la salle en employant le mode de refroidissement

#### ○● Mode Deshumidification

Quand le mode de déshumidification est choisi, l'indicateur brillera l' ORANGE. De l'air est déshumidifié pendant qu'il traverse l'unité, sans être en plein mode de refroidissement. Le ventilateur opérera la vitesse moyenne. Si la température ambiante est >25°C (77°F), alors la vitesse de l'hélice peut être ajustée; autrement la vitesse de l'hélice est fixée au "bas".

**Note :** Le tuyau chaud d'échange d'air doit exhaler à l'intérieur de la salle en employant déshumidifiez mode, pas extérieur comme le fait il en se refroidissant. Si l'unité est exhalée dehors, certains se refroidissant se produiront.

#### \*● | Mode Ventilateur

Quand le mode de ventilateur est choisi, l'indicateur brillera le JAUNE. De l'air est distribué dans toute la salle sans le refroidissement.

**Note :** L'unité n'a pas besoin d'être exhalée en mode de ventilateur.

- Pendant le mode de ventilateur/déshumidificateur, la température ne peut pas être réglée.

### LES LUMIÈRES SIGNALISATION DE VITESSE DE VENTILATEUR

- ⊕ | Ventilateur Haut
- ⊕ | Ventilateur Moyenne
- \* | Ventilateur Bas

**NOTE :** APRÈS AVOIR ARRÊTÉ LE CLIMATISEUR, VOUS DEVEZ ATTENDRE 3 MINUTES JUSQU'À CE QUE VOUS METTIEZ LE CLIMATISEUR EN MARCHÉ ENCORE

# FONCTIONNEMENT

## CLIMATISEUR

**REMARQUE:** Le tuyau flexible pour l'échappement d'air doivent être installés pour le fonctionnement en mode de climatisation

- 1) Appuyer sur la touche INTERRUPTEUR (Fig. A) pour activer l'unité et le réglage précédent du température sera montrée dans l'affichage de la température sur le panneau de commande.
  - 2) Appuyer sur la touche MODE (Fig. B) jusqu'à l'indicateur du mode Frais illumine sur le panneau du commande (Fig. C). Chaque dépression sur la touche MODE avancera l'affichage à un réglage de mode différent (Frais-Sec-Ventilateur).
  - 3) Appuyer sur la touche augmenter ou diminuer (RÉGLAGE DE TEMP) (Fig. D) pour choisir un réglage de température appropriée. Les réglages de température sont réglables entre 17°C (62.6°F) à 30°C (86°F).
  - 4) Appuyer sur la touche VENTILATEUR (Fig. E) pour choisir le réglage de la vitesse désirée du ventilateur (Haut-Moyenne-Basse). Votre sélection apparaîtra sur le panneau de commande (chaque dépression de la touche du ventilateur avancera l'indicateur au prochain réglage).
- La climatisation cesse automatiquement quand la température réglée est atteinte. La climatisation résume quand la température de la pièce s'élève au-dessus de la température réglée.

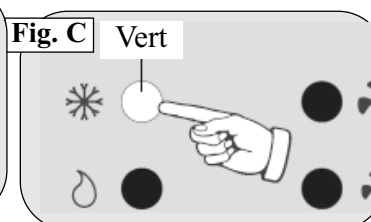
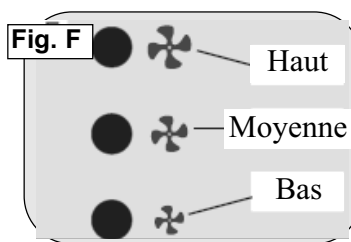
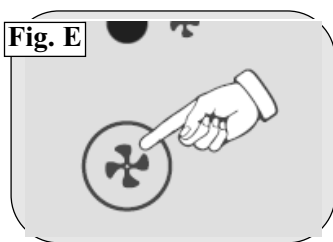
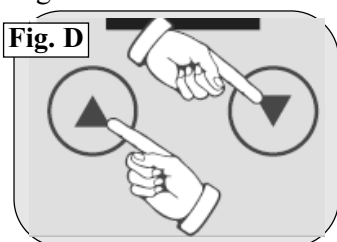
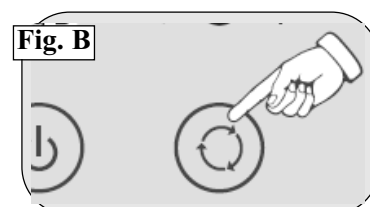
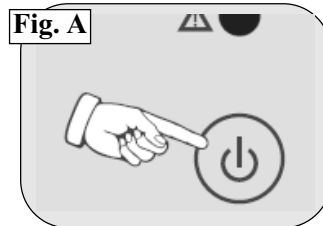

## DÉSHUMIDIFICATEUR

**Note:** Pendant le mode de déshumidificateur, le tuyau d'échappement ne doit pas être exhalé dehors.

- 1) Pressez le bouton Marche/Arrêt pour brancher l'unité (Fig. A)
- 2) Appuyez sur le bouton de MODE (Fig. B) jusqu'au SEC l'indicateur illumine sur le panneau de commande (Fig. G). Chaque presse du bouton de MODE avancera à un arrangement différent de mode (Frais, Sec, ventilateur, chaleur, automatiques).
- 3) Si la température ambiante est >25°C (77°F), la vitesse de ventilateur peut être ajustée. Appuyez sur le bouton de VENTILATEUR (Fig. E) pour choisir l'arrangement désiré de VITESSE DE VENTILATEUR. Votre choix apparaîtra sur le panneau de commande. Chaque presse de la bouton de ventilateur avancera à une vitesse de ventilateur différente suivant les indications de Fig. F. Autrement la vitesse de l'hélice est fixée « bas ».

**Note:** Les tuyaux chauds d'échange d'air doivent exhaler à l'intérieur de la salle en employant le mode déshumidificateur, pas extérieur comme en mode de refroidissement.

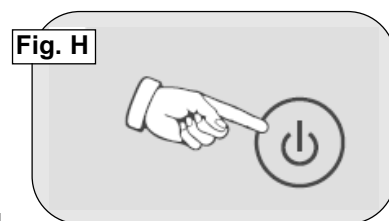
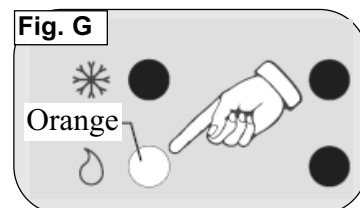

## VENTILATEUR

**REMARQUE:** L'installation du tuyau flexible pour l'échappement d'air n'est pas requise pour le fonctionnement en mode de ventilation seulement.

- 1) Appuyer sur la touche INTERRUPTEUR pour activer l'unité (Fig. G).
- 2) Appuyer sur la touche MODE (Fig. H) jusqu'à l'affichage du symbole VENTILATEUR sur le panneau de commande (Fig. J). Chaque presse sur la touche MODE avancera l'affichage à un réglage de mode différent (Frais-Sec-Ventilateur).
- 3) Appuyer sur la touche VENTILATEUR (Fig. K) pour choisir la VITESSE DE VENTILATEUR désirée. Votre réglage apparaîtra sur le panneau du commande. Chaque presse sur la touche VENTILATEUR avancera l'affichage à un réglage de vitesse différente (Haut-Moyenne-Bas) (Fig. L).

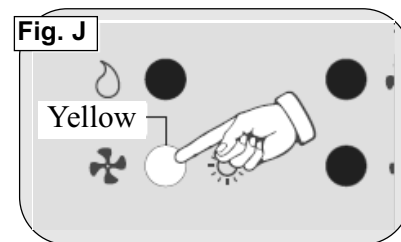
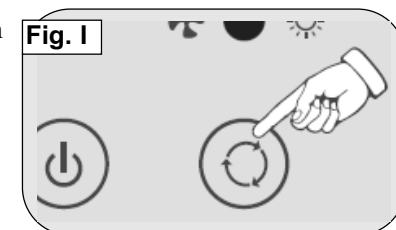
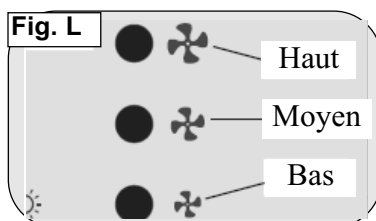
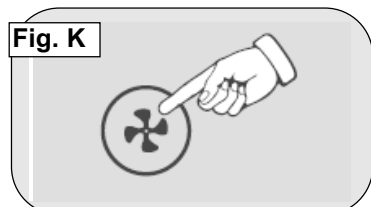

## CARACTÉRISTIQUES DE TÉLÉCOMMANDE

### Boutons De Commande:

- 1) Commutateur de courant
  - 2) Mode
  - 3) Vitesse du Ventilateur
  - 4) Minuterie Marche/Arrêt (On/Off)
  - 5) Réglage de l'heure/température
- Utilisé pour régler la minuterie et la température.
  - La température ambiante est l'affichage par défaut sur le panneau de commande.
  - Lorsque vous appuyez sur le bouton "⊕" ou "⊖" en mode climatisation, la température réglée est affichée et peut être ajustée. Après 10 secondes l'affichage revient à la température ambiante.
  - Le réglage de la minuterie disponible est de 1 à 24 heures en appuyant sur la touche "⊕" ou "⊖"

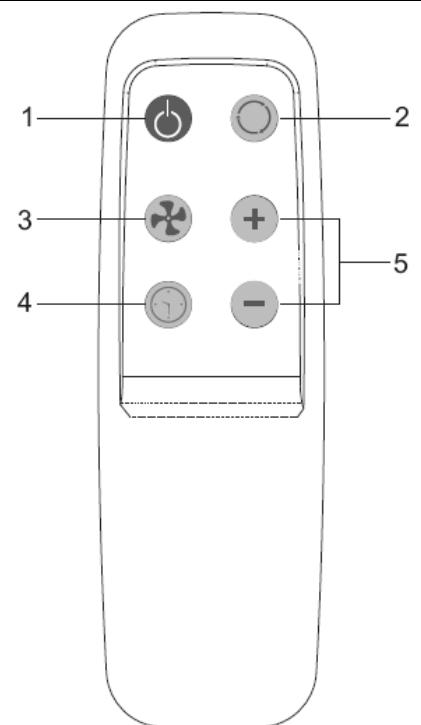

Deux piles alcalines «AAA» sont requises pour le fonctionnement de la télécommande (incluses).

### Les piles devraient être remplacées quand:

- 1) Glisser le couvercle du compartiment des piles à l'arrière de la télécommande dans le sens de la flèche. Tirer délicatement jusqu'à ce que le couvercle se sépare complètement de l'unité.
  - 2) Insérer deux (2) piles (AAA) en observant la polarité indiquée dans le compartiment des piles (+ / -).
  - 3) Réinstaller le couvercle.
  - 4) Si la télécommande ne sera pas utilisée pour des périodes prolongées (vacances, etc.), les piles devraient être retirées de la télécommande.
- La télécommande fonctionnera en dedans d'une distance de 8 mètres (26pi.) du récepteur situé à l'intérieur de l'unité principale. Toute obstruction entre le récepteur et la télécommande pourrait causer une interférence au signal, ce qui limiterait la capacité de programmation de l'unité principale.

**Remarque:** Le température est affiché sur l'affichage électronique en échelle Celcius seulement.

### Notes

- 1) Ne laissez pas tomber la télécommande.
- 2) Ne placez pas la télécommande directement sous les rayons du soleil.
- 3) La télécommande devrait être placée à 1 mètre ou plus de la télévision ou d'autre type d'appareil électrique.

Cet appareil numérique de classe B est conforme au norme Canadienne ICES-003.

### PLACEMENT DES PILES DANS LA TÉLÉCOMMANDE

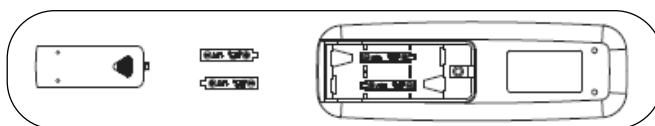

Les fonctions opèrent de la même façon que les touches de contrôle de votre déshumidificateur.  
Les piles : Enlevez le couvercle au dos de la télécommande et insérez les piles avec les pôles (+) et (-) qui pointent dans la bonne direction.

- ⚠ ATTENTION:** Utilisez les batteries seulement de A.A.A. ou IEC R03 15V.
- Enlevez les piles de la télécommande si elle n'est pas utilisée pendant une période dépassant un mois ou plus.
  - N'essayez pas de recharger les batteries fournies.
  - Toutes les batteries devraient être remplacées en même temps.
  - Ne vous débarrassez pas des batteries dans un feu, comme ils peuvent éclater.

## SOINS ET ENTRETIEN

### NETTOYAGE DE L'UNITÉ

**MISE EN GARDE:** Avant de nettoyer ou de faire le service sur cette unité, il est recommandé de débrancher le cordon d'alimentation de la prise de courant électrique.

- 1) **NE PAS** utiliser d'essence, de benzène, de diluant ou tous autres produits chimiques pour nettoyer cette unité. Ces substances pourraient causer des dommages au fini et une déformation des pièces en plastique.
- 2) **NE JAMAIS** tenter de nettoyer l'unité en versant de l'eau directement sur l'une ou l'autre des surfaces car ceci causera une détérioration des pièces électriques et de l'isolation des fils.

### NETTOYAGE DES FILTRES À AIR

**MISE EN GARDE:** Ne jamais utiliser l'unité sans le filtre à air en position. Ceci pourrait causer des dommages à l'unité.

Si les filtres à air deviennent bloqués par la poussière et/ou la saleté, une restriction de la circulation d'air se produira et le rendement de climatisation sera réduit. Les filtres à air devraient être nettoyés aux deux (2) semaines. Le nettoyage plus fréquent pourrait être nécessaire selon la qualité de l'air interne.

**REMARQUE:** Le filtre à air est situé à la partie supérieure arrière de l'unité.

- 1) Pour enlever le filtre à air : Tirez la couverture de filtre à air vers le haut dans la direction de la flèche (Fig. 4) et enlevez le filtre à air.
- 2) La poussière/saleté qui obstrue dans le filtre peut être enlevée par le vide nettoyant les secteurs salis.
- 3) Le filtre peut également être lavé dans l'eau tiède et savonneuse tout en la frottant légèrement avec une brosse. Un détergent doux (liquide diswashing) est recommandé.
- 4) Rincez le filtre bien utilisant l'eau propre. Accordez l'heure de sécher avant la réinstallation dans l'unité.
- 5) Remplacez le filtre à air et le couvrez.
- 6) L'information de filtre à air de remplacement est disponible en entrant en contact avec le département de service à la clientèle à :

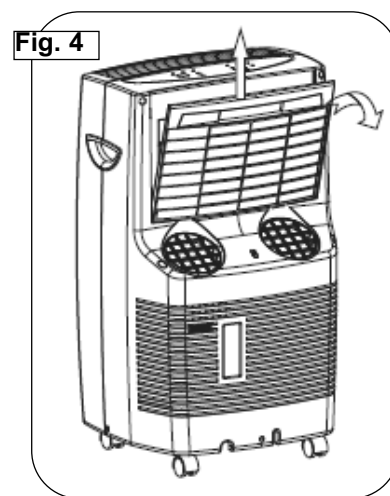

1-800-26-**Danby**  
(1-800-263-2629)

## DÉPANNAGE

PROBLEME	CAUSE PROBABLE	SOLUTION
<ul style="list-style-type: none"> <li>• L'unité ne fonctionne pas</li> </ul>	<ul style="list-style-type: none"> <li>• Il n'y a pas d'alimentation</li> <li>• La fiche n'est pas branchée adéquatement</li> <li>• L'indicateur du réservoir plein est en MARCHE; le réservoir est plein</li> <li>• Fuite actuelle ou appuie sur le bouton de test de la fiche LCDI</li> </ul>	<ul style="list-style-type: none"> <li>• Attendez que l'alimentation revienne</li> <li>• Branchez adéquatement</li> <li>• Enlevez l'eau du drain du réservoir du drain</li> <li>• Appuyez sur le bouton de réinitialisation après avoir résolu le problème</li> </ul>
<ul style="list-style-type: none"> <li>• L'unité arrête soudainement durant son fonctionnement</li> </ul>	<ul style="list-style-type: none"> <li>• La température intérieure réglée a été atteinte</li> <li>• Le temps réglé est terminé</li> <li>• L'indicateur du réservoir plein est en MARCHE; le réservoir est plein</li> </ul>	<ul style="list-style-type: none"> <li>• Réinitialisez le niveau de la température</li> <li>• Réinitialisez la minuterie</li> <li>• Enlevez l'eau du drain du réservoir du drain</li> </ul>
<ul style="list-style-type: none"> <li>• L'unité fonctionne de façon intermittente</li> </ul>	<ul style="list-style-type: none"> <li>• Défaillance</li> <li>• La température environnante est trop élevée/basse</li> <li>• Le tuyau d'échappement est bloqué</li> </ul>	<ul style="list-style-type: none"> <li>• Contactez votre marchand</li> <li>• Ceci est tout à fait normal</li> <li>• Vérifiez le tuyau d'échappement</li> </ul>
<ul style="list-style-type: none"> <li>• L'unité fonctionne, mais la pièce n'est pas refroidie</li> </ul>	<ul style="list-style-type: none"> <li>• La fenêtre ou la porte de la pièce est ouverte</li> <li>• Il y a une source de chaleur ou trop de gens dans la pièce</li> <li>• La grille de prise d'air est obstruée</li> <li>• Le filtre est trop sale</li> <li>• Le réglage de la température est trop élevé</li> </ul>	<ul style="list-style-type: none"> <li>• Fermez toutes les fenêtres/portes</li> <li>• Enlevez toute source de chaleur de la pièce</li> <li>• Nettoyez la grille de prise d'air</li> <li>• Remplacez le filtre</li> <li>• Abaissez le réglage de la température</li> </ul>
<ul style="list-style-type: none"> <li>• De l'eau condensée s'égoutte lors du déplacement de l'unité</li> </ul>	<ul style="list-style-type: none"> <li>• Le réservoir est pratiquement plein</li> </ul>	<ul style="list-style-type: none"> <li>• Enlevez le bouchon du drain au bas à l'arrière et videz l'eau</li> </ul>

# Danby Premiere®

Model • Modèle  
**DPAC11010**

For service, contact your  
nearest service depot or call:  
1-800-26- **Danby**<sup>®</sup>  
(1-800-263-2629)  
to recommend a depot in your  
area.

Pour obtenir le service,  
consultez votre centre de  
service le plus rapproché ou  
composez le:  
1-800-26- **Danby**<sup>®</sup>  
(1-800-263-2629)  
vous recommandera un  
centre régional.

## Portable Air Conditioner

The model number can be found on the serial plate located on the back panel of the unit.

All repair parts available for purchase or special order when you visit your nearest service depot. To request service and/or the location of the service depot nearest you, call the TOLL FREE NUMBER.

When requesting service or ordering parts, always provide the following information:

- **Product Type**
- **Model Number**
- **Part Number**
- **Part Description**

## Climatiseur Portatif

Le numéro de modèle se trouve sur la plaque d'information sur le panneau arrière de l'appareil.

Toutes les pièces de rechange ou commandes spéciales sont disponibles à votre centre de service régional autorisé.

Pour obtenir le service et/ou la localité de votre centre de service régional, signalez le NUMÉRO D'APPEL SANS FRAIS. Ayez les renseignements suivants à la portée de la main lors de la commande de pièce ou service :

- **Type de produit**
- **Numéro de modèle**
- **Numéro de pièce**
- **Description de la pièce**