

Owner's Manual

Dishwasher

ZBD6800

ZBD6880

ZBD6890

ZBD0700

ZBD0710



Introduction

Your new Monogram dishwasher makes an eloquent statement of style, convenience and kitchen planning flexibility. Whether you chose it for its purity of design, practical features or assiduous attention to detail—or for all of these reasons—you'll find that your Monogram dishwasher's superior blend of form and function will delight you for years to come.

The information on the following pages will help you operate and maintain your dishwasher properly.

If you have any other questions, visit our Website at: ge.com

Contents

Appliance Registration	3, 23, 24	Problem Solver	16–19
Care and Cleaning	15	Safety Instructions	4, 5
Consumer Services	3, 20	U.S.A. Warranty	21
Model and Serial Number Location	3	Canada Warranty	22
Operating Instructions	6–14		
Control Panel and Operation	6–8		
Lighting Features	9		
Water Temperature	9		
Rinse Agent	9		
Dish Preparation Prior to Loading	10		
Detergents	10		
Dishwasher Racks	11–14		

*Before
using
your
dishwasher*

Read this manual carefully. It is intended to help you operate and maintain your new dishwasher properly.
Keep it handy for answers to your questions.

If you don't understand something or need more help, there is a list of toll-free consumer service numbers included on the Consumer Services page in the back section of this manual.

OR

Visit our Website at: **ge.com**

*Write
down the
model &
serial
numbers*

You can locate your model and serial numbers on the tub wall just inside the door.

Before sending in the card, please write these numbers here:

Model Number

Serial Number

Use these numbers in any correspondence or service calls concerning your dishwasher.

*If you received
a damaged
dishwasher*

Immediately contact the dealer (or builder) that sold you the dishwasher.

*Save time
& money*

Before you request service, check the Problem Solver in the back of this manual.

It lists causes of minor operating problems that you can correct yourself.

*If you
need service*

To obtain service, see the Consumer Services page in the back of this manual.

We're proud of our service and want you to be pleased. If for some reason you are not happy with the service you receive, here are steps to follow for further help.

For customers in the USA:

FIRST, contact the people who serviced your appliance. Explain why you are not pleased. In most cases, this will solve the problem.

NEXT, if you are still not pleased, contact us on our website, write all the details—including your phone number—or write to:

Manager, Customer Relations
GE Appliances
Appliance Park
Louisville, KY 40225

For customers in Canada:

FIRST, contact the people who serviced your appliance. Explain why you are not pleased. In most cases, this will solve the problem.

NEXT, if you are still not pleased, write all the details—including your phone number—to:

Manager, Consumer Relations
Camco Inc.
1 Factory Lane, Suite 310
Moncton, N.B. E1C 9M3

IMPORTANT SAFETY INSTRUCTIONS

READ ALL INSTRUCTIONS BEFORE USE

SAVE THESE INSTRUCTIONS

▲ WARNING!

For your safety, the information in this manual must be followed to minimize the risk of fire or explosion, electric shock, and to prevent property damage, personal injury, or death.

▲ WARNING! WATER HEATER SAFETY

*Under certain conditions, hydrogen gas may be produced in a water heater that has not been used for two weeks or more. **HYDROGEN GAS IS EXPLOSIVE.***

If the hot water has not been used for two weeks or more, prevent the possibility of damage or injury by turning on all hot water faucets and

allow them to run for several minutes. Do this before using any electrical appliance which is connected to the hot water system. This simple procedure will allow any built-up hydrogen gas to escape. Since the gas is flammable, do not smoke or use an open flame or appliance during this process.



▲ PROPER INSTALLATION AND MAINTENANCE

This dishwasher must be properly installed and located in accordance with the Installation Instructions before it is used. If you did not receive an Installation Instructions sheet with your dishwasher, you can receive one by visiting our website at ge.com.

- Connect to a grounded metal, permanent wiring system; or run an equipment-grounding conductor with the circuit conductors and connect to the equipment-grounding terminal or lead of the appliance.
- Improper connection of the equipment-grounding conductor can result in a risk of electric shock. Check with a qualified electrician or service representative if you are in doubt whether the appliance is properly grounded.
- Dispose of discarded appliances and shipping or packing material properly.
- Do not attempt to repair or replace any part of your dishwasher unless it is specifically recommended in this manual. All other servicing should be referred to a qualified technician.
- To minimize the possibility of electric shock, disconnect this appliance from the power supply before attempting any maintenance.

***NOTE:** Turning the dishwasher off does not disconnect the appliance from the power supply. We recommend having a qualified technician service your appliance.*

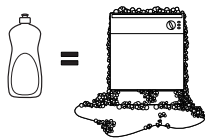
▲ CAUTION: *To prevent minor injury or property damage*

- Contents washed in Anti-bacterial mode, if available, may be hot to the touch. Use care before handling.
- Using a detergent that is not specifically designed for dishwashers will cause the dishwasher to fill with suds. 
- If your dishwasher is connected to a wall switch, ensure that the switch is on prior to use. 
- On dishwashers with electronic controls, if you choose to turn the switch off between wash cycles, allow 5–10 seconds after turning the switch on before touching START/RESET to allow the control to reboot.
- Non-Dishware Items: Do not wash items such as electronic air cleaner filters, furnace filters and paint brushes in your dishwasher. Damage to dishwasher and discoloration or staining of dishwasher may result.
- Close supervision is necessary if this appliance is used by or near children.
- Load light, plastic items so they will not become dislodged and drop to the bottom of the dishwasher—they might come into contact with the heating element and be damaged.

IMPORTANT SAFETY INSTRUCTIONS

READ ALL INSTRUCTIONS BEFORE USE

SAVE THESE INSTRUCTIONS

▲ WARNING! RISK OF CHILD ENTRAPMENT

PROPER DISPOSAL OF THE DISHWASHER

Junked or abandoned dishwashers are dangerous...even if they will sit for “just a few days.” If you are getting rid of your old dishwasher, please follow the instructions below to help prevent accidents.

Before You Throw Away Your Old Dishwasher:

- Take off the door of the washing compartment or remove the door latch keeper (as shown).

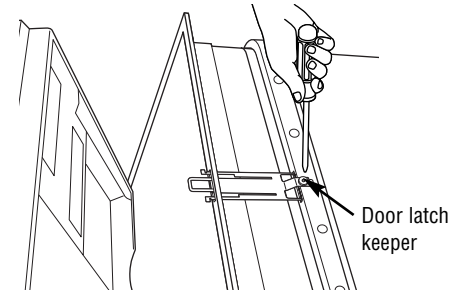

▲ WARNING! *When using your dishwasher, follow basic precautions, including the following:*

- Use this appliance only for its intended purpose as described in this Owner's Manual.
- Use only powder, tabs, liquid detergents or rinse agents recommended for use in a dishwasher and keep them out of the reach of children. *Cascade*®, *Cascade Complete* and *Electrasol*® Automatic Dishwashing Detergents, and *Jet-Dry*® and *Cascade Rinse Aid*® rinse agents have been approved for use in all GE dishwashers.
- Locate sharp items so that they are not likely to damage the door seal.
- Load sharp knives with the handles up to reduce the risk of cut-type injuries.
- Do not wash plastic items unless marked dishwasher safe or the equivalent. For plastic items not so marked, check the manufacturer's recommendations.
- Do not touch the heating element during or immediately after use.
- Do not operate your dishwasher unless all enclosure panels are properly in place.
- Do not tamper with controls.
- Do not abuse, sit on or stand on the door or dish rack of the dishwasher.
- Do not allow children to play around dishwasher when opening or closing door due to the possibility of small fingers being pinched in door.
- Do not discard a dishwasher without first removing the door of the washing compartment.
- Do not store or use combustible materials, gasoline or other flammable vapors and liquids in the vicinity of this or any other appliance.
- Do not allow children to play with, on or inside this appliance or any discarded appliance.

***READ AND FOLLOW THIS SAFETY INFORMATION CAREFULLY.
SAVE THESE INSTRUCTIONS***

Control Panel

Dishwasher

You can locate your model number on the tub wall just inside the door. Throughout this manual, features and appearance may vary from your model.

ZBD6800 and ZBD6880

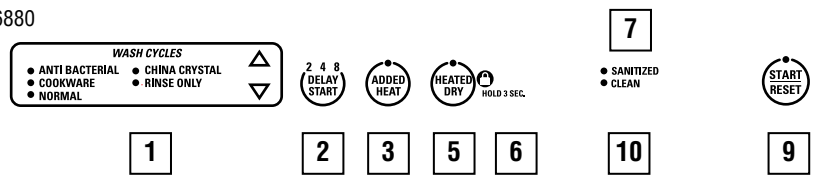

ZBD0710

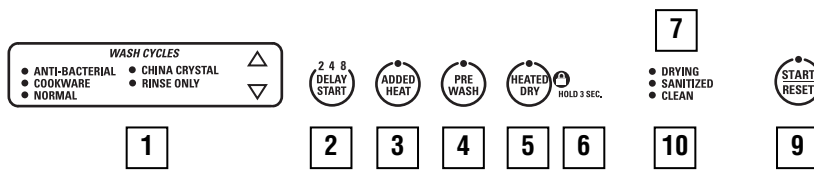

ZBD6890 and ZBD0700

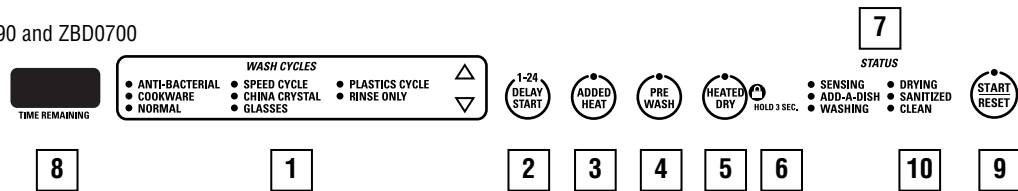

Control Settings

1 Wash Cycles

Use the arrow pads Δ ∇ to scroll through the wash cycles. The light above or next to the selected pad will be ON to indicate which WASH CYCLE has been selected.

NOTE: This dishwasher is equipped with an ExtraClean™ Sensor with automatic temperature control; therefore, cycle time and total water consumption may vary depending on soil (heavy, medium, light) and temperature conditions.

ANTI BACTERIAL

Heavy 9.1 gallons, 92 minutes
Medium 7.8 gallons, 89 minutes
Light 6.5 gallons, 87 minutes

This cycle raises the water temperature in the final rinse to sanitize your dishware. The cycle length will vary depending on the temperature of your inlet water.

NOTE: The Anti-Bacterial cycle is monitored for sanitization requirements. If the cycle is interrupted during or after the main wash portion or if the incoming water temperature is so low that adequate water heating cannot be achieved, the sanitizing conditions may not be met. In these cases, the sanitized light will not illuminate at the end of the cycle.



NSF INTERNATIONAL
 Meets NSF Standard 184 Sanitization and Cleaning performance of household spray-type dishwashers.

NOTE: NSF certified residential dishwashers are not intended for licensed food establishments.

COOKWARE

Heavy 10.4 gallons, 102 minutes
Medium 9.1 gallons, 77 minutes
Light 7.8 gallons, 72 minutes

This cycle is meant for heavily soiled dishes or cookware with dried-on or baked-on soils. This cycle may not remove burned-on foods. Everyday dishes are safe to be used in this cycle.

NORMAL

Heavy 9.1 gallons, 78 minutes
Medium 6.5 gallons, 60 minutes
Light 5.2 gallons, 49 minutes

This cycle is for medium/heavily soiled dishes and glassware.

SPEED CYCLE (on some models)

Heavy 7.8 gallons, 37 minutes
Medium 6.5 gallons, 33 minutes
Light 5.2 gallons, 29 minutes

This cycle is for everyday dishes and glassware.

Control Panel/Operation

Dishwasher

CHINA Heavy 9.1 gallons, 53 minutes
CRYSTAL Medium 7.8 gallons, 45 minutes
Light 6.5 gallons, 38 minutes

This cycle is for lightly soiled china and crystal.

GLASSES Heavy 9.1 gal., 40 minutes
(on some models) Medium 7.8 gal., 30 minutes
Light 6.5 gal., 20 minutes

This cycle is specifically designed for glasses.

PLASTICS Heavy 9.1 gal., 120 minutes
CYCLE Medium 7.8 gal., 105 minutes
(on some models) Light 6.5 gal., 90 minutes

This cycle is specifically designed to reduce the risk of melting plastic items and improve plastic drying for dishwasher safe plastic items.

RINSE ONLY Heavy 2.6 gallons, 7 minutes
Light 1.3 gallons, 4 minutes

For rinsing partial loads that will be washed later. Do not use detergent with this cycle.

2 DELAY START— This option will allow you to delay the start time of any wash cycle for up to 8 or 24 hours (depending on model).

- Select the delay start time you want by pressing the DELAY START pad. Multiple or continuous pressing will increment the delay hours. Select the number of hours you want to delay the start of the cycle. Then press START/RESET.
- After closing the door, the machine will count down and automatically start at the correct time.

NOTE: To cancel the DELAY START selection before the cycle begins, press the DELAY START pad until the display is blank. Pressing START/RESET will not cancel delay hours.

3 ADDED HEAT— When selected, the cycle will run longer with heating elements on to improve both wash and dry performance.

NOTE: Cannot be selected with RINSE ONLY cycle.

4 PRE WASH— For use with heavily soiled and/or dried-on, baked-on soils. This option (on some models) **MUST** be selected **PRIOR** to starting the cycle. This option adds 16 minutes to the cycle time.

NOTE: Cannot be selected with RINSE ONLY cycle.

**5 HEATED—
DRY** When selected, turns the drying heater and fan on for fast drying. This option will extend the cycle time by 30 minutes for the ANTI-BACTERIAL cycle, 38 minutes for the NORMAL cycle and COOKWARE cycle, 8 minutes for the SPEED cycle, 15 minutes for the PLASTICS cycle and 30 minutes for all other cycles. When this is **NOT** selected, the fan will turn on to dry your dishes without added heat—and energy is saved.

NOTE: Cannot be selected with RINSE ONLY cycle.

6 LOCK — You can lock the controls to prevent any selections from being made. Or you can lock the controls after you have started a cycle.

Children cannot accidentally start the dishwasher by touching pads with this option selected.

To lock the dishwasher controls, press and hold the HEATED DRY pad for 3 seconds. The LOCK light will turn on. To unlock the dishwasher controls, press and hold the HEATED DRY pad for 3 seconds. The LOCK light will turn off.

7 Status Indicator Lights (indicators vary by model)

The Status display tells you what is happening while the dishwasher is in operation. The lights will come ON, indicating the sequence of the dishwasher operation.

SENSING	Displayed while the ExtraClean™ Sensor is measuring the amount of soil and temperature of water. The dishwasher will adjust the selected cycle to achieve optimal performance.
ADD-A-DISH	Displayed during prewash indicating that dishes added now will still be cleaned.
WASHING	Displayed during prewash, main wash and rinse periods.
DRYING	Displayed during HEATED DRY.
SANITIZED	Displayed when cycle has met sanitization conditions.
CLEAN	Displayed when a wash cycle and enhancements are complete.

8 Time Remaining Display (on some models)

During operation, the display shows the minutes remaining until the cycle is complete. The display may adjust the remaining time while the Sensing light is on. The time displayed at the start of each cycle may change from the factory setting as the unit customizes itself to home use. During a delay start, the display will show hours of time remaining until the cycle starts.

9 START/RESET

START— After selecting the cycle and desired enhancements, press the START/RESET pad to ready the dishwasher to begin the cycle. Close the door to start the cycle or begin the DELAY START countdown. When the cycle starts, the water fill begins and approximately 60 seconds later the wash action begins.

The dishwasher will always display your last selection and enhancements. If you don't want to change the settings, simply press the START/RESET pad to ready the dishwasher and close the door to begin the cycle.

NOTE: If the START/RESET light is flashing, the cycle has been interrupted. Light will stop flashing after the dishwasher automatically pumps out the water. Close the door to allow the water to pump out (this takes approximately 70 seconds). When the light stops flashing, the dishwasher can be reprogrammed and restarted.

Also, if a power failure occurs NORMAL and HEATED DRY will automatically be programmed. Make any new selections and press the START/RESET pad to begin the new cycle.

RESET— Open the door slowly to prevent splash-out. Press the START/RESET pad to cancel the cycle and close the door. Dishwasher will pump out and turn off after 70 seconds.

NOTE: If the START/RESET light is flashing, the cycle has been interrupted. Light will stop flashing after the dishwasher automatically pumps out the water. Close the door to allow the water to pump out (this takes approximately 70 seconds). When the light stops flashing, the dishwasher can be reprogrammed and restarted.

10 Clean—

The CLEAN light is illuminated and a double beep will sound when the selected cycle and enhancements are complete. You may remove the dishes at any time. Note the high-efficiency fan will run quietly for 30 minutes to 4 hours (depending on selected cycle) after the CLEAN light is illuminated to continue drying the dishes. This can be stopped by opening the door and pressing any keypad.

NOTE: To turn off the double beep indicator (or re-activate it if it was previously disengaged), press the HEATED DRY pad 5 times within 3 seconds. A triple beep will sound to indicate the end-of-cycle beep option has been toggled.

Lighting Features (on some models)

Interior Lights (on some models)

The interior Xenon lights provide better visibility for loading and unloading. They come on when the door is opened and turn off when the door is latched. The lights will turn off after 15 minutes if the door remains unlatched. To turn the lights back on latch and reopen the door.

Do not attempt to replace the bulbs. If light bulb replacement is necessary, please contact the GE Answer Center for service by calling 1.800.626.2000.

End-of-Cycle Indicator Light (on some models)

The end-of-cycle indicator light is located on the right side of the dishwasher, above the handle. This light comes on when the selected cycle and enhancements are complete. The light will stay on until the door is opened. The dishes may be removed at any time.

Note that the high-efficiency fan will run quietly for 30 minutes to 4 hours (depending on the selected cycle) after the end-of-cycle indicator light is illuminated to continue drying the dishes. Opening the door and pressing any keypad will stop the fan.

Water Temperature

The entering water must be at least 120°F (49°C) and not more than 150°F (66°C), for effective cleaning and to prevent dish damage. Check the water temperature with a candy or meat thermometer. Turn on the hot water faucet

nearest the dishwasher, place the thermometer in a glass and let the water run continuously into the glass until the temperature stops rising.

Use a Rinse Agent

A rinse agent improves dry performance, reduces spots and prevents new film build-up on your dishes, glasses, flatware, cookware and plastic. **Jet-Dry®** and **Cascade Rinse Aid®** are recommended rinse agents for Monogram Dishwashers.

The rinse agent dispenser holds 3.5 oz. of rinse agent. Under normal conditions, this will last approximately one month. Try to keep it full, but do not overfill.

To fill the rinse agent dispenser, make sure the dishwasher is fully open.

Turn the dispenser cap to the left and lift it out. Add rinse agent until the indicator window shows full.

Clean up any spilled rinse agent with a damp cloth. Replace the dispenser cap.

The amount of rinse agent released into the final wash can be adjusted. The factory setting is at the midpoint. If there are rings of calcium (hard water) spots on dishes, try a higher setting. If there is foaming, use a lower setting.

To adjust the setting, remove the dispenser cap; then turn the adjuster counterclockwise to increase the amount of rinse agent.

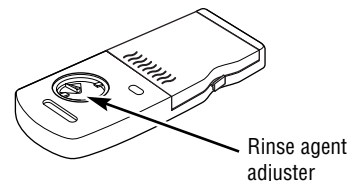
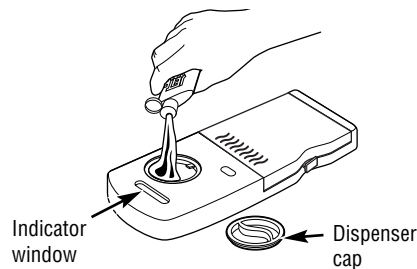

Using the dishwasher

Dishwasher

Dish Preparation Prior to Loading

- No prerinseing of normal food soil is required.
- Scrape off hard soils, including bones, toothpicks, skins and seeds.
- Remove large quantities of any remaining food.
- Remove leafy vegetables, meat trimmings and excessive amounts of grease or oil.
- Remove acidic food soils that can discolor stainless steel.

Forget to Add a Dish?

- A forgotten dish can be added any time before the main wash.
1. Open the door slightly.
 2. Wait until the water spray action stops. Steam may rise out of the dishwasher.
 3. Add forgotten dishes.
 4. Close the door.

Detergents

Use only detergent specifically made for use in dishwashers. **Cascade®**, **Cascade Complete®** and **Electrasol®** Automatic Dishwashing Detergents have been approved for use in all Monogram Dishwashers. Keep your powdered detergent fresh and dry. Don't put detergent into the dispenser until you're ready to wash dishes.

All wash cycles except RINSE ONLY require detergent. The amount of detergent to use depends on whether your water is *hard* or *soft*.

Protect your dishes and dishwasher by contacting your water department and asking how hard your water is. Twelve or more grains is extremely hard water. A water softener is recommended. Without it, lime can build up in the water valve, which could stick while open and cause flooding. Too much detergent with soft water can cause a permanent cloudiness of glassware, called *etching*.

The detergent cup has indicator lines to help you. Use the right amount of detergent. As a guide:

For Soft water (water hardness <4 Grains Per Gallon, GPG), fill cup to the first line.

For Medium water (4–8 GPG), fill cup to the second line.

For Medium hard water (8–12 GPG), fill cup.

For Extremely hard water (>12 GPG), fill both cups.

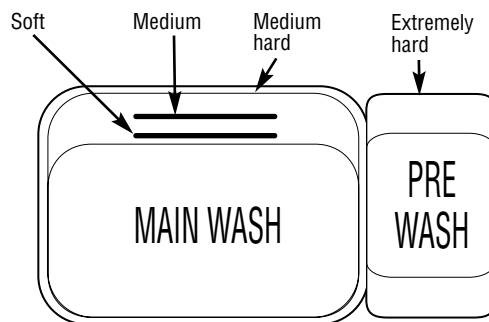

To fill the dispenser, if the dispenser is closed, open the cover by depressing the cover latch. Add detergent to the Main Wash section, as per guidelines. Fill the Pre-wash section if water is extremely hard. Then close the dispenser cover. It is normal for the cover to open partially when dispensing detergent.

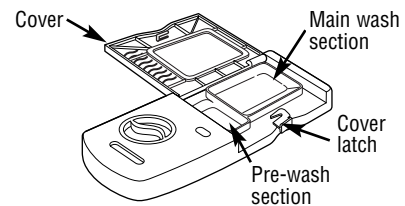

Do not use hand dish detergent.

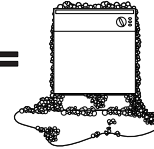

NOTE: Using a detergent that is not specifically designed for dishwashers will cause the dishwasher to fill with suds. During operation, these suds will spill out of the dishwasher

vents, covering the kitchen floor and making the floor wet.

Because so many detergent containers look alike, store the dishwasher detergent in a separate space from all other cleaners. Show anyone who may use the dishwasher the correct detergent and where it is stored.

While there will be no lasting damage to the dishwasher, your dishes will not get clean using a dishwashing detergent that is not formulated to work with dishwashers.

Drying Fan (on some models)

Top Control Panel models are equipped with a drying fan to assist in drying dishes by pulling air through the tub after the wash cycle.

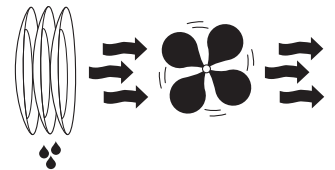

If the Heated Dry option is selected, then the drying fan will run during the drying portion of the cycle and up to 2 hours after the CLEAN light is on, depending on the selected wash cycle. If the Heated Dry option is not used, then the CLEAN light will come on at the end of the final rinse and the fan will run up to 4 hours, depending on the selected wash cycle.

If the Rinse Only wash cycle is selected, the Heated Dry option is automatically turned off and the drying fan will run for 4 hours.

If the drying fan is running and the CLEAN light is on, the drying fan can be turned off by opening the door and pressing any key on the keypad.

Upper Rack

Features and appearance of racks and silverware basket may vary from your model.

Although the upper rack is for glasses, cups and saucers, pots and pans can be placed in this rack for effective cleaning. Cups and glasses fit best along the sides and should be placed open-end down. This is also a secure place for dishwasher plastics.

The utility shelf (on some models) may be placed in the up or down position to add flexibility.

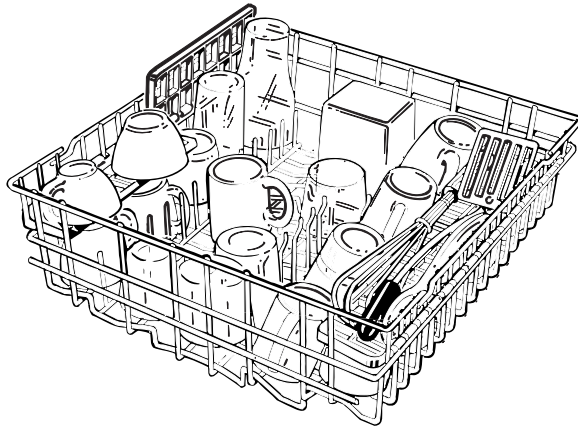

A wine glass holder (on some models) secures wine glasses for best washability. Because wine glasses come in various sizes, after loading, slowly push in the rack to make sure they will clear the top of the dishwasher.

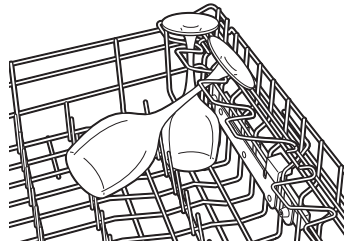

The upper rack is good for all kinds of odd-shaped utensils. Saucepans, mixing bowls and other items should be placed face down. Fold-down tines (on some models) provide flexibility for extra-large and hard-to-fit items.

Secure larger dishwasher-safe plastics over 2 times when possible.

Make sure small plastic items are secure so they can't fall onto the heater.

Be sure that items do not protrude through the bottom of the rack and block rotation of the middle spray arm. This could result in poor wash performance for items in the upper rack.

Check to make sure that no items will block rotation of the wash arm.

Loading the Racks

Dishwasher

Adjustable Upper Rack (on some models)

The standard position of your adjustable rack is “up” which allows for maximum clearance for your taller items in the lower rack. If you have taller wine glasses, tumblers or other items to place in the upper rack, you may want to adjust the rack to the lower position.

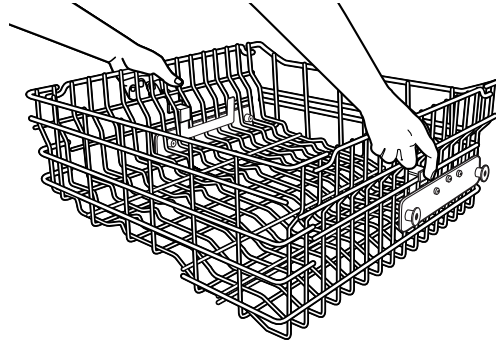

To lower the rack, support the weight of the rack with your hands as shown and press both finger pads about 1/4” toward the inside of the rack as indicated and guide the rack down to its lower position.



To raise the rack to the “up” position, pull up on the center of the rack side frame until the rack locks into place.

Silverware Basket

To load flatware, simply push the adjustable handle to either side (on some models).

Put flatware in the removable basket with fork and knife handles up to protect your hands. Place spoons in the basket with handles down. Mix knives, forks and spoons so they don't nest together. Distribute evenly. Small plastic items, such as measuring spoons and lids from small containers should go in the bottom of the silverware basket with the silverware on top.

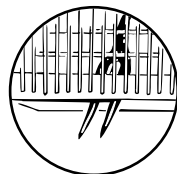

Don't let any item extend through bottom.

The one-piece silverware basket can be placed in the front, right side or back of the lower rack.

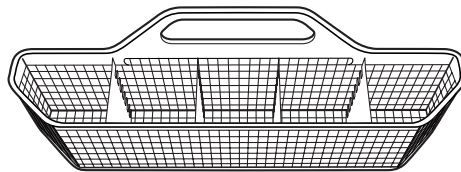

One-piece basket (on some models)

A variety of options are available regarding the three-piece silverware basket (on some models) in your dishwasher. The complete basket is designed to fit on the right side of the lower rack. Additionally, each end of the basket is removable to add loading flexibility to accommodate flatware and lower rack capacity needs.

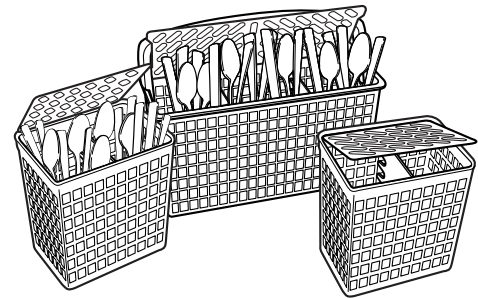

Three-piece basket (on some models)

The lids of both end and middle baskets (on some models) can be closed to contain small items. Long items can be placed on the utility shelf in the upper rack.

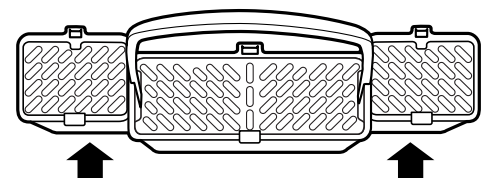

To remove end baskets, grasp the basket at opposite corners and slide apart.

Loading the Racks

Dishwasher

Lower Rack

The lower rack is best used for plates, saucers and cookware. Large items such as broiler pans and baking racks should go along the left-hand side. Load platters, pots and bowls along the sides, in corners or in the back. The soiled side of items should face the center of the rack. If necessary, oversized glasses and mugs can be placed in the lower rack to maximize loading flexibility.

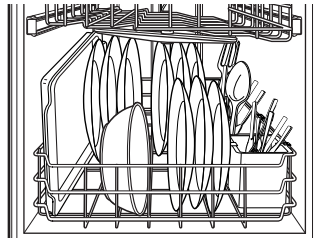

Also, be careful not to let a portion of an item such as a pot or dish handle extend through the bottom rack. This could block the wash arm and cause poor washing results.

Fold-down tines (on some models) provide flexibility for extra-large and hard-to-fit items. The tines may be left in the up position or folded down to customize the lower rack.

Remove the Upper Rack

You can remove the upper rack to allow space for large items in the lower rack.

To remove the upper rack, push thumb tab out and remove the front end caps on each side of the rail.

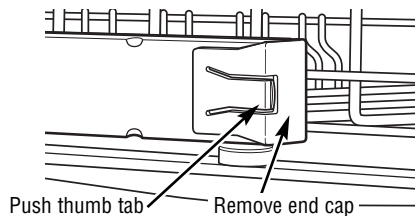

Pull the rack straight out and off the rails.

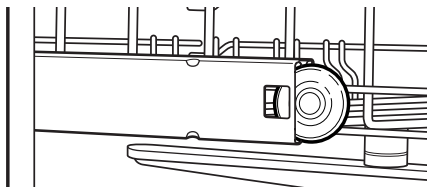

Replace the end caps, then push the rails all the way back into the dishwasher. Slide the shower nozzle attachment over the spout.

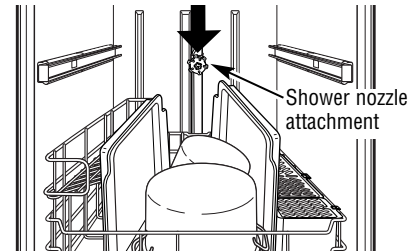

Then fill the lower rack and begin your cycle.

NOTE: Nozzle must be in place with upper rack removed. If not installed properly, poor wash performance and noise will result.

NOTE: Don't forget to remove the shower nozzle attachment before you replace the upper rack.

Extra Rack Features (on some models)

Cutlery Tray

The cutlery tray holds up to 4 large knives such as a carver, chef's knives, bread knife, etc., that are too tall to fit in the silverware basket.

Hook the tray onto the rear of the upper rack. Lay the knives between the guides (as shown).

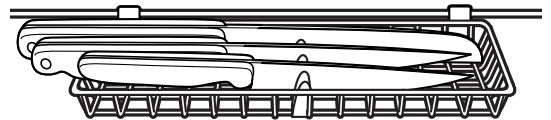

Bowl Tines

The special large-bowl tines in the lower rack add flexibility to your loading pattern. They are useful for serving bowls or other large bowls.

To use the bowl tines, fold down the 2 rows of flex tines in front of the bowl tines and load bowls just as you would in the upper rack.

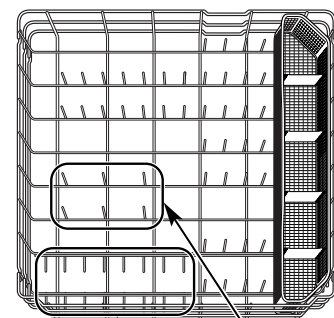

These tines fold down Large-bowl tines

Loading the Racks

Dishwasher

Follow these guidelines for loading 10 and 12 place settings

Features and appearance of racks and silverware baskets may vary from your model.

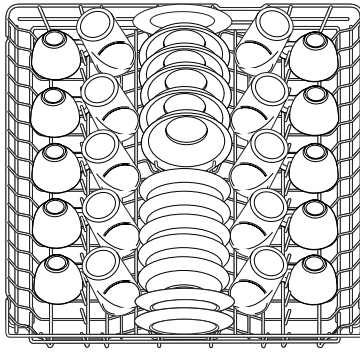

Upper Rack—10 place settings

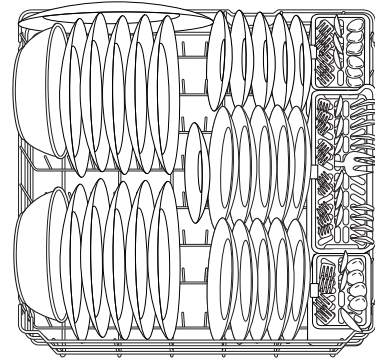

Lower Rack—10 place settings

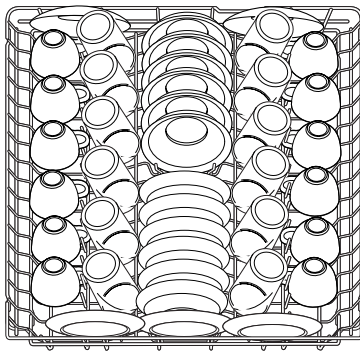

Upper Rack—12 place settings

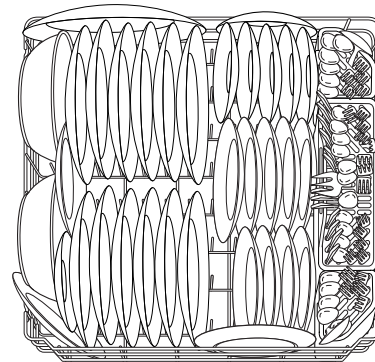

Lower Rack—12 place settings

Exterior

To clean the control panel use a lightly dampened cloth then dry thoroughly. To clean the exterior painted panels use a good appliance polish wax.

Never use sharp objects, scouring pads or harsh cleaners on any part of the dishwasher.

The stainless steel panels can be cleaned with CERAMA BRYTE® Stainless Steel Appliance Cleaner or a similar product using a clean, soft cloth. You can order CERAMA BRYTE® Stainless Steel Appliance Cleaner through GE Parts by calling 800.626.2002 (for U.S. only). In Canada, call 1.888.880.3030.

Interior

The stainless steel used to make the dishwasher tub and inner door provides the highest reliability available in a GE dishwasher. If the dishwasher tub or inner door should be scratched or dented during normal use, they will not rust or corrode. These surface blemishes will not affect their function or durability.

Protect Against Freezing

If your dishwasher is left in an unheated place during the winter, ask a service technician to:

1. Cut off electrical power to the dishwasher. Remove fuses or trip circuit breaker.
 2. Turn off the water supply and disconnect the water inlet line from the water valve.
 3. Drain water from the water inlet line and water valve. (Use a pan to catch the water.)
 4. Reconnect the water inlet line to the water valve.
-

The Air Gap

An air gap protects your dishwasher against water backing up into it if a drain clogs. The air gap is not a part of the dishwasher. It is not covered by your warranty. Not all plumbing codes require air gaps, so you may not have one.

The air gap is easy to clean.

1. Turn off the dishwasher and lift off the chrome cover.
2. Unscrew the plastic cap and clean with a toothpick.

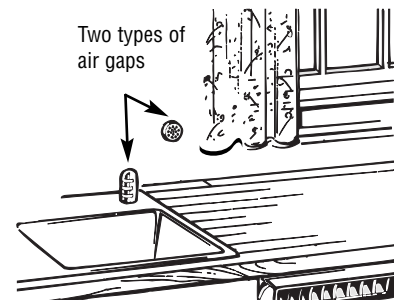

Check the air gap any time your dishwasher isn't draining well.

Before You Call For Service

Dishwasher

Questions?
Use this
problem
solver

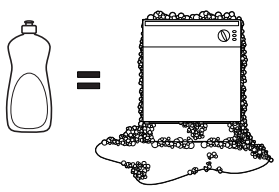
PROBLEM	POSSIBLE CAUSE	WHAT TO DO
Control panel lights go off when you're setting controls	Time too long between touching of selected pads	<ul style="list-style-type: none"> Each pad must be touched within 30 seconds of the others. To relight, touch any pad again, or unlatch and relatch door.
Noise	Some of the sounds you will hear are normal	<ul style="list-style-type: none"> Detergent cup opening. The motor stopping during the drying period. Water draining out of the tub immediately after you touch START/RESET pad. Drying fan running for 2–4 hours after CLEAN light is illuminated (Top Control Panel models only).
	Utensils are not secure in the rack or something small has dropped into the rack	<ul style="list-style-type: none"> Make sure everything is secured in dishwasher.
	Motor hums	<ul style="list-style-type: none"> Dishwasher has not been used on a regular basis. If you do not use your dishwasher often, run a RINSE ONLY cycle once every week. This will help keep the seal moist.
Detergent left in dispenser cups	Dishes are blocking the detergent cups	<ul style="list-style-type: none"> Reposition the dishes.
Water standing in the bottom of the tub	This is normal	<ul style="list-style-type: none"> A small amount of clean water around the outlet on the tub bottom at the back of the tub keeps the water seal lubricated.
Water won't pump out of the tub	Drain is clogged	<ul style="list-style-type: none"> If you have an air gap, clean it. Check to see if your kitchen sink is draining well. If not, you may need a plumber. If the dishwasher drains into a disposer, run disposer clear.
Suds 	Correct detergent wasn't used	<ul style="list-style-type: none"> Use only automatic dishwasher detergents to avoid sudsing. Cascade®, Cascade Complete® and Electrasol® dishwasher detergents have been approved for use in all Monogram dishwashers. To remove suds from the tub, open the dishwasher and let suds dissipate. Add 1 gallon of cold water to the tub. Pump out water by starting any cycle and then resetting the unit after 10 seconds. See Control Panel section. Repeat if necessary.
	Rinse agent was spilled	<ul style="list-style-type: none"> Always wipe up rinse agent spills immediately.
Stained dishwasher parts	Detergent with colorant was used	<ul style="list-style-type: none"> Some detergents contain colorant (pigment or dyes) that will discolor the tub interior with extended use. Check the detergent cup for signs of any discoloration. If cup is discolored, change to detergent without any colorant. Cascade®, Cascade Complete® and Electrasol® dishwasher detergents have been approved for use in all Monogram dishwashers.
	Some tomato-based foods can stain	<ul style="list-style-type: none"> Use of the RINSE ONLY cycle after adding the dish to the load can decrease the level of staining. GE also recommends Cascade® Plastic Booster™ to help remove these types of stains.

Before You Call For Service

Dishwasher

*Questions?
Use this
problem
solver*

PROBLEM	POSSIBLE CAUSE	WHAT TO DO
Dishes and flatware not clean	Low inlet water temperature	<ul style="list-style-type: none"> • Make sure inlet water temperature is correct (see Using the Dishwasher section). • Run water at the nearest faucet prior to starting the dishwasher to insure optimal water temperature.
	Water pressure is temporarily low	<ul style="list-style-type: none"> • Turn on a faucet. Is water coming out more slowly than usual? If so, wait until pressure is normal before using your dishwasher.
	Air gap is clogged	<ul style="list-style-type: none"> • Clean air gap.
	Improper rack loading	<ul style="list-style-type: none"> • Make sure large dishware does not block the detergent dispenser or the wash arms. • Glasses and dishes must face the spray arms.
Spots and filming on glasses and flatware	Extremely hard water Low inlet water temperature Overloading the dishwasher Improper loading Old or damp powder detergent Rinse agent dispenser empty Too little detergent	<ul style="list-style-type: none"> • Use Jet Dry® or Cascade Rinse Aid® rinse agent to remove spots and prevent new film buildup. • Install water softener. • To remove stubborn spots and pre-existing film from glassware: <ol style="list-style-type: none"> 1 Remove all metal utensils from the dishwasher. 2 Do not add detergent. 3 Select the COOKWARE cycle. 4 Start the dishwasher and allow to run for 18 to 22 minutes. Dishwasher will now be in the main wash. 5 Open the door and pour 2 cups (500 ml) of white vinegar into the bottom of the dishwasher. 6 Close the door and allow to complete the cycle. If vinegar rinse doesn't work: Repeat as above, except use 1/4 cup (60 ml) of citric acid crystals instead of vinegar.
Cloudiness on glassware	Combination of soft water and too much detergent	<ul style="list-style-type: none"> • This is called <i>etching</i> and is permanent. To prevent this from happening, use less detergent if you have soft water. Wash glassware in the shortest cycle that will get it clean.
	Water temperature entering the dishwasher exceeds 150°F (66°C)	<ul style="list-style-type: none"> • Lower the water heater temperature.
Black or gray marks on dishes	Aluminum utensils have rubbed against dishes	<ul style="list-style-type: none"> • Remove marks with a mild, abrasive cleaner.

Before You Call For Service

Dishwasher

*Questions?
Use this
problem
solver*

PROBLEM	POSSIBLE CAUSE	WHAT TO DO
Yellow or brown film on inside surfaces	Tea or coffee stains	<ul style="list-style-type: none"> Remove the stain by hand, using a solution of 1/2 cup bleach and 3 cups warm water. ▲ CAUTION: Before cleaning interior, wait at least 20 minutes after a cycle for the heating element to cool down. Failure to do so can result in burns.
	An overall yellow or brown film can be caused by iron deposits in water	<ul style="list-style-type: none"> A special filter in the water supply line is the only way to correct this problem. Contact your GE dealer or a water softener company
White film on inside surfaces	Hard water minerals	<ul style="list-style-type: none"> GE recommends Jet Dry® Dishwasher Cleaner to help remove some hard water and mineral stains. For extreme staining, clean the interior by applying dishwasher detergent to a damp sponge. Wear rubber gloves. DO NOT use any type of cleanser other than those recommended or dishwasher detergent because it may cause foaming or sudsing. Cascade®, Cascade Complete® and Electrasol® Automatic Dishwashing Detergents have been approved for use in all Monogram Dishwashers. ▲ CAUTION: Before cleaning interior, wait at least 20 minutes after a cycle for the heating element to cool down. Failure to do so can result in burns.
Dishes don't dry	Low inlet water temperature	<ul style="list-style-type: none"> Make sure inlet water temperature is correct (see Using the Dishwasher section). Select ADDED HEAT. Select HEATED DRY.
	Rinse agent dispenser is empty	<ul style="list-style-type: none"> Check and refill the rinse agent dispenser.
Dishwasher won't run	Fuse is blown, or the circuit breaker tripped	<ul style="list-style-type: none"> Replace fuse or reset circuit breaker. Remove any other appliances from the circuit. Try resetting the START/RESET pad.
	Wall switch (some installations) is in the "off" position	<ul style="list-style-type: none"> Check for a wall switch that the dishwasher might be connected to. A wall switch is required by electrical codes in some localities. Turn the switch "on" if it is "off."
Steam	This is normal	<ul style="list-style-type: none"> Steam comes through the vent on the bottom of the door during drying and when water is being pumped out.

Before You Call For Service

Dishwasher

Questions?

*Use this
problem
solver*

PROBLEM	POSSIBLE CAUSE	WHAT TO DO
Sanitized light does not illuminate at the end of the cycle (Anti-Bacteria cycle only)	The door was opened and the cycle was interrupted during or after the main wash portion	<ul style="list-style-type: none">• Do not interrupt the cycle anytime during or after main wash.
	Low inlet water temperature	<ul style="list-style-type: none">• Raise the water heater temperature to 120°F (49°C).
Interior lights not working	Door was open for more than 15 minutes	<ul style="list-style-type: none">• Latch the door and reopen.
	Bulbs are burnt out	<ul style="list-style-type: none">• Call for service to replace bulbs.
End-of-cycle indicator light does not illuminate	Dishwasher has not completed cycle	<ul style="list-style-type: none">• Open the door and check the status indicator lights on control panel to determine if cycle is complete.

With the purchase of your new Monogram appliance, receive the assurance that if you ever need information or assistance from GE, we'll be there. All you have to do is call—toll-free!

GE Answer Center®

***In the USA:
800.626.2000***

Whatever your question about any Monogram major appliance, GE Answer Center® information service is available to help. Your call—and your question—will be answered promptly and courteously. And you can call any time. GE Answer Center® service is open 24 hours a day, 7 days a week.

OR

Visit our Website at: **ge.com**

In Canada, call 1.888.880.3030.

In-Home Repair Service

***In the USA:
800.444.1845***

***In Canada:
1.888.880.3030***

A GE consumer service professional will provide expert repair service, scheduled at a time that's convenient for you. Many GE Consumer Service company-operated locations offer you service today or tomorrow, or at your convenience (7:00 a.m. to 7:00 p.m. weekdays, 9:00 a.m. to 2:00 p.m. Saturdays). Our factory-trained technicians know your appliance inside and out—so most repairs can be handled in just one visit.

For Customers With Special Needs...

***In the USA:
800.626.2000***

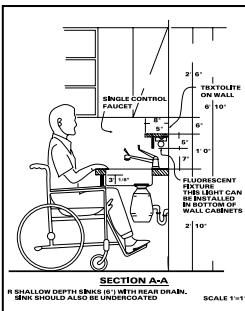

GE offers Braille controls for a variety of GE appliances, and a brochure to assist in planning a barrier-free kitchen for persons with limited mobility.

Consumers with impaired hearing or speech who have access to a TDD or a conventional teletypewriter may call 800.TDD.GEAC (800.833.4322) to request information or service.

Service Contracts

***In the USA:
800.626.2224***

***In Canada:
1.888.880.3030***

You can have the secure feeling that GE Consumer Service will still be there after your warranty expires. Purchase a GE contract while your warranty is still in effect and you'll receive a substantial discount. With a multiple-year contract, you're assured of future service at today's prices.

Parts and Accessories

***In the USA:
800.626.2002***

***In Canada:
1.888.880.3030***

Individuals qualified to service their own appliances can have parts or accessories sent directly to their home. The GE parts system provides access to over 47,000 parts...and all GE Genuine Renewal Parts are fully warranted.

User maintenance instructions contained in this manual cover procedures intended to be performed by any user. Other servicing generally should be referred to qualified service personnel. Caution must be exercised, since improper servicing may cause unsafe operation.

YOUR MONOGRAM DISHWASHER WARRANTY

Staple sales slip or cancelled check here. Proof of original purchase date is needed to obtain service under warranty.

WHAT IS COVERED

From the Date of the Original Purchase

ONE-YEAR

Any part of the dishwasher which fails due to a defect in materials or workmanship. During this **limited one-year warranty**, GE will also provide, **free of charge**, all labor and in-home service to replace the defective part.

Five Years

The **dishwasher rack** and/or the **electronic control module**, if these should fail due to a defect in materials or workmanship. During this **five-year limited warranty**, you will be responsible for any labor or in-home service costs.

Lifetime

The **stainless steel tub or door liner**, if it fails to contain water due to a defect in materials or workmanship. During this **limited lifetime warranty**, GE will also provide, **free of charge**, all labor and in-home service to replace the defective part.

.....
This warranty is extended to the original purchaser and any succeeding owner for the products purchased for ordinary home use in the 48 mainland states, Hawaii, Washington, D.C. or Canada. If the product is located in an area where service by a GE Authorized Servicer is not available, you may be responsible for a trip charge or you may be required to bring the product to an Authorized GE Service location for service. In Alaska the warranty is the same except that it is LIMITED because you must pay to ship the product to the service shop or for the service technician's travel cost to your home.

All warranty service will be provided by our Factory Service Centers or by our authorized Customer Care® servicers during normal working hours.

Should your appliance need service, during warranty period or beyond, in the U.S.A. call 800.444.1845. In Canada: 888.880.3030. Please have serial number and model number available when calling for service.

WHAT IS NOT COVERED

- Service trips to your home to teach you how to use the product.
- Improper installation, delivery or maintenance.
- Replacement of house fuses or resetting of circuit breakers.
- Failure of the product if it is abused, misused, or used for other than the intended purpose or used commercially.
- Damage to the product caused by accident, fire, floods or acts of God.
- Incidental or consequential damage caused by possible defects with this appliance.
- Cleaning or servicing of the air gap device in the drain line.
- Damage caused after delivery including damage from items dropped on the door.
- Product not accessible to provide required service.

EXCLUSION OF IMPLIED WARRANTIES—Your sole and exclusive remedy is product repair as provided in this Limited Warranty. Any implied warranties, including the implied warranties of merchantability or fitness for a particular purpose, are limited to one year or the shortest period allowed by law.

Some states/provinces do not allow the exclusion or limitation of incidental or consequential damages, so the above limitation or exclusion may not apply to you. This warranty gives you specific legal rights, and you may also have other rights which vary from state to state/province to province. To know what your legal rights are in your state/province, consult your local or state/provincial consumer affairs office or your state's Attorney General.

Warrantor in USA: General Electric Company,
Louisville, KY 40225



GE Consumer & Industrial Appliances
General Electric Company
Louisville, KY 40225
ge.com

YOUR MONOGRAM DISHWASHER WARRANTY

Staple sales slip or cancelled check here. Proof of original purchase date is needed to obtain service under warranty.

WHAT IS COVERED

From the Date of the Original Purchase

ONE-YEAR

Any part of the dishwasher which fails due to a defect in materials or workmanship. During this **limited one-year warranty**, GE will also provide, **free of charge**, all labor and in-home service to replace the defective part.

Five Years

The **dishwasher rack**, if it should rust, or the **electronic control module**, if it should fail due to a defect in materials or workmanship. During this **five-year limited warranty**, you will be responsible for any labor or in-home service costs.

Lifetime

The **stainless steel tub or door liner**, if it fails to contain water due to a defect in materials or workmanship. During this **limited lifetime warranty**, GE will also provide, **free of charge**, all labor and in-home service to replace the defective part.

.....

This warranty is extended to the original purchaser and any succeeding owner for products purchased for ordinary home use in Canada. In-home warranty service will be provided in areas where it is available and deemed reasonable by Camco to provide. Proof of original purchase date is needed to obtain service under the warranty.

All warranty service will be provided by our Factory Service Centers or by our authorized Customer Care® servicers during normal working hours.

Should your appliance need service, during warranty period or beyond, call 1.888.880.3030. Please have serial number and model number available when calling for service.

WHAT IS NOT COVERED

- Service trips to your home to teach you how to use the product.
- Improper installation, delivery or maintenance.
- Replacement of house fuses or resetting of circuit breakers.
- Failure of the product if it is abused, misused, or used for other than the intended purpose or used commercially.
- Damage to the product caused by accident, fire, floods or acts of God.
- Incidental or consequential damage caused by possible defects with this appliance.
- Cleaning or servicing of the air gap device in the drain line.
- Damage caused after delivery including damage from items dropped on the door.
- Product not accessible to provide required service

EXCLUSION OF IMPLIED WARRANTIES—Your sole and exclusive remedy is product repair as provided in this Limited Warranty. Any implied warranties, including the implied warranties of merchantability or fitness for a particular purpose, are limited to one year or the shortest period allowed by law.

Some provinces do not allow the exclusion or limitation of incidental or consequential damages, so the above limitation or exclusion may not apply to you. This warranty gives you specific legal rights, and you may also have other rights which vary from province to province. To know what your legal rights are in your province, consult your local or provincial consumer affairs office.

Warrantor: Camco Inc., 1 Factory Lane, Suite 310, Moncton, N.B. E1C 9M3.



GE Consumer & Industrial Appliances
General Electric Company
Louisville, KY 40225
ge.com

**Consumer Product
Ownership Registration**
Important Mail Today

GE Appliances

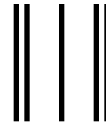

Place
1st Class
Letter
Stamp
Here

General Electric Company
Warranty Registration Department
P.O. Box 34980
Louisville, KY 40232-2150

Consumer Product Ownership Registration

Dear Customer:

Thank you for purchasing our product and thank you for placing your confidence in us. We are proud to have you as a customer!

Follow these three steps to protect your new appliance investment:

1 Complete and mail your Consumer Product Ownership Registration today. Have the peace of mind of knowing we can contact you in the unlikely event of a safety modification.

2 After completing this registration, write your model and serial numbers in this manual and store this document in a safe place. You will need this information should you require service. The service number in the USA: 800.444.1845. In Canada: 1.888.880.3030.

3 Read your "Owner's Manual" carefully. It will help you operate your new appliance properly.

Important: If you did not get a registration card with your product, detach and return the form below to ensure that your product is registered, or register online at ge.com.

FOLD HERE

Consumer Product Ownership Registration

Important
Mail
Today!

Product

Model Number

Serial Number

Dishwasher

Mr. Ms. Mrs. Miss

First
Name

Last
Name

Street
Address

Apt. #

E-mail Address*

City

State

Zip
Code

Date Placed
In Use
Month

Day

Year

Phone
Number



GE Consumer & Industrial
Appliances
General Electric Company
Louisville, KY 40225
ge.com

* Please provide your e-mail address to receive, via e-mail, discounts, special offers and other important communications from GE Appliances (GEA).
 Check here if you do not want to receive communications from GEA's carefully selected partners.
FAILURE TO COMPLETE AND RETURN THIS CARD DOES NOT DIMINISH YOUR WARRANTY RIGHTS.
For information about GEA's privacy and data usage policy, go to ge.com and click on "Privacy Policy" or call 800.626.2224.



TAPE CLOSED

165D4700P322

49-55002-1

03-06 JR

Printed in the United States



GE Consumer & Industrial
Appliances
General Electric Company
Louisville, KY 40225
ge.com

Manuel du propriétaire

Lave-vaisselle

ZBD6800

ZBD6880

ZBD6890

ZBD0700

ZBD0710



Introduction

Votre nouveau lave-vaisselle Monogram est un symbole éloquent de style, de confort et de souplesse dans votre cuisine. Que vous le choisissiez pour sa pureté de lignes, pour ses caractéristiques techniques ou pour sa recherche approfondie du détail—ou pour toutes ces raisons réunies—vous trouverez que la combinaison supérieure de formes et de fonctions de votre lave-vaisselle Monogram fera votre bonheur pendant des années.

Vous trouverez dans les pages suivantes des renseignements qui vous aideront à bien faire fonctionner et à bien entretenir votre lave-vaisselle.

Si vous avez d'autres questions, visitez notre site Web à l'adresse : ge.com

Table des matières

Inscription de votre appareil	3, 21, 22	Règlement des problèmes	16–19
Soins et nettoyage	15	Instructions de sécurité	4, 5
Service à la clientèle	3, 20	Garantie	23
Emplacement du numéro de modèle et de série	3		
Instructions de fonctionnement	6–14		
Panneau de contrôle et fonctionnement	6–8		
Fonctions d'éclairage	9		
Température de l'eau	9		
Agent de rinçage	9		
Préparation des assiettes avant le chargement	10		
Détergents	10		
Clayettes du lave-vaisselle	11–14		

Avant d'utiliser votre lave-vaisselle

Lisez soigneusement ce manuel. Il a pour objet de vous aider à bien faire fonctionner et entretenir votre lave-vaisselle.

Conservez-le à portée de votre main. Vous y trouverez des réponses à vos questions.

Si vous ne comprenez pas bien ce qui est écrit ou avez besoin de davantage d'aide, vous trouverez une liste de numéros de service à la clientèle dans la dernière section de ce manuel.

OU

Visitez notre site Web à l'adresse : **ge.com**

Écrivez les numéros de modèle et de série

Vous trouverez vos numéros de modèle et de série sur la paroi de la cuve juste à l'intérieur de la porte.

Avant d'envoyer la carte, veuillez écrire ces numéros ici :

Numéro de modèle

Numéro de série

Utilisez ces numéros dans toute correspondance ou dans tous vos appels de service relatifs à votre lave-vaisselle.

Si vous avez reçu un lave-vaisselle endommagé

Appelez immédiatement le revendeur (ou le constructeur) qui vous a vendu le lave-vaisselle.

Économisez votre temps et votre argent

Avant d'appeler le service, vérifiez la section de résolution des problèmes à la fin de ce manuel.

Vous y trouverez les causes de problèmes mineurs de fonctionnement que vous pourrez régler vous-même.

Si vous devez appeler le service

Pour obtenir le service, consultez la page de service à la clientèle à la fin de ce manuel.

Nous sommes fiers de notre service et tenons à ce que vous soyez satisfaits. Si, pour quelque raison que ce soit, vous n'êtes pas heureux du service que vous recevez, voici quelques mesures à prendre pour obtenir davantage d'aide.

PREMIÈREMENT, appelez les gens qui ont entretenu votre appareil électroménager. Dites-leur pourquoi vous n'êtes pas satisfaits. Dans la plupart des cas, cela suffira à régler votre problème.

ENSUITE, si vous n'êtes toujours pas satisfaits, écrivez tous les détails, y compris votre numéro de téléphone, à l'adresse suivante :

Directeur, relations avec les consommateurs
Camco Inc.
1 Factory Lane, Suite 310
Moncton, N.B. E1C 9M3

INFORMATION IMPORTANTE SUR LA SÉCURITÉ. LISEZ TOUTES LES INSTRUCTIONS AVANT L'UTILISATION CONSERVEZ CES INSTRUCTIONS

▲ AVERTISSEMENT !

Pour votre sécurité, les instructions de ce manuel doivent être suivies pour réduire le risque d'incendie ou d'explosion, d'électrocution et pour éviter les dommages à la propriété, les blessures ou la mort.

▲ AVERTISSEMENT ! SÉCURITÉ DU CHAUFFE-EAU

Dans certaines conditions, de l'hydrogène peut être présent dans un chauffe-eau qui n'a pas été utilisé pendant deux semaines ou davantage.

L'HYDROGÈNE EST UN GAZ ÉXPLOSIF.

Si l'eau chaude n'a pas été utilisée pendant deux semaines ou plus, réduisez les risques de dommages ou de blessure en ouvrant tous les

robinets d'eau chaude pendant plusieurs minutes. Faites cela avant d'utiliser tout appareil électrique raccordé à la canalisation d'eau chaude. Cette précaution permettra à toute accumulation d'hydrogène de se dissiper. Étant donné que ce gaz est inflammable, ne fumez pas et n'utilisez pas de flamme ou d'appareil pendant ce processus.

▲ CONFORMITÉ DE L'INSTALLATION ET ENTRETIEN

Ce lave-vaisselle doit être correctement installé et placé en conformité avec les instructions d'installation avant d'être utilisé. Si vous n'avez pas reçu les instructions d'installation avec ce lave-vaisselle, vous pouvez vous en procurer en allant sur notre site web à ge.com.

- Raccordez l'appareil à un système électrique permanent et mis à la terre ou installez un fil de mise à la terre des appareils avec les fils d'alimentation et raccordez-le à la borne ou au fil de mise à la terre de l'appareil.
- Un mauvais raccordement au fil de mise à la terre peut causer un risque de choc électrique. Consultez un électricien compétent ou un agent du service si vous ne savez pas si l'appareil est correctement mis à la terre.
- Disposez des appareils électriques hors service et des matériaux d'emballage ou d'expédition correctement.

- Ne tentez pas de réparer ou de remplacer une pièce de ce lave-vaisselle à moins que cela soit spécifiquement recommandé dans ce manuel. Tout autre entretien ou réparation devrait être confié à un technicien compétent.
- Pour minimiser la possibilité d'électrocution, débranchez l'appareil du circuit d'alimentation avant tout entretien.

REMARQUE : *l'arrêt du lave-vaisselle ne débranche pas l'appareil de l'alimentation électrique. Nous recommandons qu'un technicien compétent répare votre appareil.*

▲ MISE EN GARDE : pour éviter les blessures mineures ou les dommages matériels

- Les articles lavés avec le mode anti-bactérien, s'il y a lieu, peuvent être chauds au toucher. À manipuler avec précaution.
- L'utilisation d'un détergent qui n'est pas conçu spécifiquement pour le lave-vaisselle remplira celui-ci de mousse.
- Si le lave-vaisselle est raccordé à un interrupteur mural, assurez-vous que celui-ci est activé avant d'utiliser cet appareil.
- Sur les lave-vaisselle dotés de commandes électroniques et si vous préférez fermer l'interrupteur entre les cycles de lavage, attendez de 5 à 10 secondes après avoir remis

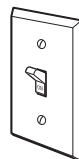
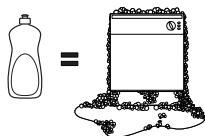

l'interrupteur avant de toucher au bouton START/RESET pour permettre à la commande de se réinitialiser.

- Articles autres que la vaisselle : ne lavez pas des articles comme les filtres de purificateur d'air, filtres de chaudières ou pinces dans le lave-vaisselle. Le lave-vaisselle pourrait être endommagé et une décoloration ou des taches pourraient en résulter.
- Une surveillance attentive est nécessaire si cet appareil est utilisé par ou près des enfants.
- Chargez les articles légers en plastique de manière à ce qu'ils ne se déplacent pas et ne tombent pas au fond; ils pourraient être en contact avec l'élément de chauffage et être endommagés.

INFORMATION IMPORTANTE SUR LA SÉCURITÉ. LISEZ TOUTES LES INSTRUCTIONS AVANT L'UTILISATION CONSERVEZ CES INSTRUCTIONS

▲ AVERTISSEMENT ! RISQUE D'ENFANT PRIS AU PIÈGE

BONNE DISPOSITION DE VOTRE LAVE-VAISSELLE

Les lave-vaisselle jetés ou abandonnés sont dangereux même si vous ne les laissez jetés que quelques jours. Si vous voulez jeter votre vieux lave-vaisselle, suivez les instructions suivantes pour empêcher les accidents.

Avant de jeter votre vieux lave-vaisselle :

- Enlevez la porte du compartiment de lavage ou enlevez le verrou de la porte (comme le montre l'illustration).

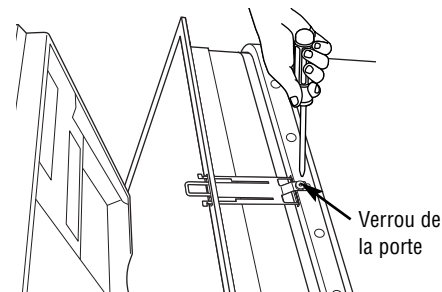

▲ AVERTISSEMENT !

Lors du fonctionnement, suivez les précautions de base dont celles-ci :

- N'utilisez cet appareil que pour l'objectif pour lequel il a été conçu tel que décrit dans le Guide de l'utilisateur.
- N'utilisez que les détergents et agents de rinçage liquides, en poudre ou en tablette, recommandés pour les lave-vaisselle et gardez-les hors de la portée des enfants. Les détergents pour lave-vaisselle *Cascade*®, *Cascade*® *Complete* et *Electrasol*® et les agents de rinçage *Jet-Dry*® et *Cascade Rinse Aid*® sont approuvés avec les lave-vaisselle GE.
- Placez les articles coupants de manière à ce qu'ils n'abîment pas le sceau de la porte.
- Placez les couteaux avec le manche vers le haut pour réduire les risques de coupures.
- Ne lavez pas les articles de plastique à moins qu'ils n'aient au lave-vaisselle ou l'équivalent. Si les articles de plastique ne sont pas marqués en ce sens, voyez les recommandations du fabricant.
- Ne touchez pas à l'élément chauffant pendant ou immédiatement après l'utilisation.
- Ne faites pas fonctionner le lave-vaisselle si les panneaux de l'habitacle ne sont pas installés.
- N'altérez pas les commandes.
- Ne maltraitez pas, ne vous assoyez pas et ne montez pas sur la porte ou sur le plateau de vaisselle.
- Ne laissez pas les enfants jouer autour du lave-vaisselle lorsque vous ouvrez et fermez la porte pour éviter que leurs petits doigts ne se coincent dans la porte.
- Ne jetez pas un lave-vaisselle sans d'abord enlever la porte.
- N'entreposez pas et n'utilisez pas de produits combustibles, de l'essence ou des vapeurs ou liquides inflammables près de cet appareil ou de tout autre appareil.
- Ne laissez pas les enfants s'amuser avec ou dans cet appareil ou de tout appareil mis au rebut.

**LISEZ ET RESPECTEZ CES CONSIGNES DE SÉCURITÉ.
CONSERVEZ CES INSTRUCTIONS**

Vous trouverez votre numéro de modèle dans le bac juste à l'intérieur de la porte. Dans ce manuel, les caractéristiques techniques et l'apparence peuvent être différentes de celles de votre modèle.

ZBD6800 et ZBD6880

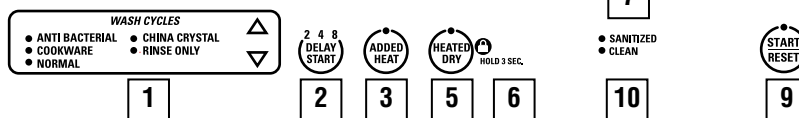

ZBD0710

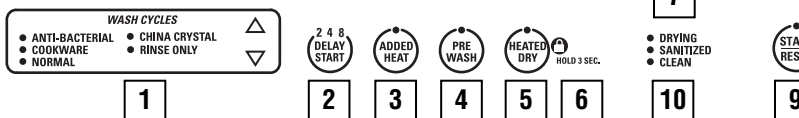

ZBD6890 et ZBD0700

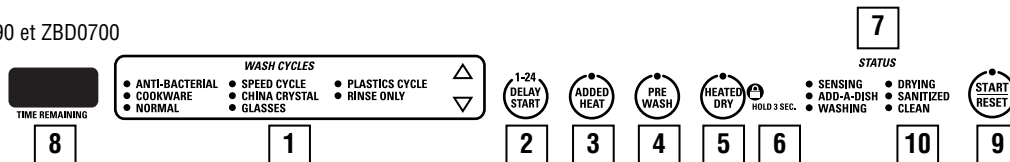

Réglages de contrôle

1 Cycles de lavage Utilisez les touches fléchées Δ ∇ pour changer de cycle de lavage. La lumière située au-dessus ou à côté de la touche choisie s'allumera pour indiquer le cycle de lavage que vous avez choisi.

NOTE : Ce lave-vaisselle est équipé d'un détecteur ExtraClean™ avec contrôle automatique de la température; par conséquent, par conséquent, la durée du cycle et la consommation d'eau totale peuvent varier selon le degré de saleté (très sale, moyennement sale, peu sale) et de température.

ANTI BACTERIAL (ANTI BACTÉRIEN)
Heavy (très sale) 9,1 gallons, 92 minutes
Medium (moyennement sale) 7,8 gallons, 89 minutes
Light (peu sale) 6,5 gallons, 87 minutes

Ce cycle élève la température de l'eau pendant le rinçage final pour assainir votre vaisselle. La longueur du cycle varie selon la température de l'eau qui entre.

NOTE : Le cycle anti-bactérien correspond aux besoins d'assainissement. Si le cycle est interrompu pendant ou après la partie de lavage principal ou si la température de l'eau qui entre est tellement basse que votre appareil ne peut obtenir une température adéquate d'eau, votre lave-vaisselle ne peut remplir les conditions d'assainissement. Dans ce cas, la lumière d'assainissement ne s'allume pas à la fin du cycle.

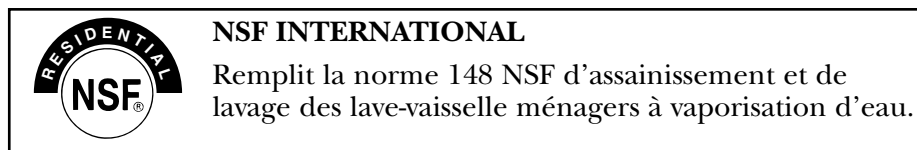

NOTE : Les lave-vaisselle ménagers certifiés NSF ne sont pas conçus pour les établissements d'alimentation licenciés.

COOKWARE (USTENSILES DE CUISINE)
Heavy (très sale) 10,4 gallons, 102 minutes
Medium (moyennement sale) 9,1 gallons, 77 minutes
Light (peu sale) 7,8 gallons, 72 minutes

Ce cycle convient aux assiettes très sales ou aux ustensiles de cuisine tachés d'aliments séchés ou cuits. Ce cycle peut ne pas enlever les aliments brûlés. Vous pouvez utiliser ce cycle pour votre vaisselle de tous les jours.

NORMAL (NORMAL)
Heavy (très sale) 9,1 gallons, 78 minutes
Medium (moyennement sale) 6,5 gallons, 60 minutes
Light (peu sale) 5,2 gallons, 49 minutes

Ce cycle convient à la vaisselle ou à la verrerie moyennement/très sale.

SPEED CYCLE (CYCLE RAPIDE)
Heavy (très sale) 7,8 gallons, 37 minutes
Medium (moyennement sale) 6,5 gallons, 33 minutes
Light (peu sale) 5,2 gallons, 29 minutes

Ce cycle convient à la vaisselle ou à la verrerie.

PORCELAINES CRISTAL
Heavy (très sale) 9,1 gallons, 53 minutes
Medium (moyennement sale) 7,8 gallons, 45 minutes
Light (peu sale) 6,5 gallons, 38 minutes

Ce cycle convient à la porcelaine ou au cristal peu sale.

GLASSES (VERRES) (sur certains modèles)
Heavy (très sale) 9,1 gallons, 40 minutes
Medium (moyennement sale) 7,8 gallons, 30 minutes
Light (peu sale) 6,5 gallons, 20 minutes
 Ce cycle convient spécialement aux verres.

PLASTICS CYCLE (MATIÈRES PLASTIQUES) (sur certains modèles)
Heavy (très sale) 9,1 gallons, 120 minutes
Medium (moyennement sale) 7,8 gallons, 105 minutes
Light (peu sale) 6,5 gallons, 90 minutes
 Ce cycle est spécialement conçu pour réduire le risque de faire fondre les articles en matière plastique et pour améliorer le séchage des articles en matières plastiques pour les articles en matière plastique lavables en lave-vaisselle.

RINSE ONLY (RINÇAGE SEULEMENT)
Heavy (très sale) 2,6 gallons, 7 minutes
Light (peu sale) 1,3 gallons, 4 minutes
 Pour rincer les charges partielles qui seront lavées plus tard. N'utilisez jamais de détergents avec ce cycle.

2 DELAY START (MISE EN MARCHÉ AVEC RETARD)— Cette option vous permet de retarder l'heure de mise en marche de tout cycle de lavage de jusqu'à 8 ou 24 heures (selon le modèle).
 • Choisissez l'heure de mise en marche désirée en appuyant sur la touche DELAY START (mise en marche avec retard). Vous augmenterez le nombre d'heures de retard en appuyant plusieurs fois ou en appuyant continuellement sur la touche. Choisissez le nombre d'heures au bout desquelles vous désirez commencer le cycle. Appuyez ensuite sur START/RESET (mise en marche/remise à zéro).
 • Une fois la porte fermée, la machine fera un compte à rebours et se mettra automatiquement en marche à l'heure voulue.
NOTE : Pour annuler le choix DELAY START (mise en marche avec retard) avant le début du cycle, appuyez sur la touche DELAY START (mise en marche avec retard) jusqu'à ce que l'écran n'indique plus de chiffre. Vous n'annulez pas les heures de retard en appuyant sur START/RESET (mise en marche/remise à zéro).

3 ADDED HEAT (CHALEUR SUPPLÉMENTAIRE)— Si vous choisissez ce cycle, la machine fait marcher plus longtemps les éléments de chauffage, afin d'améliorer le lavage et le séchage.
NOTE : Vous ne pouvez pas choisir cette option avec le cycle RINSE ONLY (rinçage seulement).

4 PRE WASH (PRÉ-LAVAGE) (sur certains modèles)— Utilisation pour les vaisselles très sales, avec des aliments collés ou cuits. Vous DEVEZ choisir cette option avant de mettre le cycle en marche. Cette option ajoute 16 minutes au temps de cycle.
NOTE : Vous ne pouvez pas choisir cette option avec le cycle RINSE ONLY (rinçage seulement).

5 HEATED DRY (CHALEUR SÈCHE)— Cette option met en marche le chauffage et le ventilateur pour sécher rapidement. Cette option allonge le temps du cycle de 30 minutes pour le cycle anti-bactérien, de 38 minutes pour le cycle normal et le cycle ustensiles de cuisine, de 8 minutes pour le cycle rapide, de 15 minutes pour le cycle de matières plastiques et de 30 minutes pour tous les autres cycles. Quand cette option n'est PAS choisie, le ventilateur se met en marche pour sécher votre vaisselle sans augmenter la chaleur—et en économisant l'énergie.
NOTE : Vous ne pouvez pas choisir cette option avec le cycle RINSE ONLY (rinçage seulement).

6 LOCK (VERROUILLAGE)— Vous pouvez verrouiller les contrôles pour éviter de faire un choix. Ou bien vous pouvez verrouiller les contrôles après avoir mis en marche un cycle.
Des enfants ne peuvent pas mettre en marche votre lave-vaisselle en appuyant sur les touches quand vous avez choisi cette option.
 Pour verrouiller les contrôles du lave-vaisselle, appuyez sur la touche HEATED DRY (chaleur sèche) et tenez-la appuyée pendant 3 secondes. La lumière de LOCK (verrouillage) s'allume. Pour déverrouiller les contrôles du lave-vaisselle, appuyez sur la touche HEATED DRY (chaleur sèche) et tenez-la appuyée pendant 3 secondes. La lumière de LOCK (verrouillage) s'éteint.

7 Lumières indicatrices d'état (les indications varient selon le modèle)

L'affichage d'état vous indique ce qui se passe quand le fonctionne. Les lumières s'allument, pour vous indiquer la séquence d'opérations du lave-vaisselle.

SENSING (capteur)	Apparaît quand le capteur ExtraClean™ mesure le montant de saleté et la température de l'eau. Le lave-vaisselle ajuste le cycle choisi pour obtenir le rendement optimal.
ADD-A-DISH (ajoutez une assiette)	Apparaît pendant le pré-lavage pour indiquer que les assiettes ajoutées maintenant seront également lavées.
WASHING (lavage)	Apparaît pendant les périodes de pré-lavage, de lavage principal et de rinçage.
DRYING (séchage)	Apparaît pendant la période de chauffage sec.
SANITIZED (assainissement)	Apparaît quand le cycle a rempli les conditions d'assainissement.
CLEAN (propre)	Apparaît quand un cycle de lavage et les additions sont terminés.

8 Affichage du temps restant (sur certains modèles)

Pendant le fonctionnement, l'affichage montre les minutes qui restent jusqu'à la fin du cycle. L'affichage peut ajuster le temps restant pendant que le voyant est allumé. Le temps indiqué au début de chaque cycle peut changer par rapport au réglage en usine, car votre appareil s'ajuste à votre utilisation personnelle. Quand la mise en marche est retardée, l'affichage indique les heures restantes jusqu'au début du cycle.

9 START/RESET

(mise en marche/remise à zéro)

START —
(mise en marche) Après avoir choisi le cycle et les additions souhaitées, appuyez sur la touche START/RESET (mise en marche/remise à zéro) pour préparer le lave-vaisselle à commencer le cycle. Fermez la porte pour commencer le cycle ou commencer le compte à rebours de mise en marche avec retard. Quand le cycle commence, l'eau commence à remplir la cuve et après environ 60 secondes, l'action de lavage commence.

Le lave-vaisselle affiche toujours votre dernier choix et vos dernières additions. Si vous ne désirez pas changer les réglages, appuyez simplement sur la touche START/RESET (mise en marche/remise à zéro) pour préparer le lave-vaisselle et fermez la porte pour commencer le cycle.

NOTE : Si la lumière START/RESET (mise en marche/remise à zéro) clignote, c'est que le cycle a été interrompu. La lumière s'arrête de clignoter après que le lave-vaisselle ait automatiquement vidé toute l'eau. Fermez la porte jusqu'à ce que l'eau soit toute pompée (cela prend environ 70 secondes). Lorsque la lumière s'arrête de clignoter, on peut reprogrammer et redémarrer le lave-vaisselle.

Également, en cas de panne d'électricité, les cycles NORMAL (normal) et HEATED DRY (chaleur sèche) sont automatiquement programmés. Faites un autre choix et appuyez sur la touche START/RESET (mise en marche/remise à zéro) pour commencer le nouveau cycle.

RESET —
(remise à zéro) Ouvrez la porte doucement pour éviter toute éclaboussure. Appuyez sur la touche START/RESET (mise en marche/remise à zéro) pour annuler le cycle et refermez la porte. Le lave-vaisselle pompe toute l'eau et s'arrête après 70 secondes.

NOTE : Si la lumière START/RESET (mise en marche/remise à zéro) clignote, c'est que le cycle a été interrompu. La lumière s'arrête de clignoter après que le lave-vaisselle ait automatiquement vidé toute l'eau. Fermez la porte jusqu'à ce que l'eau soit toute pompée (cela prend environ 70 secondes). Lorsque la lumière s'arrête de clignoter, on peut reprogrammer et redémarrer le lave-vaisselle.

10 Clean — (propre)

La lumière CLEAN (propre) s'allume et un double bip sonne quand le cycle choisi et les additions se terminent. Vous pouvez enlever la vaisselle n'importe quand. Veuillez noter que le ventilateur ultra-efficace continue à tourner de 30 minutes à 1 heure (selon le cycle choisi) après que la lumière CLEAN (propre) s'allume pour continuer à faire sécher la vaisselle. Vous pouvez l'arrêter en ouvrant la porte et en appuyant sur une touche quelconque.

NOTE : Pour éteindre l'indicateur de double bip (ou le réactiver si vous l'avez précédemment éteint) appuyez sur la touche HEATED DRY (chaleur sèche) 5 fois en 3 secondes. Un triple bip sonne pour indiquer que vous avez activé ou désactivé l'option de bip à la fin du cycle.

Fonctions d'éclairage (sur certains modèles)

Lampes intérieures (sur certains modèles)

Les lampes Xenon intérieures procurent une meilleure visibilité lors du chargement et du déchargement; elles s'allument lorsque la porte s'ouvre et s'éteignent lorsqu'elle est verrouillée. Les lampes s'éteignent au bout de 15 minutes si la porte demeure déverrouillée. Pour allumer les lampes de nouveau, verrouiller puis réouvrir la porte.

Ne tentez pas de remplacer les ampoules. S'il est nécessaire de le faire, veuillez communiquer avec le Centre de réponses GE en composant le 1.800.626.2000.

La lumière indicatrice de fin de cycle (sur certains modèles)

La lumière indicatrice de fin de cycle est située à la droite du lave-vaisselle, au-dessus de la poignée. Cette lumière s'allume lorsque le cycle et les additions sélectionnés sont terminés. La lumière demeurera allumée aussi longtemps que la porte est ouverte. La vaisselle peut être retirée à tout moment.

Veuillez noter que le ventilateur à haut rendement fonctionnera silencieusement pendant 30 minutes à 4 heures (selon le cycle sélectionné) pour continuer le séchage de la vaisselle après que la lumière indicatrice de fin de cycle se soit allumée. L'ouverture de la porte ou une pression sur n'importe quelle touche arrêtera le fonctionnement du ventilateur.

Température de l'eau

La température de l'eau qui entre doit être supérieure à 120°F (49°C) et inférieure à 150°F (66°C) pour bien laver et éviter tout dommage à votre vaisselle. Vérifiez la température de l'eau à l'aide d'un thermomètre à viande ou à

pâtisserie. Ouvrez le robinet d'eau chaude le plus proche de votre lave-vaisselle, placez le thermomètre dans un verre et laissez l'eau couler dans le verre jusqu'à ce que la température s'arrête de monter.

Utilisez un agent de rinçage

Un agent de rinçage améliore le séchage, réduit les taches et empêche la formation d'une pellicule sur vos assiettes, vos verres, votre argenterie, vos ustensiles de cuisine et vos matières plastiques. Nous recommandons les agents de rinçage **Jet-Dry®** et **Cascade Rinse Aid®** pour les Monogram.

Le distributeur d'agent de rinçage contient 3,5 onces d'agent de rinçage. Dans des conditions normales, cette quantité dure environ un mois. Essayez de le conserver plein, mais ne remplissez pas trop.

Pour remplir le distributeur d'agent de rinçage, assurez-vous de bien ouvrir le lave-vaisselle.

Tournez le capuchon du distributeur vers la gauche et enlevez-le en le soulevant. Ajoutez l'agent de rinçage jusqu'à ce que la fenêtre indicatrice indique que le distributeur est plein.

Nettoyez tout agent de rinçage qui a coulé, à l'aide d'un linge humide. Remettez en place le capuchon du distributeur.

Vous pouvez ajuster le montant d'agent de rinçage qui s'écoule dans le lavage final. Le réglage de fabrique est moyen. S'il y a des taches de calcaire sur la vaisselle, essayez un réglage plus élevé. S'il se forme de la mousse, essayez un réglage plus bas.

Pour ajuster le réglage, enlevez le capuchon du distributeur; tournez ensuite l'ajustement dans le sens inverse à celui des aiguilles d'une montre pour augmenter le montant d'agent de rinçage.

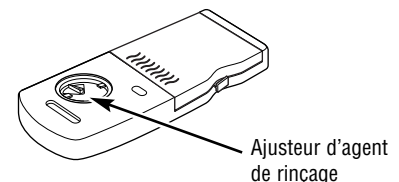
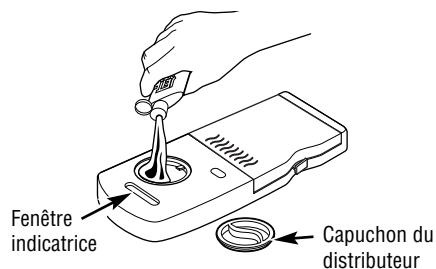

Préparation de la vaisselle avant le chargement

- Il n'est pas nécessaire de pré rincer les saletés normales d'aliments.
- Enlevez en frottant les saletés importantes, en particulier les arêtes et les os, les cure-dents, les peaux et les pépins.
- Enlevez les grandes quantités de tous les aliments qui restent.

- Enlevez les légumes en feuilles, les restants de viande et les montants excessifs de graisse ou d'huile.
- Enlevez les taches d'aliments acides qui peuvent décolorer l'acier inoxydable.

Avez-vous oublié d'ajouter une assiette?

Vous pouvez ajouter une assiette oubliée n'importe quand avant le lavage principal.

3. Ajoutez les assiettes oubliées.
4. Fermez la porte.

Détergents

N'utilisez que des détergents fabriqués spécialement pour lave-vaisselle. Nous approuvons l'utilisation de **Cascade®**, **Cascade Complete®** et **Electrasol®** dans tous les lave-vaisselle Monogram. Conservez votre détergent en poudre dans un endroit sec et frais. Ne mettez jamais de détergent dans votre lave-vaisselle sans être prêt à laver votre vaisselle.

Tous les cycles de lavage, à l'exception du cycle RINSE ONLY (rinçage seulement) nécessitent du détergent. Le montant de détergent à utiliser dépend du degré de dureté de votre eau.

Protégez votre vaisselle et votre lave-vaisselle en appelant votre service d'approvisionnement d'eau et en lui demandant le degré de dureté de votre eau. Si votre eau a 12 grains ou plus, elle est très dure. Nous vous recommandons d'utiliser un adoucisseur d'eau. Sans adoucisseur d'eau, du calcaire peut s'accumuler dans le robinet d'eau, qui peut se bloquer ouvert et occasionner une inondation. Trop de détergent dans de l'eau douce peut occasionner un voile permanent sur vos verres.

La coupe du détergent a des lignes indicatrices pour vous aider. Utilisez le bon montant de détergent. À titre de guide :

Pour l'eau douce (dureté de l'eau inférieure à 4 grains par gallon (GPG)), remplissez la coupe jusqu'à la première ligne.

Pour l'eau moyennement douce (de 4 à 8 GPG), remplissez jusqu'à la deuxième ligne.

Pour l'eau moyennement dure (de 8 à 12 GPG), remplissez toute la coupe.

Pour l'eau extrêmement dure (supérieure à 12 GPG), remplissez les deux coupes.

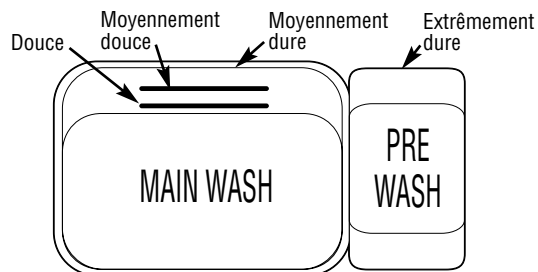

Pour remplir le distributeur, si le distributeur est fermé, ouvrez le couvercle en appuyant sur le taquet du couvercle. Ajoutez du détergent à la section de lavage principal, suivant les directives. Remplissez la section de pré-lavage si l'eau est extrêmement dure. Fermez ensuite le couvercle du distributeur.

Il est normal que le couvercle s'ouvre un peu pour distribuer le détergent.

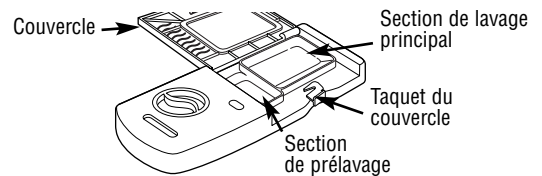

N'utilisez jamais de détergent pour lavage de la vaisselle à la main

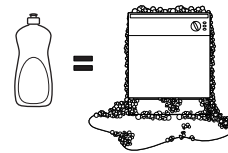

NOTE : Si vous utilisez un détergent qui n'est pas spécialement conçu pour les lave-vaisselle, vous remplirez votre lave-vaisselle d'eau savonneuse. Pendant le

fonctionnement, cette eau savonneuse sortira des évents de votre lave-vaisselle, en couvrant le sol de la cuisine et en le mouillant.

Comme toutes les boîtes de détergent se ressemblent, gardez votre détergent pour lave-vaisselle à part de tous vos autres produits nettoyants. Montrez à toute personne qui risque d'utiliser votre lave-vaisselle le bon détergent et l'endroit où vous le gardez.

Un détergent qui n'est pas conçu pour les lave-vaisselle n'endommagera probablement pas votre vaisselle, mais ne la lavera probablement pas bien.

Ventilateur de séchage (sur certains modèles)

Les modèles avec panneau de contrôle en haut sont équipés d'un ventilateur de séchage pour aider à sécher les assiettes en aspirant l'air dans la cuve après le cycle de lavage.

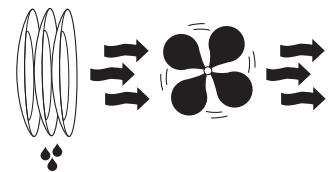

Si vous avez choisi l'option de séchage à chaud, le ventilateur de séchage fonctionne pendant la partie de séchage du cycle et jusqu'à 2 heures après que le voyant propre soit allumé, selon le cycle de lavage choisi. Si vous n'avez pas choisi l'option de séchage à chaud, le voyant propre s'allume à la fin du rinçage final et le ventilateur fonctionne jusqu'à 4 heures selon le cycle de lavage choisi.

Si vous avez choisi le cycle de rinçage seulement, l'option de séchage à chaud est automatiquement arrêtée et le ventilateur de séchage fonctionne pendant 4 heures.

Si le ventilateur de séchage fonctionne et le voyant propre est allumé, vous pouvez arrêter le ventilateur de séchage en ouvrant la porte et en appuyant sur n'importe quelle touche du clavier.

Clayette du haut

Les caractéristiques et l'apparence des clayettes et du panier à argenterie peuvent être différentes de celles de votre modèle.

La clayette du haut est conçue pour les verres, mais vous pouvez y mettre des tasses et des soucoupes, des casseroles et des ustensiles de cuisine pour bien les laver. Le meilleur endroit pour les tasses et les verres est le long des côtés et vous devez les mettre à l'envers, leur ouverture vers le bas. C'est aussi un bon endroit pour les matières plastiques lavables en lave-vaisselle.

Vous pouvez placer l'étagère à tout mettre (sur certains modèles) en position supérieure ou inférieure pour davantage de souplesse.

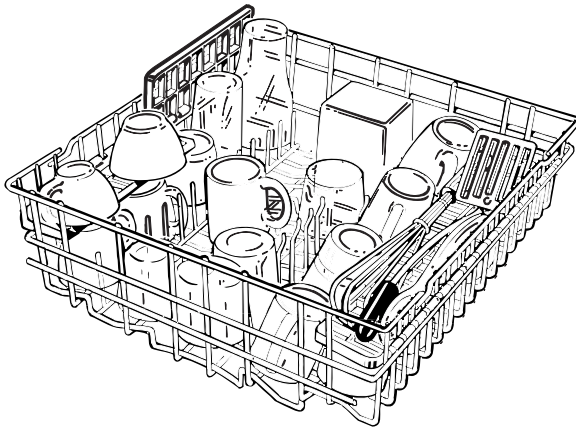

Un porteur de verre à vin (sur certains modèles) permet un meilleur lavage des verres à vin. Comme les verres à vin sont de tailles variées, après les avoir mis, poussez doucement dans la clayette pour vous assurer qu'ils ne dépassent pas le haut du lave-vaisselle.

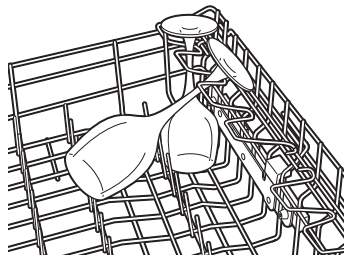

La clayette du haut peut contenir toutes sortes d'ustensiles de différentes formes. Vous devez placer les bols de malaxage, les casseroles à l'envers. Des râteliers pliables (sur certains modèles) permettent de mettre les articles très grands et difficiles à caser.

Fixez les grands ustensiles en matière plastique lavables en lave-vaisselle à deux râteliers si possible.

Assurez-vous que les petits articles en matière plastique soient bien fixés de manière à ne pas tomber dans le chauffage.

Assurez-vous que les articles ne passent pas par le fond de la clayette et ne bloquent pas la rotation du gicleur du milieu. Cela peut occasionner un mauvais lavage des articles qui se trouvent dans la clayette du haut.

Assurez-vous qu'aucun article ne peut bloquer la rotation du gicleur.

Clayette supérieure ajustable (sur certains modèles)

La position normale de votre clayette ajustable est en haut, ce qui donne un maximum de place aux grands articles placés dans la clayette inférieure. Si vous avez de grands verres à vin, des gobelets ou d'autres articles à placer dans la clayette supérieure, vous pouvez l'ajuster en position inférieure.

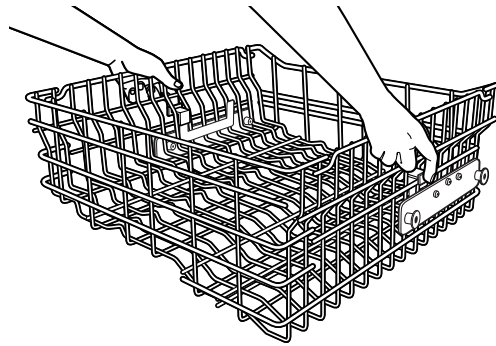

Pour mettre la clayette en position inférieure, soutenez le poids de la clayette à la main, comme l'indique la figure, et appuyez sur les deux touches à doigt d'environ 1/4" vers l'intérieur de la clayette, comme l'indique la figure, et guidez la clayette vers le bas pour la mettre en position inférieure.



Pour mettre la clayette en position supérieure, tirez vers le haut le centre du cadre de côté de la clayette jusqu'à ce que la clayette se bloque en place.

Panier à argenterie

Pour mettre les couverts, poussez simplement la poignée ajustable d'un côté ou de l'autre (sur certains modèles).

Mettez vos couverts dans le panier amovible avec les poignées des fourchettes et des couteaux orientées vers le haut pour ne pas vous blesser aux mains. Placez les cuillers dans le panier le manche vers le bas. Mélangez les couteaux, les fourchettes et les cuillers de manière à ce qu'ils ne se collent pas les uns aux autres. Répartissez-les également. Vous devez mettre les petits articles en matière plastique, comme les cuillers à mesurer et les capuchons de bocaux, en bas du panier à argenterie, avec l'argenterie au-dessus.



Ne laissez aucun article dépasser en bas.

Vous pouvez placer le panier à argenterie en une pièce à l'avant, du côté droit ou à l'arrière de la clayette inférieure.

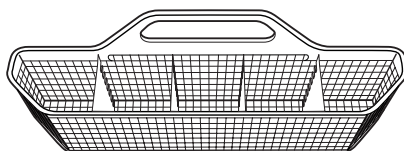

Panier en une pièce (sur certains modèles)

Un grand nombre d'options existent pour le panier à argenterie en trois pièces (sur certains modèles). Tout le panier est conçu pour aller du côté droit de la clayette inférieure. En outre, chaque extrémité du panier est amovible pour permettre de mieux disposer les couverts et les autres articles dans la clayette inférieure.

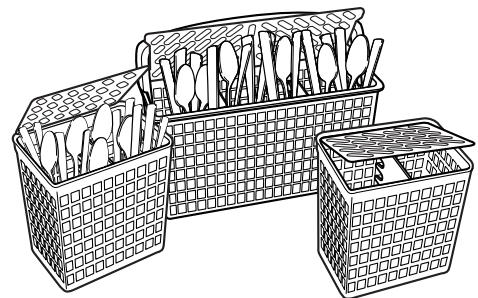

Panier en trois pièces (sur certains modèles)

Vous pouvez fermer le couvercle des paniers du centre et des extrémités (sur certains modèles) pour contenir de petits articles. Vous pouvez placer les articles longs sur l'étagère à tout mettre dans la clayette supérieure.

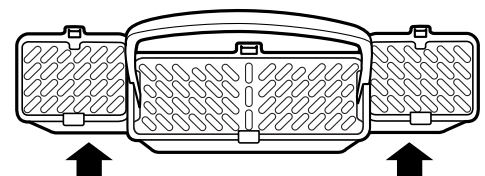

Pour enlever les paniers des extrémités, saisissez le panier aux coins opposés et séparez en faisant glisser.

Clayette inférieure

Vous pouvez utiliser la clayette inférieure pour les assiettes, les soucoupes et les ustensiles de cuisine. Vous devez mettre les grands articles comme les casseroles et les tôles à biscuits le long du côté gauche. Mettez les plats de service, les casseroles et les bols le long des côtés, dans les coins ou à l'arrière. Les côtés sales des articles doivent être orientés vers le centre de la clayette. Si nécessaire, vous pouvez placer les grands verres et les grosses tasses dans la clayette inférieure pour faciliter la charge.

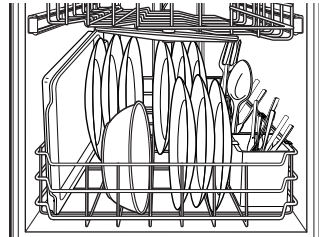

Également, veillez à ne pas laisser une partie d'un article comme une poignée de casserole ou d'assiette dépasser de la clayette inférieure. Cela peut bloquer le gicleur et occasionner un mauvais lavage.

Les râteliers pliants (sur certains modèles) permettent de mieux placer les très grands articles et les articles difficiles à placer. Vous pouvez laisser les râteliers en position levée ou les replier pour accommoder la clayette inférieure.

Enlèvement de la clayette supérieure

Vous pouvez enlever la clayette supérieure pour créer de l'espace pour les grands articles dans la clayette inférieure.

Pour enlever la clayette supérieure, appuyez avec votre pouce pour enlever le taquet et enlevez les capuchons d'extrémités antérieurs de chaque côté du rail.

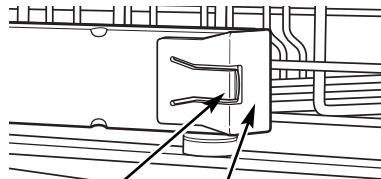

Appuyez avec votre pouce — Enlevez les capuchons d'extrémité

Tirez la clayette tout droit vers vous pour la faire sortir de ses rails.

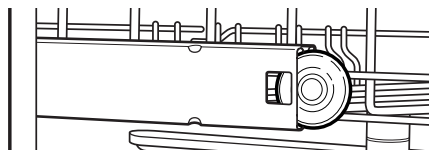

Remettez en place les capuchons d'extrémité, puis poussez les rails jusqu'au bout dans le lave-vaisselle. Faites glisser la pomme de douche sur le bec.

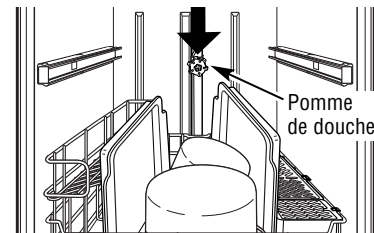

Remplissez ensuite la clayette inférieure et commencez votre cycle.

NOTE : La pomme de douche doit être en place avec la clayette supérieure enlevée. Si vous ne l'installez pas bien, vous laverez mal et votre lave-vaisselle fera du bruit.

NOTE : N'oubliez pas d'enlever la pomme de douche avant de remettre en place la clayette supérieure.

Autres caractéristiques de clayette (sur certains modèles)

Tiroir à coutellerie

Le tiroir à coutellerie contient jusqu'à 4 grands couteaux comme un couteau trancheur, un couteau de chef, un couteau à pain, etc. qui sont trop grands pour être mis dans le panier à argenterie.

Accrochez le tiroir à l'arrière de la clayette supérieure. Mettez les couteaux entre les guides (comme l'indique la figure).

Râteliers à bol

Les grands râteliers à bol spéciaux dans la clayette inférieure permettent de mieux charger votre lave-vaisselle. Ils sont utiles pour les bols de service ou les autres grands bols.

Pour utiliser les râteliers à bol, dépliez les deux rangées de râteliers flexibles situés à l'avant des râteliers à bol et chargez les bols juste comme vous le feriez dans la clayette supérieure.

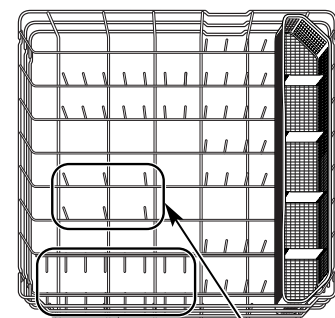
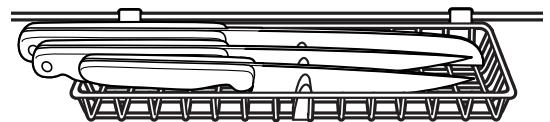

Ces râteliers se déplient — Râteliers à gros bol

Suivez ces directives pour charger les services de 10 et 12 couverts

Les caractéristiques et l'apparence des clayettes et des paniers à argenterie peuvent être différentes de celles de votre modèle.

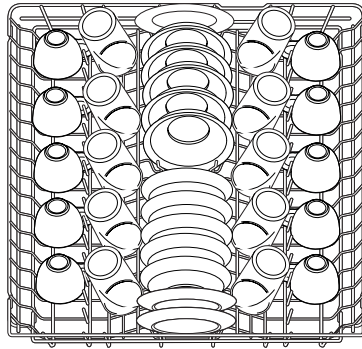

Clayette supérieure – service de 10 couverts

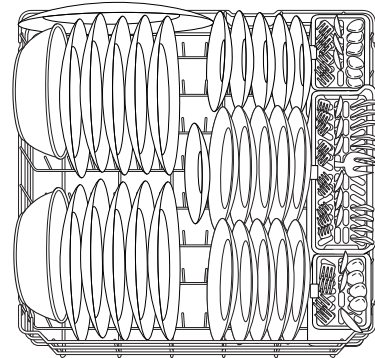

Clayette inférieure – service de 10 couverts

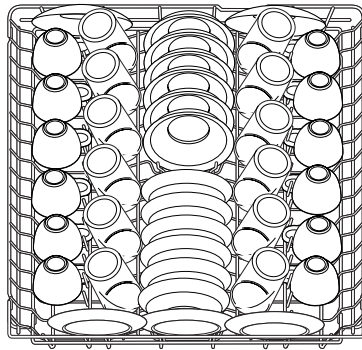

Clayette supérieure – service de 12 couverts

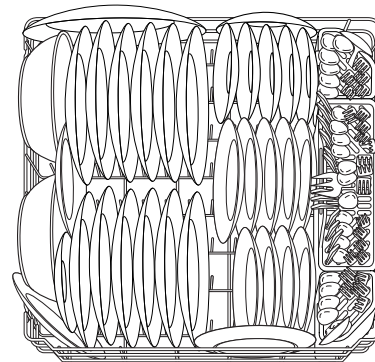

Clayette inférieure – service de 12 couverts

Extérieur

Pour nettoyer le panneau de contrôle, utilisez un linge légèrement humide, puis séchez bien. Pour nettoyer les panneaux peints extérieurs, utilisez une bonne cire à polir pour appareil électroménager.

N'utilisez jamais d'objet pointu, de tampon à récurer ou de nettoyant abrasif sur une partie de votre lave-vaisselle.

Vous pouvez nettoyer les panneaux en acier inoxydable avec un nettoyant pour appareil électroménager en acier inoxydable CERAMA BRYTE® ou un produit semblable avec un linge propre, doux. Vous pouvez commander le nettoyant pour appareil électroménager en acier inoxydable CERAMA BRYTE® au service de pièces GE en appelant le numéro 800.626.2002 (aux États-Unis uniquement). Au Canada, appelez le 1.888.880.3030.

Intérieur

L'acier inoxydable utilisé pour fabriquer le bac du lave-vaisselle et la porte intérieure fournit la fiabilité la plus grande disponible dans un lave-vaisselle GE. Si le bac du lave-vaisselle ou sa porte inférieure se raye ou se cabosse pendant son utilisation normale, il ne rouillera pas et ne subira pas de corrosion. Ces taches de surface n'ont pas d'effet sur le fonctionnement ou la solidité de ces pièces.

Protection contre le gel

Si vous laissez votre lave-vaisselle dans un endroit qui n'est pas chauffé en hiver, demandez à un technicien du service de faire les opérations suivantes :

1. Couper l'alimentation en courant électrique du lave-vaisselle. Enlever les fusibles ou faire basculer le disjoncteur.
2. Couper l'alimentation en eau du lave-vaisselle et débrancher la conduite d'alimentation d'eau du robinet d'eau.
3. Vider l'eau de la conduite d'alimentation d'eau et du robinet d'eau (utilisez une casserole pour recueillir l'eau).
4. Rebrancher la conduite d'alimentation d'eau au robinet d'eau.

L'écart anti-retour

Un écart anti-retour protège votre lave-vaisselle contre un retour de l'eau dans l'appareil si un tuyau d'évacuation se bouche. L'écart anti-retour ne fait pas partie de votre lave-vaisselle. Il n'est pas couvert par votre garantie. Tous les codes de plomberie n'exigent pas un écart anti-retour, et il est possible que vous n'en ayez pas un.

L'écart anti-retour est facile à nettoyer.

1. Arrêtez votre lave-vaisselle et soulevez le couvercle chromé.
2. Dévissez le capuchon en matière plastique et nettoyez avec un cure-dent.

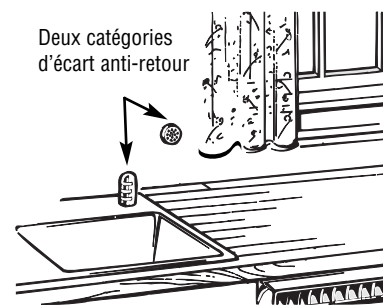

Vérifiez l'écart anti-retour chaque fois que votre lave-vaisselle ne se vide pas bien.

Des questions? Utilisez ce système de résolution de problèmes

PROBLÈME	CAUSE POSSIBLE	QUE FAIRE
Les lumières du panneau de contrôle ne s'allument pas quand vous réglez les contrôles	Vous mettez trop de temps pour appuyer sur les touches choisies	<ul style="list-style-type: none"> Vous devez appuyer sur chaque touche au plus tard 30 secondes après avoir appuyé sur les autres. Pour allumer à nouveau, appuyez à nouveau sur la touche, ou déverrouillez et verrouillez à nouveau la porte.
Il y a du bruit	Certains des bruits que vous entendez sont normaux	<ul style="list-style-type: none"> Le contenant à détergent s'ouvre. Le moteur s'arrête pendant la période de séchage. L'eau s'écoule en dehors de la cuve immédiatement après que vous ayez appuyé sur la touche START/RESET (mise en marche/remise à zéro). Ventilateur de séchage en marche pendant 2 à 4 heures après que le voyant propre soit allumé (modèles avec panneau de contrôle en haut uniquement).
	Les ustensiles ne sont pas bien mis dans la clayette ou un petit objet est tombé dans la clayette	<ul style="list-style-type: none"> Assurez-vous que tout est bien mis dans le lave-vaisselle.
	Le moteur ronronne	<ul style="list-style-type: none"> Le lave-vaisselle n'a pas été utilisé sur une base régulière. Si vous n'utilisez pas souvent votre lave-vaisselle, effectuez un cycle RINSE ONLY (rinçage seulement) une fois par semaine. Cela aidera à conserver le joint humide.
Du détergent reste dans les compartiments distributeurs	La vaisselle bloque les compartiments à détergent	<ul style="list-style-type: none"> Remettez en place la vaisselle.
Il y a de l'eau en bas du bac	C'est normal	<ul style="list-style-type: none"> Un peu d'eau propre autour de la sortie d'eau en bas et à l'arrière du bac tient le joint d'eau lubrifié.
L'eau ne se pompe pas en dehors du bac	Le tuyau d'évacuation est bouché	<ul style="list-style-type: none"> Si vous avez un écart anti-retour, nettoyez-le. Vérifiez que votre évier de cuisine se vide bien. S'il ne se vide pas bien, vous pouvez avoir besoin d'un plombier. Si votre lave-vaisselle se vide dans un évacuateur de déchets, videz complètement l'évacuateur.
Il y a de l'eau savonneuse	Vous n'avez pas utilisé le bon détergent	<ul style="list-style-type: none"> N'utilisez que des détergents pour lave-vaisselle automatique pour éviter les sorties d'eau savonneuse. Nous approuvons l'usage des détergents pour lave-vaisselle Cascade®, Cascade Complete® et Electrasol® dans tous les laves-vaisselles Monogram. Pour enlever l'eau savonneuse de la cuve, ouvrez le lave-vaisselle et laissez la mousse se dissiper. Ajoutez 1 gallon d'eau froide dans la cuve. Pompez toute l'eau en commençant tout cycle et ensuite en réglant à nouveau votre lave-vaisselle après 10 secondes. Consultez la section sur le panneau de contrôle. Répétez cette opération si nécessaire.
		L'agent de rinçage a coulé
Des pièces de votre lave-vaisselle sont tachées	Vous avez utilisé un détergent contenant du colorant	<ul style="list-style-type: none"> Certains détergents contiennent un colorant (pigment ou teinture) qui décolore l'intérieur du bac à l'usage. Vérifiez que le contenant à détergent ne soit pas décoloré. Si le contenant est décoloré, changez de détergent et adoptez un détergent sans colorant. Nous approuvons l'usage des détergents pour lave-vaisselle Cascade®, Cascade Complete® et Electrasol® dans tous les laves-vaisselles Monogram.
	Certains aliments à base de tomate peuvent tacher	<ul style="list-style-type: none"> L'utilisation du cycle RINSE ONLY (rinçage seulement) après avoir ajouté le plat à la charge peut diminuer le niveau de taches. GE recommande également Cascade® Plastic Booster™ pour aider à enlever ce genre de taches.

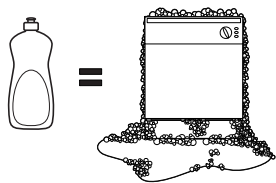

Des questions? Utilisez ce système de résolution de problèmes

PROBLÈME	CAUSE POSSIBLE	QUE FAIRE
La vaisselle et les couverts ne sont pas propres	La température de l'eau qui entre est basse	<ul style="list-style-type: none"> Assurez-vous que la température de l'eau soit bonne (consultez la section Utilisation du lave-vaisselle). Faites couler l'eau au robinet le plus proche avant de mettre en marche le lave-vaisselle pour vous assurer une température d'eau optimale.
	La température est temporairement basse	<ul style="list-style-type: none"> Ouvrez un robinet. Est-ce que l'eau s'écoule plus lentement que d'habitude? Si c'est le cas, attendez que la pression de l'eau redevienne normale pour utiliser votre lave-vaisselle.
	L'écart anti-retour est bouché	<ul style="list-style-type: none"> Nettoyez l'écart anti-retour.
	Vous avez mal chargé la clayette	<ul style="list-style-type: none"> Assurez-vous qu'un gros ustensile ne bloque pas le distributeur de détergent ou le gicleur. Les verres et les assiettes doivent faire face au gicleur.
Il y a des taches et une pellicule sur la vaisselle et les couverts	<p>L'eau est très dure</p> <p>La température de l'eau qui entre est basse</p> <p>Le lave-vaisselle est trop chargé</p> <p>La poudre de détergent est vieille ou humide</p> <p>Le distributeur d'agent de rinçage est vide</p> <p>Il n'y a pas assez de détergent</p>	<ul style="list-style-type: none"> Utilisez l'agent de rinçage Jet Dry® ou Cascade Rinse Aid® pour enlever les taches et empêcher la constitution d'une pellicule. Installez un adoucisseur d'eau. Pour enlever les taches tenaces et la pellicule préexistante de la verrerie : <ol style="list-style-type: none"> Enlevez tous les ustensiles en métal de votre lave-vaisselle. N'ajoutez pas de détergent. Choisissez le cycle COOKWARE (ustensiles de cuisine). Mettez en marche votre lave-vaisselle et faites-la fonctionner de 18 à 22 minutes. Votre lave-vaisselle doit se trouver maintenant au milieu du lavage principal. Ouvrez la porte et versez 2 tasses (500 ml) de vinaigre blanc en bas de votre lave-vaisselle. Fermez la porte et laissez votre lave-vaisselle terminer le cycle. Si le rinçage au vinaigre ne fonctionne pas, répétez cette opération en utilisant 1/4 de tasse (60 ml) de cristaux d'acide citrique au lieu de vinaigre.
Il y a un nuage sur la verrerie	Il y a de l'eau douce avec trop de détergent	<ul style="list-style-type: none"> Ce <i>nuage</i> est permanent. Pour l'empêcher, utilisez moins de détergent si votre eau est douce. Lavez la verrerie avec le cycle le plus court qui la nettoie.
	La température de l'eau qui entre dans le lave-vaisselle est supérieure à 66°C (150°F)	<ul style="list-style-type: none"> Abaissez la température du chauffe-eau.
Il y a des marques noires ou grises sur la vaisselle	Des ustensiles en aluminium ont frotté contre la vaisselle	<ul style="list-style-type: none"> Enlevez les marques avec un nettoyant doux, abrasif.

Des questions? Utilisez ce système de résolution de problèmes

PROBLÈME	CAUSE POSSIBLE	QUE FAIRE
Il y a une pellicule jaune ou brune sur les surfaces intérieures	Ce sont des taches de thé ou de café	<ul style="list-style-type: none"> Enlevez les taches à la main à l'aide d'une solution de 1/2 tasse de javel et de 3 tasses d'eau chaude. <p>▲ ATTENTION : Avant de nettoyer l'intérieur, attendez au moins 20 minutes après la fin d'un cycle pour permettre à l'élément chauffant de se refroidir. Si vous ne le faites pas, vous risquez de vous brûler.</p>
	Une pellicule générale jaune ou brune peut être causée par des dépôts dans l'eau	<ul style="list-style-type: none"> Le seul moyen de corriger ce problème est de poser un filtre spécial dans la conduite d'alimentation d'eau. Contactez votre revendeur GE ou une entreprise d'adoucissement d'eau.
Il y a une pellicule blanche sur les surfaces intérieures	Il y a des minéraux dans votre eau dure	<ul style="list-style-type: none"> GE recommande le nettoyant pour lave-vaisselle Jet Dry® pour vous aider à enlever certaines taches dues à l'eau dure et aux minéraux. Pour beaucoup de taches, nettoyez l'intérieur en mettant un détergent pour lave-vaisselle sur une éponge humide. Portez des gants en caoutchouc. N'utilisez JAMAIS un nettoyant autre que les détergents recommandés ou pour lave-vaisselle parce qu'ils peuvent occasionner de la mousse ou de l'eau savonneuse. Nous approuvons l'utilisation de Cascade®, Cascade Complete® et Electrasol® dans tous les laves-vaisselles Monogram. <p>▲ ATTENTION : Avant de nettoyer l'intérieur, attendez au moins 20 minutes après la fin d'un cycle pour permettre à l'élément chauffant de se refroidir. Si vous ne le faites pas, vous risquez de vous brûler.</p>
La vaisselle ne sèche pas	La température de l'eau qui entre est basse	<ul style="list-style-type: none"> Assurez-vous que la température de l'eau qui entre soit bonne (consultez la section Utilisation du lave-vaisselle). Choisissez ADDED HEAT (chaleur supplémentaire) Choisissez HEATED DRY (chaleur sèche)
	Le distributeur d'agent de rinçage est vide	<ul style="list-style-type: none"> Vérifiez et remplissez le distributeur d'agent de rinçage.
Le lave-vaisselle ne fonctionne pas	Le fusible ou le disjoncteur a sauté	<ul style="list-style-type: none"> Remplacez le fusible ou rebranchez le disjoncteur. Débranchez du circuit tous les autres appareils électroménagers. Essayez de remettre à zéro la touche START/RESET (mise en marche/remise à zéro).
	L'interrupteur mural (dans certaines installations) se trouve en position OFF (arrêt)	<ul style="list-style-type: none"> Vérifiez l'interrupteur mural auquel votre lave-vaisselle peut être branché. Dans certains endroits, le code électrique peut requérir un interrupteur mural. Mettez l'interrupteur en position ON (marche).
Il y a de la vapeur	C'est normal	<ul style="list-style-type: none"> De la vapeur sort de l'évent situé en bas de la porte pendant le séchage et quand l'eau est pompée en dehors de votre lave-vaisselle.

Des questions? Utilisez ce système de résolution de problèmes

PROBLÈME	CAUSE POSSIBLE	QUE FAIRE
La lumière d'assainissement ne s'allume pas à la fin du cycle (cycle anti-bactérien seulement)	Vous avez ouvert la porte et interrompu le cycle pendant ou après la partie de lavage principal	<ul style="list-style-type: none"> N'interrompez pas le cycle pendant ou après le lavage principal.
	Température de l'eau entrante qui est basse	<ul style="list-style-type: none"> Élevez le niveau de température du chauffe-eau à 49°C (120°F).
Les lampes intérieures ne fonctionnent pas	La porte a été ouverte pendant plus de 15 minutes	<ul style="list-style-type: none"> Verrouiller la porte et ouvrir de nouveau.
	Les ampoules sont grillées	<ul style="list-style-type: none"> Appeler le service de réparation pour remplacer les ampoules.
La lumière indicatrice de fin de cycle ne s'allume pas	Le lave-vaisselle n'a pas terminé son cycle	<ul style="list-style-type: none"> Ouvrir la porte et vérifier les lumières indicatrices d'état sur le panneau de commande pour déterminer si le cycle est complété.

Quand vous achetez un nouvel appareil électroménager Monogram, vous recevez l'assurance que si vous avez besoin de renseignements ou d'aide, GE sera présent. Tout ce que vous devez faire est nous appeler – sans frais!

Centre de réponses GE

Aux États-Unis :
800.626.2000

Quelle que soit votre question sur un gros appareil électroménager Monogram, le service d'information du Centre de réponses GE est à votre disposition pour vous aider. Nous répondrons à votre appel, et à vos questions, rapidement et avec courtoisie. Et vous pouvez appeler n'importe quand. Le service du Centre de réponses GE est ouvert 24 heures par jour, 7 jours par semaine.

OU

Visitez notre site Web à l'adresse ge.com

Au Canada, appelez le 1.888.880.3030.

Service de réparations à la maison

Aux États-Unis :
800.444.1845

Au Canada :
1.888.880.3030

Un professionnel du service à la clientèle GE vous fournira un service de réparations expertes, à une heure qui vous convient. De nombreux emplacements exploités par l'entreprise de service à la clientèle GE vous offre un service aujourd'hui ou demain, ou quand vous le désirez (de 7h00 à 19h00 les jours de semaine, de 9h00 à 14h00 les samedis). Nos techniciens formés à l'usine connaissent votre appareil par cœur, et la plupart des réparations peuvent être faites en une seule visite.

Pour nos clients qui ont des besoins spéciaux...

Aux États-Unis :
800.626.2000

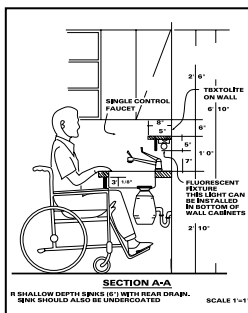

GE offre des contrôles en Braille pour un grand nombre d'appareils électroménagers GE et une brochure pour vous aider à planifier une cuisine sans obstacle pour les personnes qui ont une mobilité réduite.

Nos clients malentendants ou mal parlant qui ont accès à un appareil de communication pour malentendant ou à un télécriteur conventionnel peuvent appeler le 800.TDD.GEAC (800.833.4322) pour demander des renseignements ou du service.

Contrats de service

Aux États-Unis :
800.626.2224

Au Canada :
1.888.880.3030

Vous pouvez avoir le sentiment de sécurité que le service à la clientèle GE demeurera présent après l'expiration de votre garantie. Achetez un contrat GE pendant que votre garantie est en vigueur et vous recevrez un escompte substantiel. Avec un contrat pluriannuel, vous serez assuré d'un service futur aux prix d'aujourd'hui.

Pièces et accessoires

Aux États-Unis :
800.626.2002

Au Canada :
1.888.880.3030

Les personnes qui sont qualifiées pour réparer leur propre appareil électroménager peuvent se faire envoyer directement les pièces et les accessoires chez eux. Le système de pièces GE offre un accès à plus de 47 000 pièces... et toutes les pièces de remplacement GE sont pleinement garanties.

Les instructions d'entretien de l'utilisateur contenues dans le présent manuel couvrent des procédures qui peuvent être accomplies par n'importe quel utilisateur. Tout autre service doit être fait pas du personnel de service qualifié. Il faut faire attention, car un mauvais service peut occasionner un fonctionnement dangereux.



FIRST CLASS POSTAGE REQUIRED	PORT DE PREMIÈRE CLASSE REQUIS
---	---

**OWNERSHIP REGISTRATION
P.O. BOX 1780
MISSISSAUGA, ONTARIO
L4Y 4G1**

**(FOR CANADIAN CONSUMERS ONLY)
(SEULEMENT POUR LES CONSOMMATEURS CANADIENS)**

VOTRE GARANTIE DE LAVE-VAISSELLE MONOGRAM

Agrafez votre facture ou votre chèque annulé ici. Vous avez besoin d'une preuve d'achat original pour obtenir du service sous garantie.

**QU'EST-CE
QUI EST
COUVERT**

*Depuis la date
d'achat original*

UN AN

Toute pièce du lave-vaisselle qui tombe en panne à cause d'un vice de matériau ou de main-d'œuvre. Pendant cette **année de garantie limitée**, GE fournira, **gratuitement**, toute la main-d'œuvre et le service à la maison pour remplacer une pièce défectueuse.

Cinq ans

La clayette du lave-vaisselle, si elle se rouille, ou le module de contrôle électronique, s'il tombe en panne à la suite d'un vice de matériau ou de main-d'œuvre. Pendant ces **cinq ans de garantie limitée**, vous serez responsable de tous les frais de main-d'œuvre et de service à la maison.

À vie

La cuve en acier inoxydable ou le joint de porte, s'il n'arrête pas l'eau à cause d'un vice de matériau ou de main-d'œuvre. Pendant cette **garantie limitée à vie**, GE fournira également, **gratuitement**, toute la main-d'œuvre et le service à la maison pour remplacer la pièce défectueuse.

.....

Cette garantie est valable pour l'acheteur original ainsi que pour tout propriétaire suivant de produits achetés pour un foyer ordinaire au Canada. Si le produit est situé dans un endroit où le Service autorisé GE n'est pas offert, vous pourriez être tenu d'acquiescer des frais de transport ou d'apporter le produit à un dépôt de Service autorisé GE pour obtenir les réparations. Il faut fournir la preuve de l'achat original pour obtenir du service en vertu de cette garantie.

Tout le service en vertu de cette garantie sera fourni par nos centres de service de fabrication ou par nos techniciens autorisés de soins à la clientèle pendant les heures de travail normales.

Si votre appareil électroménager a besoin de service, pendant la période de garantie ou après cette période, appelez le 1.888.880.3030. Veuillez fournir le numéro de série et le numéro de modèle lorsque vous appelez pour obtenir le service.

**CE QUI N'EST
PAS COUVERT**

- Les déplacements de service à votre maison pour vous apprendre à utiliser ce produit.
- Une mauvaise installation, livraison ou un mauvais entretien.
- Le remplacement de fusibles ou le rebranchement de disjoncteurs chez vous.
- Une panne du produit si vous l'avez mal utilisé, maltraité ou utilisé à d'autres fins que celles auxquelles il est destiné, ou si vous l'avez utilisé à des fins commerciales.
- Tout dommage au produit occasionné par un accident, un incendie, une inondation ou un acte indépendant de votre volonté.
- Tout dommage indirect ou consécutif occasionné par une panne possible de cet appareil électroménager.
- Tout nettoyage ou entretien de l'appareil d'écart anti-retour dans la conduite d'écoulement d'eau.
- Tout dommage occasionné après livraison, y compris tout dommage occasionné par des articles tombant à terre.
- Le service s'il est impossible d'avoir accès au produit pour ce faire.

EXCLUSION DE GARANTIES IMPLICITES – Votre seul et unique recours est la réparation du produit selon les dispositions de cette Garantie limitée. Toutes les garanties implicites, incluant les garanties de commercialité et d'adéquation à un usage spécifique, sont limitées à une année ou à la période la plus courte autorisée par la législation.

Certaines provinces ne permettent pas l'exclusion ou la restriction de dommages indirects ou consécutifs, et par conséquent la restriction ci-dessus peut ne pas s'y appliquer. Cette garantie vous donne des droits juridiques spécifiques, mais vous pouvez avoir d'autres droits qui varient d'une province à l'autre. Pour connaître vos droits juridiques dans votre province, consultez votre bureau local ou provincial de protection des consommateurs.

Garant : Camco Inc., 1 Factory Lane, Suite 310, Moncton, N.B. E1C 9M3.

165D4700P322

49-55002-1

03-06 JR

Imprimé aux États-Unis



GE Consumer & Industrial
Appliances
General Electric Company
Louisville, KY 40225
ge.com