



# Refrigerator

## Use & Care Guide

### Table of Contents

	<b>Important Safety Instructions</b> ..... 1-2
	<b>Installation</b> ..... 3-9
	<b>Temperature Controls</b> ..... 10-12
	<b>Fresh Food Features</b> ..... 13-15
	<b>Freezer Features</b> ..... 15
	<b>Ice And Water</b> .....16

	<b>Water Filter</b> .....17-18
	<b>Food Storage Tips</b> ..... 19-21
	<b>Care and Cleaning</b> ..... 22-25
	<b>Operating Sounds</b> ..... 26
	<b>Troubleshooting</b> ..... 27-29
	<b>Warranty &amp; Service</b> ..... 31
	<b>Guide d'utilisation et d'entretien</b> ..... 32
	<b>Guía de Uso y Cuidado</b> ..... 64



# Important Safety Instructions

**Installer:** Please leave this guide with this appliance.

**Consumer:** Please read and keep this Use & Care Guide for future reference, it provides the proper use and maintenance information.

Keep sales receipt and/or cancelled check as proof of purchase.

Call: 1-800-688-9900 U.S.A.  
1-800-688-2002 Canada

Have complete model and serial number identification of your refrigerator. This is located on a data plate inside the refrigerator compartment, on the upper left side. Record these numbers below for easy access.

Model Number \_\_\_\_\_

Serial Number \_\_\_\_\_

Date of Purchase \_\_\_\_\_

In our continuing effort to improve the quality and performance of our appliances, it may be necessary to make changes to the appliance without revising this guide.

## What You Need to Know About Safety Instructions

Warning and Important Safety Instructions appearing in this guide are not meant to cover all possible conditions and situations that may occur. Common sense, caution and care must be exercised when installing, maintaining or operating appliance.

Always contact your dealer, distributor, service agent or manufacturer about problems or conditions you do not understand.

## Recognize Safety Symbols, Words, Labels

### DANGER

**DANGER** – Immediate hazards which **WILL** result in severe personal injury or death.

### WARNING

**WARNING** – Hazards or unsafe practices which **COULD** result in severe personal injury or death.

### CAUTION

**CAUTION** – Hazards or unsafe practices which **COULD** result in minor personal injury or property damage.

### DANGER

To reduce risk of injury or death, follow basic precautions, including the following:

**IMPORTANT:** Child entrapment and suffocation are not problems of the past. Junked or abandoned refrigerators are still dangerous – even if they sit out for “just a few days.” If you are getting rid of your old refrigerator, please follow the instructions below to help prevent accidents.

Before you throw away your old refrigerator or freezer:

- Take off the doors.
- Leave the shelves in place so children may not easily climb inside.

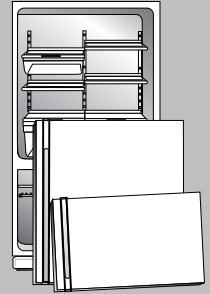

This appliance is equipped with a three-prong grounding plug for your protection against possible electrical shock hazards. It must be plugged into a grounding receptacle. Where a standard two-prong wall receptacle is encountered, it is the personal responsibility and obligation of the customer to have it replaced with a properly grounded three-prong wall receptacle. Do not under any circumstances, cut or remove the third (ground) prong from the power cord. Do not use an adapter plug.

Power supply cord with three-prong grounding plug

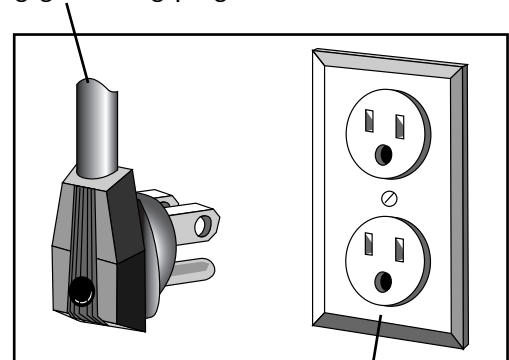

Grounding type wall receptacle



# Important Safety Instructions

## ⚠ WARNING

**To reduce risk of fire, electric shock, serious injury or death when using your refrigerator, follow these basic precautions, including the following:**

1. Read all instructions before using the refrigerator.
2. Observe all local codes and ordinances.
3. Be sure to follow grounding instructions.
4. Check with a qualified electrician if you are not sure this appliance is properly grounded.
5. Do not ground to a gas line.
6. Do not ground to a cold-water pipe.
7. Refrigerator is designed to operate on a separate 115 volt, 15 amp., 60 cycle line.
8. Do not modify plug on power cord. If plug does not fit electrical outlet, have proper outlet installed by a qualified electrician.
9. Do not use a two-prong adapter, extension cord or power strip.
10. Do not remove warning tag from power cord.
11. Do not tamper with refrigerator controls.
12. Do not service or replace any part of refrigerator unless specifically recommended in Use & Care Guide or published user-repair instructions. Do not attempt service if instructions are not understood or if they are beyond personal skill level.
13. Always disconnect refrigerator from electrical supply before attempting any service. Disconnect power cord by grasping the plug, not the cord.
14. Install refrigerator according to Installation Instructions. All connections for water, electrical power and grounding must comply with local codes and be made by licensed personnel when required.
15. Keep your refrigerator in good condition. Bumping or dropping refrigerator can damage refrigerator or cause refrigerator to malfunction or leak. If damage occurs, have refrigerator checked by qualified service technician.
16. Replace worn power cords and/or loose plugs.
17. Always read and follow manufacturer's storage and ideal environment instructions for items being stored in refrigerator.
18. Your refrigerator should not be operated in the presence of explosive fumes.
19. Children should not climb, hang or stand on any part of the refrigerator.
20. Clean up spills or water leakage associated with water installation.

**SAVE THESE INSTRUCTIONS**



# Installation

Your refrigerator was packed carefully for shipment. Remove and discard shelf packaging and tape. Do not remove the serial plate.

## Location

- Do not install refrigerator near oven, radiator or other heat source. If not possible, shield refrigerator with cabinet material.
- Do not install where temperature falls below 55° F (13° C) or rises above 110° F (43° C). Malfunction may occur at this temperature.
- **Refrigerator is designed for indoor household application only.**

## Measuring the Opening

When installing your refrigerator, measure carefully. Allow 1/2" space at top and 1/2" space behind the machine compartment cover (located in the rear) for proper air circulation.

Subflooring or floor coverings (i.e. carpet, tile, wood floors, rugs) may make your opening smaller than anticipated.

Some clearance may be gained by using the leveling procedure under *Leveling*.

**Important:** If refrigerator is to be installed into a recess where the top of the refrigerator is completely covered, use distance from floor to top of hinge cap to verify proper clearance.

## Transporting Your Refrigerator

- **NEVER** transport refrigerator on its side. If an upright position is not possible, lay refrigerator on its back. Allow refrigerator to sit upright for approximately 30 minutes before plugging it in to assure oil returns to the compressor. Plugging the refrigerator in immediately may cause damage to internal parts.
- Use an appliance dolly when moving refrigerator. **ALWAYS** truck refrigerator from its side or back—**NEVER** from its front.
- Protect outside finish of refrigerator during transport by wrapping cabinet in blankets or inserting padding between the refrigerator and dolly.
- Secure refrigerator to dolly firmly with straps or bungee cords. Thread straps through handles when possible. Do not overtighten. Overtightening restraints may dent or damage outside finish.

## Leveling

### ⚠ CAUTION

To protect property and refrigerator from damage, observe the following:

- Protect vinyl or other flooring with cardboard, rugs, or other protective material.
- Do not use power tools when performing leveling procedure.

To enhance the appearance and maintain performance, the refrigerator should be level.

### Note

- Complete any required door reversal, panel installation and/or a water supply connection, before leveling.

### Materials Needed:

- 3/8" hex head driver
- Carpenter's level

#### 1. Remove toe grille.

- Grasp firmly and pull outward to unclip.

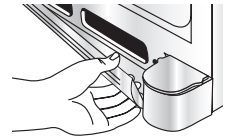

#### 2. Remove bottom hinge cover(s).

- Place the eraser end of a pencil or similar blunt tool in the cover notch.

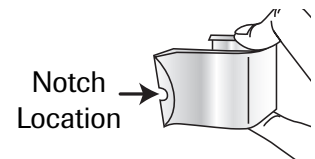
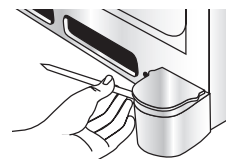

- Use slight pressure to pry the cover loose.
- Continue to maintain downward pressure to the notched side of the cover while swinging it off.

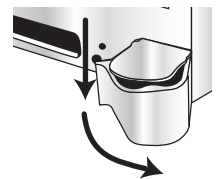

#### 3. Using hex head driver, turn the front adjustment screws (A) on each side to raise or lower the front of the refrigerator.







# Installation

## Note

- Some models only have adjustment screws “A.”

- Using the hex head driver, turn each of these adjustment screws (B) to raise or lower the rear of the refrigerator.
- Using the carpenter’s level, make sure front of refrigerator is  $\frac{1}{4}$ ” (6 mm) or  $\frac{1}{2}$  bubble higher than back of refrigerator and that the refrigerator is level from side to side.
- Turn stabilizing legs (C) clockwise until firmly against floor.
- Turn adjustment screws (A) counterclockwise to allow the full weight of the refrigerator to rest on the stabilizing legs.
- Replace hinge cover(s).
  - Position cover into the outer edge of the hinge.
  - Swing the cover toward the cabinet and snap it into place.
- Replace the toe grille.

## Note

- For proper reinstallation, ensure the “top” marking on the interior of the toe grille is oriented correctly.
- Align the toe grille mounting clips with the lower cabinet slots.
- Push the toe grille firmly until it snaps into place.

## Door and Drawer Removal

Some installations require door/drawer removal to transport the refrigerator to its final location.

## ⚠ WARNING

To avoid electrical shock which can cause severe personal injury or death, observe the following:

- Disconnect power to refrigerator before removing doors or drawer. Connect power only after replacing doors or drawer.

## ⚠ CAUTION

To avoid damage to walls and flooring, protect vinyl or other flooring with cardboard, rugs or other protective material.

- Unplug power cord from power source.
- Remove toe grille and bottom hinge cover(s) (see page 3).

- Remove top hinge cover from refrigerator door by removing Phillips screw and retain screw and cover for later use.

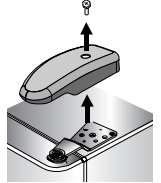

- Unscrew  $\frac{5}{16}$ ” hex head screws from top hinge to remove hinge and retain all screws for later use.

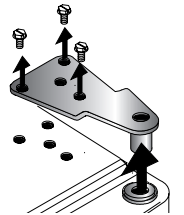

- Lift right side refrigerator door from center hinge pin. Remove door closure from center hinge pin on the right side and retain for later use.

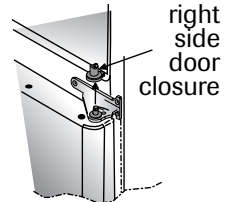

- Disconnect wire harness on top of left side refrigerator door top hinge.

Release two-pin connector by pressing junction point with a flat blade screwdriver or fingernail.

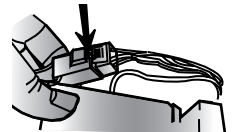

Green ground wire remains attached to the hinge.

- Unscrew  $\frac{5}{16}$ ” hex head screws from top hinge to remove hinge and retain for later use.

Lift left side refrigerator door, along with top hinge, from center hinge pin.

Remove center hinge pin with a  $\frac{5}{16}$ ” hex head driver and retain hinge pin for later use.

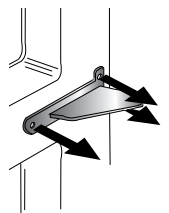

- Remove Phillips screws to remove right and left hinges and retain all screws for later use.

- Remove both stabilizing brackets with  $\frac{3}{8}$ ” hex head driver and retain screws for later use.

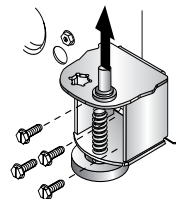



# Installation

## Pullout Freezer Drawer (select models)

### ⚠ DANGER

To prevent accidental child entrapment or suffocation risk, do not remove the divider in the top freezer basket.

### ⚠ WARNING

To avoid electrical shock which can cause severe personal injury or death, disconnect power to refrigerator before removing doors. After replacing doors, connect power.

### ⚠ CAUTION

To avoid possible injury, product, or property damage, you will need two people to perform the following instructions.

#### To Remove:

1. Pull drawer open to full extension.
2. Tilt the lower basket forward and lift to remove.
3. On each white drawer bracket is a basket cradle with two snap attachments. To release each cradle, unlatch the snaps by pushing them inward, away from the side bracket. Lift the cradles off of the rails.
4. Remove Phillips screw from each of the drawer slides (select models).
5. Lift top of drawer front to unhook the drawer from the slides. Lift door front out to remove.

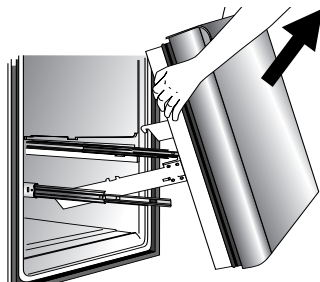
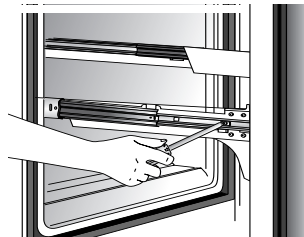
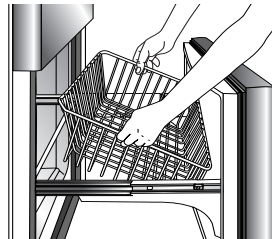

#### To Install:

1. Pull both rails out to full extension.
2. While supporting door front, hook supports into slots located on inside of each slide.

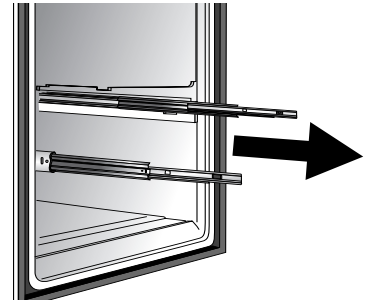

#### Note

- All four drawer bracket supports must be in the proper slots for the drawer to function properly.

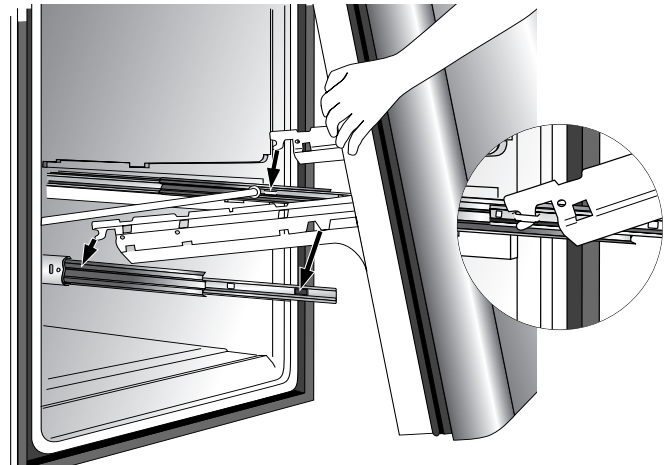

3. Lower door front into final position.
4. Replace and tighten Phillips screws that were removed from the drawer slides (select models).
5. Place the basket cradles back onto the drawer slides. Align basket cradle snaps with the slots on the drawer brackets and press each cradle towards the bracket until it clicks.

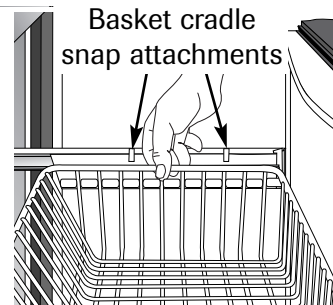

6. Tilt the lower basket front down and set it down into the basket cradles.



# Installation

## Door Reinstallation

1. Install hinge assemblies:
  - Install center hinge with Phillips screws.
2. Place hinge side of refrigerator door on center hinge pin.
  - Install top hinge with  $\frac{5}{16}$ " hex head screws.
3. While holding refrigerator door upright, tighten down top hinge with  $\frac{5}{16}$ " hex head driver.
4. Reconnect two-pin connector.
5. Replace top hinge covers.

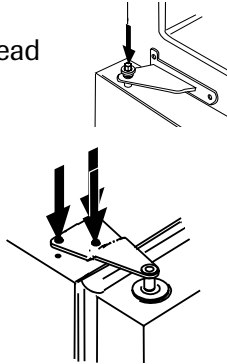

## Handles

If not installed, the handle is located in the interior of the fresh food section or attached to the back of your refrigerator.

Remove and discard handle packaging and tape.

### Front Mount Handle

#### Materials Needed:

- Gloves to protect hands
- Phillips screwdriver
- Plastic door removal card (or  $\frac{1}{32}$ " thick plastic card), retain the card

#### Attach Extensions to Handle:

1. Align handle and extension as shown.
2. Place extension in handle opening.
3. Apply slight pressure to both sides of the extension piece.
4. Slide extension until it stops on inside edge of handle.

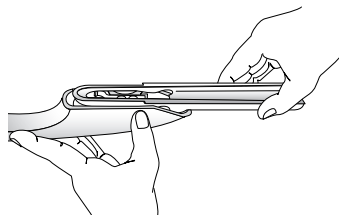

#### To Install:

1. The handles are to be oriented as shown.
2. Align front mount door handle clip with the door tabs.

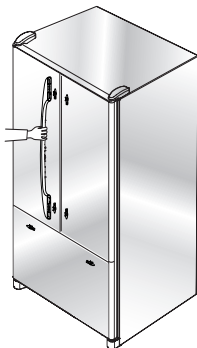

3. Ensure the handle clips are positioned slightly above the door tabs.

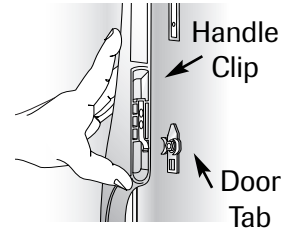

4. Rotate the handle so that the handle is flat against the door.

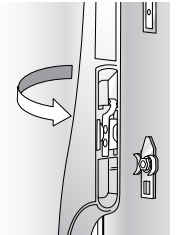

5. Push the handle down against the upper door tab just enough to allow it to hang unsupported.

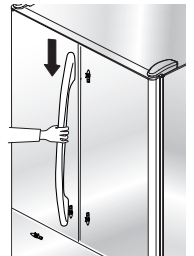

6. Align bottom of handle with lower door tab. Press upper handle end to door surface and firmly grasp lower end of handle. Gently slide handle upward until bottom of handle settles on door surface, then reverse direction, sliding downward to almost engaging tab with clip.

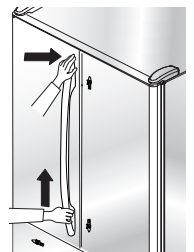

7. Grasp the handle firmly and slide down until it clicks. The audible click indicates fastening clips are securely interlocked.

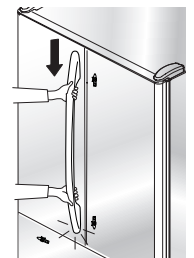

#### To Remove:

1. Flex the handle away from the door panel. Simultaneously place door handle removal card underneath the base of the lower handle. Insert the card to the line or until it stops.
2. Grasp the lower part of the handle firmly and lift to remove.

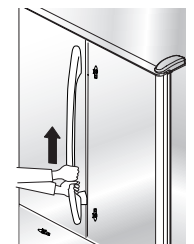
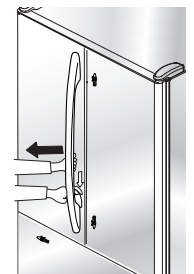



# Installation

## Freezer Handle

### Materials Needed:

- Gloves to protect hands.
- Phillips screwdriver.
- Plastic handle removal card (or 1/32" thick plastic card). Retain the card.

### Notes

- There is a slight curve to the freezer handle.
- For proper installation, be sure handle is oriented as shown.

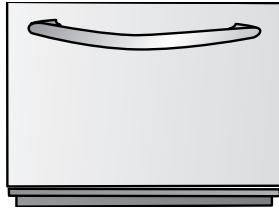

### To Install:

1. Align door handle clips slightly to the left of the tabs attached to the freezer door.
2. Rotate the handle so the left base is flat against the door.

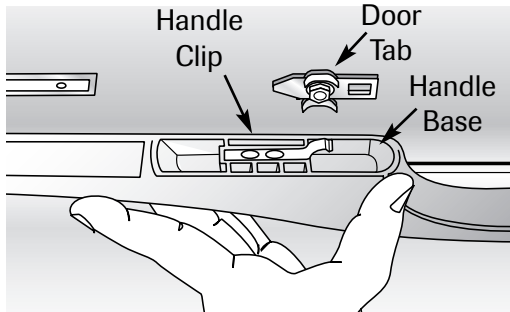

3. Push the left handle base against the left door tab and slightly to the right, just enough to allow it to hang unsupported.
4. While firmly supporting the left handle base against the door, align the right base of the handle with the right tabs that are attached to the door.
5. Now, while firmly holding the handle at the left and right bases, gently slide the handle towards the right until the right base settles in. The handle should now be flat against the face of the freezer door at both the left and right bases.
6. With hands still firmly keeping the handle flat against the freezer door, you may have to reverse directions momentarily to assure clip/tab

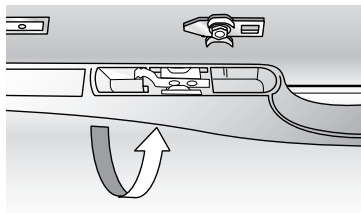

engagement. Then firmly slide the handle to the right until it clicks. The audible “click” indicates that the fastening clips are securely interlocked.

### To Remove:

1. At the right end, flex the handle base away from the surface of the freezer drawer. Simultaneously slide the door handle removal card that came with your refrigerator under the right side base of the handle. Slide the card to the line indication or until it stops, which will be approximately 1 1/2".
2. With both hands, firmly grasp the handle towards the right base.
3. Slide towards the left, lift and remove from the surface.

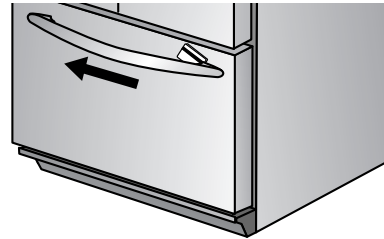

## Installing Front-Mounted Handles for Stainless Steel Doors

1. Loosen lower door clip on door with a phillips screwdriver.
2. Locate predrilled hole at base of handle, and fit hollow end of handle over lower door clip.
3. Fit other end of handle over upper door clip and slide up as far as possible.

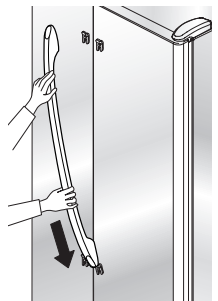
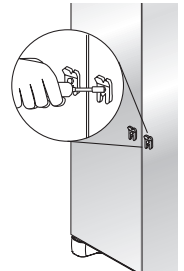

**NOTE:** If top of handle does not fit over top clip, loosen lower clip further until fit can be accomplished.

4. Insert phillips screwdriver into predrilled hole at base of handle to tighten screw. Insert plastic button plug into hole.
5. Repeat above steps to install other handle.

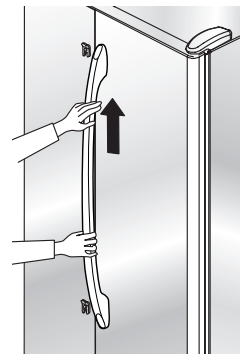



# Installation

## Removing Front-Mounted Handles for Stainless Steel Doors

1. Remove plastic button plug at base of handle with a very small flat-blade screwdriver.

- Insert phillips screwdriver into predrilled hole to remove screw.

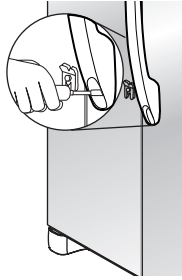

2. Slide handle down and remove from door clip.

3. Repeat above steps to remove other handle.

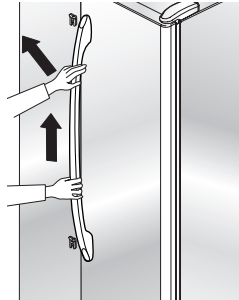

## Installing Front-Mounted Handles for Stainless Steel Freezer Door

1. Loosen lower door clip on door with a phillips screwdriver

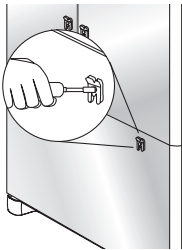

2. Locate predrilled hole at base of handle, and fit hollow end of handle over left door clip.



3. Fit other end of handle over left door clip and slide left as far as possible.

**NOTE:** If end of handle does not fit over left clip, loosen right clip further until fit can be accomplished.

4. Insert phillips screwdriver into predrilled hole at end of handle to tighten screw. Insert plastic button plug into hole.



## Removing Front-Mounted Handles for Stainless Steel Freezer Door

1. Remove right side plastic button plugs at each end of handle with a very small flat-blade screwdriver.

- Insert phillips screwdriver into predrilled hole to remove screw.

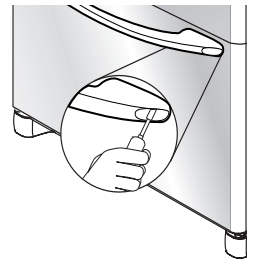

2. Slide handle right and remove from door clip.

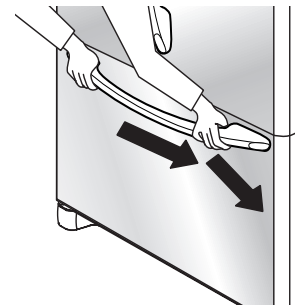

## Connecting the Water Supply

### ⚠ WARNING

To reduce the risk of injury or death, follow basic precautions, including the following:

- Read all instructions before installing ice maker.
- Do not attempt installation if instructions are not understood or if they are beyond personal skill level.
- Observe all local codes and ordinances.
- Do not service ice maker unless specifically recommended in Use & Care Guide or published user-repair instructions.
- Disconnect power to refrigerator before installing ice maker.
- Water damage due to an improper water connection may cause mold/mildew growth. Clean up spills or leakage immediately!

cont.





# Installation

## ⚠ CAUTION

To avoid property damage or possible injury, follow basic precautions, including the following:

- Consult a plumber to connect  $\frac{1}{4}$ " O.D. copper tubing to household plumbing to assure compliance with local codes and ordinances.
- Confirm water pressure to water valve is between 35 and 100 pounds per square inch, 20 pounds per square inch without filter.
- Do not use a self-piercing, or  $\frac{3}{16}$ " saddle valve. Both reduce water flow and can become clogged over time, and may cause leaks if repair is attempted.
- Tighten nuts by hand to prevent cross threading. Finish tightening nuts with pliers and wrenches. Do not overtighten.
- Wait two to three hours before placing refrigerator into final position to check and correct any water leaks. Recheck for leaks after 24 hours.
- Verify the copper tubing under the sleeve is smooth and free from defects. Do not reuse an old sleeve.

### Materials Needed:

- $\frac{1}{4}$ " outer diameter flexible copper tubing
- Shut-off valve (requires a  $\frac{1}{4}$ " hole to be drilled into water supply line before valve attachment)
- Adjustable wrench
- $\frac{1}{4}$ " hex nut driver

### Notes

- Use copper tubing only for installation. Plastic is less durable and can cause damage.
- Add 8' to tubing length needed to reach water supply for creation of service loop.

1. Create service loop with copper tubing (minimum 2' diameter). Avoid kinks in the copper tubing when bending it into a service loop. Do not use plastic tubing.

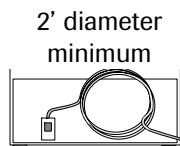

2. Remove plastic cap from water valve inlet port.
3. Place brass nut (A) and sleeve (B) on copper tube end as illustrated.

**Reminder:** Do not use an old sleeve. The nut and sleeve are provided in the use and care packet.

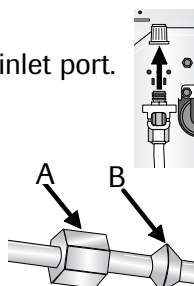

4. Place end of copper tubing into water valve inlet port. Shape tubing slightly. Do not kink – so that tubing feeds straight into inlet port.

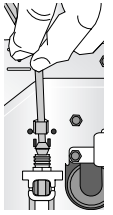

5. Slide brass nut over sleeve and screw nut into inlet port. Tighten nut with wrench.

**IMPORTANT:** Do not overtighten. Cross threading may occur.

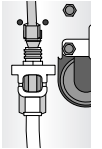

6. Pull on tubing to confirm connection is secure. Connect tubing to frame with water tubing clamp (C) and turn on water supply. Check for leaks and correct if necessary. Continue to observe the water supply connection for two to three hours prior to moving the refrigerator to its permanent location.

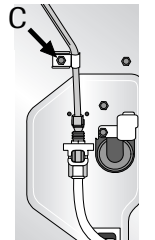

7. Monitor water connection for 24 hours. Correct leaks, if necessary.

## Opening and Closing Your Fresh Food Doors

Your new refrigerator is uniquely designed with two fresh food doors. Either door can be opened or closed independently of one another.

There is a vertically-hinged section on the left fresh food door. When the left door is closed, the hinged section automatically forms a seal between the two doors when both doors are closed.

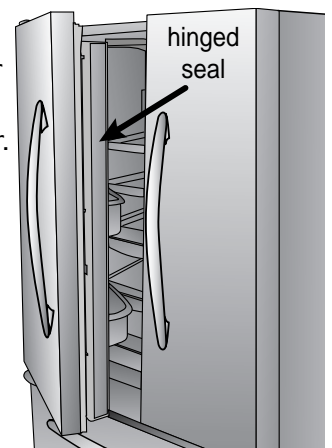

When the left door is opened, the hinged seal automatically folds inward so that it is out of the way.

## ⚠ WARNING

To avoid electrical shock which can cause severe personal injury or death, **DO NOT** attempt to remove the hinged seal from the fresh food section.

## ⚠ CAUTION

To avoid possible product damage, **ALWAYS** verify that the hinged seal is folded against the edge of the door prior to closing.



# Temperature Controls

## Touch Temperature Controls

The controls are located at the top front of the refrigerator compartment.

### Control



## Initial Control Settings

After plugging the refrigerator in, set the controls.

- Pressing the or pads adjusts the controls to the desired setting.
- The temperature control range for both compartments is 1 through 7 (coldest).
- Initially set the refrigerator control on 4.
- Initially set the freezer control on 4.
- Let the refrigerator run at least 8 to 12 hours before adding food.

## Warm Cabinet Surfaces

At times, the front of the refrigerator cabinet may be warm to the touch. This is a normal occurrence that helps prevent moisture from condensing on the cabinet. This condition will be more noticeable when you first start the refrigerator, during hot weather and after excessive or lengthy door openings.

## Adjusting the Controls

- 24 hours after adding food, you may decide that one or both compartments should be colder or warmer. If so, adjust the control(s) as indicated in the *Temperature Control Guide* table below. See page 19 for instructions on checking compartment temperature.
- Except when starting the refrigerator, do not change either control more than one number at a time.
- Allow 24 hours for temperatures to stabilize.
- Changing either control will have some effect on the temperature of the other compartment.

### Temperature Control Guide

<b>Refrigerator too warm</b>	Set the refrigerator control to next higher number by pressing the  pad.
<b>Refrigerator too cold</b>	Set the refrigerator control to next lower number by pressing the  pad.
<b>Freezer too warm</b>	Set the freezer control to next higher number by pressing the  pad.
<b>Freezer too cold</b>	Set the freezer control to next lower number by pressing the  pad.
<b>Turn refrigerator OFF</b>	Press the refrigerator or freezer  pad until a dash (-) appears in the display.

## Energy Saver Switch (select models)

- **Off** - The refrigerator uses more energy when this switch is off, because a heater located in the hinged seal section of the door is running. This heater helps prevent condensation formation on the exterior of the hinged seal. Turn the energy saver switch OFF when the environment is warm and more humid or if moisture is noticed on the door exterior.
- **On** - This setting saves energy by not using the heater. Turn the energy saver switch ON when the environment is less humid.



# Temperature Controls

## Triple Cool Climate Control (select models)

The control is located at the top front of the fresh food compartment.

### Control

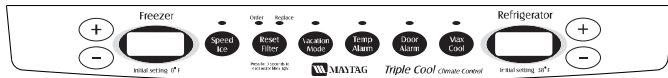

### Initial Temperature Setting

Temperatures are preset at the factory at 38° F (3° C) in the fresh food compartment and 0° F (-18° C) in the freezer compartment.

### Adjusting the Control

24 hours after adding food, you may decide that one or both compartments should be colder or warmer. If so, adjust the control as indicated in the Temperature Control Guide below.

- The first touch of the (+) or (-) pads shows the current temperature setting.
- The display will show the new setting for approximately three seconds, and then return to the actual temperature currently within that compartment.
- Do not change either control more than one degree at a time. Allow temperature to stabilize for 24 hours before making a new temperature adjustment.

### Temperature Control Guide

<b>Refrigerator too cold</b>	Set the refrigerator control to next higher number by pressing the (+) pad.
<b>Refrigerator too warm</b>	Set the refrigerator control to next lower number by pressing the (-) pad.
<b>Freezer too cold</b>	Set the freezer control to next higher number by pressing the (+) pad.
<b>Freezer too warm</b>	Set the freezer control to next lower number by pressing the (-) pad.
<b>Turn refrigerator OFF</b>	Press the freezer (+) pad until OFF appears in the display. Press either the freezer or refrigerator (-) pad to turn back on.

### Speed Ice



When activated, Speed Ice reduces the freezer temperature to the optimum setting for 24 hours in order to produce more ice. **Note:** When the Speed Ice feature is in operation, the (+) and (-) pads for the freezer control will not operate.

### Reset Filter (select models)

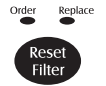

When a water filter has been installed in the refrigerator, the yellow **Order** light will illuminate when 90 percent of the volume of water for which the filter is rated has passed through the filter OR 11 months have elapsed since the filter has been installed.

The red **Replace** light will illuminate when the rated volume of water has passed through the filter OR 12 months have elapsed since the filter was installed. A new filter should be installed immediately when the **Replace** light is illuminated.

After replacing the filter, press and hold the **Reset Filter** pad for three seconds. The Order and Replace lights will go off.

### Vacation Mode



The Vacation Mode feature causes the freezer to defrost less frequently, conserving energy. The Vacation Mode indicator light will illuminate when the feature is activated. To deactivate, press the Vacation Mode pad again OR open either door. The indicator light will go off.

### Notes

- Door openings will not deactivate Vacation Mode for approximately one hour after activation.
- If vacationing for more than a few days, see the Preparing for Vacation section, page 25.

### Temp Alarm



The Temp Alarm system will alert you if the freezer or fresh food temperatures exceed normal operating temperatures due to a power outage or other event. When activated, the Temp Alarm light will illuminate.



# Temperature Controls

If the freezer or fresh food temperatures have exceeded these limits, the display will alternately show the current compartment temperatures and the highest compartment temperatures reached when the power was out. An audible alarm will sound repeatedly.

Press the Temp Alarm pad once to stop the audible alarm. The Temp Alarm light will continue to flash and the temperatures will alternate until the temperatures have stabilized.

To turn off Temp Alarm, press and hold the Temp Alarm pad for three seconds. The indicator light will go off.

## Door Alarm



The Door Alarm will alert you when one of the doors has been left open for five continuous minutes. When this happens, an audible alarm will sound every few seconds until the door is closed OR the Door Alarm pad is pressed to deactivate the feature.

## Max Cool



When activated, Max Cool causes the fresh food and freezer temperatures to drop to the minimum settings on the control. This cools down the refrigerator and freezer after extended door openings or when loading the refrigerator or freezer with warm food. **Note:** When the Max Cool feature is in operation, the (+) and (-) pads for the refrigerator and freezer controls will not operate.

To activate, press the Max Cool pad. Max Cool will deactivate automatically after 12 hours, OR press the Max Cool pad to deactivate the feature.

## User Preferences

Access the User Preferences menu to:

- Activate or turn off Super Cool (select models)
- Change the temperature display from °F to °C
- Enable or disable audible alarms.
- Adjust the light level at which the Dispenser Auto Light will illuminate (when this feature is activated on the ice and water dispenser) (select models)
- Activate the Sabbath Mode

To access the User Preferences menu, press and hold the Door Alarm pad for three seconds. When in the User Preferences mode, a short title for the feature will appear in the Freezer temperature display and the feature status will appear in the Fresh Food display.

1. Use the Freezer up and down control to scroll through the features.
2. When the desired feature is displayed, use the Fresh Food up and down control to change the status.
3. When changes are complete, press the Door Alarm pad for three seconds OR close the Fresh Food door.

## Super Cool (CC) (select models)

When Super Cool is ON, an air-mixing fan in the fresh food compartment is activated to improve air flow and temperature control. To save energy, this feature may be deactivated by choosing OFF.

## Temperature Display (F\_C)

Change the display to show temperatures in degrees Fahrenheit or degrees Celsius.

## Alarm (AL)

When the Alarm mode is OFF, all audible alarms will be disabled until the feature is turned on.

## Auto Light Level Selection (LL) (select models)

This setting adjusts the light level at which the dispenser light will illuminate when the sensor detects that the light levels in the room are low. Setting 1 is the darkest light level setting, setting 9 is the lightest light level setting. **Note:** The Auto Light (select models) must be activated on the ice and water dispenser control to take advantage of this option.

## Sabbath Mode (SAB)

When the Sabbath Mode is ON, all control lights and the night light will be disabled until the feature is turned OFF. This feature does not disable the interior lights. Press any pad to restore the control lights.

## Warm Cabinet Surfaces

At times, the front of the refrigerator cabinet may be warm to the touch. This is a normal occurrence that helps prevent moisture from condensing on the cabinet. This condition will be more noticeable when the refrigerator is first started, during hot weather and after excessive or lengthy door openings.



# Fresh Food Features

## Shelves

### ⚠ CAUTION

To avoid personal injury or property damage, observe the following:

- Never attempt to adjust a shelf that is loaded with food.
- Confirm shelf is secure before placing items on shelf.
- Handle tempered glass shelves carefully. Shelves may break suddenly if nicked, scratched, or exposed to sudden temperature change.

Your refrigerator has **Spill-Catcher™ Glass Shelves**. The shelves have a spill retainer edge which allows for easier clean up and some are equipped with a slide out feature. To slide out, grasp the front of the shelf and pull forward. Push in the shelf to return to the original position.

### To Remove a Shelf:

- Slightly tilt up the front and lift up the rear of the shelf, then pull the shelf straight out.

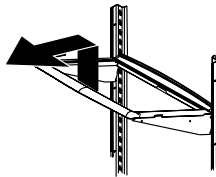

### To Lock the Shelf Into Another Position:

- Tilt up the front edge of the shelf.
- Insert the hook into the desired frame openings and let the shelf settle into place.
- Be sure the shelf is securely locked at the rear.

## Elevator™ Shelf (select models)

The **Elevator™ Shelf** is equipped with a spill-retaining edge and the EasyGlide™ slide-out feature. It can be adjusted up or down without unloading.

### To Slide Out Elevator™ Shelf:

- Grasp the front of the shelf and pull forward.
- Push the shelf in to return to original position.

### To Adjust the Elevator™ Shelf:

- Pull out the knob on the crank handle.
- Rotate the crank clockwise to raise the shelf, and counterclockwise to lower the height of the shelf.

### To Remove Elevator™ Shelf:

- Completely unload the shelf and pull the shelf forward.
- Pull until the shelf stops.
- Press up on the tabs located underneath its outside edges and continue pulling forward until the shelf is clear of the frame.

### To Replace Elevator™ Shelf:

- Align the shelf to the frame and push it all the way back. It is not necessary to press up on the tabs for reinstallation.

In ordinary use, the Elevator™ Shelf frame assembly does NOT require removal. Though unlikely, and not recommended, the correct removal procedure is as follows:

### To Remove Frame Assembly:

- Unload the shelf completely.
- Slide the shelf forward about 2" and manually move the two rear latches toward the shelf center.
- While supporting the entire shelf and frame from underneath, lift slightly and rotate the assembly approximately 30° to allow the rear mechanism to clear the vertical rear side rails.
- The entire assembly can then be moved forward and clear of the refrigerator compartment.

### To Reinstall Frame Assembly:

- Reverse the removal procedure. Be sure the shelf is in a level position. When the sliding shelf is pushed to the rear, it will reposition the rear latches to their correct operating position.

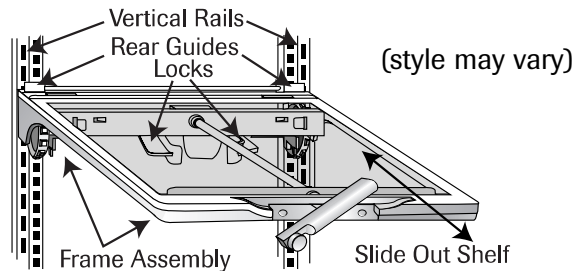





# Fresh Food Features

The **Crisper Top** serves as the lower fresh food shelf.

## To Remove the Crisper Top:

- Remove crisper drawers.
- Place hand under the frame to push up the glass. Lift glass out.
- Lift frame from refrigerator liner rails.

## To Install:

- Replace frame in refrigerator liner rails.
- Carefully replace glass into frame.

## Door Storage

### Dairy Center

The **Dairy Center** provides convenient door storage for spreadable items such as butter and margarine. This compartment can be moved to different locations to accommodate storage needs. To use the dairy center, raise the cover.

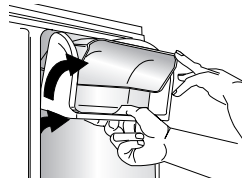

## To Remove:

- Raise the cover, pull upward and tilt out.

## To Install:

- Slide the Dairy Center in and down until firmly seated in the door liner.

### Door Buckets

**Door Buckets** can be moved to meet storage needs.

## To Remove:

- Slide bucket up and pull straight out.

## To Install:

- Slide bucket in and down until firmly seated in the door liner.

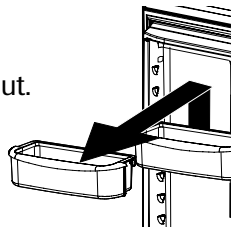

### Crisper Drawers

The **Crisper Drawers** provide a higher humidity environment for fresh fruit and vegetable storage.

## Controls

The **Crisper Controls** regulate the amount of humidity in the crisper drawer. Slide the control toward the **FRUIT** setting for produce with outer skins. Slide the control toward the **VEGETABLES** setting for leafy produce.

**VEGETABLES**

**FRUIT**

*HUMIDITY CONTROLLED*

## To Remove:

- Pull drawer out to full extension. Tilt up front of drawer and pull straight out.

## To Install:

- Insert drawer into frame rails and push back into place.

## Note

- For best results, keep the crisper drawers tightly closed.

### Temperature-Controlled Drawer

The **Wide-N-Fresh™** drawer is a full-width drawer with adjustable temperature control. This drawer can be used for large party trays, deli items, beverages or miscellaneous items and features a divider to organize the drawer into sections if desired.

There is a temperature control which adjusts the amount of cold air allowed into the drawer. The control is located on the right side of the drawer, under the lid.

Set the control to the **higher setting** to provide a normal refrigerator temperature. Set the drawer on the **lower setting** when a temperature colder than the main refrigerator compartment is desired. Use the coldest setting when storing meats.

## Notes

- Cold air directed to the drawer can decrease refrigerator temperature. Refrigerator control may need to be adjusted.
- Do not place leafy vegetables in the drawer. Colder temperatures could damage leafy produce.

## To Remove Drawer:

- Lift lid. Pull drawer out to full extension. Tilt up front of drawer and pull straight out.

## To Install Drawer:

- Push metal glide rails to the back of the refrigerator. Place drawer onto rails and slide drawer back until it falls into place.



# Fresh Food Features



# Freezer Features

## To Remove Divider:

- Pull drawer completely out and raise the front of the divider to unhook it from the rear wall of the drawer and lift it out.

## To Install Divider:

- Hook back of divider over rear wall of drawer and lower into place

## Accessories

### Egg Tray

(style may vary/select models)

The **Egg Tray** holds a “dozen-plus” eggs. It can be removed to carry to a work area or to be washed.

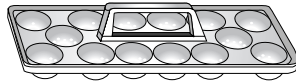

### Wine Trivet/Can Rack (select models)

The **Wine Trivet/Can Rack** accessory fits in the Wide-N-Fresh™ drawer or on a shelf.

Bottles or cans can be laid crosswise, or a single bottle may be laid in the center depression.

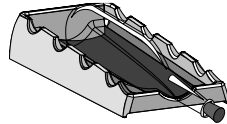

## Upper Wire Basket

### ⚠ DANGER

To prevent accidental child entrapment or suffocation risk, do not remove the divider in the top freezer basket

## To Remove:

- Pull upper basket out to full extension and lift out to remove.

## To Install:

- Slide upper basket into freezer. Make sure that rear of basket hooks behind rail catch.

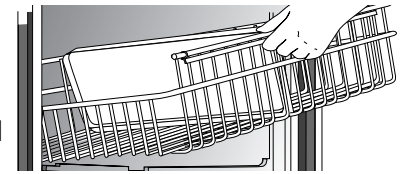

### Note

- **Lower Freezer Drawer:** See page 5 for lower basket and complete pullout drawer instructions.

## Accessories

### Ice Bin

The **Ice Bin** provides storage for ice.

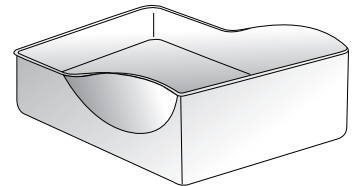



# Ice and Water

## Automatic Ice Maker

Connect the ice maker to the water supply as instructed on pages 8-10. **Proper water flow and a level refrigerator are essential for optimal ice maker performance.**

### Operating Instructions

- Confirm ice bin is in place and ice maker arm is down.
- After freezer section reaches between 0° to 2° F (-18° to -17° C), ice maker fills with water and begins operating. You will have a complete harvest of ice approximately every three hours.
- Allow approximately 24 hours after installation to receive first harvest of ice.
- Discard ice created within first 12 hours of operation to assure system is flushed of impurities.
- Stop ice production by raising ice maker arm until click is heard.
- Ice maker will remain in the off position until arm is pushed down.
- The first one or two batches will probably contain undersized and irregular cubes because of air in the supply line.
- When the ice cubes are ejected it is normal for several cubes to be joined together at the ends. They can easily be broken apart. The ice maker will continue to make ice until the supply of ice cubes raises the ice maker arm, shutting the ice maker off.
- Certain sounds may accompany the various cycles of the ice maker. The motor may have a slight hum, the cubes will rattle as they fall into an empty storage pan and the water valve may click or “buzz” occasionally.
- If the ice is not used frequently, the ice cubes will become cloudy, shrink, stick together and taste stale. Empty the ice storage bin periodically and wash it in lukewarm water. Be sure to dry the bin thoroughly before replacing it.
- Beverages and foods should not be placed in the ice storage bin for quick chilling. These items can block the ice maker arm, causing the ice maker to malfunction.

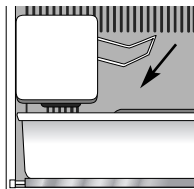

- Turn off (arm up) the ice maker when the water supply is to be shut off for several hours.

#### To Remove the Ice Bin:

- Pull it forward, away from the ice maker. To avoid the ice maker dumping ice while the bin is removed, turn the ice maker off by raising the ice maker arm.

#### To Install the Ice Bin:

- Reverse the above procedure. Turn the ice maker on by lowering the ice maker arm.

### ⚠ WARNING

To avoid personal injury or property damage, observe the following:

- Do not place fingers or hands on the automatic ice making mechanism while the refrigerator is plugged in. This will help protect you from possible injury. It will also prevent interference with moving parts of the ejector mechanism and the heating element that releases the cubes.
- Under certain rare circumstances, ice cubes may be discolored, usually appearing with a green-bluish hue. The cause of this unusual discoloration can be a combination of factors such as certain characteristics of local waters, household plumbing and the accumulation of copper salts in an inactive water supply line which feeds the ice maker. Continued consumption of such discolored ice cubes may be injurious to health. If such discoloration is observed, discard the ice cubes and contact your dealer to purchase and install a water line filter.
- Water damage due to improper water connection may cause mold/mildew growth.
- Clean up water and ice spills to avoid personal injury and to prevent mold/mildew growth.

## Water Dispenser (select models)

The **Water Dispenser** is located on the left side wall of the fresh food section. This design is for cold water dispensing only.

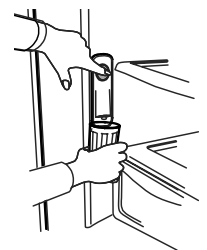

#### To Dispense Water:

- Hold container under spout and press dispenser pad.



# Water Filter (select models)

## Water Filter Removal and Installation

### ⚠ WARNING

To avoid serious illness or death, do not use refrigerator where water is unsafe or of unknown quality without adequate disinfection before or after use of filter.

### ⚠ CAUTION

**After installing a new water filter, always dispense water for two minutes before removing the filter for any reason. Air trapped in system may cause water and cartridge to eject. Use caution when removing.**

- The bypass cap does not filter water. Be sure to have replacement cartridge available when filter change is required.
- If water filtration system has been allowed to freeze, replace filter cartridge.
- If system has not been used for several months, or water has an unpleasant taste or odor, flush system by dispensing water for two to three minutes. If unpleasant taste or odor persists, change filter cartridge.

## Initial Installation

The water filter is located in the upper right-hand corner of the fresh food compartment.

1. Remove blue bypass cap and retain for later use.
  2. Remove sealing label from end of filter and insert into filter head.
  3. Rotate gently clockwise until filter stops. Snap filter cover closed.
  4. Reduce water spurts by flushing air from system. Run water continuously for two minutes through dispenser until water runs steady. During initial use, allow about a one- to two-minute delay in water dispersal to allow internal water tank to fill.
- Additional flushing may be required in some households where water is of poor quality.

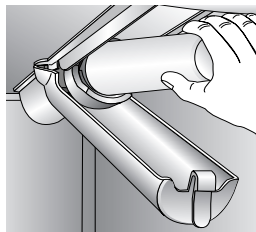
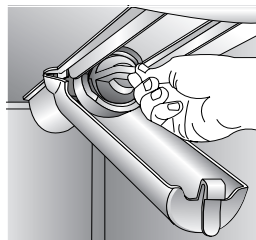

## Replacing Water Filter

**IMPORTANT: Air trapped in system may cause water and cartridge to eject. Always dispense water for at least 2 minutes before removing the filter for any reason. Use caution when removing.**

1. Turn filter counterclockwise until it releases from filter head.
2. Drain water from filter into sink, and dispose in normal household trash.
3. Wipe up excess water in filter cover and continue with *Initial Installation*, steps 2 through 4.

The filter should be changed at least every 12 months.

**IMPORTANT:** Condition of water and amount used determines life span of water filter cartridge. If water use is high, or if water is of poor quality, replacement may need to take place more often.

To purchase a replacement water filter cartridge, contact your dealer or call 1-877-232-6771 U.S.A. or 1-800-688-8408 Canada.

The dispenser feature may be used without a water filter cartridge. If you choose this option, replace filter with blue bypass cap.

State of California  
Department of Health Services

### Water Treatment Device Certificate Number

03 - 1583

Date Issued: September 16, 2003  
Date Revised: April 22, 2004

Trademark/Model Designation	Replacement Elements
-----------------------------	----------------------

UKF8001AXX750	UKF8001AXX
469006-750	46 9006
67003523-750	67003523

Manufacturer: PentaPure Inc.

The water treatment device(s) listed on this certificate have met the testing requirements pursuant to Section 116830 of the Health and Safety Code for the following health related contaminants:

**Microbiological Contaminants and Turbidity**

Cyst  
Turbidity

**Inorganic/Radiological Contaminants**

Asbestos  
Lead  
Mercury

**Organic Contaminants**

Atrazine  
Lindane  
Benzene  
Carbofuran  
p-dichlorobenzene  
Toxaphene

Rated Service Capacity: 750 gal.

Rated Service Flow: 0.78 gpm

**Conditions of Certification:**

Do not use where water is microbiologically unsafe or with water of unknown quality, except that systems certified for cyst reduction may be used on disinfected waters that may contain filterable cysts.



# Water Filter (select models)

## PuriClean® II System Specification and Performance Data Sheet Refrigerator Water Filter Cartridge Model UKF8001AXX

### Specifications

Service Flow Rate (Maximum).....0.78 GPM (2.9 L/min)  
 Rated Service Life UKF8001AXX-750 (Maximum).....750 gallons/2838 liters  
 Maximum Operating Temperature .....100° F / 38° C  
 Minimum Pressure Requirement.....35 psi / 241 kPA  
 Minimum Operating Temperature .....33° F / 1° C  
 Maximum Operating Pressure.....120 psi / 827 kPA



1000 Apollo Road  
 Eagan, Minnesota 55121-2240  
 651.450.4913  
 EPA EST #35917-MN-1

100834/B

### Performance Data

Standard No. 42: Aesthetic Effects								
Parameter	USEPA MCL	Influent Challenge Concentration	Influent Average	Effluent		% Reduction		Min. Required Reduction
				Average	Maximum	Average	Minimum	
Chlorine	–	2.0 mg/L ± 10%	1.88 mg/L	<0.05136364 mg/L	0.06 mg/L	>97.26%	96.84%	50%
T & O	–	–	–	–	–	–	–	–
Particulate**	–	at least 10,000 particles/ml	5,700,000 #/ml	30,583 #/ml	69,000 #/ml	99.52%	98.94%	85%

Standard No. 53: Health Effects								
Parameter	USEPA MCL	Influent Challenge Concentration	Influent Average	Effluent		% Reduction		Min. Required Reduction
				Average	Maximum	Average	Minimum	
Turbidity	1 NTU**	11 ± 1 NTU***	10.7 NTU	0.31 NTU	.049 NTU	97.09%	95.20%	0.5 NTU
Cysts	99.5% Reduction	Minimum 50,000/L	166,500 #/L	<1 #/L	<1 #/L	>99.99%	>99.99%	>99.95%
Asbestos	99% Reduction	10 <sup>7</sup> 10 <sup>6</sup> fibers/L; fibers >10 micrometers in length	155 MF/L	<1 MF/L	<1 MF/L	>99.99%	>99.99%	99%
Lead at pH 6.5	0.015 mg/L	0.15 mg/L + 10%	0.153 mg/L	<.001 mg/L	<.001 mg/L	>99.35%	>99.29%	0.10 mg/L
Lead at pH 8.5	0.015 mg/L	0.15 mg/L + 10%	0.150 mg/L	<.001 mg/L	<.001 mg/L	>99.33%	>99.29%	0.10 mg/L
Mercury at pH 6.5	0.002 mg/L	.006 mg/L ± 10%	0.006 mg/L	0.0003 mg/L	0.0005 mg/L	95.70%	90.91%	0.002 mg/L
Mercury at pH 8.5	0.002 mg/L	.006 mg/L ± 10%	0.006 mg/L	0.0008 mg/L	0.0015 mg/L	86.22%	75.93%	0.002 mg/L
Atrazine	0.003 mg/L	0.009 mg/L + 10%	0.009 mg/L	<0.002 mg/L	0.002 mg/L	76.99%	75.31%	0.003 mg/L
Benzene	0.005 mg/L	0.015 mg/L ± 10%	0.014 mg/L	0.0006 mg/L	0.0011 mg/L	95.71%	92.14%	0.005 mg/L
Carbofuran	0.04 mg/L	0.08 mg/L ± 10%	0.081 mg/L	<0.001 mg/L	<0.001 mg/L	98.74%	98.46%	0.04 mg/L
p-Dichlorobenzene	0.075 mg/L	.225 mg/L ± 10%	0.208 mg/L	<0.0005 mg/L	<0.0005 mg/L	99.76%	99.74%	0.075 mg/L
Lindane	0.0002 mg/L	0.002 mg/L + 10%	0.002 mg/L	0.000 mg/L	<0.0001 mg/L	98.72%	96.50%	0.0002 mg/L
Toxaphene	0.003 mg/L	0.015 ± 10%	0.015 mg/L	<0.001 mg/L	<0.001 mg/L	92.97%	91.67%	0.003 mg/L

\* Tested using a flow rate of 0.78 gpm; pressure of 60 psig; pH of 7.5 + 0.5; temp. of 68° + 5° F (20° + 3° C)

\*\* Measurement in Particles/ml. Particles used were 0.5 - 1 microns

\*\*\* NTU - Nephelometric Turbidity Units



Tested and certified by NSF International against ANSI/NSF Standards 42 & 53 in models UKF8001AXX-750 for the reduction of:

#### Standard No. 42: Aesthetic Effects

Taste and Odor Reduction  
 Chlorine Taste & Odor  
 Mechanical Filtration Unit  
 Particulate Reduction Class 1

#### Standard No. 53: Health Effects

Chemical Reduction Unit  
 Lead, Atrazine, Lindane, Benzene,  
 Carbofuran, p-Dichlorobenzene, Mercury  
 & Toxaphene Reduction  
 Mechanical Filtration Unit  
 Cyst, Turbidity and Asbestos Reduction

### General Use Conditions

Read this Performance Data Sheet and compare the capabilities of this unit with your actual water treatment needs.

**DO NOT use this product where water is microbiologically unsafe or of unknown quality without adequate disinfection before or after the system. System certified for cyst reduction may be used on disinfected water that may contain filterable cysts.**

**USE ONLY WITH COLD WATER SUPPLY. CHECK FOR COMPLIANCE WITH THE STATE AND LOCAL LAWS AND REGULATIONS.**

The PuriClean® II retractable water filtration system uses a UKF8001AXX replacement cartridge. Timely replacement of filter cartridge is essential for performance satisfaction from this filtration system. Please refer to the applicable section of your Use & Care Guide for general operation, maintenance requirements and troubleshooting. Suggested retail price of replacement water filter is \$39.99.

This system has been tested according to ANSI/NSF 42 and 53 for reduction of the substance listed above. The concentration of the indicated substances in water entering the system was reduced to a concentration less than or equal to the permissible limit for water leaving the system, as specified in ANSI/NSF 42 and 53.





# Food Storage Tips

## Fresh Food Storage

- The fresh food compartment of a refrigerator should be kept between 34°-40° F (1°-4° C) with an optimum temperature of 37° F (3° C). To check the temperature, place an appliance thermometer in a glass of water and place in the center of the refrigerator. Check after 24 hours. If the temperature is above 40° F (4° C) adjust the controls as explained on pages 10-12.
- Avoid overcrowding the refrigerator shelves. This reduces the circulation of air around the food and results in uneven cooling.

## Fruits and Vegetables

- Storage in the crisper drawers traps humidity to help preserve the fruit and vegetable quality for longer time periods (see page 14).
- Sort fruits and vegetables before storage and use bruised or soft items first. Discard those showing signs of decay.
- Always wrap odorous foods such as onions and cabbage so the odor does not transfer to other foods.
- While vegetables need a certain amount of humidity to remain fresh, too much humidity can shorten storage times (especially leafy vegetables). Drain vegetables well before storing.
- Wait to wash fresh produce until right before use.

## Meat and Cheese

- Raw meat and poultry should be wrapped securely so leakage and contamination of other foods or surfaces does not occur.
- Occasionally mold will develop on the surface of hard cheeses (Swiss, Cheddar, Parmesan). Cut off at least an inch around and below the moldy area. Keep your knife or instrument out of the mold itself. Do not try to save individual cheese slices, soft cheese, cottage cheese, cream, sour cream or yogurt when mold appears.

## Dairy Food

- Most dairy foods such as milk, yogurt, sour cream and cottage cheese have freshness dates on their cartons for appropriate length of storage. Store these foods in the original carton and refrigerate immediately after purchasing and after each use.

## Frozen Food Storage

- The freezer compartment of a refrigerator should be kept at approximately 0° F (-18° C). To check the temperature, place an appliance thermometer between the frozen packages and check after 24 hours. If the temperature is above 0° F (-18° C), adjust the control as described on pages 10-12.
- A freezer operates more efficiently when it is at least two-thirds full.

## Packaging Foods for Freezing

- To minimize dehydration and quality deterioration use aluminum foil, freezer wrap, freezer bags or airtight containers. Force as much air out of the packages as possible and be sure they are tightly sealed. Trapped air can cause the food to dry out, change color and develop an off-flavor (freezer burn).
- Overwrap fresh meats and poultry with suitable freezer wrap prior to freezing.
- Do not refreeze meat that has completely thawed.

## Loading the Freezer

- Avoid adding too much warm food to the freezer at one time. This overloads the freezer, slows the rate of freezing and can raise the temperature of frozen foods.
- Leave space between the packages so cold air can circulate freely, allowing food to freeze as quickly as possible.
- Avoid storing hard-to-freeze foods such as ice cream and orange juice on the freezer door shelves. These foods are best stored in the freezer interior where the temperature varies less with door openings.

Refer to the *Food Storage Chart* on pages 20 and 21 for approximate storage times.



# Food Storage Tips

## Food Storage Chart

Storage times are approximate and may vary depending on type of packaging, storage temperature, and the quality of the food when purchased.

FOODS	REFRIGERATOR	FREEZER	STORAGE TIPS
<b>DAIRY PRODUCTS</b>			
Butter	1 month	6 to 9 months	Wrap tightly or cover.
Milk and cream	1 week	Not recommended	Check carton date. Close tightly. Don't return unused portions to original container. Don't freeze cream unless whipped.
Cream cheese, cheese spread and cheese food	1 to 2 weeks	Not recommended	Wrap tightly.
Cottage cheese	3 to 5 days	Not recommended	Store in original carton. Check carton date.
Sour cream	10 days	Not recommended	Store in original carton. Check carton date.
Hard cheese (Swiss, Cheddar and Parmesan)	1 to 2 months	4 to 6 months May become crumbly	Wrap tightly. Cut off any mold.
<b>EGGS</b>			
Eggs in the shell	3 weeks	Not recommended	Refrigerate small ends down.
Leftover yolks or whites	2 to 4 days	9 to 12 months	For each cup of yolks to be frozen, add 1 tsp. sugar for use in sweet, or 1 tsp. salt for non-sweet dishes.
<b>FRUITS</b>			
Apples	1 month	8 months (cooked)	May also store unripe or hard apples at 60° to 70° F (16° to 21° C).
Bananas	2 to 4 days	6 months (whole/peeled)	Ripen at room temperature before refrigerating. Bananas darken when refrigerated.
Pears, plums, avocados	3 to 4 days	Not recommended	Ripen at room temperature before refrigerating. Avocados darken when refrigerated.
Berries, cherries, apricots	2 to 3 days	6 months	Ripen at room temperature before refrigerating.
Grapes	3 to 5 days	1 month (whole)	Ripen at room temperature before refrigerating.
Citrus fruits	1 to 2 weeks	Not recommended	May also store at 60° to 70° F (16° to 21° C). If refrigerated, store uncovered.
Pineapples, cut	2 to 3 days	6 to 12 months	Will not ripen after purchase. Use quickly.



# Food Storage Tips

FOODS	REFRIGERATOR	FREEZER	STORAGE TIPS
<b>VEGETABLES</b>			
Asparagus	1 to 2 days	8 to 10 months	Do not wash before refrigerating. Store in crisper.
Brussels sprouts, broccoli, cauliflower, green peas, lima beans, onions, peppers	3 to 5 days	8 to 10 months	Wrap odorous foods. Leave peas in pods.
Cabbage, celery	1 to 2 weeks	Not recommended	Wrap odorous foods and refrigerate in crisper.
Carrots, parsnips, beets and turnips	7 to 10 days	8 to 10 months	Remove tops. Wrap odorous foods and refrigerate in the crisper.
Lettuce	7 to 10 days	Not recommended	
<b>POULTRY and FISH</b>			
Chicken and Turkey, whole	1 to 2 days	12 months	Keep in original packaging for refrigeration. Place in the meat and cheese drawer. When freezing longer than two weeks, overwrap with freezer wrap.
Chicken and Turkey, pieces	1 to 2 days	9 months	
Fish	1 to 2 days	2 to 6 months	
<b>MEATS</b>			
Bacon	7 days	1 month	
Beef or lamb, ground	1 to 2 days	3 to 4 months	Fresh meats can be kept in original packaging for refrigeration.
Beef or lamb, roast and steak	3 to 5 days	6 to 9 months	Place in the meat and cheese drawer. When freezing longer than two weeks, overwrap with freezer wrap.
Ham, fully cooked, whole	7 days	1 to 2 months	
half	5 days	1 to 2 months	
slices	3 days	1 to 2 months	
Luncheon meat	3 to 5 days	1 to 2 months	Unopened, vacuum-packed luncheon meat may be kept up to two weeks in the meat and cheese drawer.
Pork, roast	3 to 5 days	4 to 6 months	
Pork, chops	3 to 5 days	4 months	
Sausage, ground	1 to 2 days	1 to 2 months	
Sausage, smoked	7 days	1 to 2 months	
Veal	3 to 5 days	4 to 6 months	
Frankfurters	7 days	1 month	Processed meats should be tightly wrapped and stored in the meat and cheese drawer.

Sources: United States Department of Agriculture; Food Marketing Institute; Cooperative Extension Service, Iowa State University



# Care and Cleaning

## ⚠ WARNING

To avoid electrical shock which can cause severe personal injury or death, disconnect power to refrigerator before cleaning. After cleaning, connect power.

## ⚠ CAUTION

To avoid personal injury or property damage, observe the following:

- Read and follow manufacturer's directions for all cleaning products.
- Do not place buckets, shelves or accessories in dishwasher. Cracking or warping of accessories may result.

## Refrigerator Cleaning Chart

PART	DO NOT USE	DO
<b>Textured Doors and Exterior (select models)</b>	Abrasives or harsh cleaners Ammonia Chlorine bleach Concentrated detergents or solvents Metal or plastic-textured scouring pads	Use 4 tablespoons of baking soda dissolved in 1 quart (1 liter) warm soapy water. Rinse surfaces with clean warm water and dry immediately to avoid water spots.
<b>Cabinet Interior</b>		
<b>Stainless Steel Doors and Exterior (select models)</b> <b>IMPORTANT:</b> <i>Damage to stainless steel finish due to improper use of cleaning products or non-recommended products is not covered under this product's warranty.</i>	Abrasives or harsh cleaners Ammonia Chlorine bleach Concentrated detergents or solvents Metal or plastic-textured scouring pads Vinegar-based products Citrus-based cleaners	Use warm, soapy water and a soft, clean cloth or sponge. Rinse surfaces with clean warm water and dry immediately to avoid water spots. To polish and help prevent finger prints, follow with Stainless Steel Magic Spray (part no. 20000008*).
<b>Door Gaskets</b>	Abrasives or harsh cleaners Metal or plastic-textured scouring pads	Use warm, soapy water and a soft, clean cloth or sponge.
<b>Condenser Coil</b> <i>Remove base grille to access.</i>	Anything other than a vacuum cleaner	Use a vacuum cleaner hose nozzle.
<b>Condenser Fan Outlet Grille</b> <i>See back of refrigerator.</i>		Use a vacuum cleaner hose nozzle with brush attachment.
<b>Accessories</b> <i>Shelves, buckets, drawers, etc.</i>	A dishwasher	Follow removal and installation instructions from appropriate feature section. Allow items to adjust to room temperature. Dilute mild detergent and use a soft clean cloth or sponge for cleaning. Use a plastic bristle brush to get into crevices. Rinse surfaces with clean warm water. Dry glass and clear items immediately to avoid spots.

\* To order, call 1-877-232-6771 U.S.A. or 1-800-688-8408 Canada.



# Care and Cleaning

## Removing Odors From Refrigerator

### **⚠ WARNING**

To avoid electrical shock which can cause severe personal injury or death, disconnect power to refrigerator before cleaning. After cleaning, reconnect power.

1. Remove all food and turn the refrigerator OFF.
2. Disconnect power to the refrigerator.
3. Clean the walls, floor, ceiling of cabinet interior, drawers, shelves and gaskets according to the instructions on page 22.
4. Dilute mild detergent and brush solution into crevices using a plastic bristle brush. Let stand for 5 minutes. Rinse surfaces with warm water. Dry surfaces with a soft, clean cloth.
5. Wash and dry all bottles, containers and jars. Discard spoiled or expired items.
6. Wrap or store odor-causing foods in tightly sealed containers to prevent recurring odors.
7. Reconnect power to refrigerator and return food to refrigerator.
8. Allow the refrigerator to cool.
9. After 24 hours, check if odor has been eliminated.

### **If odor is still present:**

1. Remove drawers and place on top shelf of refrigerator.
2. Pack refrigerator and freezer sections – including doors – with crumpled sheets of black and white newspaper.
3. Place charcoal briquettes randomly on crumpled newspaper in both freezer and refrigerator compartments.
4. Close doors and let stand 24 to 48 hours.

## Energy Saving Tips

- Avoid overcrowding refrigerator shelves. Overcrowding reduces air circulation around food and causes refrigerator to run longer.
- Avoid adding too much warm food to refrigerator at one time. This overloads compartments and slows rate of cooling.
- Do not use aluminum foil, wax paper, or paper toweling as shelf liners. This decreases air flow and causes refrigerator to run less efficiently.
- A freezer that is two-thirds full runs most efficiently.
- Locate refrigerator in coolest part of room. Avoid areas of direct sunlight, or near heating ducts, registers or other heat producing appliances. If this is not possible, isolate exterior by using a section of cabinet or an added layer of insulation.
- Clean door gaskets every three months according to cleaning instructions. This will assure that door seals properly and refrigerator runs efficiently.
- Take time to organize items in refrigerator to reduce time that door is open.
- Be sure your doors are closing securely by leveling refrigerator as instructed in your installation instructions.
- Clean condenser coils as indicated in the cleaning instructions every three months. This will increase energy efficiency and cooling performance.





# Care and Cleaning

## Replacing Light Bulbs

### ⚠ WARNING

To avoid electrical shock which can cause severe personal injury or death, disconnect power to refrigerator before replacing light bulb. After replacing light bulb, reconnect power.

### ⚠ CAUTION

To avoid personal injury or property damage, observe the following:

- Allow light bulb to cool.
- Wear gloves when replacing light bulb.

## Fresh Food Section (style of light shield varies)

1. Slide clear light shield toward back of compartment to release from light assembly.
2. Remove light bulbs.
3. Replace with appliance bulbs **no greater than 40 watts.**
4. Replace light bulb cover by inserting tabs on light shield into liner holes on each side of light assembly. Slide shield toward front of refrigerator until it locks into place. Do not force shield beyond locking point. Doing so may damage light shield.

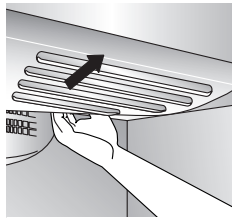

## Freezer (style of light shield varies)

1. Reach behind the light cover.
2. With firm pressure, press forward on the notches at the back of the cover and pull down. The cover will open from the back.
3. Remove the cover.
4. Remove light bulb.
5. Replace bulb with appliance bulb **no greater than 40 watts.**
6. Insert front tabs of light cover into slots in freezer liner and snap rear portion over light assembly until rear tab engages.

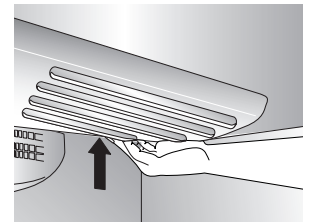
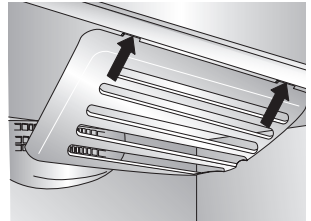
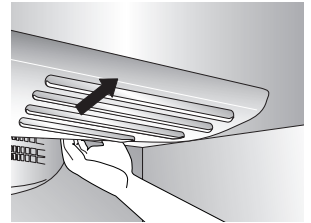

## Preparing for Vacation

### ⚠ CAUTION

If your refrigerator has a dispenser and if there is any possibility that the temperature can drop below freezing where the refrigerator is located, the water supply system (including the water tank and the water valve) must be drained by a qualified servicer.

#### For short vacations or absences (three months or less):

1. Remove all perishables.
2. If no one will be checking in on the refrigerator during your absence, remove all frozen items also.
3. If your refrigerator has an automatic ice maker:
  - Shut off the water supply to the ice maker at least one day ahead of time.
  - After the last load of ice drops, raise the wire shut off arm to the OFF position.
  - Empty the ice bin.
4. If the room temperature will drop below 55° F (13° C), follow the instructions for longer absences.

#### For long vacations, absences (more than three months) OR if the room temperature will drop below 55° F (13° C):

1. Remove food.
2. If your refrigerator has an automatic ice maker:
  - Shut off the water supply to the ice maker at least one day ahead of time.
  - After the last load of ice drops, raise the wire shut off arm to the OFF position.
  - Empty the ice bin.
3. If your refrigerator has a dispenser system with water filter, remove the water filter cartridge and install the filter bypass. Dispose of the used cartridge.
4. Turn the freezer control to OFF.
5. Unplug the refrigerator.
6. Thoroughly clean the interior of both compartments with a baking soda solution and a clean soft cloth (four tablespoons of baking soda in one quart of warm water).
7. Dry thoroughly.
8. Leave the doors open to prevent the formation of mold and mildew.

## Upon your return

#### After a short vacation or absence:

For models with automatic ice makers or dispensers:

- Reconnect the water supply and turn on supply valve (see pages 8-9).
- Monitor water connection for 24 hours and correct leaks if necessary.
- Run 10-15 glasses of water from the dispenser to flush out the system.
- Restart the ice maker by lowering the ice maker arm.
- Discard at least the first three ice harvests.

#### After a long vacation or absence:

- Reconnect the water supply and turn on supply valve (see pages 8-9).
- Plug the refrigerator back in and reset controls (see pages 10-12).
- Monitor water connection for 24 hours and correct leaks, if necessary.

For dispenser models, run water through the dispenser for at least three minutes with the filter bypass in place, then install water filter (see page 17).

- After installing the water filter, run water through the dispenser continuously for at least two minutes, or until water runs steady. Initially you may notice a one to two minute delay in water dispersal as the internal tanks fills.
- Restart the ice maker by lowering the ice maker arm.
- Discard ice produced within the first 12 hours (at least the first three harvests).

## Preparing to move

- Follow the above instructions for long vacations/absences, through step 7.
- Secure all loose items such as shelves and drawers by taping them securely in place to prevent damage.
- Tape the doors shut.
- Use an appliance dolly when moving the refrigerator. Always truck the refrigerator from its side or back - never from its front.
- Be sure the refrigerator stays in an upright position during moving.

# Operating Sounds

Improvements in refrigeration design may produce sounds in your new refrigerator that are different or were not present in an older model. These improvements were made to create a refrigerator that is better at preserving food, is more energy efficient, and is quieter overall. Because new refrigerators run quieter, sounds may be detected that were present in older refrigerators, but were masked by higher sound levels. Many of these sounds are normal. Please note that the surfaces adjacent to a refrigerator, such as hard walls, floors and cabinetry may make these sounds seem even louder. The following are some of the normal sounds that may be noticed in a new refrigerator.

SOUND	POSSIBLE CAUSE	SOLUTION
<b>Clicking</b>	• Freezer control <b>(A)</b> clicks when starting or stopping compressor.	• Normal operation
	• Motorized device <b>(B)</b> sounds like an electric clock and snaps in and out.	• Normal operation
<b>Air rushing or whirring</b>	• Freezer fan <b>(C)</b> and condenser fan <b>(D)</b> make this noise while operating.	• Normal operation
<b>Gurgling or boiling sound</b>	• Evaporator <b>(E)</b> and heat exchanger <b>(F)</b> refrigerant makes this noise when flowing.	• Normal operation
<b>Thumping</b>	• Ice cubes from ice maker (select models) drop into ice bucket <b>(G)</b> .	• Normal operation
<b>Vibrating noise</b>	• Compressor <b>(H)</b> makes a pulsating sound while running.	• Normal operation
	• Refrigerator is not level.	• See page 3 for details on how to level your refrigerator.
<b>Buzzing</b>	• Ice maker water valve <b>(I)</b> hookup (select models) buzzes when ice maker fills with water.	• Normal operation
<b>Humming</b>	• Ice maker <b>(J)</b> is in the 'on' position without water connection.	• Stop sound by raising ice maker arm to OFF position (see page 16).
	• Compressor <b>(H)</b> can make a high-pitched hum while operating.	• Normal operation
<b>Hissing or popping</b>	• Defrost heater <b>(K)</b> hisses, sizzles or pops when operational.	• Normal operation

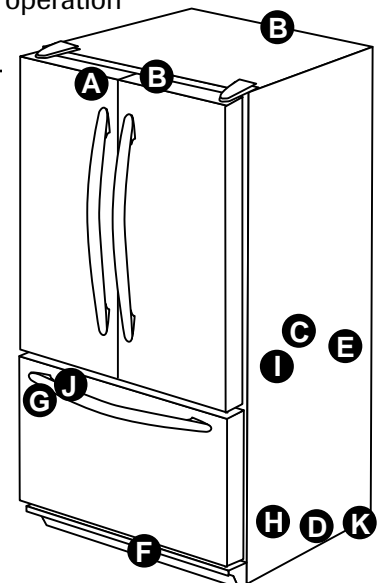



# Troubleshooting

PROBLEM	POSSIBLE CAUSES	WHAT TO DO	
<b>Freezer control and lights are on, but compressor is not operating</b>	Refrigerator is in defrost mode.	Normal operation. Wait 40 minutes to see if refrigerator restarts.	
<b>Crisper drawer temperature is too warm</b>	Control settings are too low.	See pages 10-12 to adjust controls.	
<b>Refrigerator does not operate</b>	Refrigerator is not plugged in.	Plug in refrigerator.	
	Control is not on.	See pages 10-12 to adjust your controls.	
	Fuse is blown, or circuit breaker needs to be reset.	Replace any blown fuses. Check circuit breaker and reset, if necessary.	
	Power outage has occurred.	Call local power company listing to report outage.	
<b>Refrigerator still won't operate</b>	Refrigerator is malfunctioning.	Unplug refrigerator and transfer food to another refrigerator. If another refrigerator is not available, place dry ice in freezer section to preserve food. Warranty does not cover food loss. Contact service for assistance.	
<b>Food temperature is too cold</b>	Condenser coils are dirty.	Clean according to the chart on page 22.	
	Refrigerator or freezer controls are set too high.	See pages 10-12 to adjust your controls.	
<b>Food temperature is too warm</b>	Door is not closing properly.	Refrigerator is not level. See page 3 for details on how to level your refrigerator. Check gaskets for proper seal. Clean, if necessary, according to the chart on page 22. Check for internal obstructions that are keeping door from closing properly (i.e. improperly closed drawers, ice buckets, oversized or improperly stored containers, etc.)	
	Controls need to be adjusted.	See pages 10-12 to adjust your controls.	
	Condenser coils are dirty.	Clean according to the chart on page 22.	
	Rear air grille is blocked.	Check the positioning of food items in refrigerator to make sure grille is not blocked. Rear air grilles are located under crisper drawers.	
	Door has been opened frequently, or has been opened for long periods of time.	Reduce time door is open. Organize food items efficiently to assure door is open for as short a time as possible.	
	Food has recently been added.	Allow time for recently added food to reach refrigerator or freezer temperature.	
	<b>Refrigerator has an odor</b>	Compartment is dirty or has odor-causing food.	Clean according to instructions on page 22.
	<b>Water droplets form on outside of refrigerator</b>	Check gaskets for proper seal.	Clean according to the chart on page 22.
Humidity levels are high.		Normal during times of high humidity.	
Controls require adjustment.		See pages 10-12 to adjust your controls.	

# Troubleshooting

PROBLEM	POSSIBLE CAUSES	WHAT TO DO	
<b>Water droplets form on inside of refrigerator</b>	<ul style="list-style-type: none"> <li>Humidity levels are high or door has been opened frequently.</li> </ul>	<ul style="list-style-type: none"> <li>See pages 10-12 to adjust your controls.</li> <li>Reduce time door is open. Organize food items efficiently to assure door is open for as short a time as possible.</li> </ul>	
	<ul style="list-style-type: none"> <li>Check gaskets for proper seal.</li> </ul>	<ul style="list-style-type: none"> <li>Clean, if necessary, according to the chart on page 22.</li> </ul>	
<b>Refrigerator or ice maker makes unfamiliar sounds or seems too loud</b>	<ul style="list-style-type: none"> <li>Normal operation.</li> </ul>	<ul style="list-style-type: none"> <li>See page 16.</li> </ul>	
<b>Crisper drawers do not close freely</b>	<ul style="list-style-type: none"> <li>Contents of drawer, or positioning of items in the surrounding compartment could be obstructing drawer.</li> </ul>	<ul style="list-style-type: none"> <li>Reposition food items and containers to avoid interference with the drawers.</li> </ul>	
	<ul style="list-style-type: none"> <li>Drawer is not in proper position.</li> </ul>		
	<ul style="list-style-type: none"> <li>Refrigerator is not level.</li> </ul>	<ul style="list-style-type: none"> <li>See page 3 for details on how to level your refrigerator.</li> </ul>	
	<ul style="list-style-type: none"> <li>Drawer channels are dirty or need treatment.</li> </ul>	<ul style="list-style-type: none"> <li>Clean drawer channels with warm, soapy water.</li> <li>Rinse and dry thoroughly.</li> <li>Apply a thin layer of petroleum jelly to drawer channels.</li> </ul>	
<b>Refrigerator runs too frequently</b>	<ul style="list-style-type: none"> <li>Doors have been opened frequently or for long periods of time.</li> </ul>	<ul style="list-style-type: none"> <li>Reduce time door is open.</li> <li>Organize food items efficiently to assure door is open for as short a time as possible.</li> <li>Allow interior environment to adjust for period the door has been opened.</li> </ul>	
	<ul style="list-style-type: none"> <li>Humidity or heat in surrounding area is high.</li> </ul>	<ul style="list-style-type: none"> <li>Normal operation.</li> </ul>	
	<ul style="list-style-type: none"> <li>Food has recently been added.</li> </ul>	<ul style="list-style-type: none"> <li>Allow time for recently added food to reach refrigerator or freezer temperature.</li> </ul>	
	<ul style="list-style-type: none"> <li>Refrigerator is exposed to heat by environment or by appliances nearby.</li> </ul>	<ul style="list-style-type: none"> <li>Evaluate your refrigerator's environment. Refrigerator may need to be moved to run more efficiently.</li> </ul>	
	<ul style="list-style-type: none"> <li>Condenser coils are dirty.</li> </ul>	<ul style="list-style-type: none"> <li>Clean, if necessary, according to the chart on page 22.</li> </ul>	
	<ul style="list-style-type: none"> <li>Controls need to be adjusted.</li> </ul>	<ul style="list-style-type: none"> <li>See pages 10-12 to adjust your controls.</li> </ul>	
	<ul style="list-style-type: none"> <li>Door is not closing properly.</li> </ul>	<ul style="list-style-type: none"> <li>Refrigerator is not level. See page 3 for details on how to level your refrigerator.</li> </ul>	<ul style="list-style-type: none"> <li>Check gaskets for proper seal.</li> </ul>
			<ul style="list-style-type: none"> <li>Clean, if necessary, according to the chart on page 22.</li> </ul>
			<ul style="list-style-type: none"> <li>Check for internal obstructions that are keeping door from closing properly (i.e. improperly closed drawers, ice buckets, oversized or improperly stored containers, etc.)</li> </ul>
	<ul style="list-style-type: none"> <li>Normal Operation</li> </ul>	<ul style="list-style-type: none"> <li>See <i>Operating Sounds</i> on page 26.</li> </ul>	



# Troubleshooting

## Ice and Water

PROBLEM	POSSIBLE CAUSES	WHAT TO DO
<b>Refrigerator is leaking water</b>	<ul style="list-style-type: none"> <li>Plastic tubing was used to complete water connection.</li> </ul>	<ul style="list-style-type: none"> <li>The manufacturer recommends using copper tubing for installation. Plastic is less durable and can cause leakage. <b>The manufacturer is not responsible for property damage due to improper installation or water connection.</b></li> </ul>
	<ul style="list-style-type: none"> <li>Improper water valve was installed.</li> </ul>	<ul style="list-style-type: none"> <li>Check water connection procedure (see pages 8-9). Self-piercing and 3/16" saddle valves cause low water pressure and may clog the line over time. <b>The manufacturer is not responsible for property damage due to improper installation or water connection.</b></li> </ul>
<b>Ice forms in inlet tube to ice maker</b>	<ul style="list-style-type: none"> <li>Water pressure is low.</li> </ul>	<ul style="list-style-type: none"> <li>Water pressure must be between 35 to 100 pounds per square inch to function properly. A minimum pressure of 35 pounds per square inch is recommended for refrigerators with water filters.</li> </ul>
	<ul style="list-style-type: none"> <li>Freezer temperature is too high.</li> </ul>	<ul style="list-style-type: none"> <li>Adjust freezer control (see page 10). Freezer is recommended to be approximately 0° F (-18° C).</li> </ul>
<b>Water flow is slower than normal</b>	<ul style="list-style-type: none"> <li>Water pressure is low.</li> </ul>	<ul style="list-style-type: none"> <li>Water pressure must be between 35 to 100 pounds per square inch to function properly. A minimum pressure of 35 pounds per square inch is recommended for refrigerators with water filters.</li> </ul>
	<ul style="list-style-type: none"> <li>Improper water valve was installed.</li> </ul>	<ul style="list-style-type: none"> <li>Check water connection procedure in your Installation Instructions. Self-piercing and 3/16" saddle valves cause low water pressure and may clog the line over time. <b>The manufacturer is not responsible for property damage due to improper installation or water connection.</b> Open water valve completely and check for leaks.</li> </ul>
	<ul style="list-style-type: none"> <li>Copper tubing has kinks.</li> </ul>	<ul style="list-style-type: none"> <li>Turn off water supply and remove kinks. If kinks cannot be removed, replace tubing.</li> </ul>
	<ul style="list-style-type: none"> <li>Water filter is clogged or needs to be changed.</li> </ul>	<ul style="list-style-type: none"> <li>Change water filter (see page 17).</li> </ul>

# Notes



# Warranty & Service

## Maytag Refrigerator Warranty

### Full One Year Warranty

**One (1) year** - From the date of original retail purchase, any part that fails in normal home use will be repaired or replaced free of charge.

**Ice Maker** - When purchased with the refrigerator and installed by the dealer the ice maker will be considered part of the refrigerator for warranty purposes.

### Limited Warranty - Major Refrigeration Components

**Second Through Fifth Year** - After the first year from the date of original purchase, through the fifth year, Maytag Services<sup>SM</sup> will repair or replace, at its option, free of charge for parts and labor only, any part of the sealed refrigeration system (consisting of the compressor, evaporator, condenser, drier and connecting tubing) and the cabinet liner (exclusive of the door liner) which fail in normal home use. All other costs, including mileage, transportation, trip charge and diagnostic charge, if required, shall be the responsibility of the owner.

### Limited Warranty - Puriclean™ II Water Filter, If Equipped

**30 days** - From the original retail purchase date, any part of the water filter cartridge which fails due to a defect in workmanship or materials will be replaced free of charge.

### Limited Warranty - Other Parts

**Second Year** - Parts other than major refrigeration components which fail in normal home use during the second year following the date of original retail purchase will be repaired or provided free of charge for the part itself, with the owner paying all other costs, including labor, mileage, transportation, trip charge and diagnostic charge, if required.

#### Note

The full warranty and the limited warranties apply when the refrigerator is located in the United States or Canada. Refrigerators located elsewhere are covered by the limited warranties only including parts that fail during the first year.

### Canadian Residents

The above warranties only cover an appliance installed in Canada that has been certified or listed by appropriate test agencies for compliance to a National Standard of Canada unless the appliance was brought into Canada due to transfer of residence from the United States to Canada.

### Limitations of Liability

The warrantor shall not be liable for any incidental or consequential damages, including food loss. Some states do not allow the exclusion or limitation of consequential damages, so the above limitation or exclusion may not apply to you.

*The specific warranties expressed above are the **ONLY** warranties provided by the manufacturer. These warranties give you specific legal rights, and you may also have other rights which vary from state to state.*

## What is Not Covered By These Warranties:

- Conditions and damages resulting from any of the following:
  - Improper installation, delivery, or maintenance.
  - Any repair, modification, alteration, or adjustment not authorized by the manufacturer or an authorized servicer.
  - Misuse, abuse, accidents, or unreasonable use.
  - Incorrect electric current, voltage, or supply.
  - Improper setting of any control.
- Warranties are void if the original serial numbers have been removed, altered or cannot be readily determined.
- Light bulbs.
- Products purchased for commercial or industrial use.
- The cost of service or service call to:
  - Correct installation errors.
  - Instruct the user on the proper use of the product.
  - Transport the appliance to the servicer.
- Consequential or incidental damages sustained by any person as a result of any breach of these warranties. Some states do not allow the exclusion or limitation of consequential or incidental damages, so the above exclusion may not apply.

## If You Need Service

- Call the dealer from whom your appliance was purchased or call Maytag Services<sup>SM</sup>, Maytag Customer Assistance at 1-800-688-9900 U.S.A. or 1-800-688-2002 Canada, to locate an authorized servicer.
- Be sure to retain proof of purchase to verify warranty status. Refer to *Warranty* for further information on owner's responsibilities for warranty service.
- If the dealer or service company cannot resolve the problem, write to Maytag Services<sup>SM</sup>, Attn: CAIR<sup>®</sup> Center, P.O. Box 2370, Cleveland, TN 37320-2370 or call **1-800-688-9900 U.S.A. or 1-800-688-2002 Canada**. U.S. customers using TTY for deaf, hearing impaired or speech impaired, call 1-800-688-2080.
- Use & Care Guides, service manuals and parts information are available from Maytag Services<sup>SM</sup>, Maytag Customer Assistance.

#### Note













- When writing or calling about a service problem, please include the following information:
  - Your name, address and telephone number;
  - Model number and serial number;
  - Name and address of your dealer or servicer;
  - A clear description of the problem you are having;
  - Proof of purchase (sales receipt).



# Réfrigérateur

## Guide d'utilisation et d'entretien

### Table des matières

	<b>Instructions de sécurité importantes.....</b>	<b>33-34</b>		<b>Filtre à eau .....</b>	<b>50-51</b>
	<b>Installation .....</b>	<b>35-42</b>		<b>Conseils pour la conservation des aliments.....</b>	<b>52-54</b>
	<b>Commandes de température .....</b>	<b>43-45</b>		<b>Entretien et nettoyage .....</b>	<b>55-58</b>
	<b>Caractéristiques – compartiment réfrigérateur.....</b>	<b>46-48</b>		<b>Bruits de fonctionnement .....</b>	<b>59</b>
	<b>Caractéristiques – compartiment congélateur .....</b>	<b>48</b>		<b>Recherche des pannes .....</b>	<b>60-62</b>
	<b>Eau et glaçons .....</b>	<b>49</b>		<b>Garantie et service après-ventes .....</b>	<b>63</b>
				<b>Guía de Uso y Cuidado.....</b>	<b>64</b>



# Instructions de sécurité importantes

**Installateur :** Remettez ce guide au propriétaire.

**Consommateur :** Veuillez lire ce Guide d'utilisation et d'entretien et le conserver pour consultation ultérieure. Il fournit les informations appropriées sur l'utilisation et l'entretien de l'appareil.

Conservez la facture d'achat ou le chèque encaissé comme preuve de l'achat.

**Composez le :** 1-800-688-9900 É.-U.  
1-800-688-2002 Canada

Préparez les numéros de modèle et de série identifiant votre réfrigérateur. Ceux-ci se trouvent sur la plaque signalétique située à l'intérieur du compartiment réfrigérateur, sur le côté supérieur gauche. Notez ces numéros ci-dessous pour y accéder facilement :

Numéro de modèle \_\_\_\_\_

Numéro de série \_\_\_\_\_

Date d'achat \_\_\_\_\_

Dans le cadre de nos pratiques d'amélioration constante de la qualité de nos appareils, des modifications peuvent être introduites sur les appareils sans que cela donne lieu à une révision de ce guide.

## Ce que vous devez savoir sur les instructions de sécurité

Les instructions de sécurité importantes et les avertissements paraissant dans ce guide ne sont pas destinés à couvrir toutes les situations et conditions éventuelles qui peuvent se présenter. Il faut faire preuve de bon sens et de prudence lors de l'installation, de l'entretien ou de l'utilisation de cet appareil.

Prenez toujours contact avec le fabricant, au sujet de problèmes ou conditions que vous ne comprenez pas.

## Reconnaissez les étiquettes, phrases ou symboles sur la sécurité

### DANGER

**DANGER** – risques immédiats qui **RÉSULTERONT** en de graves blessures ou même la mort.

### AVERTISSEMENT

**AVERTISSEMENT** – risques ou pratiques non sûres, qui **POURRAIENT** résulter en de graves blessures ou même la mort.

### ATTENTION

**ATTENTION** – risques ou pratiques non sûres qui **POURRAIENT** résulter en des blessures mineures ou dégâts matériels.

### DANGER

**Pour réduire le risque de blessure ou même de mort, suivez les précautions de base, y compris les suivantes :**

**IMPORTANT :** Les risques d'enfermement et d'étouffement d'un enfant dans un réfrigérateur n'ont pas disparu. Un réfrigérateur abandonné demeure dangereux... même s'il ne reste ainsi accessible « que pendant quelques jours ». Lorsqu'on se débarrasse d'un vieux réfrigérateur, il faut appliquer les instructions ci-dessous pour éviter tout accident.

Avant de jeter votre vieux réfrigérateur ou congélateur :

- Démontez les portes.
- Laissez les clayettes et étagères en place pour qu'un enfant ne puisse pas facilement s'introduire dans le réfrigérateur.

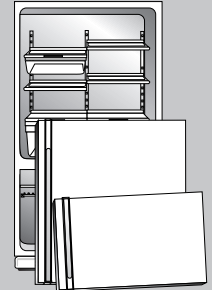

Cet appareil est doté d'une fiche de branchement à 3 broches (pour liaison à la terre), ce qui assure une protection adéquate contre les risques de chocs électriques. On doit brancher l'appareil uniquement sur une prise de courant reliée à la terre. Si la prise de courant disponible ne comporte que deux alvéoles, c'est au client qu'incombe la responsabilité et l'obligation personnelle de la faire remplacer par une prise de courant à 3 alvéoles convenablement reliée à la terre. On ne doit jamais, quelles que soient les circonstances, couper ou arracher la troisième broche (liaison à la terre) de la fiche de branchement. Il ne faut jamais utiliser une fiche d'adaptation.

Cordon d'alimentation avec fiche de branchement à trois broches

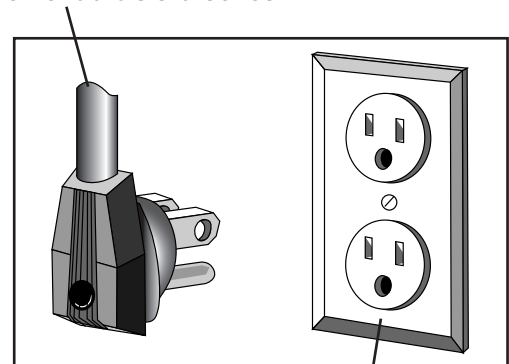

Prise de courant murale reliée à la terre





# Instructions de sécurité importantes

## ⚠ AVERTISSEMENT

**Pour réduire le risque d'incendie, choc électrique, blessure ou même de mort lors de l'utilisation du réfrigérateur, suivez les précautions de base, y compris les suivantes :**

1. Lisez toutes les instructions avant d'utiliser le réfrigérateur.
2. Respectez les prescriptions de tous les codes et règlements locaux.
3. Observez les instructions de liaison à la terre.
4. En cas d'incertitude quant à la qualité de la liaison à la terre de l'appareil, consultez un électricien qualifié.
5. N'utilisez pas une canalisation de gaz pour la liaison à la terre.
6. N'utilisez pas une tuyauterie d'eau froide pour la liaison à la terre.
7. Le réfrigérateur est conçu pour être alimenté par un circuit électrique indépendant 115 V, 15 A, 60 Hz.
8. Ne modifiez pas la fiche du cordon d'alimentation; si la fiche ne correspond pas à la configuration de la prise de courant, faites installer la prise de courant adéquate par un électricien qualifié.
9. N'utilisez pas un adaptateur pour fiche de branchement à deux broches, un câble de rallonge ou une barre de prises de courant.
10. N'enlevez pas l'étiquette d'avertissement du cordon d'alimentation.
11. N'interférez pas avec les commandes du réfrigérateur.
12. Ne réparez pas ou ne remplacez jamais un composant du réfrigérateur, sauf si ceci est spécifiquement recommandé dans le Guide d'utilisation et d'entretien ou les instructions de réparation publiées. N'entreprenez pas une intervention si l'intervenant ne comprend pas parfaitement les instructions ou ne possède pas les compétences nécessaires.
13. Veillez toujours à déconnecter le réfrigérateur du circuit électrique avant d'entreprendre une intervention. Pour débrancher, saisissez la fiche – ne tirez pas sur le cordon.
14. Installez le réfrigérateur conformément aux instructions d'installation. Chaque raccordement (eau, électricité et liaison à la terre) doit être conforme aux prescriptions des codes locaux, et doit éventuellement être réalisé par un personnel professionnel.
15. Veillez à maintenir le réfrigérateur en bon état. Les chocs ou chutes peuvent susciter des anomalies de fonctionnement du réfrigérateur ou des fuites. En cas de dommages, faites contrôler le réfrigérateur par un technicien qualifié.
16. Remplacez la fiche de branchement ou le cordon d'alimentation en cas d'usure.
17. Lisez et respectez les instructions du fabricant concernant l'environnement idéal de conservation des produits placés dans le réfrigérateur.
18. Ne faites pas fonctionner le réfrigérateur en présence de fumées explosives.
19. Les enfants ne doivent grimper sur aucune partie du réfrigérateur, s'y suspendre ou s'y tenir debout.
20. Nettoyez les fuites ou écoulements d'eau occasionnés par le raccordement à l'eau.

**CONSERVEZ CES INSTRUCTIONS**



# Installation

Votre réfrigérateur a été soigneusement emballé pour l'expédition. Retirez et jetez le matériau d'emballage et le ruban adhésif des clayettes et étagères. N'enlevez pas la plaque signalétique.

## Emplacement d'installation

- N'installez pas le réfrigérateur près d'un four, radiateur ou d'une autre source de chaleur. Si cela n'est pas possible, protégez-le avec du matériau de l'armoire.
- Ne l'installez pas dans un endroit où la température descend en dessous de 13 °C (55 °F), ou monte au-dessus de 43 °C (110 °F). À cette température, il pourrait mal fonctionner.
- **Le réfrigérateur est prévu seulement pour une application domestique, à l'intérieur.**

## Mesure de l'ouverture

Lors de l'installation de votre appareil, mesurez bien cet espace. Prévoyez un espace de 1,2 cm (1/2 po) en haut, et de 1,2 cm (1/2 po) derrière le couvercle du compartiment machine (situé à l'arrière) pour assurer une bonne circulation de l'air.

Les revêtements de sol (tapis, carreaux, bois) peuvent diminuer les dimensions de l'ouverture.

Un dégagement supplémentaire peut être obtenu en ayant recours à la méthode présentée dans la section *Aplomb du réfrigérateur*.

**IMPORTANT :** Si le réfrigérateur doit être installé dans une enceinte où sa partie supérieure se trouverait complètement recouverte, mesurez la distance entre le plancher et le haut du couvre-charnière pour vérifier le bon dégagement.

## Transport du réfrigérateur

- **NE** transportez **JAMAIS** le réfrigérateur sur le côté. S'il n'est pas possible de le mettre à la verticale, posez-le sur l'arrière. Laissez le réfrigérateur à la verticale pendant environ 30 minutes avant de le brancher pour être sûr que l'huile revienne au compresseur. Le branchement immédiat du réfrigérateur pourrait endommager les pièces internes.
- Servez-vous d'un chariot ou diable pour déplacer le réfrigérateur. Transportez **TOUJOURS** le réfrigérateur par un côté ou par l'arrière et **JAMAIS** par l'avant.

- Protégez le fini extérieur du réfrigérateur lors du transport en enveloppant la caisse de couvertures ou en ajoutant du rembourrage entre le réfrigérateur et le diable.
- Assujettissez fermement le réfrigérateur au diable à l'aide de sangles ou de cordons élastiques. Faites passer les sangles par les poignées, si possible. Ne serrez pas trop. Un serrage excessif pourrait endommager l'extérieur du fini.

## Aplomb du réfrigérateur

### ⚠ ATTENTION

Pour protéger les biens matériels ou le réfrigérateur de tout dommage, observez les règles suivantes :

- Protégez le vinyle ou autres revêtements à l'aide de carton, tapis ou autres matériaux de protection.
- N'utilisez pas d'outils électriques pour mettre le réfrigérateur d'aplomb.

Pour optimiser l'esthétique et la performance du réfrigérateur, il faut le placer d'aplomb.

### Remarque

- Terminez, au besoin, l'inversion des portes, l'installation des panneaux et/ou le raccordement à l'alimentation en eau, avant la mise d'aplomb.

### Matériel nécessaire :

- Tourne-écrou hex. de 3/8 po
- Niveau à bulle

1. Retirez la grille inférieure.
  - Saisissez-la fermement et tirez-la pour l'enlever.
2. Retirez le(s) charnière(s) inférieur(s).
  - Placez l'extrémité gomme d'un crayon ou outil semblable non pointu, dans l'encoche du cache.

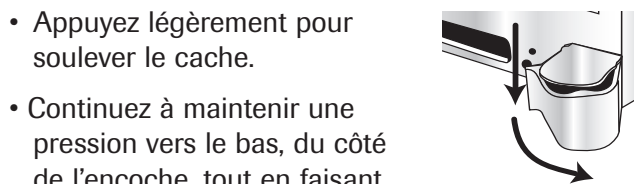
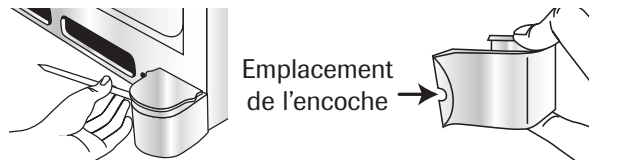
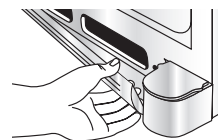

- Appuyez légèrement pour soulever le cache.
- Continuez à maintenir une pression vers le bas, du côté de l'encoche, tout en faisant pivoter le cache pour l'enlever.



# Installation

- À l'aide d'un tourne-écrou hex., tournez les vis de réglage avant (A), de chaque côté, pour relever ou baisser l'avant du réfrigérateur.



## Remarque

- Certains modèles n'ont que des vis de réglage « A ».

- À l'aide du tourne-écrou hex., tournez chacune de ces vis de réglage (B) pour relever ou baisser l'arrière du réfrigérateur.
- À l'aide du niveau à bulle, assurez-vous que l'avant du réfrigérateur est relevé de 6 mm ( $\frac{1}{4}$  po) ou d' $\frac{1}{2}$  bulle par rapport à l'arrière du réfrigérateur et que le réfrigérateur est bien à niveau latéralement.
- Tournez les pieds stabilisateurs (C) à droite jusqu'à ce qu'ils reposent fermement sur le sol.
- Tournez les vis de réglage (A) vers la gauche, pour que tout le poids du réfrigérateur repose sur les pieds stabilisateurs.
- Remettez en place le(s) charnière(s).
  - Placez le cache dans le bord extérieur de la charnière.
  - Faites pivoter le cache vers la caisse, et enclenchez-le en place.
- Remettez la grille inférieure en place.

## Remarque

- Pour que la réinstallation se fasse bien, suivez le repère « top » à l'intérieur de la grille inférieure.
  - Alignez les attaches de montage de la grille inférieure avec les fentes à la partie inférieure de la caisse.
  - Poussez fermement la grille inférieure en place, jusqu'à ce qu'elle s'enclenche.

## Dépose des portes et du tiroir

Certaines installations nécessitent que les portes / le tiroir soient retirés pour transporter le réfrigérateur à son emplacement définitif.

## ⚠ AVERTISSEMENT

Pour éviter tout risque de décharge électrique pouvant entraîner des blessures graves ou même la mort, observez les précautions suivantes :

- Débranchez le réfrigérateur avant de retirer les portes ou le tiroir. Ne rebranchez le réfrigérateur qu'après avoir remis en place les portes ou le tiroir.

## ⚠ ATTENTION

Pour éviter d'endommager les murs et le sol, protégez les parties en vinyle ou autre revêtement, de carton, tapis ou autres matériaux de protection.

- Débranchez le cordon électrique de la prise.

- Retirez la grille inférieure et le(s) charnière(s) inférieur(s) (page 35).

- Retirez le couvre-charnière supérieur de la porte du réfrigérateur en retirant la vis Phillips. Conservez la vis et le couvre-charnière pour les réutiliser plus tard.

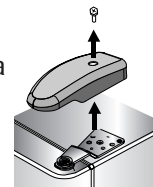

- Dévissez les vis à tête hexagonale de  $\frac{5}{16}$  po de la charnière supérieure pour retirer la charnière. Conservez toutes les vis pour les réutiliser plus tard.

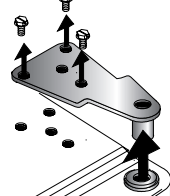

- Soulevez la porte du réfrigérateur côté droit, de l'axe de charnière centrale. Enlevez l'embout fermail de l'axe de charnière centrale, sur le côté droit, et conservez-le pour le réutiliser plus tard.

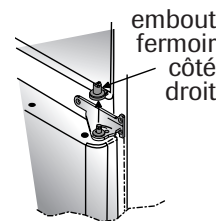

- Débranchez le faisceau de fils sur le dessus de la charnière supérieure de porte du réfrigérateur, côté gauche.

Débranchez le connecteur à deux broches en appuyant au point de raccordement à l'aide d'un tournevis plat ou d'un ongle.

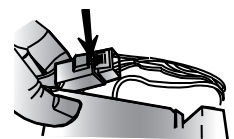

Le fil de terre vert reste fixé à la charnière.

- Dévissez les vis à tête hexagonale de  $\frac{5}{16}$  po de la charnière supérieure pour retirer la charnière, et conservez-les pour les réutiliser plus tard.

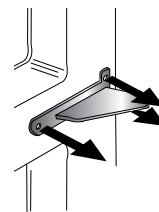

Soulevez la porte du réfrigérateur côté gauche, avec la charnière supérieure, de l'axe de charnière centrale.

Retirez l'axe de charnière centrale à l'aide d'un tourne-écrou hex. de  $\frac{5}{16}$  po et conservez l'axe de charnière pour le réutiliser plus tard.

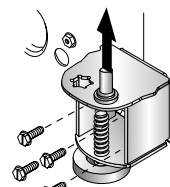

- Retirez les vis Phillips pour enlever les charnières gauche et droite et conservez toutes les vis pour les réutiliser plus tard.

- Retirez les deux pieds stabilisateurs à l'aide d'un tourne-écrou hex. de  $\frac{3}{8}$  po et conservez les vis pour les réutiliser plus tard.



# Installation

## Tiroir coulissant (congélateur-tiroir) (certains modèles)

### ⚠ DANGER

Pour éviter qu'un enfant ne soit accidentellement enfermé dans l'appareil ou ne risque de s'étouffer, n'enlevez pas le diviseur se trouvant dans le panier du congélateur.

### ⚠ AVERTISSEMENT

Pour éviter tout choc électrique pouvant entraîner des graves blessures ou même la mort, débranchez le réfrigérateur avant de retirer le tiroir. Avant de remettre le tiroir en place, rebranchez le réfrigérateur.

### ⚠ ATTENTION

Pour éviter toute blessure, dommage matériel ou de l'appareil, deux personnes seront nécessaires pour effectuer les instructions suivantes.

#### Dépose :

1. Tirez le tiroir au maximum.
2. Inclinez le panier inférieur vers l'avant, puis soulevez-le pour le retirer.

3. Sur chaque glissière latérale se trouve un support pour le panier, avec deux crochets. Pour libérer chacun des supports, ouvrez les crochets en les poussant vers l'intérieur, à l'écart du système de glissières. Soulevez les supports pour les sortir des glissières.

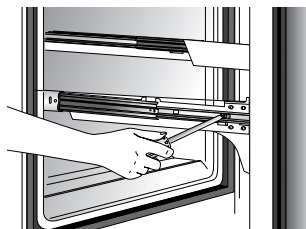

4. Enlevez la vis Phillips de chacune des glissières du tiroir (certains modèles).

5. Soulevez le haut de l'avant du tiroir pour défaire ce dernier des glissières. Retirez la porte en relevant sa partie avant.

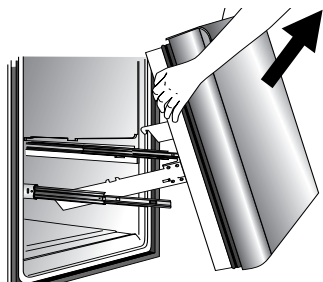

#### Installation :

1. Tirez les deux glissières au maximum.
2. Tout en retenant le devant de la porte, accrochez les supports en plaçant leurs crochets dans les fentes à l'intérieur de chaque glissière.

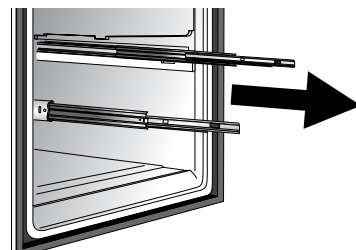

#### Remarque

- Les quatre supports du tiroir doivent être bien installés dans les fentes appropriées pour que le tiroir coulisse correctement.

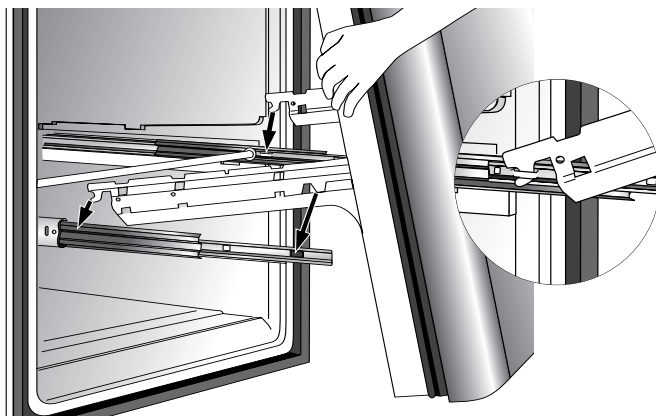

3. Baissez la façade du tiroir à son emplacement définitif.
4. Remettez les vis Phillips qui ont été retirées de chacune des glissières du tiroir et serrez-les (certains modèles).
5. Remettez les supports de panier sur les glissières du tiroir. Alignez les fermoirs des supports de panier avec les fentes des supports du tiroir et appuyez sur chaque fermoir et ce vers les supports jusqu'à ce que chacun s'enclenche.

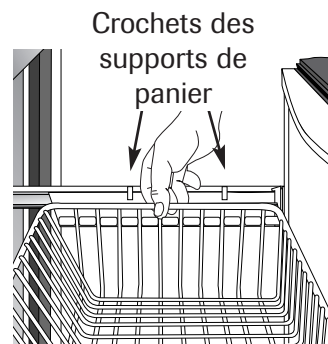

6. Inclinez vers le bas le devant du panier inférieur et placez-le dans les supports de panier.

# Installation

## Remise en place des portes

1. Installation des ensembles de charnière :
  - Installez la charnière centrale à l'aide de vis Phillips.
2. Placer le côté charnières de la porte du réfrigérateur sur l'axe de charnière centrale.
  - Installez la charnière supérieure à l'aide de vis à tête hexagonale de  $\frac{5}{16}$  po.
3. Tenez la porte du congélateur à la verticale tout en installant l'axe de charnière centrale à l'aide d'un tourne-écrou hex. de  $\frac{5}{16}$  po.
4. Rebranche le connecteur à deux broches.
5. Remettez en place le couvre-charnière.

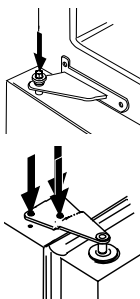

## Installation de la poignée

Si la poignée n'est pas installée, elle se trouve à l'intérieur du compartiment de réfrigération, ou à l'arrière du réfrigérateur.

Retirez l'emballage et le ruban adhésif de la poignée, et jetez-les.

### Poignée en façade

#### Matériel nécessaire:

- Tournevis Phillips
- Plaquette en plastique pour dépose de poignée (ou plaquette en plastique épais de 0,8 mm/ $\frac{1}{32}$  po), conservez la plaquette.

#### Installation des rallonges sur la poignée :

1. Alignez la poignée et la rallonge comme il est illustré.
2. Mettez la rallonge dans l'ouverture de la poignée.
3. Exercez une légère pression sur les deux côtés de la rallonge.
4. Faites glisser la rallonge jusqu'à ce qu'elle s'arrête contre le bord intérieur de la poignée.

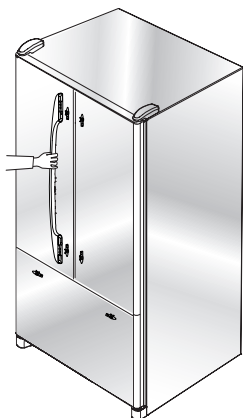
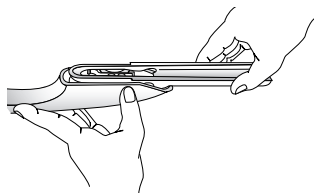

#### Installation :

1. Les poignées doivent être orientées comme il est indiqué.
2. Alignez l'attache de poignée à montage en façade avec les pitons de porte.
3. Assurez-vous que les attaches sont placées légèrement au-dessus des pitons de porte.
4. Faites tourner la poignée pour qu'elle soit à plat contre la porte.
5. Poussez la poignée vers le bas, contre le piton de porte supérieur, juste assez pour qu'elle reste suspendue sans support.
6. Alignez le dessous de la poignée avec le piton inférieur. Appuyez le haut de la poignée sur la surface de la porte, et saisissez fermement le bas de la poignée. Faites coulisser doucement la poignée vers le haut, jusqu'à ce que le dessous de la poignée se trouve sur la surface de la porte, puis inversez le sens et faites coulisser la poignée vers le bas, pour presque engager le piton avec l'attache.
7. Saisissez fermement la poignée et coulissez-la vers le bas, jusqu'à ce qu'elle s'enclenche. Un déclic audible indique que les attaches sont bien verrouillées.

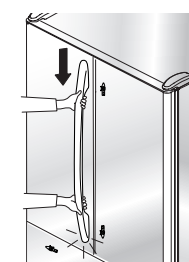
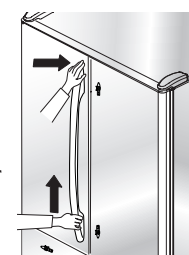
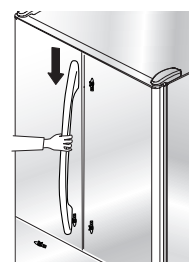
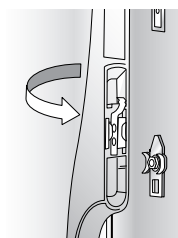
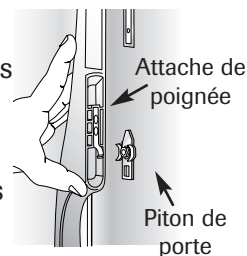

#### Dépose :

1. Tirez la poignée du panneau de la porte. En même temps, placez la plaquette pour dépose de poignée sous la base, au bas de la poignée. Introduisez la plaquette jusqu'au repère, ou jusqu'à ce qu'elle s'arrête.
2. Saisissez fermement le bas de la poignée et soulevez la poignée pour l'enlever.

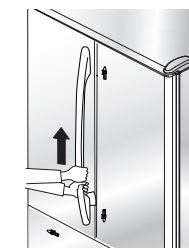
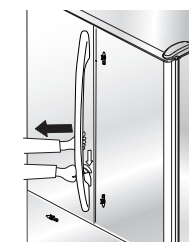





# Installation

## Poignée de congélateur

### Matériel nécessaire

- Gants de protection
- Tournevis Phillips
- Plaquette pour dépose de poignée en plastique (ou plaquette en plastique épais de 0,8 mm [ $\frac{1}{32}$  po]). Conservez la plaquette.

### Remarques

- La poignée de ce congélateur est légèrement incurvée.
- Pour l'installer correctement, assurez-vous qu'elle est orientée comme il est indiqué.

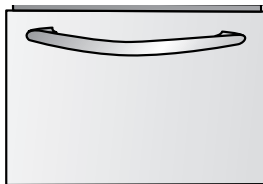

### Installation :

1. Alignez les attaches de la poignée de porte, légèrement à gauche des pitons fixés à la porte du congélateur.
2. Faites tourner la poignée, pour que la base gauche se trouve à plat contre la porte.

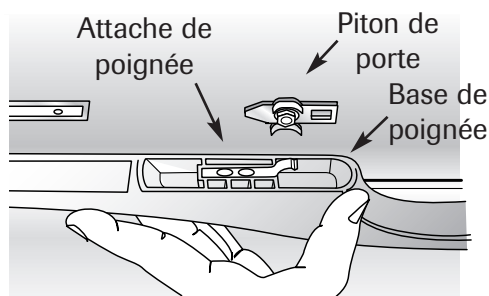

3. Poussez la base de poignée gauche contre le piton de porte gauche et légèrement vers la droite, juste assez pour qu'elle reste suspendue sans support.

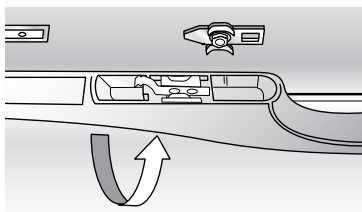

4. Tout en soutenant fermement la base de poignée gauche contre la porte, alignez la base droite de la poignée avec les pitons de droite qui sont fixés à la porte.
5. Maintenant, tout en tenant fermement la poignée aux bases gauche et droite, faites coulisser doucement la poignée vers la droite, jusqu'à ce que la base droite se mette en place. La poignée devrait maintenant se trouver à plat contre la façade de la porte du congélateur, au niveau des bases de gauche et de droite.
6. Les mains retenant fermement la poignée à plat contre la porte du congélateur, vous pouvez avoir à inverser momentanément les instructions, pour que l'engagement attache/piton se fasse. Puis, faites coulisser fermement la poignée vers la droite, jusqu'à ce qu'elle s'enclenche. Un déclic audible indique que les attaches sont bien verrouillées.

### Dépose :

1. À l'extrémité droite, inclinez la base de la poignée, pour l'éloigner de la surface du tiroir de congélateur. En même temps, faites coulisser la plaquette pour dépose de poignée, livrée avec votre réfrigérateur, sous la base du côté droit de la poignée. Faites coulisser la plaquette jusqu'au repère, ou jusqu'à ce qu'elle s'arrête, ce qui correspond à environ 1,9 cm ( $\frac{3}{4}$  po).
2. Des deux mains, saisissez fermement la poignée vers la base du côté droit.
3. Faites coulisser la poignée vers la gauche, soulevez-la et retirez-la de la surface.





# Installation

## Pose de Poignées montées sur le devant d'un modèle en acier inoxydable

1. Desserrez l'attache inférieure de la porte à l'aide d'un tournevis Phillips.

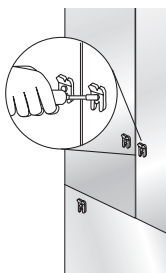

2. Repérer le trou percé à la base de la poignée et enclencher l'extrémité creuse de la poignée sur le clip inférieur de la porte.

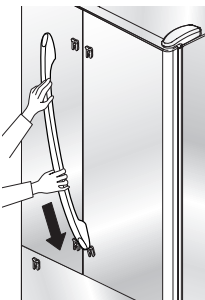

3. Insérer l'autre extrémité de la poignée sur le clip supérieur de la porte et la faire glisser aussi loin que possible.

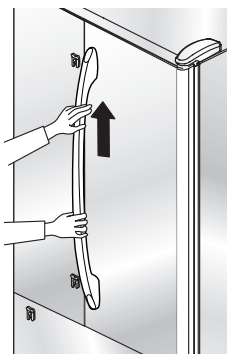

**REMARQUE :** Si le haut de la poignée ne s'insère pas sur le clip supérieur, ouvrir un peu plus le clip inférieur jusqu'à ce que la poignée puisse s'insérer en place.

4. Pour serrer la vis, insérez le tournevis Phillips dans les trous de montage situés à la base de la poignée. Insérez le bouchon de plastique dans le trou.
5. Répéter les étapes ci-dessus pour l'autre poignée.

## Retrez de poignées montées sur le devant d'un modèle en acier inoxydable

1. Enlevez l'obturateur en plastique à la base de la poignée à l'aide d'un très petit tournevis plat.

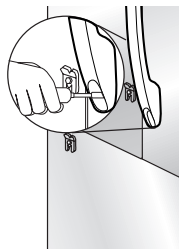

- Insérer d'un tournevis Phillips dans le trou percé dans la poignée pour enlever la vis.

2. Faire glisser la poignée vers le bas et la retirer du clip de la porte.

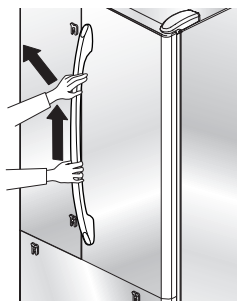

3. Répéter les étapes ci-dessus pour l'autre poignée.

## Pose de poignées montées sur le devant d'un porte de congélateur en acier inoxydable

1. Desserrez l'attache inférieure de la porte à l'aide d'un tournevis Phillips.

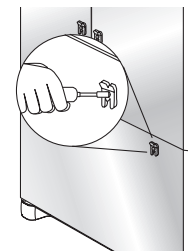

2. Repérez le trou à la base de la poignée et emboîtez l'extrémité creuse de la poignée sur l'attache de retenue gauche de la porte.

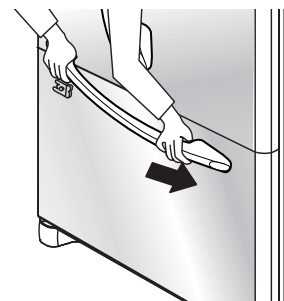

3. Mettez l'autre extrémité de la poignée sur l'attache de retenue gauche et faites glisser la poignée vers la gauche, au maximum.



**REMARQUE :** Si l'extrémité de la poignée ne s'enclenche pas sur l'attache gauche, desserrez davantage l'attache droite jusqu'à obtention d'une adaptation appropriée.

4. Pour serrer la vis, insérez le tournevis Phillips dans le trou situé à l'extrémité de la poignée. Insérez le bouchon en plastique dans le trou.

## Retrez de poignées montées sur le devant d'un porte de congélateur en acier inoxydable

1. Enlevez l'obturateur en plastique à la base de la poignée à l'aide d'un très petit tournevis plat.

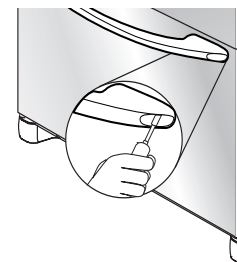

- Insérer d'un tournevis Phillips dans le trou percé dans la poignée pour enlever la vis.

2. Faire glisser la poignée vers le bas et la retirer du clip de la porte.

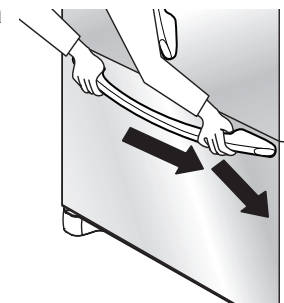

# Installation

## Raccordement de l'alimentation en eau

### ⚠ AVERTISSEMENT

**Pour réduire le risque de blessure ou même de mort, suivez les précautions de base, y compris les suivantes :**

- Lisez toutes les instructions avant d'installer la machine à glaçons.
- N'essayez pas d'installer la machine à glaçons si les instructions ne sont pas comprises ou si elles dépassent les compétences de la personne.
- Observez tous les codes et règlements locaux.
- Ne réparez pas la machine à glaçons à moins de spécifications précises recommandées dans ce guide ou dans les instructions destinées à l'utilisateur.
- Débranchez le réfrigérateur avant d'installer la machine à glaçons.
- Un raccordement à l'eau inapproprié peut entraîner la formation de moisissures/mildiou. Nettoyez immédiatement les fuites ou écoulements d'eau.

### ⚠ ATTENTION

**Pour éviter des dommages matériels ou des blessures, suivez les précautions de base, y compris les suivantes :**

- Consultez un plombier pour raccorder le **tube en cuivre d'1/4 po de D.E.** au réseau de la maison afin d'assurer la conformité de l'installation aux codes et règlements locaux.
- Confirmez que la pression de l'eau au robinet d'eau est située entre 35 et 100 livres/po<sup>2</sup>, 20 lb/po<sup>2</sup> sans le filtre.
- N'utilisez pas de robinet à brides de 3/16 po ou robinet autoperceur. Les deux réduisent le débit d'eau, s'engorgent avec le temps, et peuvent causer des fuites en cas de réparation.
- Serrez les écrous à la main pour empêcher de fausser le filetage. Finissez le serrage des écrous à l'aide de pinces et de clés. Ne serrez pas trop.
- Attendez 2 à 3 heures avant de mettre l'appareil à son emplacement définitif, puis vérifiez et corrigez toute fuite d'eau. Revérifiez l'absence de fuite après 24 heures.
- Vérifiez que le tube en cuivre sous la virole est lisse et sans défaut. Ne réutilisez pas une ancienne virole.

### Matériel nécessaire:

- Tube en cuivre flexible de 1/4 po de diamètre extérieur
- Robinet d'arrêt (nécessite un trou de 6,4 mm [1/4 po] à percer dans le tuyau d'alimentation en eau avant de fixer le robinet)
- Clé à molette
- Tourne-écrou hex. de 1/4 po

### Remarques

- Utilisez seulement de tube en cuivre pour l'installation. Le plastique est moins durable et peut entraîner des dommages.
- Ajoutez 2,50 m (8 pi) à la longueur de tube nécessaire pour atteindre l'alimentation en eau afin d'obtenir une longueur suffisante en cas de réparation.

1. Créez une boucle (diamètre minimum de 60 cm/2 pi) avec le tube en cuivre. Évitez d'entortiller le tube en cuivre en l'enroulant.

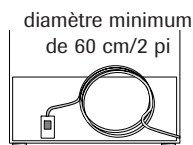

2. Retirez le capuchon en plastique de l'orifice d'arrivée du robinet d'eau.
3. Placez la virole (A) et l'écrou en laiton (B) sur l'extrémité du tube en cuivre, comme il est illustré. **Rappel :** Ne réutilisez pas une ancienne virole. L'écrou laiton (A) et la virole (B) sont prévus en le paquet du le Guide d'utilisateur et d'entretien de réfrigérateur.



4. Placez l'extrémité du tube en cuivre dans l'orifice d'arrivée du robinet d'eau. Façonnez légèrement le tube – sans l'entortiller – pour qu'il pénètre dans l'orifice d'arrivée.

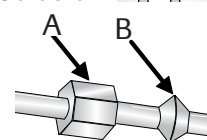

5. Coulez l'écrou en laiton par-dessus la virole et vissez l'écrou dans l'orifice d'arrivée. Serrez l'écrou à la clé.

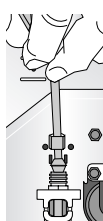

**IMPORTANT :** Ne serrez pas trop. Il y risque sinon de fausser le filetage.

6. Tirez sur le tube pour confirmer que le raccordement est bien fait. Raccordez le tube au châssis à l'aide d'un collier (C) et ouvrez l'eau. Vérifiez l'absence de fuite et corrigez la situation, le cas échéant. Continuez à observer le raccordement en eau pendant deux à trois heures avant de déplacer le réfrigérateur à son emplacement permanent.

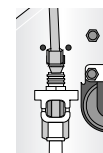

7. Surveillez le raccordement de l'eau pendant 24 heures. Corrigez les fuites, le cas échéant.

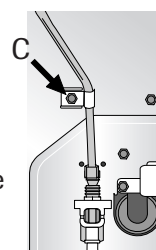



# Installation

## Ouverture et Fermeture des Portes du Réfrigérateur

Votre réfrigérateur est d'une conception unique avec 2 portes de compartiment pour aliments frais. Chacune de ces portes s'ouvre ou se ferme indépendamment.

Il existe un volet vertical articulé sur la porte gauche pour aliments frais. Quand la porte gauche est fermée, le volet forme automatiquement une étanchéité entre les deux portes quand toutes deux sont fermées.

Quand la porte gauche est ouverte, le volet articulé se replie automatiquement vers l'intérieur afin de ne pas gêner.

### AVERTISSEMENT

Pour éviter une décharge électrique pouvant entraîner une blessure grave ou une électrocution mortelle, N'essayez **PAS** d'enlever le volet articulé du compartiment pour aliment frais.

### ATTENTION

Pour éviter des dommages éventuels aux produits, vérifiez **TOUJOURS** que le volet articulé se trouve replié contre le bord de la porte avant la fermeture.

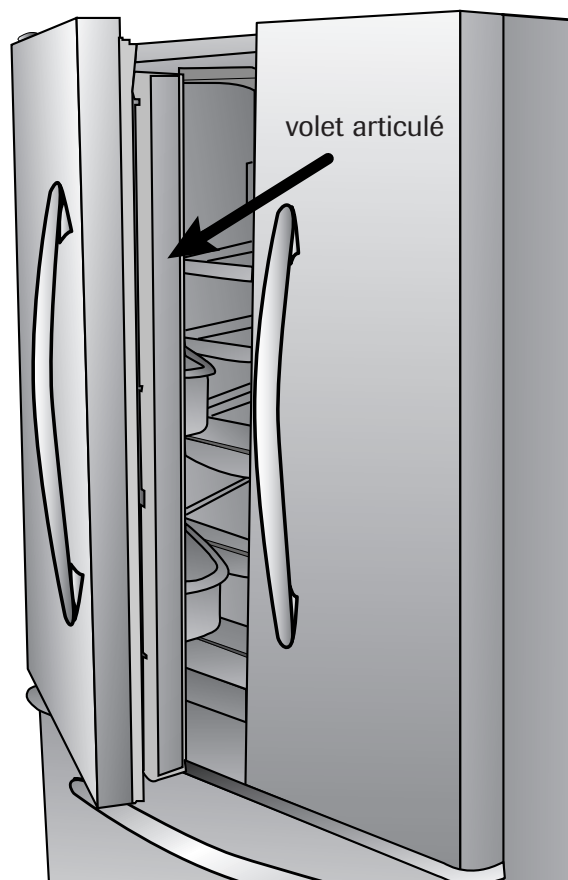



# Commandes de température

## Commandes à touche

Les commandes sont situées en haut, sur le devant du compartiment de réfrigération.

### Commandes

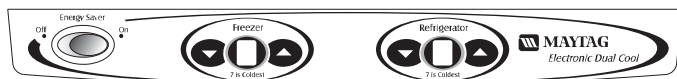

### Réglage initial

Après avoir branché le réfrigérateur, réglez les commandes.

- Appuyez sur ou pour ajuster les commandes au réglage désiré.
- La gamme des commandes de température pour les deux compartiments va de 1 à 7 (température la plus basse).
- Réglez la commande du congélateur sur 4.
- Réglez la commande du réfrigérateur sur 4.
- Laissez le réfrigérateur fonctionner pendant au moins 8 à 12 heures avant d'y placer des aliments.

### Surfaces de la caisse chaudes

Occasionnellement, la face avant de la caisse du réfrigérateur peut être chaude au toucher. Il s'agit d'un effet normal qui empêche la condensation d'humidité sur la caisse. Ceci se remarque particulièrement lors de la mise en marche initiale du réfrigérateur, par temps chaud ou après une période prolongée ou excessive d'ouverture des portes.

### Ajustage des commandes

- 24 heures après l'addition d'aliments, il est possible de décider s'il convient d'ajuster la température dans l'un ou l'autre ou les deux compartiments. Dans ce cas, ajustez la ou les commandes, selon les indications du tableau *Guide d'ajustage des températures*, ci-dessous. Voyez à la page 52, les instructions sur la vérification de la température des compartiments.
- Sauf lors de la mise en marche initiale du réfrigérateur, ne changez pas la commande de plus d'une unité à la fois.
- Laissez les températures se stabiliser pendant 24 heures.
- Une modification du réglage de l'un ou l'autre des boutons de commande entraîne une modification de la température dans l'autre compartiment.

### Guide d'ajustage des températures

<b>Compartiment de réfrigération trop chaud</b>	Réglez la commande du réfrigérateur vers le chiffre supérieur, en appuyant sur la touche .
<b>Compartiment de réfrigération trop froid</b>	Réglez la commande du réfrigérateur vers le chiffre inférieur, en appuyant sur la touche .
<b>Compartiment de congélation trop chaud</b>	Réglez la commande du congélateur vers le chiffre supérieur, en appuyant sur la touche .
<b>Compartiment de congélation trop froid</b>	Réglez la commande du congélateur vers le chiffre inférieur, en appuyant sur la touche .
<b>ARRÊT du réfrigérateur</b>	Appuyez sur la touche du réfrigérateur ou du congélateur  jusqu'à ce que (-) paraisse à l'afficheur.

### Interrupteur d'économie d'énergie (certains modèles)

- **Off (Arrêt)** – le réfrigérateur consomme plus d'énergie si cet interrupteur est sur arrêt, parce qu'un élément chauffant dans la section articulée du joint de la porte est en marche. Cet élément chauffant contribue à éviter la formation de condensation sur l'extérieur du joint articulé. Mettre l'interrupteur d'économie d'énergie sur Arrêt lorsque l'air ambiant est plus tiède et plus humide ou si l'on a remarqué de l'humidité sur l'extérieur de la porte.
- **On (Marche)** – ce réglage économise l'énergie en n'utilisant pas l'élément chauffant. Mettre l'interrupteur d'économie d'énergie sur Marche lorsque l'air ambiant est moins humide.

### Commande climatique de la température Triple Cool (certains modèles)

Cette commande est située en haut, à l'avant du compartiment réfrigérateur.

#### Commande

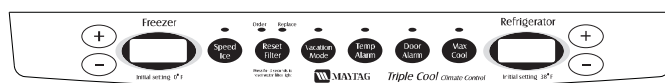





# Commandes de température

## Réglage initial de la température

Les températures sont préréglées à l'usine. Celle du réfrigérateur est réglée à 38 °F (3 °C) et celle du congélateur à 0 °F (-18 °C).

## Ajustement de la commande

Il est possible que, au bout de 24 heures, vous décidiez que la température de l'un des deux compartiments devrait être moins basse ou plus basse. Si cela est le cas, ajustez la commande de la façon indiquée ci-dessous dans le guide d'ajustement des températures.

- Lorsque vous appuyez la touche **+** ou **-** la première fois, la température actuelle s'affiche.
- La nouvelle température enregistrée s'affichera pour environ trois secondes puis la température actuelle du compartiment réapparaîtra.
- Ne changez pas l'une des températures des compartiments de plus de un degré à la fois. Laissez la température se stabiliser pour 24 heures avant de la réajuster.

## Guide d'ajustage des températures

<b>Compartiment réfrigérateur trop froid</b>	Réglez la température du réfrigérateur à un degré supérieur en appuyant sur la touche <b>+</b> .
<b>Compartiment réfrigérateur trop chaud</b>	Réglez la température du réfrigérateur à un degré inférieur en appuyant sur la touche <b>-</b> .
<b>Compartiment congélateur trop froid</b>	Réglez la température du congélateur à un degré supérieur en appuyant sur la touche <b>+</b> .
<b>Compartiment congélateur trop chaud</b>	Réglez la température du congélateur à un degré inférieur en appuyant sur la touche <b>-</b> .
<b>Arrêt du réfrigérateur (OFF)</b>	Appuyez sur la touche <b>+</b> du congélateur jusqu'à ce que « OFF » apparaisse. Appuyez sur la touche <b>-</b> du congélateur ou du réfrigérateur pour le remettre en marche.

## Dispositif « Speed Ice »

Speed Ice

Une fois le réglage Speed Ice (Glace rapide) activé, la température du congélateur est baissée au réglage optimal pour 24 heures afin de produire plus de glace.

**Remarque :** Lorsque la fonction Speed Ice est activée, les touches **+** et **-** du congélateur ne sont pas fonctionnelles.

## Réinitialisation du filtre (certains modèles)

Order Replace

Reset Filter

Lorsqu'un réfrigérateur est doté d'un filtre à eau, le témoin lumineux jaune **Order** s'allume lorsque 90 % du volume d'eau pour lequel le filtre à été conçu est filtré, OU 11 mois après l'installation du filtre.

Le témoin lumineux rouge **Replace** s'allumera lorsque le volume d'eau maximum aura été filtré, OU 12 mois après l'installation du filtre. Lorsque le témoin lumineux rouge **Replace** s'allume, un nouveau filtre doit être installé immédiatement.

Après avoir remplacé le filtre, appuyez sur la touche **Reset Filter** pendant trois secondes. Les témoins lumineux Order et Replace s'éteindront.

## Mode Congés

Vacation Mode

Le mode Congés fait en sorte que le congélateur se dégivre moins souvent, réduisant ainsi la consommation d'énergie. Le témoin du mode Congés s'allumera lorsque la fonction est activée. Pour la désactiver, réappuyez sur la touche Vacation Mode OU ouvrez la porte. Le témoin s'éteindra.

## Remarques

- Les ouvertures de porte ne désactivent pas le mode Congés pendant environ 1 heure après l'activation.
- Si vous avez l'intention d'être absent pour plus de quelques jours, reportez-vous à la section prévue à cet effet à la page 58.

## Alarme de température

Temp Alarm

L'alarme de température vous avertira si les températures des compartiments réfrigérateur ou congélateur dépassent les températures normales de fonctionnement en raison de panne de courant ou d'une autre raison. Lorsque le dispositif Temp Alarm est activé, son témoin lumineux s'allume.

Si les températures des compartiments congélateur et réfrigérateur ont dépassé les normes, les températures actuelles et les températures les plus élevées atteintes lors de la panne de courant seront affichées en alternance. Un signal sonore se fera entendre de façon répétitive.



# Commandes de température

Appuyez sur la touche Temp Alarm une fois pour arrêter le signal sonore. Le témoin de l'alarme de température continuera à clignoter et les températures vont varier en alternance jusqu'à ce qu'elles se stabilisent.

Appuyez sur la touche Temp Alarm pendant trois secondes pour arrêter la fonction. Le témoin s'éteindra.

## Alarme de porte

Door Alarm

L'alarme de porte vous avertira si l'une des deux portes est demeurée ouverte pendant plus de 5 minutes consécutives. Un signal sonore se fera donc entendre jusqu'à ce que la porte soit fermée, OU si la fonction est désactivée en appuyant sur la touche Door Alarm.

## Max Cool

Max Cool

Lorsque la fonction Max Cool est activée, les températures du réfrigérateur et du congélateur diminuent aux réglages minimaux. Ceci permet de refroidir les deux compartiments si les portes sont demeurées ouvertes très longtemps ou après avoir rangé des aliments chauds. **Remarque :** Lorsque la fonction Max Cool est activée, les touches (+) et (-) du réfrigérateur et du congélateur ne sont pas fonctionnelles.

Pour activer la fonction, appuyez sur la touche Max Cool. Max Cool se désactivera automatiquement après 12 heures, OU si l'on appuie sur la touche Max Cool.

## Préférences de l'utilisateur

L'on doit accéder au menu des préférences de l'utilisateur pour :

- Activez ou arrêtez le réglage Super Cool/Très froid (certains modèles).
- Modifier l'affichage de la température (°F en °C)
- Activez ou désactivez les alarmes sonores.
- Ajuster le degré de luminosité de la lampe du distributeur (si cette fonction est activée sur le distributeur d'eau et de glaçons) (certains modèles)
- Activer le mode sabbat

Pour accéder au menu des préférences de l'utilisateur, appuyez sur la touche Door Alarm pendant trois secondes. Le nom des fonctions du menu des préférences de l'utilisateur apparaîtra à l'affichage du congélateur et l'état actuel des fonctions apparaîtra à l'affichage du réfrigérateur.

1. Servez-vous de la touche « Up » et « Down » du congélateur pour faire défiler les fonctions.
2. Lorsque la fonction désirée apparaît, servez-vous de la touche « Up » et « Down » du réfrigérateur pour la modifier.
3. Une fois les modifications terminées, appuyez sur la touche Door Alarm pendant trois secondes, OU fermez la porte du réfrigérateur.

## Super Cool/Très froid (CC) (certains modèles)

Lorsque le réglage Super Cool est en marche (ON), un ventilateur est activé dans le compartiment des aliments frais pour améliorer la circulation de l'air et la régulation des températures. Pour économiser l'énergie, cette caractéristique peut être désactivée en la mettant à l'arrêt (OFF).

## Affichage de la température (F\_C)

Modifiez l'affichage des températures en degrés Fahrenheit en degrés Celsius.

## Alarme (AL)

Lorsque le mode Alarme est à l'arrêt (OFF), toutes les alarmes sonores sont désactivées jusqu'à ce que ce mode soit remis en marche.

## Sélection du niveau de luminosité (LL) (certains modèles)

Cette fonction ajuste le degré de luminosité du distributeur lorsque le capteur détecte que la luminosité de la pièce est faible. Le réglage 1 est le degré le plus sombre et le réglage 9 est le degré le plus clair. **Remarque :** Cette fonction (certains modèles) doit être activée à partir du distributeur d'eau et de glaçons.

## Mode sabbat (SAB)

Lorsque le mode Sabbat est en marche (ON), tous les voyants et la veilleuse sont désactivés jusqu'à ce que cette caractéristique soit arrêtée (OFF). Le mode Sabbat ne désactive pas les lampes intérieures. Appuyez sur n'importe quelle touche pour réinitialiser les témoins des commandes.

## Surfaces chaudes de la caisse

Parfois, il se peut que le devant du réfrigérateur soit chaud au toucher. Cela est normal et empêche la condensation de l'humidité sur l'appareil. Ce phénomène sera plus apparent lors de la mise en marche initiale du réfrigérateur, lorsque la température extérieure est élevée ou si la porte est demeurée ouverte pendant longtemps.



# Caractéristiques – compartiment réfrigérateur

## Étagères

### ⚠ ATTENTION

Pour éviter blessure ou dommage matériel, observez les points suivants :

- Ne tentez jamais d'ajuster une étagère chargée de nourriture.
- Assurez-vous que l'étagère est bien fixée avant d'y placer des articles.
- Manipulez soigneusement les étagères en verre trempé. Elles peuvent se briser soudainement si elles sont entaillées, égratignées ou exposées à de brusques changements de température.

Votre réfrigérateur comporte **de étagère en verre Spill-catcher™**. Les étagères Spill-catcher™ ont un rebord de retenue qui facilite le nettoyage. Certaines sont aussi équipées de la caractéristique coulisser. Pour faire coulisser l'étagère, prenez-la par l'avant et tirez-la. Poussez-la pour la remettre à sa position d'origine.

### Pour enlever une étagère :

- Relevez légèrement l'avant et soulevez l'arrière de l'étagère, puis tirez l'étagère tout droit pour la sortir.

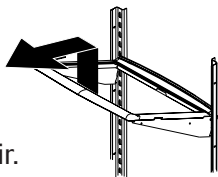

### Pour verrouiller l'étagère à une autre place :

- Relevez le bord avant de l'étagère.
- Introduisez les crochets dans les ouvertures désirées du cadre et laissez l'étagère se mettre en place.
- Assurez-vous que l'étagère est bien verrouillée à l'arrière

### Tablette Elevator™ (certains modèles)

La **tablette Elevator™** est dotée d'un rebord pour empêcher que les liquides ne s'écoulent et du système Easy-Glide™ qui permet de tirer la tablette comme un bac. Il est possible de la monter ou de la descendre sans la vider.

### Pour tirer sur la tablette:

- Saisir l'avant et tirer vers soi.
- Repousser la tablette pour la remettre en place.

### Pour ajuster la clayette à manivelle Elevator™:

- Tirer sur le bouton de la manivelle sur le devant de la clayette.

- Tourner la manivelle dans le sens horaire pour relever la clayette ou dans le sens antihoraire pour l'abaisser.

### Pour enlever la tablette :

- Vider la tablette de tout son contenu.
- Saisir l'avant et tirer complètement vers soi.
- Appuyer sur les butées (de chaque côté), puis continuer à tirer sur la tablette jusqu'à ce qu'elle sorte de son châssis.

### Pour la remettre en place :

- Centrer la tablette par rapport au châssis et la pousser à fond vers l'arrière. Il n'est pas nécessaire d'appuyer sur les butées pour qu'elle se mette en place.

En général, le châssis de la tablette Elevator™ n'a PAS besoin d'être retiré. Bien que cela risque peu d'arriver et que cela soit déconseillé, la marche à suivre correcte pour le retirer du réfrigérateur est la suivante:

### Pour retirer la châssis :

- Vider la tablette de tout son contenu.
- Faire coulisser la tablette vers soi sur environ 5 cm (2 po) et déplacer manuellement les deux dispositifs de verrouillage arrière vers le centre de la tablette.
- Tout en soutenant la tablette et le châssis par le dessous, soulever le tout légèrement et le faire pivoter d'environ 30° pour permettre au mécanisme arrière de sortir des gouttières verticales des côtés à l'arrière.
- La tablette et le châssis peuvent alors être tirés vers soi pour les sortir du réfrigérateur.

### Pour les remettre en place:

- Procéder comme précédemment, mais à l'inverse. S'assurer que la tablette est bien de niveau. Lorsque la tablette est coulissée vers l'arrière, elle repositionne les dispositifs de verrouillage arrière dans la bonne position de fonctionnement.

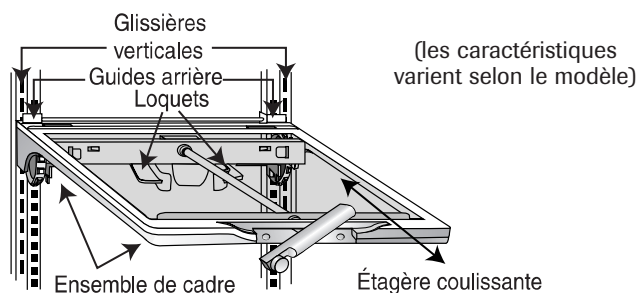



# Caractéristiques – compartiment réfrigérateur

L'étagère **au-dessus du bac** sert d'étagère inférieure pour les aliments frais.

## Dépose de l'étagère au-dessus du bac :

- Placez la main sous le cadre pour sortir le verre. Soulevez le verre.
- Soulevez le cadre des glissières du réfrigérateur.

## Installation :

- Remettez en place le cadre dans les glissières du réfrigérateur.
- Remettez soigneusement en place le verre dans le cadre.

## Rangement dans la contre-porte

### Centre laitier

Le **centre laitier** permet de ranger des articles à tartiner tels que le beurre et la margarine. Il peut être déplacé à différents endroits selon les besoins. Pour utiliser le centre laitier, relevez le couvercle.

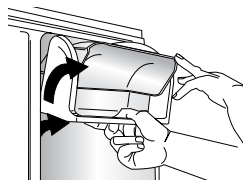

### Dépose :

- Relevez le couvercle, tirez le centre laitier à la verticale et penchez-le pour le sortir.

### Installation :

- Faites coulisser le centre laitier vers le bas jusqu'à ce qu'il soit fermement installé dans la doublure de porte.

### Balconnets

Les **balconnets** peuvent être déplacés selon les besoins particuliers de rangement.

### Dépose :

- Coulissez le balconnet vers le haut et tirez-le tout droit.

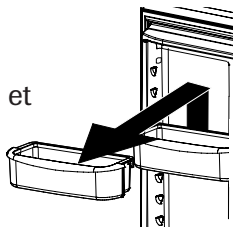

### Installation :

- Coulissez le balconnet vers le bas, jusqu'à ce qu'il soit fermement installé dans la doublure de porte.

## Bacs à légumes

Les **bacs à légumes** procurent un environnement à humidité plus élevée pour les légumes et les fruits frais.

### Commandes

Ces **commandes permettent de contrôler** le niveau hygrométrique dans le bac. Coulissez la commande vers le réglage **'FRUIT' (fruits)** pour les légumes à peau. Coulissez la commande vers le réglage **'VEGETABLES' (légumes)** pour les légumes à feuilles.

VEGETABLES

FRUIT

HUMIDITY CONTROLLED

### Dépose :

- Tirez le bac au maximum. Relevez l'avant du bac et tirez le bac tout droit.

### Installation :

- Introduisez le bac dans les glissières du cadre et poussez-le en place.



### Remarque

- Pour de meilleurs résultats, les bacs à légumes doivent être bien fermés.

## Tiroir à température réglable

Le tiroir du chef **Wide-N-Fresh<sup>MC</sup>** est un tiroir pleine largeur avec commande de température réglable. Ce tiroir peut être utilisé pour les grands plateaux, les charcuteries ou boissons, ou articles divers.

Une commande de température ajuste la quantité d'air froid admise dans le tiroir. La commande est située à la droite du tiroir. Selon le modèle en votre possession, cette commande se trouve sur la façade du tiroir ou sous le couvercle.

Mettez la commande sur  pour une température de réfrigérateur normale. Mettez la commande sur  lorsqu'une température inférieure à celle du compartiment de réfrigération principal est souhaitée. Utilisez le réglage plus froid pour la conservation de viandes.



# Caractéristiques – compartiment réfrigérateur

## Remarques

- L'air froid dirigé vers le tiroir peut faire baisser la température dans le réfrigérateur. Il peut alors être nécessaire d'ajuster la commande du réfrigérateur.
- Ne mettez pas de légumes à feuilles dans le tiroir. Les températures plus basses qui y règnent pourraient endommager ces produits.

## Dépose :

- Relevez le couvercle. Tirez le tiroir au maximum. Relevez l'avant du tiroir et tirez-le tout droit.

## Installation :

- Poussez les glissières métalliques vers l'arrière du réfrigérateur. Mettez le tiroir sur les glissières et repoussez-le jusqu'à ce qu'il retombe en place.

## Dépose du diviseur :

- Tirez complètement le tiroir et relevez l'avant du diviseur pour le décrocher de la paroi arrière du tiroir, puis sortez-le.

## Installation du diviseur :

- Accrochez le diviseur sur la paroi arrière du tiroir, et baissez-le en place.

## Accessoires

### Oeufrier

(le style peut varier / certains modèles)

L'oeufrier permet le rangement d'une douzaine d'œufs et plus.

Il peut être enlevé pour être transporté sur le plan de travail, ou pour être lavé.

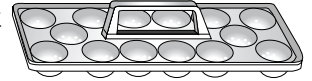

### Porte-bouteilles/Support à canettes (certains modèles)

Le porte-bouteilles/support à canettes est un accessoire qui s'installe dans le tiroir **Wide-N-Fresh<sup>MC</sup>** ou sur une étagère.

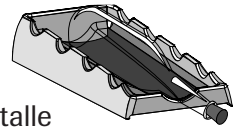

Les bouteilles et les canettes peuvent être rangées transversalement ou une seule bouteille peut être placée dans la dépression centrale.



# Caractéristiques – compartiment congélateur

## Panier métallique supérieur

### ⚠ DANGER

Pour éviter qu'un enfant ne soit accidentellement enfermé dans l'appareil ou ne risque de s'étouffer, n'enlevez pas le diviseur se trouvant dans le panier du congélateur.

## Dépose :

- Tirez le panier au maximum et soulevez-le pour l'enlever.

## Installation :

- Coulissez le panier supérieur dans l'appareil. Assurez-vous que l'arrière du panier est accroché derrière l'arrêt de glissière.



## Remarque

- Pour les modèles avec congélateur-tiroir : Voyez, en page 37, le panier inférieur et les instructions complètes sur le tiroir coulissant.

## Accessoires

### Bac à glaçons

Le bac à glaçons est utile pour le rangement de glaçons.

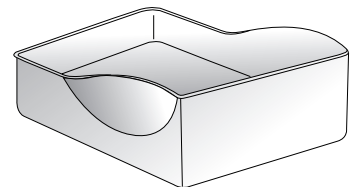





# Eau et glaçons

## Machine à glaçons automatique

Raccordez la machine à glaçons à la canalisation d'eau comme il est indiqué à la page 40. **Une bonne circulation d'eau et la mise à niveau du réfrigérateur sont essentielles à des performances optimales de la machine à glaçons.**

### Instructions de fonctionnement

- Assurez-vous que le bac à glaçons est en place et que le bras de détection est en bas.
- Une fois que le compartiment congélateur atteint une température d'environ -18 °C (0 °F), la machine à glaçons se remplit d'eau et se met en marche. Il est possible de recueillir un lot complet de glaçons environ toutes les trois heures.
- Attendez 24 heures environ après l'installation pour recueillir le premier lot de glaçons.
- Jetez les glaçons obtenus les 12 premières heures de fonctionnement pour vous assurer que le système ne comporte pas d'impuretés.
- Arrêtez la production de glaçons en relevant le bras jusqu'à ce qu'un déclic se fasse entendre.
- La machine à glaçons reste à l'arrêt tant que le bras n'est pas poussé vers le bas.
- Le premier ou les deux premiers lots seront probablement constitués de glaçons de petite taille et irréguliers, du fait de la présence d'air dans la canalisation.
- Lors de l'éjection des glaçons, il est normal que plusieurs glaçons soient collés ensemble aux extrémités. Il est facile de les séparer. La machine à glaçons continuera à produire des glaçons jusqu'à ce que l'accumulation de glaçons relève le bras de détection, ce qui arrête la machine à glaçons.
- Certains sons peuvent accompagner les diverses phases de la production de glaçons : léger bourdonnement du moteur, chute de glaçons dans le bac à glaçons vide et déclic de l'électrovanne ou, de temps à autre, bourdonnement.
- Si la consommation de glaçons est faible, les glaçons accumulés vont prendre un aspect trouble, se contracter, coller ensemble et prendre un goût. Videz périodiquement le bac pour le laver à l'eau tiède. Veillez à bien le sécher avant de le réinstaller.
- Ne placez dans le bac à glaçons aucun aliment ou liquide pour un refroidissement rapide. Ces articles entraveraient les mouvements du bras de détection, ce qui entraînerait un mauvais fonctionnement de la machine à glaçons.

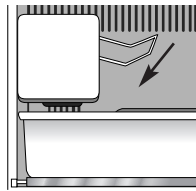

- Lorsque l'arrivée d'eau doit être interrompue pendant plusieurs heures, arrêtez la machine à glaçons en relevant le bras de détection.

### Dépose du bac à glaçons :

- Tirez le bac à glaçons vers l'avant puis enlevez-le de la machine à glaçons. Pour empêcher que la machine à glaçons ne produise des glaçons alors que le bac est enlevé, arrêtez la machine à glaçons en relevant le bras de détection.

### Installation du bac à glaçons :

- Inversez la méthode ci-dessus. Remettez en marche la machine à glaçons en baissant le bras de détection.

## ⚠ AVERTISSEMENT

Pour éviter tout risque de blessure ou dommage matériel, observez les points suivants :

- Ne placez jamais les doigts ou la main sur le mécanisme de la machine à glaçons lorsque le réfrigérateur est branché, afin d'éviter tout risque de blessure. Cela évitera aussi toute interférence avec les pièces mobiles du mécanisme d'éjection et avec l'élément chauffant qui provoque la libération des glaçons.
- Dans certaines circonstances rares, les glaçons peuvent présenter une coloration vert-bleu. Ceci est dû à une combinaison de facteurs comme caractéristiques de l'eau locale, circuits de plomberie de la résidence, et accumulation de sels de cuivre dans la canalisation inactive qui alimente la machine à glaçons. La consommation répétitive de glaçons ainsi colorés peut être néfaste pour la santé. Jetez tous les glaçons manifestant une telle coloration et contactez le détaillant pour l'achat d'un filtre qui devra être installé sur la canalisation d'eau.
- Un raccordement à l'eau inapproprié peut entraîner la formation de moisissures/mildiou.
- Nettoyez les renversements d'eau et de glaçons pour éviter de vous blesser, et pour empêcher la formation de moisissures/mildiou.

## Distributeur d'eau (certains modèles)

Le **distributeur d'eau** se trouve sur la paroi gauche du compartiment réfrigérateur. Cette conception ne permet que la distribution d'eau froide.

### Pour se servir en eau :

- Tenez le contenant sous le bec verseur et appuyez sur la touche du distributeur.

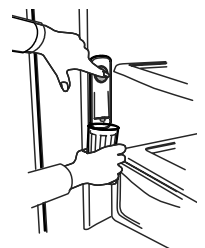





# Filtre à eau (certains modèles)

## Dépose et installation

### ⚠ AVERTISSEMENT

Pour éviter une maladie grave pouvant entraîner la mort, n'utilisez pas, dans le réfrigérateur, une eau de qualité biologique déficiente ou inconnue sans avoir installé, avant ou après le filtre, un dispositif de désinfection adéquat.

### ⚠ ATTENTION

Après l'installation d'un filtre à eau neuf, faites toujours couler de l'eau pendant deux minutes avant d'enlever le filtre, quelle qu'en soit la raison.

- Le bouchon d'obturation de la dérivation ne filtre pas l'eau. Assurez-vous toujours d'avoir une cartouche de rechange disponible lorsqu'un remplacement est nécessaire.
- Si on a laissé se produire une congélation du circuit de filtration, remplacez la cartouche de filtration.
- Si le système n'a pas été utilisé pendant une courte période de temps, et si l'eau manifeste une odeur ou un goût, puisez 2 à 3 verres d'eau pour rincer le circuit. Si une odeur ou un goût désagréable persiste, changez la cartouche de filtration. Si le système n'a pas été utilisé pendant trois mois ou plus, remplacez la cartouche du filtre à eau.

## Installation initiale

Le filtre à eau est situé au coin droit supérieur du compartiment de réfrigération.

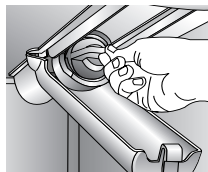

1. Ôtez et conservez le bouchon bleu d'obturation.
  2. Enlevez l'étiquette de protection à l'extrémité du filtre; insérez le filtre dans la base de connexion.
  3. Faites-le tourner doucement dans le sens horaire, jusqu'à la position de butée, et emboîtez les deux parties du corps de filtre pour la fermeture.
  4. Expulsez l'air du circuit pour que l'eau puisse couler librement : laissez l'eau couler sans interruption pendant deux minutes par le distributeur, jusqu'à ce que le débit soit stable. Lors de l'utilisation initiale, prévoyez une période d'attente de une à deux minutes pour que l'eau puisse remplir le réservoir interne de l'appareil.
- Une purge additionnelle peut être nécessaire si la qualité de l'eau est médiocre.

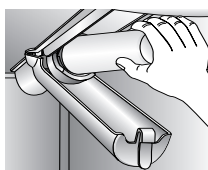

## Remplacement du filtre à eau

**IMPORTANT : L'air résiduel du système peut provoquer l'éjection d'eau et de la cartouche. Procédez prudemment pour la dépose.**

1. Faites tourner le filtre dans le sens antihoraire, jusqu'à ce qu'il se sépare de la base.
2. Laissez l'eau résiduelle du filtre s'écouler dans l'évier; jetez le filtre à la poubelle.
3. Enlevez l'excès d'eau dans le corps du filtre et procédez en suivant les étapes 2 et 4 de la section *Installation initiale*

On devrait changer le filtre/la cartouche de filtration au moins tous les 12 mois.

**IMPORTANT :** La longévité de la cartouche de filtration dépend de la qualité de l'eau à filtrer et de la quantité d'eau puisée. Si on puise une quantité d'eau importante ou si la qualité de l'eau est médiocre, il sera nécessaire de remplacer la cartouche de filtration plus fréquemment.

Pour acheter une cartouche de filtration de rechange, prenez contact avec votre détaillant ou composez le 1-877-232-6771 aux É.-U. ou le 1-800-688-8408 au Canada.

Vous pouvez utiliser le distributeur d'eau sans y installer une cartouche de filtration. Dans ce cas, remplacez le filtre par le bouchon bleu d'obturation de la base du filtre.

État de Californie  
Services de santé

Appareil de traitement de l'eau  
Certificat numéro  
03 - 1583

Date d'émission : September 16, 2003  
Date mis à jour : April 22, 2004

Marque/modèle	Cartouche de rechange
UKF8001AXX750	UKF8001AXX
469006-750	46 9006
67003523-750	67003523

Fabricant : PentaPure Inc.

L'appareil de traitement d'eau mentionné dans ce certificat a satisfait aux critères des tests prévus par la section 116830 du Health and Safety Code, à l'égard des contaminants nocifs suivants :

#### Contamination microbiologique et turbidité

Spores  
Turbidité

#### Contaminants minéraux/radiologiques

Amiante  
Plomb  
Mercure

#### Contaminants organiques

Atrazine  
Lindane  
Benzene  
Carbofuran  
p-Dichlorobenzène  
Toxaphène

Capacité nominale en service : 2839 L (750 gal.)

Débit nominal en service: 2.9 L/mn (0,78 GPM)

#### Conditions de la certification :

N'utilisez pas ce produit en présence d'une eau de qualité microbiologique déficiente ou inconnue, sans installer un système certifié pour la rétention des spores, en présence d'une eau désinfectée qui peut contenir des spores filtrables.



# Filtre à eau (certains modèles)

## PuriClean® II

### Spécifications du système et caractéristiques de performance Cartouche de filtration d'eau pour réfrigérateur – Modèle UKF8001AXX

#### Spécifications

Débit maximal en service .....2,9 L /mn (0,78 GPM)  
 Longévité maximale – modèle UKF8001AXX – 750 (max.) ..2838 litres/750 gallons  
 Température de service maximale .....38 °C/100 °F  
 Pression d'alimentation minimale .....241 kPa/35 lb/po  
 Température de service minimale .....1 °C/33 °F  
 Pression d'alimentation maximale.....827 kPa/120 lb/po



1000 Apollo Road  
 Eagan, Minnesota 55121-2240  
 651.450.4913  
 EPA EST n° 35917-MN-1  
 100834/B

#### Spécifications

Caractéristiques de performance								
Paramètre	USEPA MCL	Norme n° 42: Effets esthétiques Concentration à l'entrée	Moyenne à l'entrée	Concentration à la sortie		% de réduction		Taux de réduction min. nécessaire
				Moyenne	Maximale	Moyen	Minimal	
Chlore	–	2,0 mg/L ±10%	1,88 mg/L	< 0,05136364 mg/L	< 0,06 mg/L	> 97,26%	96,84%	50%
Goût et odeur	–	–	–	–	–	–	–	–
Particules**	–	Au moins 10 000 particules/mL	5 700 000 part./mL	30 583 part./mL	69 000 part./mL	99,52%	98,94%	85%

Paramètre	USEPA MCL	Norme n° 53: Effets sur la santé Concentration à l'entrée	Moyenne à l'entrée	Concentration à la sortie		% de réduction Moyen		Taux de réduction min. nécessaire
				Moyenne	Maximale	Moyen	Minimal	
Turbidité	1 NTU**	11 ± 1 NTU***	10,7 NTU	0,36 NTU	0,49 NTU	97,09 %	95,20 %	0,5 NTU
Spores	Réduction de 99,5%	Min. 50 000/L	166.500 # /L	< 1 # /L	< 1 # /L	> 99,99 %	> 99,99 %	> 99,95 %
Amiante	Réduction de 99%	10 <sup>10</sup> fibres/L; fibres de longueur 10 micromètres ou plus	155 MF/L	< 1 MF/L	< 1 MF/L	> 99,99 %	> 99,99 %	99 %
Plomb à pH 6,5	0,015 mg/L	0,15 mg/L + 10%	0,153 mg/L	< 0,001 mg/L	< 0,001 mg/L	> 99,35%	> 99,29%	0,10 mg/L
Plomb à pH 8,5	0,015 mg/L	0,15 mg/L + 10%	0,150 mg/L	< 0,001 mg/L	< 0,001 mg/L	> 99,33%	> 99,29%	0,10 mg/L
Mercure à pH 6,5	0,002 mg/L	0,006 mg/L ± 10%	0,006 mg/L	0,00026 mg/L	0,0005 mg/L	95,70%	90,91%	0,002 mg/L
Mercure à pH 8,5	0,002 mg/L	0,006 mg/L ± 10%	0,006 mg/L	0,0008 mg/L	0,0015 mg/L	86,22%	75,93%	0,002 mg/L
Atrazine	0,003 mg/L	0,009 mg/L + 10%	0,009 mg/L	<0,002 mg/L	0,002 mg/L	76,99%	75,31%	0,003 mg/L
Benzène	0,005 mg/L	0,015 mg/L ± 10%	0,014 mg/L	0,0006 mg/L	0,0011 mg/L	95,71%	92,14%	0,005 mg/L
Carbofuran	0,04 mg/L	0,08 mg/L ± 10%	0,081 mg/L	<0,001 mg/L	<0,001 mg/L	98,74%	98,46%	0,04 mg/L
p-Dichlorobenzène	0,075 mg/L	0,225 mg/L ± 10%	0,208 mg/L	<0,0005 mg/L	<0,0005 mg/L	99,76%	99,74%	0,075 mg/L
Lindane	0,0002 mg/L	0,002 mg/L + 10%	0,002 mg/L	0,000 mg/L	<0,0001 mg/L	98,72%	96,50%	0,0002 mg/L
Toxaphène	0,003 mg/L	0,015 ± 10%	0,015 mg/L	<0,001 mg/L	<0,001 mg/L	92,97%	91,67%	0,003 mg/L

\* Mesure avec débit de 2,9 L/mn (0,78 GPM); pression de 413,1 kPa (60 lb/po.); pH de 7,5 ± 0,5; température de 20 °C ± 3 °C (68 °F ± 5 °F)

\*\* Mesures en particules/mL. Utilisation de particules de 0,5 – 1 micron.

\*\*\* NTU – Unités de turbidité néphélométrique



**Cartouches de filtration UKF8001AXX-750 testées et certifiées par NSF International sur la base des normes ANSI/NSF 42 et 53, pour la rétention des contaminants suivants :**

#### Norme n° 42 : Effets esthétiques

Réduction sur goût et odeur  
 Odeur et goût de chlore  
 Unité de filtration mécanique  
 Rétention des particules – Classe 1

#### Norme n° 53 : Effets sur la santé

Unité de rétention des contaminants chimiques  
 Réduction de la concentration en plomb, atrazine, lindane, benzène, carbofuran, p-dichlorobenzène, mercure et toxaphène  
 Unité de filtration mécanique  
 Réduction de spores, turbidité et amiante

## Conditions générales d'utilisation

Lisez cette fiche technique et comparez les caractéristiques de l'appareil avec les besoins de traitement de l'eau.

**N'utilisez PAS ce produit en présence d'une eau de qualité microbiologique déficiente ou inconnue sans installer un dispositif de désinfection adéquat avant ou après le système. Vous pouvez utiliser un système certifié pour la rétention des spores en présence d'une eau désinfectée qui peut contenir des spores filtrables.**

**UTILISEZ CE PRODUIT UNIQUEMENT AVEC UNE SOURCE D'EAU FROIDE. VÉRIFIEZ LE RESPECT DES DISPOSITIONS DES LOIS ET RÈGLEMENTS LOCAUX ET PROVINCIAUX.**

Le système de filtration d'eau rétractable PuriClean® II utilise une cartouche de filtration remplaçable UKF8001AXX. Le remplacement en temps opportun de la cartouche est un facteur essentiel pour une performance satisfaisante de ce système de filtration. Consultez la section applicable de ce Guide d'utilisation et d'entretien au sujet des instructions pour l'utilisation générale, l'entretien et le diagnostic. Le prix au détail suggéré pour un filtre à eau de rechange est de 39,99 \$.

Ce système a été testé sur la base des normes ANSI/NSF 42 et 53 pour la rétention des substances mentionnées ci-dessus. La concentration des substances indiquées dans l'eau à l'entrée du système a été réduite à une valeur inférieure ou égale à la limite admissible spécifiée par les normes ANSI/NSF 42 et 53 pour l'eau quittant le système.



# Conseils pour la conservation des aliments

## Conservation de produits frais

- On devrait maintenir la température dans le compartiment réfrigérateur entre 1 °C et 4 °C (34 °F et 40 °F) (la valeur optimale est 3 °C [37 °F]). Pour contrôler la température, placez un thermomètre pour appareils ménagers dans un verre d'eau, au centre du compartiment réfrigérateur. Notez l'indication du thermomètre après 24 heures. Si la température est supérieure à 4 °C (40 °F), ajustez les commandes, selon les instructions des pages 43-45.
- Évitez de placer trop de produits sur les clayettes et étagères du réfrigérateur. Ceci entrave la circulation de l'air autour des aliments et entraîne un refroidissement non uniforme.

## Fruits et légumes

- L'humidité des produits conservés dans les bacs à légumes est retenue, ce qui permet de maximiser la qualité et la durée de conservation des fruits et légumes (page 47).
- Effectuez un tri des fruits et légumes avant de les placer dans le réfrigérateur; veillez à consommer d'abord les articles amollis ou qui ont subi des chocs. Jetez les articles manifestant un début de dégradation.
- Veillez à toujours envelopper les aliments très odorants – oignons, choux, etc. – afin que l'odeur ne soit pas transférée à d'autres aliments.
- Tandis qu'une certaine dose d'humidité est nécessaire à la conservation de la fraîcheur des légumes, un excès d'humidité peut réduire la durée de conservation (particulièrement pour les légumes feuillus). Veillez à bien égoutter les légumes avant de les placer dans le réfrigérateur.
- Ne lavez les produits frais que juste avant de les utiliser.

## Viandes et fromages

- On devrait parfaitement envelopper la viande ou volaille non cuite pour qu'il ne puisse y avoir aucune contamination d'autres aliments ou des surfaces du réfrigérateur.
- Occasionnellement une moisissure peut se développer à la surface de certains fromages durs (gruyère, cheddar, parmesan). Coupez dans le fromage, jusqu'à 2,5 cm (1 pouce) autour et au-dessous de la zone moisie. Veillez à ce que couteau ou autre instrument ne touche pas la zone moisie. Ne tentez pas, après l'apparition de moisissure, de récupérer tranches de fromage individuelles, fromage mou, fromage cottage, crème, crème sure ou yaourt.

## Produits laitiers

- Une date de péremption indiquant la limite de conservation apparaît généralement sur l'emballage

de la plupart des produits laitiers comme lait, yaourt, crème sure et fromage cottage. On doit veiller à conserver ces aliments dans leur emballage d'origine et à les réfrigérer immédiatement après l'achat et après chaque prélèvement.

## Conservation des aliments surgelés

- La température dans le compartiment congélateur d'un réfrigérateur doit être maintenue à environ -18 °C (0 °F). Pour contrôler la température, placez un thermomètre pour appareils ménagers entre les paquets d'aliments surgelés. Notez l'indication du thermomètre après 24 heures. Si la température est supérieure à -18 °C (0 °F), ajustez le bouton de commande, selon les instructions des pages 43-45.
- Le fonctionnement du congélateur est plus efficace lorsqu'il est rempli aux deux tiers ou plus.

## Préparation des aliments pour la congélation

- Pour minimiser la déshydratation et la détérioration qualitative, utilisez feuille d'aluminium, emballage pour congélation, et sachets ou contenants étanches pour congélateur. Expulsez autant d'air que possible de l'emballage, veillez à ce que chaque paquet soit parfaitement fermé. L'air retenu peut provoquer l'assèchement des aliments, un changement de couleur ou le développement d'une saveur non naturelle (brûlures de congélation).
- Avant de les congeler, enveloppez les paquets de viande fraîche et de volaille avec un produit adéquat d'emballage pour congélation.
- Ne congelez pas de nouveau une pièce de viande complètement décongelée.

## Chargement du congélateur

- Évitez de placer trop d'aliments tièdes dans le congélateur en une seule fois. Ceci soumet le congélateur à une surcharge, ce qui ralentit le refroidissement et peut provoquer une augmentation de la température des aliments déjà congelés.
- Laissez un espace entre les paquets pour que l'air froid puisse circuler librement, ce qui entraînera une congélation plus rapide.
- Évitez de placer sur les balconnets du congélateur des produits à congélation difficile comme crème glacée ou jus d'orange; il est préférable de placer ces produits à l'intérieur du congélateur où la température varie moins lors de l'ouverture des portes.

Reportez-vous au *tableau de conservation des aliments* aux pages 53 et 54 pour connaître les durées approximatives de conservation.



# Conseils pour la conservation des aliments

## Tableau de conservation des aliments

La durée de conservation est approximative et peut varier selon le type d'emballage, la température de conservation et la qualité du produit lors de son achat.

ALIMENTS	RÉFRIGÉRATEUR	CONGÉLATEUR	CONSEILS DE CONSERVATION
<b>PRODUITS LAITIERS</b>			
Beurre	1 mois	6 à 9 mois	Empaquetez bien ou couvrez.
Lait et crème	1 semaine	Non recommandé	Vérifiez la date sur l'emballage. Fermez bien. Ne remettez pas la partie non utilisée dans le contenant d'origine. Ne congelez pas la crème à moins qu'elle ne soit fouettée.
Fromage à la crème, tartinade de fromage et produits au fromage	1 à 2 semaines	Non recommandé	Enveloppez bien.
Fromage cottage	3 à 5 jours	Non recommandé	Conservez dans le contenant d'origine. Vérifiez la date sur le cartonnage.
Crème sure	10 jours	Non recommandé	Conservez dans le contenant d'origine. Vérifiez la date sur le cartonnage.
Fromage dur (gruyère, cheddar et parmesan)	1 à 2 mois	4 à 6 mois Peut s'émietter	Enveloppez bien. Découpez toute partie moisie.
<b>ŒUFS</b>			
Oeufs en coquille	3 semaines	Non recommandé	Réfrigérez, pointe vers le bas.
Jaunes ou blancs	2 à 4 jours	9 à 12 mois	Pour chaque tasse de jaunes d'œuf, ajoutez 1 c. à thé de sucre pour les pâtisseries ou 1 c. à thé de sel pour les mets non sucrés.
<b>FRUITS</b>			
Pommes	1 mois	8 mois (cuites)	Également, conservation de pommes à chair ferme ou non mûres à 15-21 °C (60-70 °F).
Bananes	2 à 4 jours	6 mois (entières/pelées)	Faites mûrir à la température ambiante avant de mettre au réfrigérateur. Les bananes noircissent lorsqu'elles sont mises au réfrigérateur.
Poires, prunes, avocats	3 à 4 jours	Non recommandé	Faites mûrir à la température ambiante avant de mettre au réfrigérateur. Les avocats noircissent lorsqu'ils sont mis au réfrigérateur.
Baies, cerises, abricots	2 à 3 jours	6 mois	Faites mûrir à la température ambiante avant de mettre au réfrigérateur.
Raisin	3 à 5 jours	1 mois (entier)	Faites mûrir à la température ambiante avant de mettre au réfrigérateur.
Agrumes	1 à 2 semaines	Non recommandé	Se conservent aussi à 16-21 °C (60-70 °F). Au réfrigérateur, conservez sans les recouvrir.
Ananas, découpé	2 à 3 jours	6 à 12 mois	Ne mûrit pas après l'achat. Utilisez rapidement.



# Conseils pour la conservation des aliments

ALIMENTS	RÉFRIGÉRATEUR	CONGÉLATEUR	CONSEILS DE CONSERVATION
<b>LÉGUMES</b>			
Asperges	1 à 2 jours	8 à 10 mois	Ne lavez pas avant de réfrigérer. Rangez dans le bac à légumes.
Choux de Bruxelles, brocoli, chou-fleur, petits pois, haricots de Lima, oignons, poivrons	3 à 5 jours	8 à 10 mois	Enveloppez les aliments dégageant une odeur. Laissez les petits pois en gousse.
Chou, céleri	1 à 2 semaines	Non recommandé	Enveloppez les aliments dégageant une odeur et réfrigérez-les dans le bac à légumes.
Carottes, panais, betteraves et navets	7 à 10 jours	8 à 10 mois	Enlevez les feuilles. Enveloppez les aliments dégageant une odeur et réfrigérez-les dans le bac à légumes.
Laitue	7 à 10 jours	Non recommandé	
<b>VOLAILLES ET POISSONS</b>			
Poulet et dinde, entiers	1 à 2 jours	12 mois	Conservez dans l'emballage d'origine pour la réfrigération. Rangez dans le bac à viande et fromage. Si la congélation est de plus de deux semaines, réenveloppez avec un emballage pour congélation.
Poulet et dinde, morceaux	1 à 2 jours	9 mois	
Poisson	1 à 2 jours	2 à 6 mois	
<b>VIANDES</b>			
Bacon	7 jours	1 mois	
Boeuf ou agneau, haché	1 à 2 jours	3 à 4 mois	Les viandes fraîches peuvent être conservées dans leur emballage d'origine pour la réfrigération.
Boeuf ou agneau, rôti et steak	3 à 5 jours	6 à 9 mois	Placez dans le bac à viande et fromage. Si la congélation est de plus de deux semaines, réenveloppez avec un emballage pour congélation.
Jambon, entièrement cuit, entier,	7 jours	1 à 2 mois	
moitié,	5 jours	1 à 2 mois	
en tranches	3 jours	1 à 2 mois	
Viandes froides	3 à 5 jours	1 à 2 mois	La charcuterie non ouverte, emballée sous vide, peut être conservée jusqu'à deux semaines dans le bac à viande et fromage.
Rôti de porc	3 à 5 jours	4 à 6 mois	
Côtelettes de porc	3 à 5 jours	4 mois	
Saucisses à base de viande hachée	1 à 2 jours	1 à 2 mois	
Saucisses fumées	7 jours	1 à 2 mois	
Veau	3 à 5 jours	4 à 6 mois	
Saucisses de Francfort	7 jours	1 mois	Enveloppez bien les viandes transformées et rangez-les dans le bac à viande et fromage.

Sources : Department of Agriculture des États-Unis; Food Marketing Institute; Cooperative Extension Service, Université d'état de l'Iowa





# Entretien et nettoyage

## ⚠ AVERTISSEMENT

Pour éviter tout choc électrique pouvant entraîner de graves blessures ou même la mort, débranchez le réfrigérateur avant de le nettoyer. Après le nettoyage, rebranchez le réfrigérateur.

## ⚠ ATTENTION

Pour éviter tout risque de blessure ou dommage matériel, observez les points suivants :

- Lisez et suivez les instructions du fabricant de tous les produits de nettoyage.
- Ne lavez aucun bac, tiroir, accessoire, étagère ou clayette au lave-vaisselle. Ceux-ci risquent de se fissurer ou de se déformer.

## Tableau de nettoyage du réfrigérateur

COMPOSANTS	N'UTILISEZ PAS	UTILISEZ
<b>Extérieur et portes texturées</b>	Nettoyants abrasifs ou énergiques Ammoniaque Javellisant Solvants ou détergents concentrés Tampons de récurage en métal ou plastique	Utilisez 4 cuillères à soupe de bicarbonate de sodium par litre (1 pinte) d'eau tiède savonneuse.
<b>Intérieur de la caisse</b>		Rincez les surfaces à l'eau tiède et propre et séchez immédiatement pour éviter les marques dues à l'eau.
<b>Extérieur et portes en acier inoxydable (certains modèles) IMPORTANT:</b> <i>Les dommages du fini en acier inoxydable dus à une utilisation incorrecte des produits de nettoyage ou de produits non recommandés ne sont pas couverts par la garantie de ce produit.</i>	Nettoyants abrasifs ou énergiques Ammoniaque Javellisant Solvants ou détergents concentrés Tampons de récurage en métal ou plastique Produits à base de vinaigre Nettoyants à base d'agrumes	Utilisez une éponge ou un linge propre et souple avec de l'eau tiède et savonneuse.  Rincez les surfaces à l'eau tiède et propre et séchez immédiatement pour éviter les marques dues à l'eau. Pour polir et enlever les marques de doigts, faites suivre par une vaporisation de Magic Spray pour acier inoxydable (pièce n° 20000008*).
<b>Joint de porte</b>	Nettoyants abrasifs ou énergiques Tampons de récurage en métal ou plastique	Utilisez une éponge ou un linge propre et souple avec de l'eau tiède et savonneuse.
<b>Serpentins de condenseur</b> <i>Retirez la grille inférieure pour accéder aux serpentins.</i>		Utilisez une buse d'aspirateur.
<b>Grille de sortie du ventilateur de condenseur</b> <i>Voyez arrière du réfrigérateur.</i>		Utilisez une buse d'aspirateur avec brosse.
<b>Accessoires</b> <i>Clayettes, étagères, bacs, balconnets, tiroirs, etc</i>	Lave-vaisselle	Suivez les instructions de dépose et d'installation dans la section appropriée. Laissez les articles s'ajuster à la température ambiante. Diluez du détergent doux et utilisez une éponge ou un linge souple et propre pour le nettoyage. Utilisez une brosse à filaments plastiques pour aller dans les interstices Rincez les surfaces à l'eau tiède et propre. Séchez immédiatement les articles transparents et en verre pour éviter toutes marques.

\* Pour commander directement, composez le 1-877-232-6771 aux É.-U. ou 1-800-688-8408 au Canada.



# Entretien et nettoyage

## Désodorisation du réfrigérateur

### ⚠ AVERTISSEMENT

Pour éviter toute décharge électrique pouvant entraîner de graves blessures ou même la mort, débranchez le réfrigérateur avant de le nettoyer. Après le nettoyage, rebranchez-le.

1. Enlevez toute la nourriture et ARRÊTEZ le réfrigérateur.
2. Débranchez le réfrigérateur.
3. Nettoyez les parois, la partie inférieure et le plafond de l'intérieur de la caisse, et les bacs, tiroirs, clayettes, étagères et joints, conformément aux instructions données à la page 55.
4. Diluez du détergent doux et passez la solution dans les interstices à l'aide d'une brosse à filaments plastiques. Laissez agir pendant 5 minutes. Rincez les surfaces à l'eau tiède. Séchez les surfaces à l'aide d'un linge propre et doux.
5. Lavez et séchez tous les flacons, récipients et bords. Jetez les articles dont la date de péremption est expirée ou qui se sont gâtés.
6. Enveloppez les aliments générateurs d'odeur ou mettez-les dans des contenants bien fermés pour éviter que les odeurs ne réapparaissent.
7. Rebranchez le réfrigérateur et remettez la nourriture à l'intérieur.
8. Laissez le réfrigérateur refroidir.
9. Après 24 heures, vérifiez si les odeurs ont été éliminées.

### Si les odeurs sont toujours présentes :

1. Retirez les bacs et tiroirs et placez-les sur l'étagère supérieure du réfrigérateur.
2. Remplissez les sections réfrigérateur et congélateur y compris les contre-portes, de feuilles froissées de journaux en noir et blanc.
3. Placez des briquettes de charbon de bois au hasard sur le journal froissé dans les deux compartiments.
4. Fermez les portes et laissez agir pendant 24 à 48 heures.

## Conseils pour l'économie d'énergie

- Évitez de surcharger les étagères du réfrigérateur. Le surchargement réduit la circulation de l'air autour des aliments et fait fonctionner le réfrigérateur plus longtemps.
- Évitez d'ajouter trop de nourriture tiède dans le réfrigérateur en même temps. Ceci surcharge les compartiments et diminue la vitesse de refroidissement.
- N'utilisez pas de papier aluminium, papier ciré ou papier essuie-tout pour recouvrir les clayettes et étagères. Ceci diminue la circulation de l'air et entrave le fonctionnement efficace du réfrigérateur.
- Un congélateur qui est aux deux tiers plein fonctionne plus efficacement.
- Installez le réfrigérateur à l'endroit le plus frais de la pièce. Évitez les zones en contact avec la lumière directe du soleil ou près des bouches de chaleur, conduits de chauffage ou appareils générateurs de chaleur. Si ceci n'est pas possible, isolez l'extérieur en utilisant une section de l'armoire.
- Nettoyez les joints de porte tous les trois mois selon les instructions de nettoyage. Ceci assure une bonne fermeture des portes et une efficacité de fonctionnement du réfrigérateur.
- Prenez le temps d'organiser le rangement des articles dans le réfrigérateur pour réduire le temps d'ouverture des portes.
- Assurez-vous que les portes sont bien fermées en mettant le réfrigérateur d'aplomb, selon les instructions d'installation.
- Nettoyez, tous les trois mois, les serpentins du condenseur, comme il est indiqué dans les instructions de nettoyage. Ceci augmente l'efficacité énergétique et les performances de refroidissement.

# Entretien et nettoyage

## Remplacement des ampoules

### AVERTISSEMENT

Pour éviter tout choc électrique pouvant entraîner de graves blessures ou même la mort, débranchez le réfrigérateur avant de remplacer l'ampoule. Après le remplacement de l'ampoule, rebranchez le réfrigérateur.

### ATTENTION

Pour éviter blessure ou dommage matériel, observez les points suivants :

- Laissez l'ampoule refroidir.
- Portez des gants lorsque vous remplacez une ampoule.

## Compartiment réfrigérateur (le style du cabochon peut varier)

1. Faites coulisser le cabochon transparent vers l'arrière du compartiment pour libérer l'ensemble de lampe.
2. Retirez les ampoules.
3. Remplacez-les avec des ampoules pour appareil ménager de **puissance non supérieure à 40 watts**.
4. Remettez en place le cabochon en introduisant les pattes du cabochon dans les trous de la doublure, de chaque côté de la lampe. Coulissez le cabochon vers l'avant jusqu'à ce qu'il se verrouille en place. Ne forcez pas au-delà du point de verrouillage. Sinon, le cabochon pourrait être endommagé.

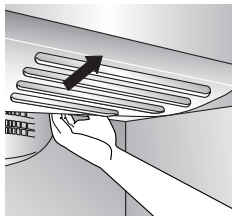

## Compartiment congélateur (le style du cabochon peut varier)

1. Passez la main derrière le cabochon.
2. D'une pression ferme, appuyez en avant sur les encoches se trouvant à l'arrière du cabochon, et tirez le cabochon vers le bas. Le cabochon s'ouvre par l'arrière.
3. Retirez le cabochon.
4. Enlevez l'ampoule.
5. Remplacez-la par une ampoule pour appareil ménager de **puissance non supérieure à 40 watts**.

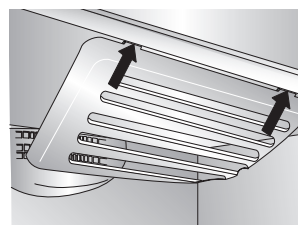
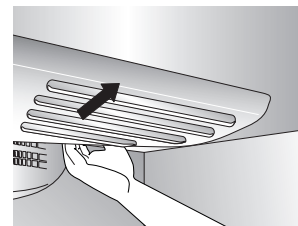

6. Introduisez les taquets avant du cabochon dans les fentes de la doublure du congélateur et enclenchez la partie arrière par-dessus la lampe pour emboîter le taquet arrière.

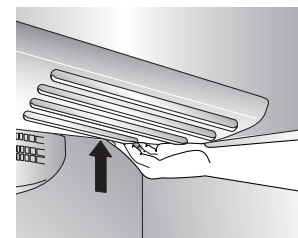

## Préparation pour des congés

### ⚠ ATTENTION

Si votre réfrigérateur a un distributeur, et qu'il est possible que la température descende en dessous du point de congélation là où le réfrigérateur est situé, le système d'alimentation en eau (y compris le réservoir d'eau et la soupape d'eau) doit être vidangé par un technicien qualifié.

### Pour de courts congés ou absences (trois mois ou moins) :

1. Enlevez toutes les denrées périssables.
2. Si personne ne vient vérifier le réfrigérateur de temps en temps, pendant votre absence, retirez aussi tous les aliments congelés.
3. Si votre réfrigérateur a une machine à glaçons automatique :
  - Coupez l'alimentation en eau de la machine à glaçons, au moins un jour avant votre départ.
  - Après la dernière récolte de glaçons, relevez le bras de détection à la position ARRÊT.
  - Videz le bac à glaçons.
4. Si la température ambiante descend en dessous de 12 °C (55 °F), suivez les instructions ci-dessous, pour de longues absences.

### Dans le cas d'absences de longue durée (plus de trois mois), OU si la température ambiante risque de descendre en dessous de 12 °C (55 °F) :

1. Retirez les aliments.
2. Si votre réfrigérateur comporte une machine à glaçons automatique :
  - Coupez l'alimentation en eau de la machine à glaçons, au moins un jour avant votre départ.
  - Après la dernière récolte de glaçons, relevez le bras de détection à la position ARRÊT.
  - Videz le bac à glaçons.
3. Si votre réfrigérateur comporte un système de distribution avec filtre à eau, retirez la cartouche de filtration et installez la dérivation du filtre. Jetez la cartouche usagée.
4. Tournez la commande du congélateur sur OFF (ARRÊT).
5. Débranchez le réfrigérateur.
6. Nettoyez parfaitement l'intérieur des deux compartiments, à l'aide d'une solution de bicarbonate de sodium et d'un linge propre et souple (quatre cuillères à soupe de bicarbonate dans 1 litre/1 pinte d'eau tiède).
7. Séchez bien l'intérieur.
8. Laissez les portes ouvertes pour empêcher la formation de moisissure et de mildiou.

## À votre retour

### Après de courts congés ou absences :

Pour les modèles équipés de distributeur ou de machine à glaçons automatique :

- Rebranchez l'alimentation en eau et ouvrez le robinet d'eau (page 40).
- Surveillez, pendant 24 heures, le raccordement à l'eau et assurez-vous qu'il n'y a pas de fuites. Réparez-les au besoin.
- Faites couler 10 à 15 verres d'eau du distributeur, pour bien rincer le système.
- Remettez la machine à glaçons en marche.
- Jetez au moins les trois premiers lots de glaçons.

### Après une longue absence :

- Rebranchez l'alimentation en eau et ouvrez le robinet d'eau (page 40).
- Rebranchez le réfrigérateur et réglez à nouveau les commandes (pages 43-45).
- Surveillez, pendant 24 heures, le raccordement à l'eau et assurez-vous qu'il n'y a pas de fuites. Réparez-les au besoin.

Pour les modèles avec distributeur, faites couler l'eau par le distributeur pendant au moins trois minutes, avec la dérivation du filtre en place, puis installez le filtre à eau (page 50).

- Après l'installation du filtre à eau, faites couler l'eau en continu par le distributeur pendant au moins deux minutes, ou jusqu'à ce que l'eau s'écoule de façon régulière. Au début, vous pourrez remarquer un retard d'une à deux minutes dans la distribution de l'eau, alors que le réservoir se remplit.
- Remettez la machine à glaçons en marche.
- Jetez les glaçons produits les douze premières heures (au moins les trois premiers lots).

## Préparation pour un déménagement

- Suivez les instructions ci-dessus, données pour de longues absences, jusqu'à l'étape 7.
- Immobilisez tous les articles mobiles, comme les clayettes, les étagères et les tiroirs, par du ruban adhésif fixé en place pour éviter tout dommage.
- Fermez les portes par du ruban adhésif.
- Déplacez le réfrigérateur à l'aide d'un chariot ou diable. Déplacez le réfrigérateur toujours par son côté ou sa partie arrière, et jamais par l'avant.
- Assurez-vous que le réfrigérateur reste à la verticale lors de son déplacement.



# Bruits de fonctionnement

Des améliorations dans la conception du système de réfrigération peuvent produire des bruits dans le nouveau réfrigérateur qui sont différents ou qui n'étaient pas présents dans un ancien modèle. Ces améliorations ont été réalisées pour produire un réfrigérateur meilleur pour la préservation des aliments, plus efficace en énergie et plus silencieux. Parce que ces nouveaux réfrigérateurs fonctionnent de façon plus silencieuse, l'on détecte des sons qui étaient présents dans les anciens réfrigérateurs, mais qui étaient masqués par des niveaux de bruit plus élevés. Nombre de ces bruits sont normaux. Il faut noter que les surfaces adjacentes à un réfrigérateur, comme les murs, les sols et les armoires, peuvent amplifier ces bruits. Voici les bruits normaux qui peuvent être remarqués dans un réfrigérateur neuf.

BRUIT	CAUSE POSSIBLE	SOLUTION
<b>Cliquetis</b>	• La commande du congélateur <b>(A)</b> émet un déclic à l'arrêt ou au départ du compresseur.	• Fonctionnement normal
	• Le dispositif motorisé <b>(B)</b> fait le bruit d'une horloge électrique et fonctionne par intermittence.	• Fonctionnement normal
<b>Grand mouvement d'air</b>	• Le ventilateur du congélateur <b>(C)</b> et le ventilateur du condenseur <b>(D)</b> font ce bruit en cours de fonctionnement.	• Fonctionnement normal
<b>Bruit d'ébullition ou de gargouillis</b>	• Le réfrigérant de l'échangeur de chaleur <b>(F)</b> et de l'évaporateur <b>(E)</b> fait ce bruit lorsqu'il circule.	• Fonctionnement normal
<b>Bruit sourd</b>	• Les glaçons tombent de la machine à glaçons (certains modèles) dans le bac à glaçons <b>(G)</b> .	• Fonctionnement normal
<b>Bruit de vibration</b>	• Le compresseur <b>(H)</b> fait ce bruit en fonctionnant.	• Fonctionnement normal
	• Le réfrigérateur n'est pas d'aplomb.	• Voir les détails sur la mise d'aplomb du réfrigérateur à la page 35.
<b>Bourdonnement</b>	• La soupape d'eau de la machine à glaçons <b>(I)</b> (certains modèles) bourdonne lorsque la machine à glaçons se remplit d'eau.	• Fonctionnement normal
<b>Ronronnement</b>	• La machine à glaçons <b>(J)</b> est à la position de marche sans raccordement d'eau.	• Arrêtez le bruit en relevant le bras détecteur à la position d'arrêt. (Voyez page 49).
	• Le compresseur <b>(H)</b> peut émettre un ronronnement aigu en fonctionnant.	• Fonctionnement normal
<b>Sifflement ou claquement</b>	• L'élément chauffant du système de dégivrage <b>(K)</b> fait un sifflement, grésille ou claque en cours de fonctionnement.	• Fonctionnement normal

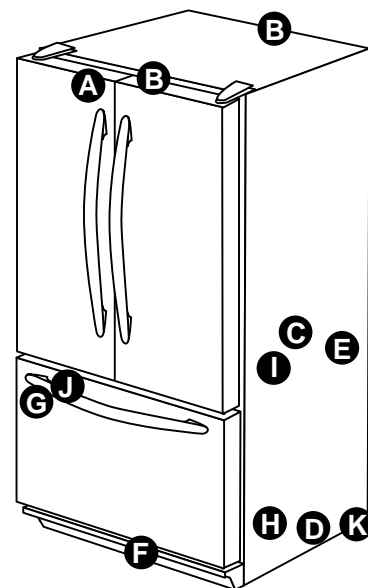



# Recherche des pannes

PROBLÈMES	CAUSES POSSIBLES	SOLUTIONS
<b>Voyants et commande du congélateur sont allumés, mais le compresseur ne fonctionne pas</b>	<ul style="list-style-type: none"> <li>Le réfrigérateur est en mode dégivrage.</li> </ul>	<ul style="list-style-type: none"> <li>Fonctionnement normal. Attendez 40 minutes pour voir si le réfrigérateur se remet en marche.</li> </ul>
<b>La température du bac à légumes est trop élevée</b>	<ul style="list-style-type: none"> <li>Les commandes du réfrigérateur sont réglées à un chiffre trop bas.</li> </ul>	<ul style="list-style-type: none"> <li>Voyez pages 43-45 comment ajuster les commandes.</li> </ul>
<b>Le réfrigérateur ne fonctionne pas</b>	<ul style="list-style-type: none"> <li>Cordon d'alimentation non branché.</li> </ul>	<ul style="list-style-type: none"> <li>Branchez le réfrigérateur.</li> </ul>
	<ul style="list-style-type: none"> <li>La commande est à la position d'arrêt.</li> </ul>	<ul style="list-style-type: none"> <li>Voyez pages 43-45 comment ajuster les commandes.</li> </ul>
	<ul style="list-style-type: none"> <li>Fusible grillé ou disjoncteur déclenché.</li> </ul>	<ul style="list-style-type: none"> <li>Remplacez tout fusible grillé. Vérifiez le coupe-circuit et réenclenchez-le au besoin.</li> </ul>
	<ul style="list-style-type: none"> <li>Panne de courant.</li> </ul>	<ul style="list-style-type: none"> <li>Appelez la compagnie d'électricité locale pour signaler la panne.</li> </ul>
<b>Le réfrigérateur ne fonctionne toujours pas</b>	<ul style="list-style-type: none"> <li>Le réfrigérateur présente un défaut de fonctionnement.</li> </ul>	<ul style="list-style-type: none"> <li>Débranchez le réfrigérateur et transférez les aliments dans un autre appareil. Si aucun réfrigérateur n'est disponible, placez de la glace sèche dans le compartiment congélateur pour conserver la nourriture. La garantie ne couvre pas les pertes de nourriture. Prenez contact avec le service après-vente.</li> </ul>
<b>Température des aliments trop basse</b>	<ul style="list-style-type: none"> <li>Les serpentins du condenseur sont encrassés.</li> </ul>	<ul style="list-style-type: none"> <li>Nettoyez selon le tableau de la page 55.</li> </ul>
	<ul style="list-style-type: none"> <li>Les commandes du réfrigérateur ou du congélateur sont réglées à un chiffre trop élevé.</li> </ul>	<ul style="list-style-type: none"> <li>Voyez pages 43-45 comment ajuster les commandes.</li> </ul>
<b>Température des aliments semble trop élevée</b>	<ul style="list-style-type: none"> <li>Les portes ne se ferment pas correctement.</li> </ul>	<ul style="list-style-type: none"> <li>Le réfrigérateur n'est pas d'aplomb. Voyez en page 35, les détails sur la mise d'aplomb du réfrigérateur.</li> </ul>
		<ul style="list-style-type: none"> <li>Vérifiez les joints. Nettoyez, au besoin, selon le tableau de la page 55.</li> </ul>
		<ul style="list-style-type: none"> <li>Vérifiez qu'il n'y a pas d'obstruction interne qui empêche la porte de se fermer correctement (par exemple tiroirs mal repoussés, bacs à glaçons, contenants ou aliments mal rangés ou trop encombrants, etc.).</li> </ul>
	<ul style="list-style-type: none"> <li>Les commandes ont besoin d'être ajustées.</li> </ul>	<ul style="list-style-type: none"> <li>Voyez pages 43-45 comment ajuster les commandes.</li> </ul>
	<ul style="list-style-type: none"> <li>Les serpentins du condenseur sont encrassés.</li> </ul>	<ul style="list-style-type: none"> <li>Nettoyez selon le tableau de la page 55.</li> </ul>
	<ul style="list-style-type: none"> <li>La grille arrière est obstruée.</li> </ul>	<ul style="list-style-type: none"> <li>Vérifiez la disposition des articles dans le réfrigérateur pour vous assurer que la grille n'est pas obstruée. Les grilles arrière sont situées sous les bacs à légumes.</li> </ul>
<ul style="list-style-type: none"> <li>Les portes sont trop souvent ouvertes ou sont restées ouvertes pendant de longues durées.</li> </ul>	<ul style="list-style-type: none"> <li>Écoutez les périodes pendant lesquelles les portes sont ouvertes. Organisez les aliments de manière à laisser les portes ouvertes le moins longtemps possible.</li> </ul>	
<ul style="list-style-type: none"> <li>Des aliments viennent d'être ajoutés.</li> </ul>	<ul style="list-style-type: none"> <li>Attendez un certain temps pour que la température des aliments qui viennent d'être ajoutés atteigne celle du réfrigérateur ou du congélateur.</li> </ul>	
<b>Le réfrigérateur a une odeur</b>	<ul style="list-style-type: none"> <li>Le compartiment est sale ou renferme des aliments générateurs d'odeurs.</li> </ul>	<ul style="list-style-type: none"> <li>Nettoyez selon les instructions de la page 55.</li> </ul>
<b>Gouttes d'eau formées à l'extérieur du réfrigérateur</b>	<ul style="list-style-type: none"> <li>Vérifiez que les joints ferment bien.</li> </ul>	<ul style="list-style-type: none"> <li>Nettoyez selon le tableau de la page 55.</li> </ul>
	<ul style="list-style-type: none"> <li>Niveaux d'humidité élevés.</li> </ul>	<ul style="list-style-type: none"> <li>Une température élevée et humide peut augmenter la condensation. Mettre l'interrupteur ENERGY SAVER OFF pour réduire l'humidité (certains modèles).</li> </ul>
	<ul style="list-style-type: none"> <li>Les commandes ont besoin d'être ajustées.</li> </ul>	<ul style="list-style-type: none"> <li>Voyez pages 43-45 comment ajuster les commandes.</li> </ul>



# Recherche des pannes

PROBLÈMES	CAUSES POSSIBLES	SOLUTIONS
<b>Gouttes d'eau formées à l'intérieur du réfrigérateur</b>	<ul style="list-style-type: none"> <li>Niveaux d'humidité élevés ou portes ouvertes fréquemment.</li> </ul>	<ul style="list-style-type: none"> <li>Voyez pages 43-45 comment ajuster les commandes.</li> <li>Écoutez les périodes pendant lesquelles les portes sont ouvertes. Organisez les aliments de manière à laisser les portes ouvertes le moins longtemps possible.</li> </ul>
	<ul style="list-style-type: none"> <li>Vérifiez que les joints ferment bien.</li> </ul>	<ul style="list-style-type: none"> <li>Nettoyez, au besoin, selon le tableau de la page 55.</li> </ul>
<b>Le réfrigérateur ou la machine à glaçons produit des bruits bizarres ou semble trop bruyant</b>	<ul style="list-style-type: none"> <li>Fonctionnement normal.</li> </ul>	<ul style="list-style-type: none"> <li>Voyez page 49.</li> </ul>
<b>Les bacs à légumes ne se ferment pas facilement</b>	<ul style="list-style-type: none"> <li>Le contenu d'un bac ou les articles dans le compartiment alentour peuvent gêner le bac.</li> </ul>	<ul style="list-style-type: none"> <li>Remplacez les aliments et les contenants pour éviter qu'ils ne gênent les tiroirs.</li> </ul>
	<ul style="list-style-type: none"> <li>Le bac n'est pas à son bon emplacement.</li> </ul>	
	<ul style="list-style-type: none"> <li>Le réfrigérateur n'est pas d'aplomb.</li> </ul>	<ul style="list-style-type: none"> <li>Voyez page 35 les détails sur la mise d'aplomb du réfrigérateur.</li> </ul>
	<ul style="list-style-type: none"> <li>Les glissières du bac sont sales ou doivent être traitées.</li> </ul>	<ul style="list-style-type: none"> <li>Nettoyez les glissières avec de l'eau savonneuse tiède.</li> <li>Rincez et séchez bien.</li> <li>Appliquez une mince couche de vaseline sur les glissières du bac.</li> </ul>
<b>Le réfrigérateur fonctionne trop fréquemment</b>	<ul style="list-style-type: none"> <li>Les portes sont trop souvent ouvertes ou sont restées ouvertes pendant de longues durées.</li> </ul>	<ul style="list-style-type: none"> <li>Écoutez les périodes pendant lesquelles les portes sont ouvertes.</li> <li>Organisez les aliments de manière à laisser les portes ouvertes le moins longtemps possible.</li> </ul>
		<ul style="list-style-type: none"> <li>Laissez la température à l'intérieur du réfrigérateur s'ajuster après une période pendant laquelle les portes étaient ouvertes.</li> </ul>
	<ul style="list-style-type: none"> <li>Humidité ou chaleur élevées dans l'espace environnant.</li> </ul>	<ul style="list-style-type: none"> <li>Fonctionnement normal.</li> </ul>
	<ul style="list-style-type: none"> <li>De la nourriture a récemment été ajoutée.</li> </ul>	<ul style="list-style-type: none"> <li>Laissez le temps à la nourriture d'atteindre la température du réfrigérateur ou du congélateur.</li> </ul>
	<ul style="list-style-type: none"> <li>Le réfrigérateur est exposé à la chaleur par l'environnement ou par les appareils proches.</li> </ul>	<ul style="list-style-type: none"> <li>Évaluez l'environnement du réfrigérateur. Le réfrigérateur peut avoir à être déplacé pour fonctionner plus efficacement.</li> </ul>
	<ul style="list-style-type: none"> <li>Les serpentins du condenseur sont encrassés.</li> </ul>	<ul style="list-style-type: none"> <li>Nettoyez, au besoin, selon le tableau de la page 55.</li> </ul>
	<ul style="list-style-type: none"> <li>Les commandes ont besoin d'être ajustées.</li> </ul>	<ul style="list-style-type: none"> <li>Voyez pages 43-45 comment ajuster les commandes.</li> </ul>
	<ul style="list-style-type: none"> <li>Les portes ne se ferment pas correctement.</li> </ul>	<ul style="list-style-type: none"> <li>Le réfrigérateur n'est pas d'aplomb. Voyez page 35 les détails sur la mise d'aplomb du réfrigérateur.</li> <li>Vérifiez les joints.</li> <li>Nettoyez, au besoin, selon le tableau de la page 55.</li> <li>Vérifiez qu'il n'y a pas d'obstruction interne qui empêche les portes de se fermer correctement (par exemple tiroirs mal repoussés, bacs à glaçons, contenants ou aliments mal rangés ou trop encombrants, etc.).</li> </ul>
	<ul style="list-style-type: none"> <li>Fonctionnement normal.</li> </ul>	<ul style="list-style-type: none"> <li>Voyez <i>Bruits de fonctionnement</i> page 59.</li> </ul>



# Recherche des pannes

## Glace et L'eau

PROBLÈMES	CAUSES POSSIBLES	SOLUTIONS
Fuites d'eau	<ul style="list-style-type: none"> <li>• Tube plastique utilisé pour le raccordement d'eau.</li> </ul>	<ul style="list-style-type: none"> <li>• Le fabricant recommande l'utilisation d'un tube en cuivre pour l'installation. Les tubes en plastique sont moins durables et peuvent éventuellement fuir. <b>Le fabricant n'est pas responsable des dommages matériels découlant d'une mauvaise installation ou de mauvais raccordements de canalisation d'eau.</b></li> </ul>
	<ul style="list-style-type: none"> <li>• Un mauvais robinet a été installé.</li> </ul>	<ul style="list-style-type: none"> <li>• Vérifiez la méthode de raccordement à l'eau (page 40). Les robinets autoperceurs ou à brides de <math>\frac{3}{16}</math> po peuvent entraîner une faible pression d'eau et peuvent obstruer la canalisation après un certain temps. <b>Le fabricant n'est pas responsable des dommages matériels découlant d'une mauvaise installation ou de mauvais raccordements de canalisation d'eau.</b></li> </ul>
De la glace se forme dans le tube d'arrivée à la machine à glaçons	<ul style="list-style-type: none"> <li>• La pression de l'eau est faible.</li> </ul>	<ul style="list-style-type: none"> <li>• La pression de l'eau doit être située entre 35 et 100 livres/po<sup>2</sup>. Une pression minimale de 35 lb/po<sup>2</sup> est recommandée pour les réfrigérateurs avec filtres à eau.</li> </ul>
	<ul style="list-style-type: none"> <li>• La température du congélateur est trop élevée.</li> </ul>	<ul style="list-style-type: none"> <li>• Ajustez la commande du congélateur (pages 43-45). Il est recommandé de régler le congélateur à -18 °C (0 °F).</li> </ul>
La circulation de l'eau est plus lente que normalement	<ul style="list-style-type: none"> <li>• La pression de l'eau est faible.</li> </ul>	<ul style="list-style-type: none"> <li>• La pression de l'eau doit être située entre 35 et 100 livres/po<sup>2</sup>. Une pression minimale de 35 lb/po<sup>2</sup> est recommandée pour les réfrigérateurs avec filtres à eau.</li> </ul>
	<ul style="list-style-type: none"> <li>• Un mauvais robinet a été installé</li> </ul>	<ul style="list-style-type: none"> <li>• Vérifiez la méthode de raccordement à l'eau (page 40). Les robinets autoperceurs ou à brides de <math>\frac{3}{16}</math> po peuvent entraîner une faible pression d'eau et peuvent obstruer la canalisation après un certain temps. <b>Le fabricant n'est pas responsable des dommages matériels découlant d'une mauvaise installation ou de mauvais raccordements de canalisation d'eau.</b> Ouvrez le robinet d'eau, au maximum et chèque pour les fuites.</li> </ul>
	<ul style="list-style-type: none"> <li>• Le tuyau en cuivre est tordu.</li> </ul>	<ul style="list-style-type: none"> <li>• Fermer l'eau et éliminer les plis. Si les plis ne peuvent être éliminés, remplacer le tuyau.</li> </ul>
	<ul style="list-style-type: none"> <li>• Le filtre à eau est obstrué ou doit être changé.</li> </ul>	<ul style="list-style-type: none"> <li>• Changer le filtre à eau. (Voir page 50).</li> </ul>



# Garantie et service après-vente

## Garantie de la réfrigérateur Maytag

### Garantie complète d'une année

Durant une **période d'un (1) an** à compter de la date de l'achat initial au détail, toute pièce qui se révélerait défectueuse dans des conditions normales d'usage ménager, sera réparée ou remplacée gratuitement.

**Machine à glaçons** – Lorsque la machine à glaçons est achetée avec le réfrigérateur et installée par le détaillant, elle fait partie du réfrigérateur aux fins de la garantie.

### Garantie limitée – Principaux éléments du système de réfrigération

**Deuxième à cinquième année** – Après la première année suivant la date de l'achat initial, jusqu'à la cinquième année, le fabricant réparera ou remplacera, à son choix, gratuitement pour les pièces et la main-d'œuvre seulement, toute pièce du système de réfrigération scellé (comprenant le compresseur, l'évaporateur, le condenseur, le déshydrateur et la tubulure) et la doublure de caisse (à l'exclusion de la doublure de porte) qui se révéleraient défectueuses dans des conditions normales d'usage ménager. Le propriétaire devra assumer tous les autres frais, y compris les frais de déplacement, de transport, de kilométrage et de diagnostic, le cas échéant.

### Garantie limitée – Filtre à eau PuriClean™ II, le cas Échéant

**30 jours** – À compter de la date de l'achat initial au détail, toute pièce de la cartouche du filtre à eau se révélant défectueuse en raison d'un vice de matière ou de fabrication, sera remplacée gratuitement.

### Garantie limitée – Autres pièces

**Deuxième année** – Les pièces autres que les principaux éléments du système de réfrigération, qui se révéleraient défectueuses dans des conditions normales d'usage ménager durant la deuxième année suivant la date de l'achat initial au détail, seront réparées ou fournies gratuitement pour la pièce elle-même. Le propriétaire devra assumer tous les autres frais, y compris la main-d'œuvre, les frais de déplacement, de transport, de kilométrage et de diagnostic, le cas échéant.

#### Remarque

Cette garantie complète et les garanties limitées ne s'appliquent qu'à un réfrigérateur situé aux États-Unis ou au Canada. Les réfrigérateurs situés ailleurs ne sont couverts que par les garanties limitées, y compris dans le cas de pièces qui se révéleraient défectueuses la première année.

### Résidents canadiens

Les garanties ci-dessus couvrent un appareil installé au Canada, seulement s'il a été agréé par les agences de test habilitées (vérification de la conformité à une norme nationale du Canada), sauf si l'appareil a été introduit au Canada à l'occasion d'un changement de résidence des États-Unis vers le Canada.

### Limites de responsabilité

Le garant ne sera responsable d'aucun dommage secondaire ou indirect, y compris perte de produits alimentaires. Certains états ou provinces ne permettent pas l'exclusion ou la limitation des dommages secondaires ou indirects; par conséquent, les limitations ou exclusions ci-dessus peuvent ne pas s'appliquer à votre cas.

*Les garanties spécifiques formulées ci-dessus sont les SEULES que le fabricant accorde. Ces garanties vous confèrent des droits juridiques spécifiques. Vous pouvez également jouir d'autres droits, variables d'un état à un autre ou d'une province à une autre.*

## Ne sont pas couverts par ces garanties

1. Les dommages ou dérangements dus à :
  - a. Mise en service, livraison ou entretien effectués incorrectement.
  - b. Toute réparation, modification, altération et tout réglage non autorisés par le fabricant ou par un prestataire de service après-vente agréé.
  - c. Accidents, mauvaise utilisation ou usage abusif ou déraisonnable.
  - d. Alimentation électrique (tension, intensité) incorrecte.
  - e. Réglage incorrect d'une commande.
2. Les garanties ne peuvent être honorées si les numéros de série d'origine ont été enlevés, modifiés ou ne sont pas facilement lisibles.
3. Ampoules.
4. Appareils achetés aux fins d'usage commercial ou industriel.
5. Les frais de visite d'un prestataire de service ou de service après-vente encourus pour les raisons suivantes :
  - a. Correction d'erreurs de mise en service.
  - b. Initiation de l'utilisateur à l'emploi de l'appareil.
  - c. Transport de l'appareil aux locaux du prestataire de service.
6. Dommages secondaires ou indirects subis par toute personne suite au non-respect des garanties. Certains états ou provinces ne permettent pas l'exclusion ou la limitation des dommages secondaires ou indirects; par conséquent, les limitations ou exclusions ci-dessus peuvent ne pas s'appliquer à votre cas.

## Si vous avez besoin de service après-vente

- Contactez le détaillant où vous avez acheté l'appareil ou contactez le service à la clientèle de Maytag, Maytag Services<sup>SM</sup>, au 1-800-688-9900 aux É.-U., ou au 1-800-688-2002 au Canada pour connaître l'adresse d'un réparateur agréé.
- Conservez la preuve de l'achat pour vérifier le statut de la garantie. Reportez-vous à la Garantie pour obtenir plus d'informations sur les responsabilités du propriétaire quant au service en vertu de la garantie.
- Si le détaillant ou l'établissement de service après-vente ne peut résoudre le problème, écrivez à Maytag Services<sup>SM</sup>, Attn: CAIR<sup>®</sup> Center, P.O. Box 2370, Cleveland, TN 37320-2370, ou composez le **1-800-688-9900 aux É.-U. ou 1-800-688-2002 au Canada.**
- Les guides de l'utilisateur, les manuels de service et les références sur les pièces sont disponibles auprès du service à la clientèle de Maytag, Maytag Services<sup>SM</sup>.

#### Remarque

- Lors de tout contact en raison d'un problème particulier, veuillez fournir l'information suivante :
  - a. Vos nom, adresse et numéro de téléphone;
  - b. Numéro de modèle et numéro de série de l'appareil;
  - c. Nom et adresse du détaillant ou du réparateur;
  - d. Description claire du problème observé;
  - e. Preuve d'achat (facture de vente).



# Refrigerador

## Tabla de Materias

	<b>Instrucciones Importantes sobre Seguridad .....65-66</b>
	<b>Instalación..... 67-74</b>
	<b>Controles de la Temperatura..... 75-77</b>
	<b>Características del Refrigerador .....78-80</b>
	<b>Características del Congelador..... 80</b>
	<b>Hielo y Agua.....81</b>

## Guía de Uso y Cuidado

	<b>Filtro del Agua.....82-83</b>
	<b>Sugerencias para Conservar los Alimentos ..... 84-86</b>
	<b>Cuidado y Limpieza..... 87-90</b>
	<b>Sonidos del Funcionamiento..... 91</b>
	<b>Localización y Solución de Averías ..... 92-94</b>
	<b>Garantía y Servicio ..... 95</b>





# Instrucciones Importantes sobre Seguridad

**Instalador:** Por favor deje esta guía junto con este electrodoméstico.

**Consumidor:** Por favor lea y conserve esta Guía de Uso y Cuidado para referencia futura. Este manual contiene información sobre el uso y mantenimiento apropiado.

Conserve el recibo de compra y/o el cheque cancelado como comprobante de compra.

Llame al: 1-800-688-9900 en EE.UU.  
1-800-688-2002 en Canadá

Tenga el número completo de modelo y de serie para identificación de su refrigerador. Estos se encuentran en una placa de datos dentro del compartimiento del refrigerador en el lado superior izquierdo. Anote estos números a continuación para su fácil acceso.

Número de Modelo \_\_\_\_\_

Número de Serie \_\_\_\_\_

Fecha de Compra \_\_\_\_\_

En nuestro continuo afán de mejorar la calidad de nuestros electrodomésticos, puede que sea necesario hacer modificaciones al electrodoméstico sin actualizar esta guía.

## Información sobre las Instrucciones de Seguridad

Las advertencias e instrucciones importantes sobre seguridad que aparecen en este manual no están destinadas a cubrir todas las posibles circunstancias y situaciones que puedan ocurrir. Se debe ejercer sentido común, precaución y cuidado cuando instale, efectúe mantenimiento o cuando use este electrodoméstico.

Siempre póngase en contacto con su fabricante si surgen problemas o situaciones que usted no comprenda.

## Reconozca los Símbolos, Advertencias y Etiquetas de Seguridad

### ⚠ PELIGRO

**PELIGRO** – Riesgos inmediatos que **CAUSARAN** lesión personal grave o mortal.

### ⚠ ADVERTENCIA

**ADVERTENCIA** – Peligros o prácticas no seguras que **PODRÍAN** causar lesión personal grave o mortal.

### ⚠ PRECAUCIÓN

**PRECAUCIÓN**– Peligros o prácticas no seguras que **PODRÍAN** causar lesión personal menos grave o daños materiales.

### ⚠ PELIGRO

**A fin de reducir el riesgo de lesión o muerte, siga las precauciones básicas incluyendo las siguientes:**

**IMPORTANTE:** Los problemas de atrapamiento y asfixia de los niños no han quedado relegados al pasado. Los refrigeradores desechados o abandonados son peligrosos - “aunque sólo se dejen unos días”. Si va a deshacerse de su refrigerador antiguo, por favor siga las siguientes instrucciones para ayudar a prevenir accidentes.

Antes de deshacerse de su refrigerador o congelador antiguo:

- Retire las puertas.
- Deje las parrillas y bandejas en su lugar de modo que los niños no puedan entrar fácilmente.

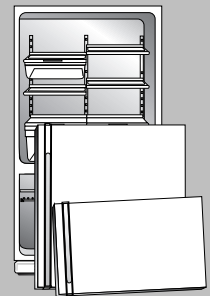

Este electrodoméstico está equipado con un enchufe de tres clavijas con puesta a tierra para su protección contra el posible peligro de choques eléctricos. Se debe enchufar en un tomacorriente puesto a tierra. Si sólo se dispone de un tomacorriente estándar para enchufe de dos clavijas, el cliente tiene la responsabilidad y obligación de reemplazarlo por un tomacorriente de tres alvéolos debidamente puesto a tierra. Por ningún motivo corte o retire la tercera clavija (puesta a tierra) del cordón eléctrico. No use un tapón adaptador.

Cordón eléctrico con enchufe de tres clavijas con puesta a tierra

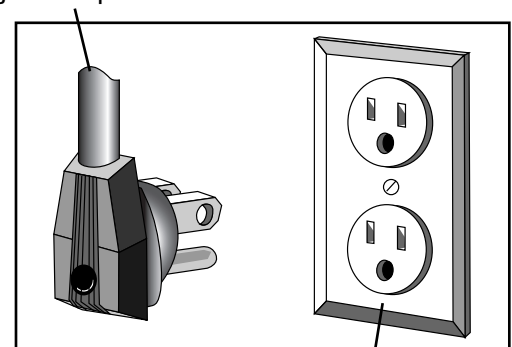

Tomacorriente mural del tipo con puesta a tierra



# Instrucciones Importantes sobre Seguridad

## ⚠ ADVERTENCIA

**A fin de reducir el riesgo de incendio, choque eléctrico, lesión grave o mortal cuando use su refrigerador, siga estas precauciones básicas, incluyendo las siguientes:**

1. Lea todas las instrucciones antes de usar el refrigerador.
2. Observe todos los códigos y reglamentos locales.
3. Asegúrese de seguir las instrucciones de puesta a tierra.
4. Consulte con un electricista calificado si no está seguro de que el electrodoméstico está puesto a tierra en forma correcta.
5. No use una tubería de gas para la puesta a tierra.
6. No use una tubería de agua fría para la puesta a tierra.
7. El refrigerador ha sido diseñado para funcionar con una fuente de energía eléctrica de 115 voltios, 15 amperios, 60 Hz.
8. No modifique el enchufe del cordón eléctrico. Si el enchufe no calza en el tomacorriente, pida a un electricista calificado que instale un tomacorriente apropiado.
9. No use un adaptador de dos clavijas, un cordón de extensión ni regletas protectoras de tomas múltiples.
10. No retire la etiqueta de advertencia del cordón eléctrico.
11. No manipule indebidamente los controles del refrigerador.
12. No repare ni reemplace ninguna pieza del refrigerador a menos que sea específicamente recomendado en la Guía de Uso y Cuidado o en las instrucciones para reparaciones que pueden ser efectuadas por el usuario. No intente hacer reparaciones si no comprende las instrucciones o si son demasiado complicadas para sus conocimientos.
13. Siempre desenchufe el refrigerador antes de intentar cualquier reparación. Desenchufe el cordón tomándolo del enchufe sin tirar del cordón.
14. Instale el refrigerador de acuerdo con las instrucciones de instalación. Todas las conexiones para el agua, energía eléctrica y puesta a tierra deben cumplir con los códigos locales y ser realizadas por personal calificado cuando sea necesario.
15. Mantenga su refrigerador en buen estado. Si se golpea o deja caer se puede ocasionar daño, malfuncionamiento o escapes. Si ocurre daño, haga revisar el refrigerador por un técnico de servicio calificado.
16. Reemplace los cordones eléctricos que estén gastados y/o los enchufes sueltos.
17. Siempre lea y siga las instrucciones de conservación de los alimentos y del medio ambiente ideal recomendado por el fabricante para los alimentos que sean guardados en el refrigerador.
18. No haga funcionar su refrigerador en presencia de vapores explosivos.
19. Los niños no deben treparse, colgarse ni pararse en ninguna pieza del refrigerador.
20. Limpie los derrames o escapes de agua relacionados con la conexión del agua.

**CONSERVE ESTAS INSTRUCCIONES**



# Instalación

Su refrigerador fue empacado cuidadosamente para el embarque. Retire y descarte la cinta y el material de empaque de las bandejas. No retire la placa de serie.

## Ubicación

- No instale el refrigerador cerca del horno, radiador u otra fuente de calor. Si esto no es posible, proteja el refrigerador con material de los armarios.
- No instale el refrigerador en un lugar donde la temperatura pueda bajar a menos de 13° C (55° F) o suba a más de 43° C (110° F). Con tales temperaturas puede ocurrir mal funcionamiento.
- **El refrigerador ha sido diseñado solamente para uso doméstico en el interior.**

## Medición de la Cavidad

Cuando instale su refrigerador, haga todas las mediciones con cuidado. Se debe dejar un espacio de 1,25 cm (½") en la parte superior y ½" detrás de la cubierta del compartimiento mecánico para contribuir a la circulación adecuada del aire.

Los revestimientos del subsuelo o del piso (es decir, alfombras, baldosas, pisos de madera, tapetes) pueden disminuir el tamaño de la cavidad.

Se puede obtener más espacio libre usando el procedimiento de nivelación descrito en la sección *Nivelado*.

**IMPORTANTE:** Si el refrigerador va a ser instalado en una cavidad en que la parte superior del mismo quedará completamente cubierta, use las dimensiones desde el piso hasta la parte superior de la tapa de la bisagra para verificar el espacio libre apropiado.

## Transporte del Refrigerador

- **NUNCA** transporte el refrigerador de costado. Si no es posible transportarlo en posición vertical, hágalo descansar en la parte trasera. Deje el refrigerador en posición vertical durante aproximadamente 30 minutos antes de enchufarlo a fin de asegurar de que el aceite vuelva al compresor. Si el refrigerador se enchufa inmediatamente, se puede causar daño a las piezas internas.
- Siempre use una carretilla de mano cuando mueva el refrigerador. **SIEMPRE** coloque la carretilla de mano por el costado o por la parte trasera del refrigerador – **NUNCA** por el frente.
- Proteja el acabado exterior del refrigerador durante el transporte envolviendo el gabinete en frazadas o colocando material acolchado entre el refrigerador y la carretilla.
- Asegure el refrigerador firmemente en la carretilla de mano con flejes o cuerdas elásticas. Pase los flejes a través de las manijas cuando sea posible. No apriete demasiado los materiales de sujeción pues pueden hendir o dañar el acabado exterior.

## Nivelado

### ⚠ PRECAUCIÓN

A fin de proteger sus bienes materiales o el refrigerador contra daño, siga las siguientes instrucciones:

- Proteja el vinilo u otro revestimiento del piso con cartón, alfombras u otros materiales protectores.
- No use herramientas eléctricas cuando esté nivelando el electrodoméstico.

Para mejorar el aspecto y mantener el buen rendimiento, el refrigerador debe estar nivelado.

### Nota

- Lleve a cabo la inversión de la puerta, la instalación de paneles y/o la conexión del suministro de agua antes de nivelar el refrigerador.

### Materiales Necesarios:

- Llave de tuercas hexagonal de ¾"
- Nivel de carpintero

1. Retire la rejilla inferior.

- Sujétela firmemente y tire de ella hacia afuera para desengancharla.

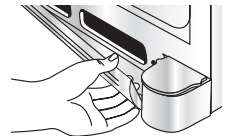

2. Retire la(s) bisagra(s) del soporte inferior.

- Coloque el extremo con el borrador de un lápiz o una herramienta similar no afilada en la muesca de la cubierta.

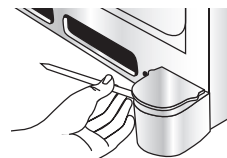

Ubicación de la muesca

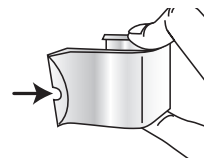

- Suelte la tapa usando una leve presión.
- Continúe ejerciendo una leve presión hacia abajo en el lado muescado de la cubierta a la vez que la gira para soltarla.

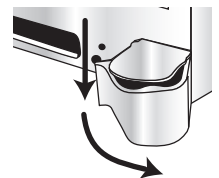

3. Usando la llave de tuercas hexagonal, gire los tornillos de ajuste delanteros (A) situados a cada lado para levantar o bajar la parte delantera del refrigerador.



# Instalación

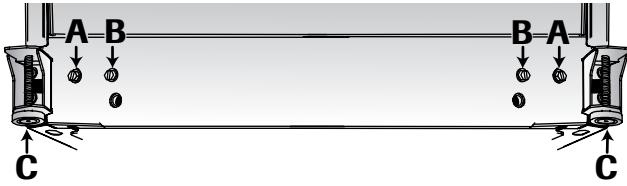

## Nota

- Algunos modelos sólo tienen tornillos de ajuste "A".

4. Usando la llave de tuercas hexagonal, gire cada uno de estos tornillos de ajuste (B) para levantar o bajar la parte trasera del refrigerador.
5. Usando el nivel de carpintero, asegúrese de que la parte delantera del refrigerador esté 6 mm ( $\frac{1}{4}$ " o  $\frac{1}{2}$  burbuja más alta que la parte trasera del refrigerador y que refrigerador esté nivelado de lado a lado.
6. Gire los tornillos niveladores (C) a la derecha hasta que queden firmemente asentado contra el piso.
7. Gire los tornillos de ajuste (A) a la izquierda para dejar que todo el peso del refrigerador descansa en los tornillos niveladores.
8. Vuelva a colocar la(s) bisagra(s) de los soportes.
  - Coloque la cubierta en el borde exterior de la bisagra.
  - Gire la cubierta hacia el gabinete y hágala entrar a presión en su lugar.
9. Vuelva a colocar la rejilla inferior.

## Nota

- Para una correcta instalación, siga la marca "top" (hacia arriba) que se encuentra en el interior de la rejilla inferior.
  - Alinee los clips de montaje de la rejilla inferior con las ranuras inferiores del gabinete.
  - Empuje firmemente la rejilla inferior hasta que entre a presión en su lugar.

## Desmontaje de la Puerta y del Cajón

En algunas instalaciones es necesario retirar la puerta y el cajón antes de mover el refrigerador a su lugar definitivo.

## ⚠ ADVERTENCIA

Para evitar choque eléctrico que puede causar una lesión personal grave o mortal, observe lo siguiente:

- Desenchufe el refrigerador antes de retirar las puertas o el cajón. Enchufe el refrigerador solamente después de que haya reinstalado las puertas o el cajón.

## ⚠ PRECAUCIÓN

A fin de evitar daño a las paredes y al piso, proteja el vinilo u otro revestimiento del piso con cartón, alfombras u otros materiales protectores.

1. Desenchufe el cordón eléctrico.
2. Retire la rejilla inferior y la(s) bisagra(s) del soporte inferior (ver página 67).
3. Retire la cubierta de la bisagra superior de la puerta del refrigerador sacando el tornillo Phillips. Conserve el tornillo y la cubierta para uso posterior.

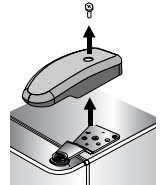

4. Retire los tornillos de cabeza hexagonal de  $\frac{5}{16}$ " de la bisagra superior para retirar la bisagra y conserve todos los tornillos para uso posterior.
5. Levante la puerta del lado derecho del refrigerador sacándola del pasador de la bisagra central. Retire la tapa de la puerta situada en el pasador de la bisagra central en el lado derecho y consérvela para uso posterior.

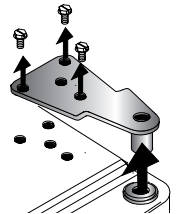

6. Desconecte el alambrado preformado situado en la parte superior de la bisagra superior de la puerta izquierda del refrigerador.

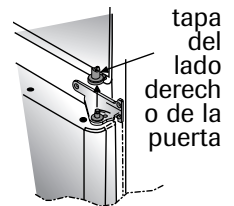

Separe el conector de dos clavijas oprimiendo el punto de unión con un destornillador de punta plana o con la uña.

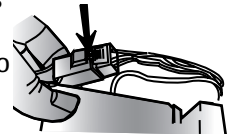

El alambre verde de puesta a tierra permanece instalado en la bisagra.

7. Retire los tornillos de cabeza hexagonal de  $\frac{5}{16}$ " de la bisagra superior para sacar la bisagra y consérvele para uso posterior.

Levante la puerta izquierda del refrigerador, junto con la bisagra superior, para sacarla del pasador de la bisagra central.

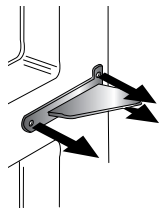

Retire el pasador de la bisagra central con una llave de tuercas hexagonal de  $\frac{5}{16}$ " y conserve el pasador de la bisagra para uso posterior.

8. Retire los tornillos Phillips para sacar la bisagra izquierda y la bisagra derecha y conserve todos los tornillos para uso posterior.

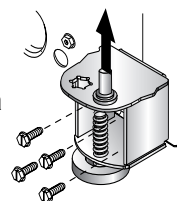

9. Retire ambos soportes estabilizadores con una llave para tuercas hexagonal de  $\frac{3}{8}$ " y conserve los tornillos para uso posterior.



# Instalación

## Cajón Deslizable del Congelador (modelos selectos)

### ⚠ PELIGRO

A fin de evitar que los niños queden accidentalmente atrapados o se asfixien, no retire el divisor de la canasta superior del congelador.

### ⚠ ADVERTENCIA

Para evitar un choque eléctrico que puede causar una lesión personal grave o mortal, desconecte la energía eléctrica al refrigerador antes de retirar las puertas. Después de reinstalar las puertas, conecte la energía eléctrica.

### ⚠ PRECAUCIÓN

Para evitar una posible lesión, daño al refrigerador o daños materiales, solicite ayuda a otra persona que le ayude con las instrucciones siguientes.

#### Desmontaje:

1. Abra totalmente el cajón.
2. Incline la cesta inferior hacia adelante y levántela para sacarla.

3. Cada riel lateral tiene un soporte para la canasta provisto de 2 clips a presión. Para soltar cada uno de los soportes, desenganche los clips a presión empujándolos hacia adentro, en dirección opuesta al sistema de rieles laterales. Levante los soportes fuera de los rieles.

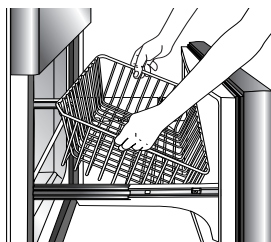

4. Retire el tornillo Phillips de cada uno de los rieles del cajón (modelos selectos).

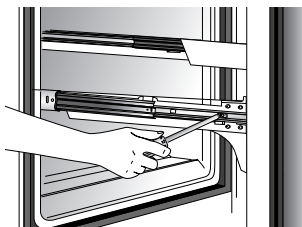

5. Levante la parte superior del cajón para desengancharlo de los rieles. Levante la parte delantera de la puerta para retirarla.

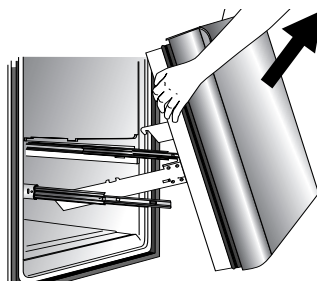

#### Instalación:

1. Saque ambos rieles hacia afuera en toda su extensión.
2. Mientras sostiene la parte delantera de la puerta, enganche los soportes en las ranuras ubicadas en el interior de cada riel.

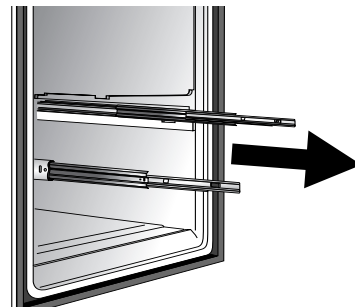

#### Nota

- Todos los soportes del cajón deben estar en las ranuras adecuadas para que el cajón funcione adecuadamente.

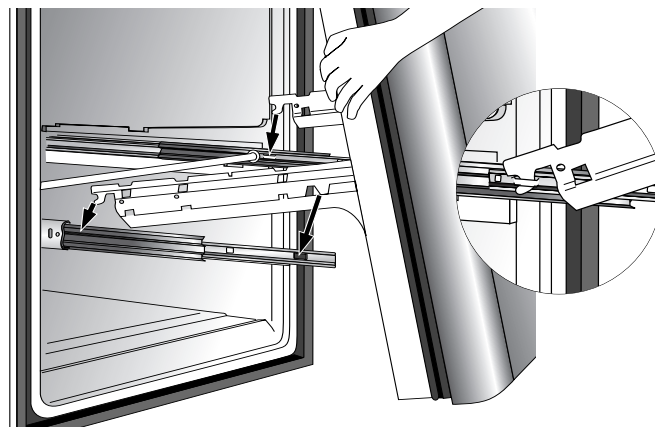

3. Baje el frente de la puerta hacia su posición final.
4. Vuelva a instalar los tornillos Phillips que retiró de los rieles (modelos selectos) y apriételes.
5. Coloque los soportes laterales de la cesta en los rieles del cajón. Alinee los ganchos de los soportes laterales de la cesta con las ranuras ubicadas en los soportes del cajón y oprima cada soporte lateral hacia el soporte de la gaveta hasta que encaje en su lugar.



6. Incline la parte delantera de la cesta inferior hacia abajo y asíéntela en los soportes laterales de la cesta.





# Instalación

## Reinstalación de las Puertas

1. Instale los conjuntos de las bisagras:
  - Instale la bisagra central con los tornillos Phillips.
2. Inserte el pasador de la bisagra inferior.
  - Instale la bisagra superior con los tornillos de cabeza hexagonal de  $\frac{5}{16}$ ".
3. Mantenga la puerta del congelador en posición vertical mientras instala el pasador de la bisagra central con una llave de tuercas hexagonal de  $\frac{5}{16}$ ".
4. Reconecte el conector de dos clavijas.
5. Instalar la cubierta de la bisagra.

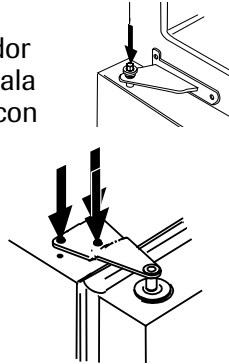

## Instalación de las Manijas

Si no está instalada, la manija se encuentra en el interior o en la parte trasera de su refrigerador.

Retire y descarte la cinta y el material de empaque de la manija.

### Manija de Montaje Delantero

#### Materiales Necesarios:

- Guantes para protección de las manos
- Destornillador Phillips
- Tarjeta de plástico para retirar la manija de la puerta (o tarjeta de plástico de  $\frac{1}{32}$ " de grosor); conserve la tarjeta

#### Instalación de las Extensiones en la Manija:

1. Alinee la manija con la extensión como se muestra.
2. Coloque la extensión en la abertura de la manija.
3. Aplique una leve presión en ambos lados de la extensión.
4. Deslice la extensión hasta que se detenga en el borde interior de la manija.

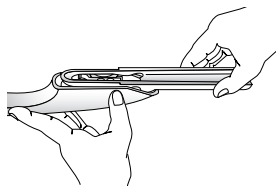

#### Instalación:

1. Las manijas deben quedar en la dirección que se muestra.
2. Alinee el clip de la manija de montaje delantero con las lengüetas de la puerta.

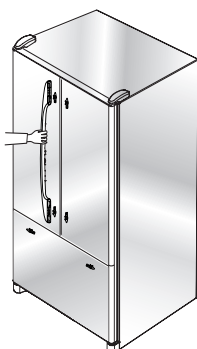

3. Asegúrese de que los clips de la manija se coloquen ligeramente arriba de las lengüetas de la puerta.

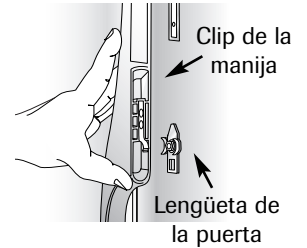

4. Gire la manija de modo que quede plana contra la puerta.

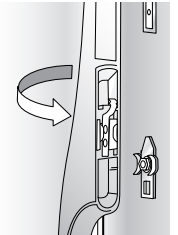

5. Empuje la manija hacia abajo contra la lengüeta superior de la puerta justo lo suficiente como para que cuelgue sin ser apoyada.

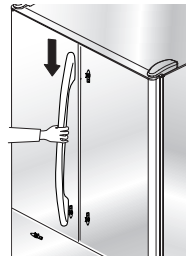

6. Alinee la parte inferior de la manija con la lengüeta inferior de la puerta. Oprima el extremo superior de la manija contra la superficie de la puerta y sujete firmemente el extremo inferior de la manija. Deslice con cuidado la manija hacia arriba hasta que la parte inferior se asiente en la superficie de la puerta; luego invierta la dirección, deslizando hacia abajo hasta que casi enganche el clip de la puerta.

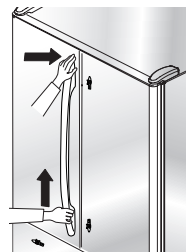

7. Sujete firmemente la manija y deslícela hacia abajo hasta que escuche un chasquido. Este chasquido audible indica que los clips retenedores están firmemente enclavados.

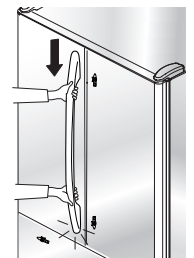

#### Desmontaje:

1. Flexione la base de la manija para alejarla del panel de la puerta. Al mismo tiempo, deslice la tarjeta de desmontaje de la manija de la puerta debajo de la base de la manija inferior. Inserte la tarjeta hasta la línea indicadora o hasta que se detenga.
2. Sujete firmemente la parte inferior de la manija y levántela para sacarla.

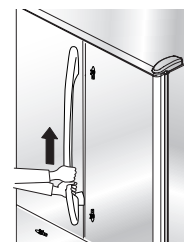
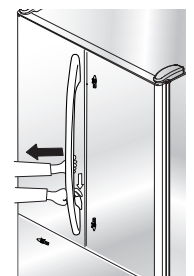



# Instalación

## Manija del congelador

### Materiales Necesarios:

- Guantes para protección de las manos
- Destornillador Phillips
- Tarjeta de plástico para retirar la manija (o tarjeta de plástico de 1/32" de grosor). Conserve la tarjeta.

### Notas

- Este estilo de manija de congelador tiene una leve curvatura.
- Para una correcta instalación, asegúrese de que la manija quede dirigida como se muestra en la ilustración.

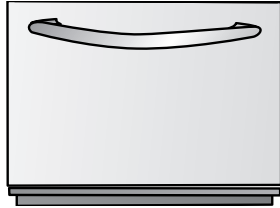

### Instalación:

1. Alinee los clips de la manija de la puerta ligeramente a la izquierda de las lengüetas de la puerta del congelador.
2. Gire la manija de modo que la base izquierda quede plana contra la puerta.

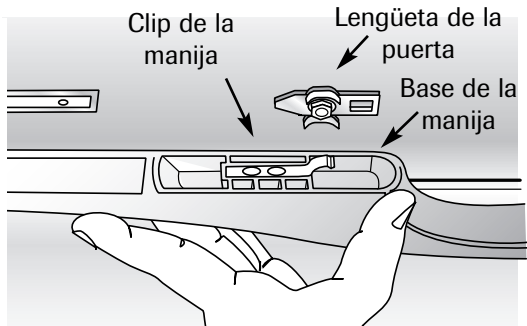

3. Empuje la base izquierda de la manija contra la lengüeta izquierda de la puerta y levante hacia la derecha, lo suficiente como para que se sostenga sin ser apoyada.

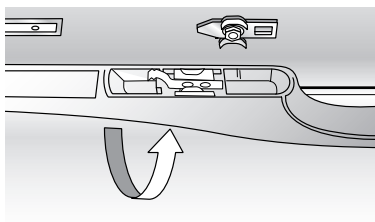

4. Mientras sujeta firmemente la base izquierda de la manija contra la puerta, alinee la base derecha de la manija con las lengüetas derechas instaladas en la puerta.
5. Luego, mientras sujeta firmemente la manija en la base derecha e izquierda, deslice suavemente la manija hacia la derecha hasta que la base derecha se asiente en su lugar. Ahora tanto la base izquierda como la base derecha de la manija deben estar planas contra la superficie de la puerta del congelador.
6. Mientras continúa sujetando con las manos la manija plana contra la puerta del congelador, usted puede tener que invertir la dirección momentáneamente para asegurarse de que los clips y las lengüetas se hayan enganchado. Luego deslice firmemente la manija hacia la derecha hasta que escuche un chasquido. El chasquido audible indica que los clips retenedores están bien enclavados.

### Desmontaje:

1. En el extremo derecho, flexione la base de la manija para alejarla de la superficie del cajón del congelador. Al mismo tiempo, deslice debajo de la base del costado derecho la tarjeta de desmontaje de la manija de la puerta que se incluyó con su refrigerador. Deslice la tarjeta hasta la línea indicadora o hasta que se detenga, lo cual será aproximadamente 3/4".
2. Sujete firmemente con ambas manos la manija hacia la base derecha.
3. Deslice hacia la izquierda, levante y retírela de la superficie.





# Instalación

## Instalación de las Asas del Acero Inoxidable Montó en el Frente e la Puerta

1. Afloje el gancho inferior de la puerta con un destornillador Phillips.

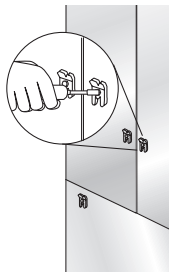

2. Localice el orificio previamente hecho en la base del asa, y coloque el extremo hueco del asa sobre el sujetador inferior.

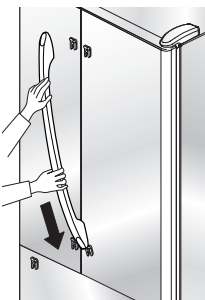

3. Coloque el otro extremo del asa sobre el sujetador superior de la puerta y deslícelo lo más arriba posible.

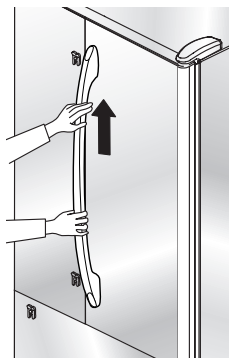

**NOTA:** Si la parte superior del asa no se ajusta sobre el sujetador superior, afloje el sujetador inferior un poco más hasta que pueda ajustarse.

4. Inserte el destornillador Phillips en el agujero previamente taladrado en la base de la manija para apretar el tornillo. Inserte el botón de plástico en el agujero como se muestra.

5. Repita los pasos anteriores para instalar la otra asa.

## Para quitar las asas del acero inoxidable Montó en el Frente e la Puerta

1. Retire el tapón de plástico del botón en la base de la manija con un destornillador plano muy pequeño.

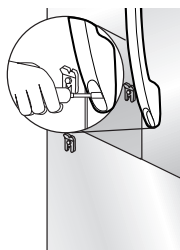

- Inserte un destornillador Phillips dentro del orificio previamente hecho en la base del asa para quitar el tornillo.

2. Deslice el asa hacia abajo y quítela del sujetador de la puerta.

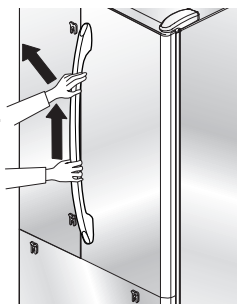

3. Repita los pasos anteriores para quitar la otra asa.

## Instalación de las Asas del Acero Inoxidable Montó en el Frente e la Puerta del Congelador

1. Afloje el gancho inferior de la puerta con un destornillador Phillips.

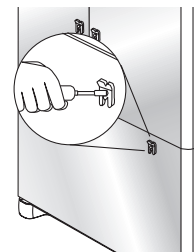

2. Ubique el agujero pretaladrado en la base de la manija y coloque el extremo hueco de la manija sobre el gancho izquierdo de la puerta.

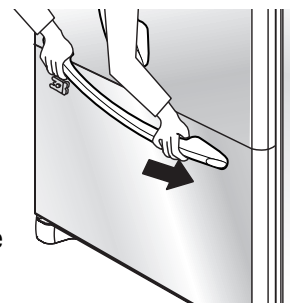

3. Coloque el otro extremo de la manija sobre el gancho superior de la puerta y deslícelo lo más arriba posible.

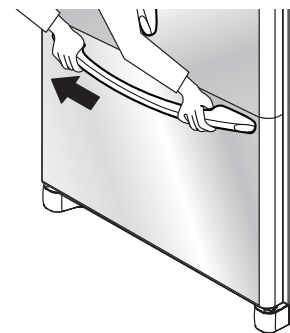

**NOTA:** Si la manija superior no cabe sobre el gancho superior, afloje el gancho inferior hasta que quepa.

4. Inserte el destornillador Phillips en el agujero previamente taladrado en la base de la manija para apretar el tornillo. Inserte el botón de plástico en el agujero.

## Para quitar las asas del acero inoxidable Montó en el Frente e la Puerta del Congelador

1. Retire el tapón de plástico del botón en la base de la manija con un destornillador plano muy pequeño.

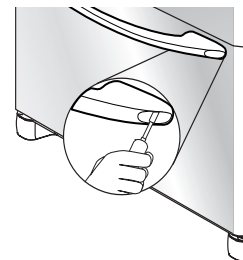

- Inserte un destornillador Phillips dentro del orificio previamente hecho en la base del asa para quitar el tornillo.

2. Deslice el asa hacia abajo y quítela del sujetador de la puerta.

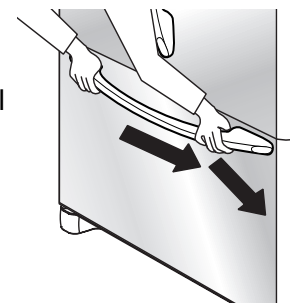



# Instalación

## Conexión del Suministro de Agua

### ⚠ ADVERTENCIA

Para evitar el riesgo de una lesión o la muerte, siga las precauciones básicas incluyendo las siguientes:

- Lea todas las instrucciones antes de instalar la máquina de hacer hielo.
- No intente la instalación si no comprende las instrucciones o si son demasiado complicadas para sus conocimientos.
- Observe todos los códigos y reglamentos locales.
- No repare la máquina de hacer hielo a menos que se recomiende específicamente en la Guía de Uso y Cuidado o en las instrucciones escritas sobre reparaciones por el usuario.
- Desconecte la energía eléctrica al refrigerador antes de instalar la máquina de hacer hielo.
- El daño causado por agua debido a una conexión inapropiada del agua puede causar crecimiento de moho/mildíu. Limpie los derrames o escapes inmediatamente.

### ⚠ PRECAUCIÓN

Para evitar daños materiales o posible lesión, siga las precauciones básicas incluyendo las siguientes:

- Consulte a un plomero para conectar **la tubería de cobre de 1/4" de diám. ext.** al sistema de tuberías del hogar a fin de asegurar el cumplimiento de los códigos y reglamentos locales.
- Asegúrese de que la presión del agua hacia la válvula del agua sea entre 35 y 100 libras por pulgada cuadrada. Si se no instala un filtro de agua, la presión del agua hacia la válvula del agua sea 20 libras por pulgada cuadrada.
- No use una válvula autoperforante ni una válvula de asiento de 3/16". Ambas reducen el flujo del agua, se pueden obstruir con el pasar del tiempo y causar escapes si se intenta repararlas.
- Apriete las tuercas a mano para evitar dañar las roscas. Termine de apretar las tuercas con pinzas y llaves. No las apriete demasiado.
- Espere entre 2 y 3 horas antes de colocar el refrigerador en su lugar definitivo a fin de verificar y corregir cualquier escape de agua. Vuelva a verificar si hay escapes después de 24 horas.
- Asegúrese de que la tubería de cobre debajo del manguito esté lisa y sin defectos. No vuelva a usar un manguito antiguo.

### Materiales Necesarios:

- Tubería de cobre flexible de 1/4" de diámetro exterior
- Válvula de cierre (requiere que se taladre un agujero de 1/4" en la tubería de suministro del agua antes de instalar la válvula)
- Llave ajustable
- Llave de tuercas hexagonal de 1/4"

### Notas

- Use solamente de tubería de cobre para la instalación. La tubería de plástico es menos durable y puede causar daño.
- Agregue 8' al largo necesario de la tubería para llegar al suministro del agua a fin de crear un bucle de servicio.

1. Haga el bucle de servicio (por lo menos de 2 pies de diámetro) con la tubería de cobre. Evite que la tubería quede torcida cuando la enrolle para formar el bucle.

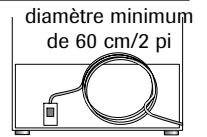

2. Retire la tapa de plástico del orificio de admisión de la válvula del agua.

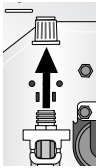

3. Coloque la tuerca de latón (A) y el manguito (B) en el extremo de la tubería de cobre como se muestra en la ilustración. **Recuerde:** No use un manguito antiguo. La tuerca y el manguito están proveen en la paquete del uso y cuidado.

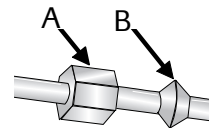

4. Coloque el extremo de la tubería de cobre en el orificio de admisión de la válvula del agua. Dele una leve forma a la tubería. Evite torcerla - a fin de que llegue directamente al orificio de admisión.

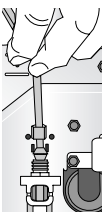

5. Coloque la tuerca de latón en el manguito y atorníllela en el orificio de admisión. Apriete la tuerca con una llave.

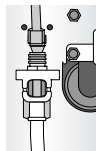

**IMPORTANTE:** No apriete demasiado. Se pueden dañar las roscas.

6. Tire de la tubería para comprobar que la conexión esté firme. Conecte la tubería al marco con la abrazadera de la tubería del agua (C) y abra el suministro del agua. Verifique si hay escapes y repárelos, si es necesario. Continúe observando la conexión del suministro del agua durante dos a tres horas antes de mover el refrigerador a su lugar definitivo.

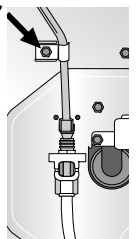

7. Supervise la conexión del agua durante 24 horas. Repare los escapes, si es necesario.



# Instalación

## Apertura y Cierre de las Puertas del Refrigerador

Su nuevo refrigerador está dotado de un diseño único con 2 puertas. Cada una de las puertas se pueden abrir o cerrar independientemente de la otra.

Existe una sección abisagrada verticalmente en la puerta izquierda del refrigerador. Cuando la puerta izquierda está cerrada, la sección abisagrada forma automáticamente un sello entre las dos puertas cuando ambas están cerradas.

Cuando se abre la puerta izquierda, el sello abisagrada se pliega automáticamente hacia adentro para evitar interferencia.

### ⚠ ADVERTENCIA

Para evitar un choque eléctrico que puede causar una lesión personal grave o mortal, **NO** trate de retirar el sello abisagrada del compartimiento del refrigerador.

### ⚠ PRECAUCIÓN

A fin de evitar posible daño al producto, **SIEMPRE** verifique si el sello abisagrada está plegado contra el borde de la puerta antes de cerrarla.

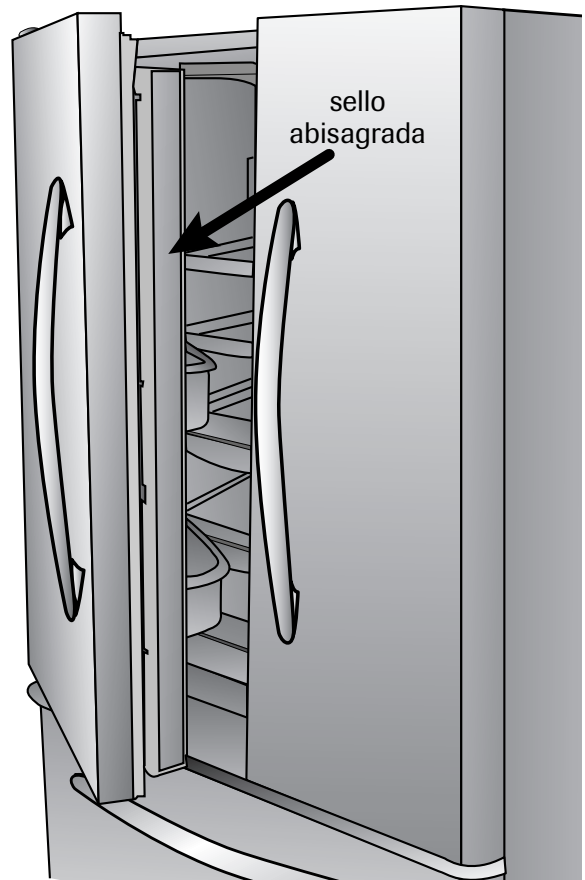





# Controles de la Temperatura

## Controles de la Temperatura Sensibles al Tacto

Los controles están ubicados en la parte delantera superior del compartimiento del refrigerador.

### Control



## Ajustes Iniciales de los Controles

Después de enchufar el refrigerador, ajuste los controles.

- Al oprimir la tecla or los controles se programan en el ajuste deseado.
- Los límites del control de la temperatura para ambos compartimientos son del 1 al 7 (lo más frío).
- Inicialmente coloque el control del congelador en el número 4.
- Inicialmente coloque el control del refrigerador en el número 4.
- Deje funcionar el refrigerador por lo menos de 8 a 12 horas antes de colocar los alimentos.

## Superficies Tibias del Gabinete

A veces, la parte delantera del gabinete del refrigerador puede sentirse caliente al tacto. Esta es una situación normal que ayuda a prevenir la condensación de la humedad en el gabinete. Esta situación es más notoria cuando el refrigerador se pone en marcha por primera vez, durante tiempo caluroso y después de abrir la puerta de manera excesiva o prolongada.

## Ajuste de los Controles

- Si después de 24 horas de colocar los alimentos observa que uno o ambos compartimientos deberían estar más fríos o más tibios, ajuste el (los) control(es) según se indica en la tabla *Guía de Control de la Temperatura* siguiente. Ver en la página 84 las instrucciones para verificar la temperatura de los compartimientos.
- Exceptuando cuando el refrigerador se pone en funcionamiento por primera vez, no cambie ninguno de los controles más de un número a la vez.
- Espere 24 horas para que la temperatura se establezca antes de reajustar.

- Cualquier cambio en uno de los controles afectará la temperatura del otro compartimiento.

## Guía de Control de la Temperatura

<b>Refrigerador demasiado tibio</b>	Ajuste el control del refrigerador un grado más frío oprimiendo la tecla .
<b>Refrigerador demasiado frío</b>	Ajuste el control del refrigerador un grado más tibio oprimiendo la tecla .
<b>Congelador demasiado tibio</b>	Ajuste el control del congelador un grado más frío oprimiendo la tecla .
<b>Congelador demasiado frío</b>	Ajuste el control del congelador un grado más tibio oprimiendo la tecla .
<b>Como APAGAR el refrigerador</b>	Oprima la tecla  en el refrigerador o congelador hasta que (-) aparezca en el indicador.

## Interruptor de Ahorro de Energía (modelos selectos)

- **'Off'** (Apagado) – El refrigerador usa más energía cuando este interruptor está apagado debido a que un calentador que se encuentra en la sección sellada de la bisagra de la puerta está en funcionamiento. Apague el interruptor de ahorro de energía cuando el ambiente sea caliente y húmedo o si nota humedad en el exterior de la puerta.
- **'On'** (Encendido) – Este ajuste ahorra energía al no utilizar el calentador. Encienda el interruptor de ahorro de energía cuando el ambiente sea menos húmedo.

## Control de temperatura 'Triple Cool' (modelos selectos)

El control se encuentra en la parte superior delantera del refrigerador.

### Control





# Controles de la Temperatura

## Ajuste inicial de la temperatura

La temperatura se ajusta en la fábrica a 3°C (38°F) en el refrigerador y a -18°C (0°F) en el congelador.

## Ajuste del control

24 horas después de colocar los alimentos en el interior, usted podrá decidir si desea cambiar la temperatura del refrigerador o del congelador. En ese caso, ajuste el control como lo indica la Guía de control de temperatura a continuación.

- Cuando oprima por primera vez la tecla (+) o (-), verá el ajuste de temperatura actual.
- La pantalla mostrará el nuevo ajuste por aproximadamente tres segundos y luego mostrará la temperatura actual del compartimiento.
- No cambie ninguno de los controles más de un grado a la vez. Permita que la temperatura se estabilice durante 24 horas antes de realizar un nuevo ajuste de temperatura.

## Guía de Control de la Temperatura

<b>El refrigerador está demasiado frío</b>	Cambie el control del refrigerador a un ajuste superior oprimiendo la tecla (+).
<b>El refrigerador está demasiado tibio</b>	Cambie el control del refrigerador a un ajuste inferior oprimiendo la tecla (-).
<b>El congelador está demasiado frío</b>	Cambie el control del congelador a un ajuste superior oprimiendo la tecla (+).
<b>El congelador está demasiado tibio</b>	Cambie el control del congelador a un ajuste inferior oprimiendo la tecla (-).
<b>Para APAGAR el refrigerador</b>	Oprima la tecla (+) del congelador hasta que 'OFF' (Apagado) aparezca en la pantalla. Oprima la tecla (-) en el refrigerador o congelador para encenderlo nuevamente.

## Función 'Speed Ice' (Hielo rápido)

Speed Ice

Cuando se activa la función 'Speed Ice' (Hielo rápido), se reduce la temperatura del congelador al ajuste óptimo durante 24 horas para producir una mayor cantidad de hielo. **Nota:** Cuando esta función está activada, las teclas (+) y (-) del control del congelador no podrán ser usadas.

## Función 'Reset Filter' (Reposición del filtro) (modelos selectos)

Order Replace  
Reset Filter

Cuando se ha instalado un filtro de agua en el refrigerador, la luz amarilla 'Order' (Pedir) se encenderá cuando un 90% de la capacidad del filtro haya sido utilizado. La luz también se encenderá cuando hayan pasado 11 meses a partir de la fecha de instalación del filtro.

La luz roja 'Replace' (Reemplazar) se encenderá cuando la cantidad de agua que haya pasado por el filtro haya sobrepasado su capacidad o después de 12 meses a partir de la fecha de instalación del filtro. Se debe reemplazar el filtro inmediatamente después de que se encienda la luz 'Replace' (Reemplazar).

Después de reemplazar el filtro, oprima y mantenga oprimida la tecla 'Reset Filter' (Reposición del filtro) durante tres segundos. Las luces de pedido y reemplazo del filtro se apagarán.

## 'Vacation Mode' (Modo de vacaciones)

Vacation Mode

Esta función hace que el congelador se descongele con menor frecuencia para conservar energía. La luz indicadora del modo de vacaciones se encenderá cuando se active la función. Para desactivarla, oprima la tecla 'Vacation Mode' (Modo de vacaciones) nuevamente o abra cualquier puerta. La luz indicadora se apagará.

## Notas

- La apertura de la puerta no desactivará el modo de vacaciones por aproximadamente una hora después de su activación.
- Si sus vacaciones van a durar más de algunos días, vea la sección de preparación para las vacaciones en la página 90.

## 'Temp Alarm' (Alarma de temperatura)

Temp Alarm

El sistema de alarma de temperatura le avisará si la temperatura del congelador o del refrigerador excede la temperatura normal de funcionamiento debido a una falla eléctrica o a otras



# Controles de la Temperatura

causas. Cuando se activa esta función, la luz 'Temp Alarm' (Alarma de temperatura) se encenderá.

Si la temperatura del congelador o del refrigerador ha excedido el límite, la pantalla mostrará alternadamente la temperatura actual de los compartimientos y la temperatura máxima que se alcanzó durante la falla eléctrica. Escuchará una señal sonora repetidamente.

Oprima la tecla 'Temp Alarm' (Alarma de temperatura) una vez para apagar la alarma sonora. La luz de alarma de temperatura seguirá destellando y el despliegue de temperaturas seguirá alternándose hasta que la temperatura se haya estabilizado.

Para apagar la alarma de temperatura, oprima y mantenga oprimida la tecla 'Temp Alarm' (Alarma de temperatura) durante tres segundos. La luz indicadora se apagará.

## 'Door Alarm' (Alarma de la puerta)

Door Alarm

La alarma de la puerta le avisa cuando una de las puertas se ha dejado abierta por más de cinco minutos continuos. Cuando esto ocurre, escuchará una señal sonora cada cinco segundos hasta que se cierre la puerta O hasta que se oprima la tecla 'Door Alarm' para desactivar la función.

## 'Max Cool' (Frío máximo)

Max Cool

Cuando se activa esta función, la temperatura del refrigerador y del congelador bajan hasta el mínimo disponible en el control. Esto enfría el refrigerador y el congelador después de períodos extendidos de apertura de las puertas o después de cargar el refrigerador o congelador con alimentos tibios. **Nota:** Cuando esta función está activada, las teclas (+) y (-) del control del refrigerador y del congelador no podrán ser usadas.

Para activar esta función, oprima la tecla 'Max Cool' (Frío máximo). Esta función se desactivará automáticamente después de 12 horas O cuando oprima la tecla 'Max Cool' (Frío máximo).

## Preferencias del usuario

Use el menú de preferencias del usuario para:

- Activar o apagar la función 'Super Cool' (Superenfriamiento) (modelos selectos)
- Cambiar el despliegue de la temperatura de °F a °C
- Activar o desactivar las alarmas sonoras.
- Ajustar el nivel de luz del distribuidor (cuando se activa la función de luz automática del distribuidor de hielo y agua) (modelos selectos)
- Activar el modo sabático

Para acceder al menú de preferencias del usuario, oprima y mantenga oprimida la tecla 'Door Alarm' (Alarma de la puerta) durante tres segundos. Cuando se encuentre en el modo de

preferencias del usuario, aparecerá un subtítulo corto en la pantalla de despliegue de temperatura del congelador y se mostrará el estado de la característica en la pantalla del refrigerador.

1. Use los controles "arriba" y "abajo" del congelador para navegar entre las opciones.
2. Cuando se muestre la función que desea modificar, use los controles "arriba" y "abajo" del refrigerador para cambiar el estado de la función.
3. Cuando haya realizado los cambios, oprima la tecla 'Door Alarm' (Alarma de la puerta) durante tres segundos O cierre la puerta del refrigerador.

## Función 'Super Cool' (Superenfriamiento) ('CC') (modelos selectos)

Cuando se ACTIVA esta función, se enciende un ventilador de combinación en el refrigerador que mejora la circulación del aire y el control de la temperatura. Para ahorrar energía, puede desactivar esta característica seleccionando la opción 'OFF' (Apagado).

## Despliegue de temperatura (F\_C)

Esta función permite cambiar el despliegue de temperatura en grados Fahrenheit o Celsius.

## Alarma ('AL')

Cuando el modo de alarma está APAGADO, todas las alarmas sonoras permanecerán desactivadas hasta que se vuelva a encender esta función.

## Selección de intensidad de luz automática (LL) (modelos selectos)

Esta función ajusta el nivel de luz del distribuidor cuando el sensor detecta que los niveles de luz de la habitación son bajos. El nivel 1 es el ajuste de menor intensidad, mientras que el nivel 9 es el nivel de luz de mayor intensidad. **Nota:** La función de luz automática (modelos selectos) debe estar activada en el control del distribuidor de hielo y agua para poder utilizar esta característica.

## Modo sabático (SAB)

Cuando el modo sabático está ENCENDIDO, todas las luces de los controles y la luz nocturna estarán desactivadas hasta que se APAGUE la función. Esta función no deshabilita las luces interiores. Oprima cualquier tecla para restablecer las luces de control.

## Superficies exteriores tibias

En ciertas ocasiones, la parte delantera del gabinete del refrigerador puede estar tibia al tacto. Esto es normal y evita que la humedad se condense sobre la superficie exterior del refrigerador. Esta condición será más perceptible cuando se encienda el refrigerador por primera vez, en ambientes calurosos y después de abrir la puerta muchas veces o durante mucho tiempo.



# Características del Compartimiento del Refrigerador

## Bandejas

### ⚠ PRECAUCIÓN

A fin de evitar una lesión personal o daños personales, observe lo siguiente:

- Nunca intente ajustar una bandeja que tenga alimentos.
- Cerciórese de que la bandeja esté firme antes de colocar artículos sobre ella.
- Manipule con cuidado las bandejas de vidrio templado. Las bandejas se pueden quebrar repentinamente si son melladas, rayadas o expuestas a cambios repentinos de temperatura.

Su refrigerador está equipado con **Spill-Catcher<sup>MR</sup> Glass Shelves** (bandejas de retenedor derrames). Las bandejas tienen un borde retenedor de derrames que facilita la limpieza y otras están equipadas con la característica de deslizar. Para deslizar la bandeja hacia afuera, sujete la parte delantera de la bandeja y tire hacia adelante. Oprima la bandeja para volverla a la posición original.

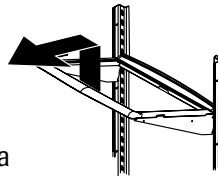

### Desmontaje de una Bandeja:

- Incline levemente hacia arriba la parte delantera y levante la parte trasera de la bandeja; luego tire de la bandeja derecho hacia afuera para sacarla.

### Cambio de Lugar de una Bandeja:

- Incline hacia arriba el borde delantero de la bandeja.
- Inserte los ganchos en las aberturas deseadas del marco y deje que la bandeja se asiente en su lugar.
- Asegúrese de que la bandeja esté bien asegurada en la parte trasera.

## Bandeja Elevator<sup>MR</sup> (modelos selectos)

La bandeja **Elevator<sup>MR</sup>** posee un borde para detener los derrames y se desliza hacia afuera gracias al sistema **EasyGlide<sup>MR</sup>**. Se puede levantar o bajar sin necesidad de estar vacía.

### Para deslizar hacia afuera la bandeja Elevator<sup>MR</sup>:

- Sujete la parte delantera de la bandeja y tire de ella hacia adelante.
- Empuje la bandeja hacia adentro para volverla a su posición original.

### Para ajustar la bandeja Elevator<sup>MR</sup>:

- Tire hacia afuera el botón de la manivela.
- Gire la manivela a la derecha para levantar la bandeja y a la izquierda para bajar la altura de la bandeja.

### Desmontaje de la bandeja Elevator<sup>MR</sup>:

- Retire todos los artículos que estén en la bandeja y tire de ella hacia adelante.
- Tire de ella hacia adelante hasta que se detenga.
- Levante las lengüetas situadas debajo de los bordes exteriores y continúe tirando de la bandeja hasta que se salga fuera del marco.

### Reinstalación de la bandeja Elevator<sup>MR</sup>:

- Alinee la bandeja con el marco y empújela completamente hasta el fondo. No es necesario levantar las lengüetas para reinstalar la bandeja.

Durante el uso normal, **NO** es necesario retirar el conjunto del marco de la bandeja Elevator<sup>MR</sup>. Aunque improbable y no recomendado, el procedimiento para retirar el marco es como sigue:

### Desmontaje del Conjunto del Marco:

- Retire todos los alimentos de la bandeja.
- Deslice la bandeja hacia adelante aproximadamente 2" (5 cm) y mueva manualmente los dos seguros traseros hacia el centro de la bandeja.
- Mientras sujeta desde abajo toda la bandeja y el marco, levante ligeramente y gire el conjunto aproximadamente 30° para permitir que el mecanismo trasero se salga de los rieles verticales laterales situados en la parte trasera.
- El conjunto completo puede entonces ser movido hacia adelante para sacarlo del refrigerador.

### Reinstalación del Conjunto del Marco:

- Invierta el procedimiento de desmontaje. Asegúrese de que la bandeja quede nivelada. Cuando la bandeja deslizable sea empujada hacia atrás, los seguros traseros volverán a su posición correcta de funcionamiento.

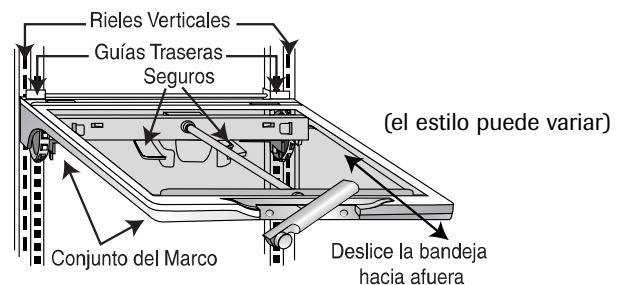



# Características del Compartimiento del Refrigerador

La **cubierta del cajón de las verduras** se utiliza como la bandeja inferior del refrigerador.

## Desmontaje de la cubierta del cajón de las verduras:

- Coloque la mano debajo del marco para empujar el vidrio hacia arriba. Levante el vidrio para sacarlo.
- Levante el marco de los rieles del revestimiento del refrigerador.

## Para instalar:

- Vuelva a colocar el marco en los rieles de la pared del refrigerador.
- Vuelva a colocar cuidadosamente el vidrio en el marco.

## Almacenamiento en la Puerta

### Centro de Productos Lácteos

El **centro de productos lácteos** ofrece almacenamiento conveniente para tales artículos como la mantequilla y la margarina. Este compartimiento puede moverse a lugares diferentes para acomodar las necesidades de conservación de alimentos. Para usar el centro de productos lácteos, levante la tapa.

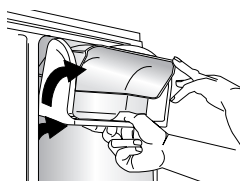

### Desmontaje:

- Levante la tapa, tire de él hacia arriba e inclínelo para sacarlo.

### Instalación:

- Coloque el centro de productos lácteos en la puerta y empújelo hacia abajo hasta que quede firmemente asentado en el revestimiento de la puerta.

### Contenedores de la Puerta

Los **contenedores de la puerta** pueden moverse para adaptarse a sus necesidades de almacenamiento.

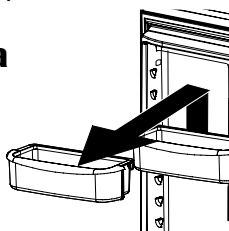

### Desmontaje:

- Deslice el contenedor hacia arriba y tire de él derecho hacia afuera.

### Instalación:

- Coloque el contenedor en la puerta y empújelo hacia abajo hasta que quede firmemente asentado en el revestimiento de la puerta.

## Cajones de las Verduras

Los **cajones de las verduras** ofrecen un ambiente de mayor humedad para la conservación de frutas y verduras frescas.

### Controles

Los **controles del cajón de las verduras** regulan la cantidad de humedad en el cajón. Deslice el control hacia el ajuste **'FRUIT' (frutas)** para productos con cáscaras. Deslice el control hacia el ajuste **'VEGETABLES' (verduras)** para verduras con hojas.

VEGETABLES

FRUIT

HUMIDITY CONTROLLED

### Desmontaje:

- Abra el cajón en toda su extensión. Levante la parte delantera del cajón y tire de él derecho hacia afuera.

### Instalación:

- Inserte el cajón en los rieles del marco y empuje hacia atrás a su lugar.



### Nota

- Para obtener mejores resultados, mantenga los cajones de las verduras herméticamente cerrados.

## Cajón con Control de la Temperatura

El cajón **'Wide-N-Fresh'<sup>™</sup>** es un cajón que ocupa todo el ancho del refrigerador y que tiene un control de temperatura ajustable. Este cajón puede usarse para bandejas grandes de fiestas, fiambres o bebidas o artículos misceláneos.

Está equipado con un control de temperatura que ajusta la cantidad de aire frío dirigida hacia el cajón. El control se encuentra en el lado derecho del cajón. Dependiendo del modelo, puede estar en la parte delantera del cajón o debajo de la tapa.

Ajuste el control en  para proveer temperatura normal en el refrigerador. Use el ajuste  cuando desee una temperatura más fría que la temperatura del compartimiento del refrigerador. Use el ajuste más frío cuando guarde carnes.





# Características del Compartimiento del Refrigerador

## Notas

- El aire frío dirigido al cajón puede disminuir la temperatura del refrigerador. Puede ser necesario ajustar el control del refrigerador.
- No coloque verduras con hojas en el cajón. Las temperaturas más frías pueden dañar tal tipo de verduras.

## Desmontaje:

- Levante la tapa. Tire del cajón hacia afuera en toda su extensión. Incline hacia arriba la parte delantera del cajón y retírelo derecho hacia afuera.

## Instalación:

- Empuje los rieles de metal hacia la parte trasera del refrigerador. Coloque el cajón en los rieles y deslice el cajón hacia atrás hasta que quede en su lugar.

## Desmontaje del Divisor:

- Abra completamente el cajón y levante la parte delantera del divisor para desengancharlo de la pared trasera del cajón y levántelo para sacarlo.

## Instalación del Divisor:

- Enganche la parte trasera del divisor sobre la pared trasera del cajón y bájelo a su lugar.

## Accesorios

### Bandeja con Manija para Huevos (el estilo puede variar/modelos selectos)

La bandeja con manija para huevos tiene capacidad para más de una docena de huevos. Puede ser sacada para colocarla en el lugar de trabajo o para lavarla.

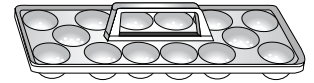

### Bandeja para Botellas de Vino/Latas de Refrescos (modelos selectos)

La bandeja para botellas de vino/latas de refrescos se puede colocar en el cajón 'Wide-N-Fresh'<sup>™</sup>MR o sobre una bandeja.

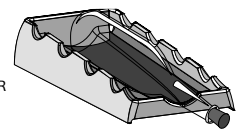

Las botellas o latas se pueden colocar en forma transversal o una sola botella puede ser colocada en la depresión central.



# Características del Congelador

## Canasta Superior de Alambre

### ⚠ PELIGRO

A fin de evitar que los niños queden accidentalmente atrapados o se asfixien, no retire el divisor de la canasta superior del congelador.

## Desmontaje:

- Deslice la canasta superior hacia afuera en toda su extensión y levántela para sacarla.

## Instalación:

- Deslice la canasta superior hacia adentro del congelador. Asegúrese de que la parte trasera de la canasta quede enganchada detrás del fiador del riel.

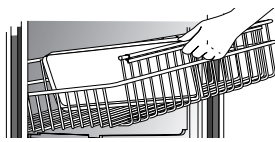

## Nota

- **Modelos con Congelador de Cajón:** Ver en la página 69 las instrucciones para la canasta inferior y las instrucciones completas sobre el cajón deslizable.

## Accesorios

### Depósito del Hielo

El depósito del hielo esta útil para la almacenamiento del hielo.

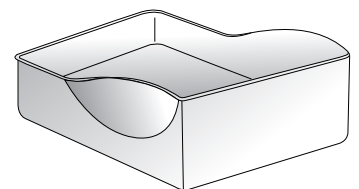



# Hielo y Agua

## Máquina Automática de Hacer Hielo

Conecte la máquina de hacer hielo al suministro de agua según se explica en la página 73. **Para un rendimiento óptimo de la máquina de hacer hielo es necesario que haya flujo apropiado del agua y que el refrigerador esté nivelado.**

### Instrucciones de Funcionamiento

- Cerciórese de que el depósito del hielo esté en su lugar y que la manecilla de la máquina esté dirigida hacia abajo.
- Después de que el compartimiento del congelador alcanza aproximadamente 0° F (-18° C), la máquina de fabricar hielo se llena con agua y comienza a funcionar. Usted obtendrá un lote de hielo aproximadamente cada tres horas.
- Espere aproximadamente 24 horas después de la instalación para recibir el primer lote de hielo.
- Descarte el hielo creado durante las primeras 12 horas de operación a fin de asegurarse de que el sistema no tenga impurezas.
- Detenga la producción de hielo levantando la manecilla de la máquina hasta que se escuche un chasquido.
- La máquina de hacer hielo permanecerá en la posición 'off' (apagada) hasta que la manecilla no sea bajada.
- Los primeros dos lotes probablemente contendrán cubos muy pequeños o de forma irregular debido al aire que puede haber en la tubería de suministro de agua.
- Cuando los cubos de hielo son expulsados es normal que varios cubos salgan unidos. Se podrán separar fácilmente. La máquina de hacer hielo continuará haciendo hielo hasta que la cantidad de cubos de hielo producida levante el brazo sensor y apague la máquina.
- Se pueden oír ciertos ruidos cuando se está fabricando el hielo. El motor puede hacer un leve zumbido, los cubos sonarán al caer en la bandeja vacía y la llave del agua puede emitir un chasquido o "zumbido" de vez en cuando.
- Si el hielo no se usa con frecuencia, los cubos se tornaran opacos, disminuirán de tamaño, se pegarán y adquirirán mal sabor. Vacíe el depósito de hielo periódicamente y límpielo con agua tibia. Asegúrese de secar bien el depósito antes de volver a colocarlo en su lugar.
- No se deben colocar bebidas ni alimentos en el depósito del hielo para enfriarlos rápidamente. Estos artículos pueden bloquear el brazo sensor, afectando el funcionamiento de la máquina de hacer hielo.

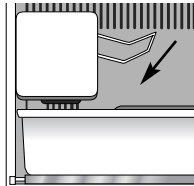

- Cuando el suministro de agua vaya a ser interrumpido por varias horas, apague la máquina de hacer hielo levantando la manecilla.

### Desmontaje del Depósito del Hielo:

- Para sacar el depósito del hielo, tire de él hacia adelante, alejándolo de la máquina de hacer hielo. Para evitar que la máquina produzca cubos cuando el recipiente haya sido quitado, apague la máquina levantando el brazo sensor.

### Instalación del Depósito del Hielo:

- Invierta el procedimiento anterior. Ponga en marcha la máquina de hacer hielo bajando el brazo sensor.

## ⚠ ADVERTENCIA

A fin de evitar una lesión personal o daños materiales, observe lo siguiente:

- No introduzca los dedos o la mano en el mecanismo automático de hacer hielo mientras el refrigerador esté enchufado. Esto le protegerá contra posibles lesiones y también evitará interferencia con las piezas móviles del mecanismo eyector y del calentador que expulsa los cubos.
- En raras ocasiones, los cubos de hielo pueden salir descoloridos, mostrando generalmente un color azul verdoso. La causa de esta rara decoloración es una combinación de factores tales como ciertas características del agua local, la plomería de la casa y la acumulación de sales de cobre en la tubería inactiva de suministro de agua que abastece a la máquina de hacer hielo. El consumo continuo de los cubos descoloridos puede ser nocivo para la salud. Si observa la mencionada decoloración, descarte los cubos de hielo y póngase en contacto con su Distribuidor para comprar e instalar un filtro en la tubería del agua.
- El daño causado por agua debido a una conexión inapropiada del agua puede causar crecimiento de moho/mildiú.
- Limpie los derrames de agua y hielo para evitar una lesión personal y el crecimiento de moho/mildiú.

## Distribuidor de Agua (modelos selectos)

El **distribuidor de agua** se encuentra en la pared izquierda del compartimiento del refrigerador. Este modelo solamente distribuye agua fría.

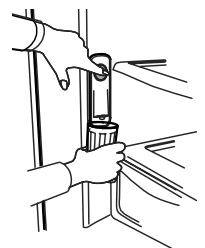

### Para sacar agua:

- Sostenga el vaso debajo del distribuidor y oprima el accionador.



# Filtro del agua (modelos selectos)

## Instalación y Desmontaje

### ⚠ ADVERTENCIA

A fin de evitar una enfermedad grave o mortal, no use el refrigerador donde el agua no sea segura o se desconozca su calidad sin desinfección adecuada antes o después de pasar por el filtro.

### ⚠ PRECAUCIÓN

**Después de instalar un filtro del agua nuevo, siempre deje salir agua durante dos minutos antes de retirar el filtro por cualquier razón.**

- La tapa de derivación no filtra el agua. Asegúrese de tener cartuchos filtrantes de repuesto cuando el filtro necesite ser cambiado.
- Si el sistema de filtración de agua estuvo congelado, reemplace el cartucho filtrante.
- Si el sistema no ha sido usado durante un período de tiempo corto y el agua tiene un sabor y olor desagradable, lave el sistema haciendo salir dos o tres vasos de agua. Si el olor o sabor desagradable persiste, cambie el cartucho filtrante. Si el sistema no ha sido usado durante tres meses o más, reemplace el cartucho filtrante del agua.

## Instalación Inicial

El filtro del agua está ubicado en la esquina superior derecha del compartimiento del refrigerador.

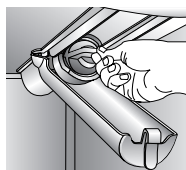

1. Retire la tapa de derivación azul y consérvela para uso posterior.
  2. Retire la etiqueta de sellado del extremo del filtro e insértelo en la cabeza del filtro.
  3. Gire suavemente a la derecha hasta que el filtro se detenga. Cierre la cubierta del filtro.
  4. Reduzca las salpicaduras de agua purgando el aire del sistema. Deje correr el agua continuamente durante dos minutos a través del distribuidor hasta que el agua salga uniformemente. Durante el uso inicial, es necesario esperar de 1 a 2 minutos para que comience a salir agua pues el depósito del agua interno debe tener tiempo de llenarse.
- Se puede requerir limpieza adicional en los hogares en que el agua es de mala calidad.

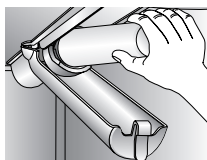

## Reemplazo del Filtro del agua

**IMPORTANTE:** El aire que permanece atrapado en el sistema puede causar eyección de agua y del cartucho. Siempre deje salir agua durante dos minutos antes de retirar el filtro por cualquier razón. Tenga cuidado cuando retire el cartucho.

1. Gire el filtro a la izquierda hasta que se desenganche de la cabeza.
2. Desagüe el agua del filtro en el fregadero y descártelo en la basura normal del hogar.
3. Limpie el exceso de agua acumulada en la cubierta del filtro y continúe con la *Instalación Inicial*, pasos 2 y 4.

El filtro del agua debe cambiarse por lo menos cada 12 meses.

**IMPORTANTE:** La calidad del agua y la cantidad usada determinan la duración de la vida útil del cartucho filtrante. Si consume mucha agua o si el agua es de mala calidad, puede que sea necesario reemplazar el filtro más a menudo.

Para comprar un cartucho filtrante de repuesto, póngase en contacto con su distribuidor o llame al 1-877-232-6771 en EE.UU. o al 1-800-688-8408 en Canadá.

El distribuidor puede ser usado sin el cartucho filtrante del agua. Si usted decide esta opción, reemplace el filtro con la tapa de derivación azul.

Estado de California  
Departamento de Servicios de la Salud  
Dispositivo de Tratamiento de Agua  
Número de Certificado  
03 - 1583

Fecha de Emisión: 16 de Septiembre de 2003  
Fecha Revisada: 22 de Abril de 2004

Marque/modèle	Elementos de Repuesto
UKF8001AXX750	UKF8001AXX
469006-750	46 9006
67003523-750	67003523

Fabricante: PentaPure Inc.

El (Los) dispositivo(s) de tratamiento de agua indicado(s) en este certificado cumple(n) los requisitos de prueba en conformidad con la Sección 116830 del Código de Salud y Seguridad para los siguientes contaminantes relacionados con la salud:

Contaminantes Microbiológicos y Turbiedad	Contaminantes Inorgánicos/Radiológicos
Quistes	Asbesto
Turbiedad	Plomo
	Mercurio
Contaminantes Orgánicos	
Atrazina	
Lindano	
Benzene	
Carbofuran	
p-Dichlorobenzene	
Toxafeno	

Vida Util Máxima: 2839 litros (750 galones) Medida del Gasto en Servicio: 2,9 L/min (0,78 GPM)

### Condiciones de la Certificación:

NO use este producto donde el agua sea microbiológicamente peligrosa o con agua de calidad desconocida, a excepción de que los sistemas certificados para reducción de quistes pueden ser usados en agua desinfectada que pueda contener quistes filtrables.



# Filtro del agua (modelos selectos)

## PuriClean® II Especificaciones del Sistema y Datos de Funcionamiento Cartucho Filtrante del Agua para Refrigerador – Modelo UKF8001AXX

### Especificaciones

Medida del gasto (máximo) en servicio.....2,9 L/min (0,78 GPM)  
 Vida útil (máxima) – modelo UKF8001AXX-750 .....2838 litros/750 galones  
 Temperatura máxima de operación .....38° C /100° F  
 Presión mínima de operación .....241 kPa/35 lbs./pulg  
 Temperatura mínima de operación .....1° C/33° F  
 Presión máxima de operación .....827 kPa/120 lbs./pulg



1000 Apollo Road  
 Eagan, Minnesota 55121-2240  
 651.450.4913  
 EPA EST #35917-MN-1

### Datos de Funcionamiento

100834/B

Norma N° 42: Efectos Estéticos								
Parámetro	USEPA MCL	Concentración de Influyente	Promedio de Influyente	Efluente		% de Reducción		Reducción Mín. Requerida
				Promedio	Máximo	Promedio	Mínimo	
Cloro	–	2,0 mg/L ± 10%	1,88 mg/L	< 0,05136364 mg/L	< 0,06 mg/L	> 97,26%	96,84%	50%
Sabor y Olor	–	–	–	–	–	–	–	–
Partículas**	–	por lo menos 10.000 partículas/mL	5.700.000 # /mL	30.583 # /mL	69.000 # /mL	99,52%	98,94%	85%

Norma N° 53: Efectos sobre la Salud								
Parámetro	USEPA MCL	Concentración de Influyente	Promedio de Influyente	Efluente		% de Reducción		Reducción Mín. Requerida
				Promedio	Máximo	Promedio	Mínimo	
Turbiedad	1 NTU**	11 ± 1 NTU***	10,7 NTU	0,31 NTU	0,049 NTU	97,09%	95,20%	0,5 NTU
Quistes	Reducción de 99,5%	Mínimo 50.000/L	166.500 # /L	< 1 # /L	< 1 # /L	> 99,99%	> 99,99%	> 99,95%
Asbesto	Reducción de 99%	10 <sup>6</sup> a 10 <sup>8</sup> fibras/L; fibras > de 10 micrómetros de largo	155 MF/L	< 1 MF/L	< 1 MF/L	> 99,99%	> 99,99%	99%
Plomo a pH 6,5	0,015 mg/L	0,15 mg/L + 10%	0,153 mg/L	< 0,001 mg/L	< 0,001 mg/L	> 99,35%	> 99,29%	0,10 mg/L
Plomo a pH 8,5	0,015 mg/L	0,15 mg/L + 10%	0,150 mg/L	< 0,001 mg/L	< 0,001 mg/L	> 99,33%	> 99,29%	0,10 mg/L
Mercurio a pH 6,5	0,002 mg/L	0,006 mg/L ± 10%	0,006 mg/L	0,0003 mg/L	0,0005 mg/L	95,70%	90,91%	0,002 mg/L
Mercurio a pH 8,5	0,002 mg/L	0,006 mg/L ± 10%	0,006 mg/L	0,0008 mg/L	0,0015 mg/L	86,22%	75,93%	0,002 mg/L
Atrazina	0,003 mg/L	0,009 mg/L + 10%	0,009 mg/L	< 0,002 mg/L	0,002 mg/L	76,99%	75,31%	0,003 mg/L
Benzene	0,005 mg/L	0,015 mg/L ± 10%	0,014 mg/L	0,0006 mg/L	0,0011 mg/L	95,71%	92,14%	0,005 mg/L
Carbofuran	0,04 mg/L	0,08 mg/L ± 10%	0,081 mg/L	< 0,001 mg/L	< 0,001 mg/L	98,74%	98,46%	0,04 mg/L
p-Dichlorobenzene	0,075 mg/L	0,225 mg/L ± 10%	0,208 mg/L	< 0,0005 mg/L	< 0,0005 mg/L	99,76%	99,74%	0,075 mg/L
Lindano	0,0002 mg/L	0,002 mg/L + 10%	0,002 mg/L	0,000 mg/L	< 0,0001 mg/L	98,72%	96,50%	0,0002 mg/L
Toxafeno	0,003 mg/L	0,015 ± 10%	0,015 mg/L	< 0,001 mg/L	< 0,001 mg/L	92,97%	91,67%	0,003 mg/L

\* Probado con una medida de gasto de 0,78 GPM (2,9 L/min); presión de 413,5 kPa (60 lbs./pulg.); pH de 7,5 ± 0,5; temp. de 20° C ± 3° C (68° F ± 5° F)

\*\* Medido en partículas/mL. Se usaron partículas de 0,5 – 1 micrón.

\*\*\* NTU – Unidades de Turbulencia (Nefelométricas)



**Cartuchos filtrantes UKF8001AXX-750 probados y certificados por NSF Internacional en base a las normas ANSI/NSF 42 y 53 para la reducción de las siguientes substancias:**

**Norma No. 42: Efectos Estéticos**  
 Reducción del sabor y olor  
 Sabor y olor de cloro  
 Unidad de Filtración Mecánica  
 Reducción de Partículas – Clase I

**Norma No. 53: Efectos sobre la Salud**  
 Unidad de Reducción Química  
 Reducción de Plomo, Atrazina, Lindano, Benzene, Carbofuran, p-Dichlorobenzene, Mercurio y Toxafeno  
 Unidad de Filtración Mecánica  
 Reducción de Quistes, Turbiedad y Asbesto

## Condiciones de Uso Generales

Lea esta Ficha de Datos de Funcionamiento y compare la capacidad de este producto con sus necesidades reales de tratamiento de agua.

**NO use este producto donde el agua sea microbiológicamente peligrosa o de calidad desconocida sin haberla desinfectado de manera adecuada antes o después de pasar por el sistema. Los sistemas certificados para reducción de quistes pueden ser usados en agua desinfectada que pueda contener quistes filtrables.**

**USE SOLAMENTE CON EL SUMINISTRO DE AGUA FRÍA. VERIFIQUE EL CUMPLIMIENTO DE TODOS LOS REGLAMENTOS Y LEYES LOCALES Y ESTATALES.**

El sistema de filtración de agua retráctil PuriClean® II usa el cartucho filtrante de repuesto UKF8001AXX. Es esencial el reemplazo oportuno del cartucho para obtener un rendimiento satisfactorio de este sistema de filtración. Por favor consulte la sección correspondiente de esta Guía de Uso y Cuidado para los requerimientos generales de funcionamiento, mantenimiento y reparación de averías. El precio sugerido de venta del filtro de agua de repuesto es de \$39,99.

Este sistema ha sido probado de acuerdo con las normas ANSI/NSF 42 y 53 para la reducción de las substancias indicadas anteriormente. La concentración de las substancias indicadas en el agua que entra al sistema se redujo a una concentración inferior o igual al límite permisible indicado por las normas ANSI/NSF 42 y 53 para el agua que sale a través del sistema.





# Sugerencias para Conservar los Alimentos

## Conservación de Alimentos Frescos

- La temperatura del refrigerador se debe mantener entre 1° C (34° F) y 4° C (40° F). La temperatura ideal es de 3° C (37° F). Para verificar la temperatura, coloque un termómetro para electrodomésticos en un vaso de agua en el centro del refrigerador. Espere 24 horas antes de verificar la temperatura. Si la temperatura es superior a 4° C (40° F) ajuste los controles según se explica en las páginas 75-77.
- Evite sobrecargar las bandejas del refrigerador pues esto reduce la circulación de aire alrededor de los alimentos y ocasiona enfriamiento irregular.

## Frutas y Verduras

- El cajón de las verduras retiene la humedad para ayudar a preservar la frescura de las frutas y verduras por períodos más prolongados (ver página 79).
- Clasifique las frutas y verduras antes de guardarlas y consuma primero las que se encuentren maduras o magulladas. Descarte aquellas que muestren señales de descomposición.
- Siempre envuelva los alimentos que despiden olor tal como cebollas y repollo de modo que el olor no se transfiera a otros alimentos.
- Aunque las verduras necesitan cierta cantidad de humedad para retener la frescura, demasiada humedad puede acortar el tiempo de conservación (especialmente las verduras con hojas). Seque bien las verduras antes de guardarlas.
- No lave las verduras frescas hasta el momento de usarlas.

## Carnes y Quesos

- La carne cruda de res y de ave debe envolverse muy bien para que no ocurran derrames ni contaminación de otros alimentos o superficies.
- A veces se puede formar moho en la superficie de los quesos duros (Suizo, Cheddar y Parmesano). Corte por lo menos 2,5 cm (1") alrededor y debajo del área afectada. Mantenga el cuchillo o instrumento cortante alejado del moho. El queso restante retendrá su sabor y se puede comer sin preocupación. No trate de conservar las rodajas individuales de queso, el queso cremoso, el requesón, la crema, nata cortada o yogur cuando tengan señales de moho.

## Productos Lácteos

- La mayoría de los productos lácteos como la leche, yogur, nata cortada y requesón muestran la fecha de vencimiento en sus envases para asegurar su correcta duración. Guarde estos alimentos en los envases originales y refrigérelos inmediatamente después de comprarlos y después de cada uso.

## Conservación de Alimentos Congelados

- El compartimiento del congelador de un refrigerador debe ser mantenido aproximadamente a -18° C (0° F). Para verificar la temperatura, coloque un termómetro para electrodomésticos entre los paquetes congelados y espere 24 horas antes de verificarla. Si la temperatura es superior a -18° C (0° F), ajuste el control como se indica en las páginas 75-77.
- El congelador funcionará más eficazmente si se ocupa por lo menos dos tercios de su capacidad.

## Envoltura de los Alimentos para su Congelación

- Para reducir la deshidratación y el deterioro de la calidad de los alimentos, use papel de aluminio, envoltura para alimentos congelados, bolsas especiales para alimentos congelados o envases herméticamente cerrados. Extraiga la mayor cantidad posible de aire del paquete y asegúrese de que esté bien sellado. El aire atrapado puede resecar, cambiar de color o dar mal sabor (quemadura de congelación) a los alimentos.
- Envuelva bien las carnes frescas y la carne de ave con envoltura especial para alimentos congelados antes de guardarlas.
- No congele nuevamente la carne que se haya descongelado completamente.

## Colocación de los Alimentos en el Congelador

- Evite guardar demasiados alimentos tibios en el congelador de una sola vez. Esto sobrecarga el congelador, reduce la velocidad de congelación y puede elevar la temperatura de los alimentos congelados.
- Deje un espacio entre los paquetes de manera que el aire pueda circular libremente para que los alimentos se congelen lo más rápido posible.
- Evite guardar alimentos difíciles de congelar tal como helados y jugo de naranja concentrado en los compartimientos de la puerta del congelador. Es preferible guardar estos alimentos en el interior del congelador donde la temperatura fluctúa menos cuando se abre la puerta.

Consulte la *Tabla de Conservación de los Alimentos* en las páginas 85 y 86 para los tiempos de almacenamiento aproximados.





# Sugerencias para Conservar los Alimentos

## Tabla de Conservación de los Alimentos

Los tiempos de conservación son aproximados y pueden variar dependiendo del tipo de empaque, temperatura de almacenamiento y la calidad del alimento cuando fue comprado.

ALIMENTOS	REFRIGERADOR	CONGELADOR	SUGERENCIAS PARA LA CONSERVACION
<b>PRODUCTOS LACTEOS</b>			
Mantequilla	1 mes	6 a 9 meses	Envuelva bien o cubra.
Leche y crema	1 semana	No se recomienda	Verifique la fecha del envase. Cierre firmemente. No vuelva a colocar las porciones no usadas en el envase original. No congele la crema a menos que sea batida.
Queso en crema, queso en pasta y alimentos de queso	1 a 2 semanas	No se recomienda	Envuelva bien.
Requesón	3 a 5 días	No se recomienda	Guarde en el envase original. Verifique la fecha del envase.
Nata cortada	10 días	No se recomienda	Guarde en el envase original. Verifique la fecha del envase.
Queso duro (Suizo, Cheddar y Parmesano)	1 a 2 meses	4 a 6 meses Puede quedar migajoso	Envuelva bien. Recorte las partes afectadas por el moho.
<b>HUEVOS</b>			
Huevos enteros	3 semanas	No se recomienda	Refrigere colocando los extremos pequeños hacia abajo.
Claros o yemas restantes	2 a 4 días	9 a 12 meses	Por cada taza de yemas que se desee congelar, agregue 1 cucharadita de azúcar si se van a usar en dulces o una cucharadita de sal si es para platillos no dulces.
<b>FRUTAS</b>			
Manzanas	1 mes	8 meses (cocinadas)	También se pueden guardar manzanas verdes o duras a una temperatura de 15° C a 21° C (60° F a 70° F).
Plátanos	2 a 4 días	6 meses (enteros /pelados)	Madúrelas a temperatura ambiente antes de ser refrigeradas. Los plátanos se obscurecen cuando son refrigerados.
Peras, ciruelas, aguacate	3 a 4 días	No se recomienda	Madúrelas a temperatura ambiente antes de ser refrigeradas. Los aguacates se obscurecen cuando son refrigerados.
Fresas, cerezas, damascos	2 a 3 días	6 meses	Madúrelas a temperatura ambiente antes de ser refrigeradas.
Uvas	3 a 5 días	1 mes (enteras)	Madúrelas a temperatura ambiente antes de ser refrigeradas.
Frutas ácidas	1 a 2 semanas	No se recomienda	También se pueden refrigerar a 15° C a 21° C (60° F a 70° F). Si se refrigeran, guárdelas sin cubrirlas.
Piña, en trozos	2 a 3 días	6 a 12 meses	No madurarán después de la compra. Use rápidamente.



# Sugerencias para Conservar los Alimentos

ALIMENTOS	REFRIGERADOR	CONGELADOR	SUGERENCIAS PARA LA CONSERVACION
<b>VERDURAS</b>			
Espárragos	1 a 2 días	8 a 10 meses	No lave antes de refrigerar. Guarde en el cajón de las verduras.
Repollitos de Bruselas, brócoli, coliflor, chícharos, frijoles, cebollas, pimientos	3 a 5 días	8 a 10 meses	Envuelva los alimentos que producen olor. Deje los chícharos en las vainas.
Repollo, apio	1 a 2 semanas	No se recomienda	Envuelva los alimentos que producen olor y refrigere en el cajón de las verduras.
Zanahorias, pastinaca, betarraga y nabos	7 a 10 días	8 a 10 meses	Retire los tallos verdes. Envuelva los alimentos que producen olor y refrigere en el cajón de las verduras.
Lechuga	7 a 10 días	No se recomienda	
<b>AVES y PESCADO</b>			
Pollo y pavo, entero	1 a 2 días	12 meses	Mantenga en el envase original para refrigeración. Coloque en el compartimiento de la carne y queso. Cuando congele por más de dos semanas, envuelva nuevamente con envoltura para congelador.
Pollo y pavo, presas	1 a 2 días	9 meses	
Pescado	1 a 2 días	2 a 6 meses	
<b>CARNES</b>			
Tocino	7 días	1 mes	
Res o cordero, molida	1 a 2 días	3 a 4 meses	Las carnes frescas pueden ser guardadas en el envase original para su refrigeración.
Res o ternera, asada y bistec	3 a 5 días	6 a 9 meses	Colóquelas en el compartimiento de la carne y queso. Cuando congele por más de dos semanas, envuelva nuevamente con envoltura para congelador.
Jamón, completamente cocido, entero	7 días	1 a 2 meses	
mitad	5 días	1 a 2 meses	
rebanadas	3 días	1 a 2 meses	
Fiambres	3 a 5 días	1 a 2 meses	Los fiambres sin abrir envasados al vacío pueden ser guardados durante dos semanas en el compartimiento de la carne y queso.
Cerdo, asado	3 a 5 días	4 a 6 meses	
Cerdo, chuletas	3 a 5 días	4 meses	
Salchichas, molidas	1 a 2 días	1 a 2 meses	
Salchichas, ahumadas	7 días	1 a 2 meses	
Ternera	3 a 5 días	4 a 6 meses	
Salchichas	7 días	1 mes	Las carnes procesadas deben ser bien envueltas y guardadas en el compartimiento de la carne y queso.

Fuentes: Ministerio de Agricultura de los Estados Unidos; Instituto de Mercadotecnia de Alimentos; Servicio de Extensión Cooperativa, Universidad Estatal de Iowa



# Cuidado y Limpieza

## ⚠️ ADVERTENCIA

Para evitar choque eléctrico que puede causar una lesión personal grave o mortal, desenchufe el refrigerador antes de la limpieza. Enchúfelo después de la limpieza.

## ⚠️ PRECAUCIÓN

A fin de evitar una lesión personal o daños materiales, observe lo siguiente:

- Lea y siga las instrucciones del fabricante para todos los productos de limpieza.
- No coloque los compartimientos, bandejas ni accesorios en el lavavajillas. Los accesorios se pueden agrietar o deformar.

## Tabla de Limpieza del Refrigerador

PIEZA	NO USE	USE
<b>Puertas Texturadas y Exterior (modelos selectos)</b>	Limpiadores abrasivos o ásperos Amoníaco	4 cucharadas de bicarbonato disuelto en 1 cuarto de galón (1 litro) de agua tibia con jabón.
<b>Interior del Gabinete</b>	Blanqueador de cloro Detergentes o solventes concentrados Esponjas de restregar de metal o plástico texturado	Enjuague las superficies con agua tibia limpia y seque inmediatamente para evitar las manchas.
<b>Puertas de Acero Inoxidable y Exterior (modelos selectos)</b> <b>IMPORTANTE:</b> <i>La garantía de este producto no cubre daño al acabado de acero inoxidable causado por uso incorrecto de productos de limpieza o de productos no recomendados.</i>	Limpiadores abrasivos o ásperos Amoníaco Blanqueador de cloro Solventes o detergentes concentrados Esponjas de restregar de metal o plástico texturado Productos a base de vinagre Limpiadores a base de productos cítricos	Agua tibia con jabón y un paño suave limpio o una esponja. Enjuague las superficies con agua tibia limpia y seque inmediatamente para evitar las manchas. Para pulir y evitar marcas de los dedos, use el producto 'Stainless Steel Magic Spray'*
<b>Juntas de las Puertas</b>	Limpiadores abrasivos o ásperos Esponjas de restregar de metal o plástico texturado	Agua tibia con jabón y un paño suave limpio o una esponja.
<b>Bobina del Condensador</b> <i>Retire la rejilla inferior para tener acceso.</i>	Ningún otro implemento que no sea una aspiradora	La boquilla de una manguera de aspiradora.
<b>Rejilla de la Salida del Ventilador del Condensador</b> <i>Vea la parte trasera del refrigerador.</i>		La boquilla de una manguera de aspiradora con escobilla.
<b>Accesorios</b> <i>Bandejas, compartimientos, cajones, etc.</i>	Un lavavajillas	Siga las instrucciones de desmontaje e instalación indicadas en la sección correspondiente a cada accesorio. Espere hasta que los accesorios se ajusten a la temperatura ambiente. Diluya detergente suave y use un paño limpio y suave o una esponja para limpiarlos. Una escobilla con cerdas de plástico para limpiar las hendiduras. Enjuague las superficies con agua tibia limpia. Seque inmediatamente los artículos de vidrio y los transparentes para evitar las manchas.

1-877-232-6771 en EE.UU. o al 1-800-688-8408 en Canadá.



# Cuidado y Limpieza

## Eliminación de los Olores del Refrigerador

### ⚠ ADVERTENCIA

A fin de evitar un choque eléctrico que puede causar una lesión grave o mortal, desenchufe el refrigerador antes de la limpieza. Enchúfelo después de la limpieza.

1. Retire todo los alimentos y apague el refrigerador.
2. Desenchufe el refrigerador.
3. Limpie las paredes, el piso, el techo del interior del gabinete, los cajones, las bandejas y las juntas de acuerdo con las instrucciones indicadas en la página 87.
4. Diluya detergente suave y escobille los intersticios con la solución usando una escobilla de cerdas de plástico. Deje reposar durante 5 minutos. Enjuague las superficies con agua tibia. Seque las superficies con un paño limpio y suave.
5. Lave y seque todas las botellas, envases y frascos. Descarte los alimentos añejos o deteriorados.
6. Envuelva o guarde los alimentos que causan olores en envases herméticos para evitar que los olores vuelvan a ocurrir.
7. Enchufe el refrigerador y vuelva a colocar los alimentos en el refrigerador.
8. Espere a que el refrigerador se enfríe.
9. Después de 24 horas, verifique si se han eliminado los olores.

### Si el olor aún persiste:

1. Retire los cajones y colóquelos en la bandeja superior del refrigerador.
2. Llene el compartimiento del refrigerador y del congelador – incluyendo las puertas – con hojas de periódicos en blanco y negro arrugadas.
3. Coloque briquetas de carbón dispersas en los periódicos arrugados en el compartimiento del refrigerador y del congelador.
4. Cierre las puertas y deje reposar durante 24-48 horas.

## Sugerencias para Ahorro de Energía

- Evite colocar demasiados artículos en las bandejas del refrigerador. Esto reduce la circulación del aire alrededor de los alimentos y el refrigerador realizará ciclos de funcionamiento más frecuentes.
- Evite colocar demasiados alimentos tibios en el refrigerador de una sola vez. Esto sobrecarga los compartimientos y disminuye la velocidad de enfriamiento.
- No use papel de aluminio, papel encerado o toallas de papel para forrar las bandejas. Esto disminuye la circulación del aire y el refrigerador funcionará menos eficientemente.
- Un congelador lleno hasta dos tercios de su capacidad funcionará más eficientemente.
- Ubique el refrigerador en la parte más fresca de la habitación. Evite las áreas que reciben luz directa del sol o cerca de tuberías o rejillas de calefacción u otros electrodomésticos que producen calor. Si esto no es posible aisle el exterior usando una sección de los armarios.
- Limpie las juntas de la puerta cada tres meses de acuerdo con las instrucciones de limpieza. Esto asegurará que la puerta cierre herméticamente y que el refrigerador funcione con mayor eficiencia.
- Organice los artículos en el refrigerador de modo que se reduzca el tiempo que la puerta está abierta.
- Asegúrese de que las puertas se cierran herméticamente nivelando el refrigerador como se indicó en las instrucciones de instalación.
- Limpie las bobinas del condensador cada tres meses como se indica en las instrucciones de limpieza. Esto contribuirá al ahorro de energía y a un mejor enfriamiento.



# Cuidado y Limpieza

## Reemplazo de los Focos

### ⚠ ADVERTENCIA

A fin de evitar choque eléctrico que puede causar una lesión personal grave o mortal, desenchufe el refrigerador antes de reemplazar el foco. Después de reemplazar el foco, enchufe nuevamente el refrigerador.

### ⚠ PRECAUCIÓN

A fin de evitar una lesión personal o daños materiales, observe lo siguiente:

- Espere hasta que el foco se enfríe.
- Use guantes cuando reemplace el foco.

## Compartimiento del Refrigerador (el estilo de la pantalla de la luz varía)

1. Deslice la pantalla transparente de la luz hacia la parte trasera del compartimiento para sacarla del conjunto de la luz.

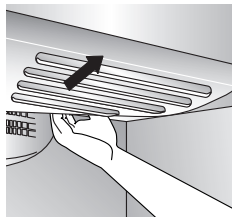

2. Retire los focos.
3. Reemplácelos con focos para electrodomésticos de **no más de 40 watts**.
4. Vuelva a colocar la pantalla de la luz insertando las lengüetas de la pantalla en los agujeros situados a cada lado del conjunto de la luz. Deslice la pantalla hacia adelante hasta que entre a presión en su lugar. No fuerce la pantalla después de quedar bloqueada en su lugar. Si lo hace, puede dañar la pantalla.

## Congelador (el estilo de la pantalla de la luz varía)

1. Alcance con la mano detrás de la cubierta de la luz.
2. Ejerciendo una presión firme, oprima hacia adelante las muescas que se encuentran en la parte trasera de la cubierta y tire hacia abajo. La cubierta se abre desde atrás.
3. Retire la cubierta.
4. Retire el foco.
5. Reemplácelo con focos para electrodomésticos de **no más de 40 watts**.

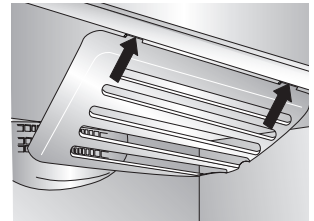
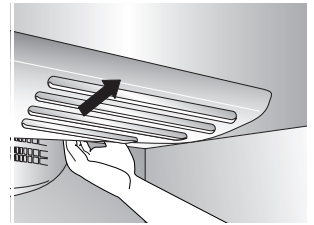

6. Inserte las lengüetas delanteras de la cubierta de la luz en las ranuras del revestimiento del congelador y coloque a presión la parte trasera del conjunto de la luz hasta que la lengüeta trasera se enganche.

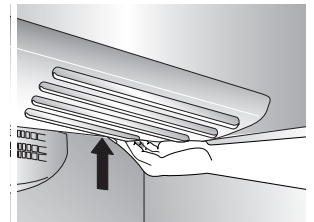





# Cuidado y Limpieza

## Preparación para las vacaciones **A su regreso**

### **⚠ PRECAUCIÓN**

Si su refrigerador tiene un distribuidor y existe la posibilidad de que la temperatura en el lugar donde está ubicado el refrigerador descienda bajo el punto de congelación, el sistema de suministro del agua (incluyendo el depósito del agua y la válvula del agua) debe ser desaguado por un técnico de servicio calificado.

#### **Para vacaciones o ausencias cortas (tres meses o menos):**

1. Retire todos los productos perecederos.
2. Si nadie va a controlar el refrigerador durante su ausencia, retire también todos los productos congelados.
3. Si su refrigerador tiene una máquina automática de hacer hielo:
  - Cierre el suministro de agua hacia la máquina de hacer hielo por lo menos un día antes de partir.
  - Después de que caiga el último lote de hielo, levante la manecilla de alambre y colóquela en la posición 'OFF'.
  - Vacíe el depósito del hielo.
4. Si la temperatura ambiente descenderá a menos de 13° C (55° F), siga las instrucciones para ausencias más largas.

#### **Para ausencias o vacaciones largas, (más de tres meses) O si la temperatura ambiente descenderá a menos de 13° C (55° F):**

1. Retire el alimento.
2. Si su refrigerador tiene una máquina automática de hacer hielo:
  - Cierre el suministro de agua hacia la máquina de hacer hielo por lo menos un día antes de partir.
  - Después de que caiga el último lote de hielo, levante la manecilla de alambre y colóquela en la posición 'OFF'.
  - Vacíe el depósito del hielo.
3. Si su refrigerador tiene un sistema distribuidor con filtro del agua, retire el cartucho filtrante e instale la derivación del filtro. Descarte el cartucho usado.
4. Gire el control del congelador a ('OFF').
5. Desenchufe el refrigerador.
6. Limpie completamente el interior de ambos compartimientos con una solución de bicarbonato y un paño suave limpio (cuatro cucharadas de bicarbonato en un litro/cuarto de galón de agua tibia).
7. Seque bien ambos compartimientos.
8. Deje las puertas abiertas a fin de evitar la formación de moho y mildiú.

#### **Después de una vacación o ausencia corta:**

Para los modelos con máquinas automáticas de hacer hielo o distribuidores:

- Conecte nuevamente el suministro del agua y abra la válvula de suministro del agua (ver página 73).
- Vigile la conexión del agua durante 24 horas y corrija los escapes si es necesario.
- Deje salir 10-15 vasos de agua del distribuidor para lavar el sistema.
- Vuelva a activar la máquina de hacer hielo.
- Descarte por lo menos los tres primeros lotes de hielo.

#### **Después de una vacación o ausencia larga:**

- Vuelva a conectar el suministro del agua y abra la llave del suministro del agua (ver página 73).
- Enchufe nuevamente el refrigerador y reajuste los controles (ver páginas 75-77).
- Vigile la conexión del agua durante 24 horas y corrija los escapes si es necesario.

Para los modelos con distribuidor, deje correr agua a través del distribuidor por lo menos durante tres minutos con la derivación del filtro en su lugar, después instale el filtro del agua (ver página 82).

- Después de instalar el filtro del agua, deje correr agua a través del distribuidor continuamente durante por lo menos dos minutos o hasta que el agua salga de manera continua. Inicialmente usted observará que hay uno o dos minutos de retraso en que salga el agua hasta que el depósito interno se llena.
- Active la máquina de hacer hielo.
- Descarte el hielo producido dentro de las primeras 12 horas (por lo menos los tres primeros lotes)

## Preparación para una mudanza

- Siga las instrucciones anteriores para vacaciones/ausencias largas, hasta el paso 7.
- Asegure todos los artículos sueltos, tal como bandejas y cajones en sus lugares con cinta adhesiva a fin de evitar que se dañen.
- Coloque cinta adhesiva en las puertas cerradas.
- Use una carretilla de mano cuando mueva el refrigerador. Siempre coloque la carretilla de mano por el costado o por la parte trasera del refrigerador, nunca por el frente.
- Asegúrese de que el refrigerador se mantenga en posición vertical durante la mudanza.



# Sonidos del Funcionamiento

Las mejoras en el diseño de la refrigeración pueden producir sonidos en su nuevo refrigerador que son diferentes o que no existían en el modelo más antiguo. Estas mejoras fueron hechas para crear un refrigerador que conserve los alimentos de manera más eficiente, que ahorre energía y que en general sea más silencioso. Debido a que los nuevos refrigeradores funcionan más silenciosamente, ahora es posible detectar sonidos que estaban presentes en los refrigeradores más antiguos pero que pasaban inadvertidos debido a los niveles de ruido más altos. Muchos de estos sonidos son normales. Por favor tome nota de que las superficies adyacentes a un refrigerador, tales como las paredes, los pisos y la estantería pueden a veces aumentar el nivel de estos sonidos. A continuación se indican algunos de los sonidos normales que pueden ser notados en un refrigerador nuevo.

SONIDO	CAUSA POSIBLE	SOLUCIÓN
<b>Chasquido</b>	• El control del congelador <b>(A)</b> hace un chasquido cuando se pone en marcha o se detiene el compresor.	• Funcionamiento normal
	• El dispositivo motorizado <b>(B)</b> suena como un reloj eléctrico cuando se activa y desactiva.	• Funcionamiento normal
<b>Agolpamiento o runruneo de aire</b>	• El ventilador del congelador <b>(C)</b> y el ventilador del condensador <b>(D)</b> hacen ese ruido cuando funcionan.	• Funcionamiento normal
<b>Gorgoteo o hervor</b>	• El refrigerante del evaporador <b>(E)</b> y del intercambiador de calor <b>(F)</b> hace este ruido cuando circula.	• Funcionamiento normal
<b>Ruido sordo</b>	• Los cubos de la máquina de hacer hielo (modelos selectos) al caer en el depósito del hielo <b>(G)</b> .	• Funcionamiento normal
	• El refrigerador no está nivelado.	• Ver la página 67 para obtener detalles sobre como nivelar el refrigerador.
<b>Vibración</b>	• El compresor <b>(H)</b> hace este sonido intermitente cuando está funcionando.	• Funcionamiento normal
	• El refrigerador no está nivelado.	• Ver la página 67 para obtener detalles sobre como nivelar el refrigerador.
<b>Zumbido</b>	• La conexión de la válvula del agua <b>(I)</b> de la máquina de hacer hielo (modelos selectos) hace este sonido cuando la máquina se está llenando con agua.	• Funcionamiento normal
<b>Murmullo</b>	• La máquina de hacer hielo <b>(J)</b> está 'activada' sin tener el agua conectada.	• Desactive levantando la manecilla de la máquina a la posición 'OFF'. (Ver página 81.)
	• El compresor <b>(H)</b> puede producir un murmullo alto cuando está funcionando.	• Funcionamiento normal
<b>Siseo o ruido seco</b>	• El calentador del descongelador <b>(K)</b> sisea o hace un ruido seco cuando está funcionando.	• Funcionamiento normal

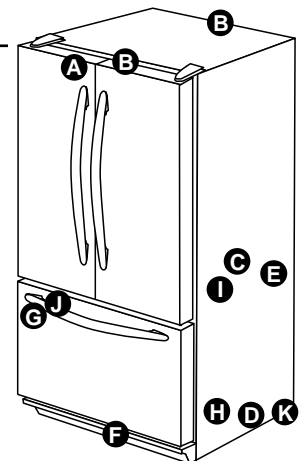



# Localización y Solución de Averías

PROBLEMA	CAUSAS POSIBLES	SOLUCIÓN
<b>El control y las luces del congelador están encendidas pero el compresor no funciona</b>	<ul style="list-style-type: none"> <li>El refrigerador está en modo de descongelación.</li> </ul>	<ul style="list-style-type: none"> <li>Funcionamiento normal. Espere 40 minutos para ver si el refrigerador reanuda el funcionamiento.</li> </ul>
<b>El cajón de las verduras está demasiado tibio</b>	<ul style="list-style-type: none"> <li>Los ajustes del control del refrigerador son demasiado bajos.</li> </ul>	<ul style="list-style-type: none"> <li>Ver páginas 75-77 para ajustar los controles.</li> </ul>
<b>El refrigerador no funciona</b>	<ul style="list-style-type: none"> <li>El refrigerador no está enchufado.</li> </ul>	<ul style="list-style-type: none"> <li>Enchufe el refrigerador.</li> </ul>
	<ul style="list-style-type: none"> <li>El control no está activado.</li> </ul>	<ul style="list-style-type: none"> <li>Ver páginas 75-77 para ajustar los controles.</li> </ul>
	<ul style="list-style-type: none"> <li>Fusible fundido o se necesita reponer el disyuntor.</li> </ul>	<ul style="list-style-type: none"> <li>Reemplace los fusibles fundidos. Verifique el disyuntor y repóngalo, si es necesario.</li> </ul>
	<ul style="list-style-type: none"> <li>Ha ocurrido una falla de corriente.</li> </ul>	<ul style="list-style-type: none"> <li>Llame a su compañía de electricidad para informarles de la falla de corriente.</li> </ul>
<b>El refrigerador aún no funciona</b>	<ul style="list-style-type: none"> <li>El refrigerador tiene algún problema de funcionamiento.</li> </ul>	<ul style="list-style-type: none"> <li>Desenchufe el refrigerador y cambie todos los alimentos a otro refrigerador. Si no dispone de otro, coloque hielo seco en el congelador para preservar los alimentos. La garantía no cubre pérdida de alimentos. Haga una llamada de servicio.</li> </ul>
<b>La temperatura de los alimentos es demasiado fría</b>	<ul style="list-style-type: none"> <li>Las bobinas del condensador están sucias.</li> </ul>	<ul style="list-style-type: none"> <li>Limpie de acuerdo con la tabla en la página 87.</li> </ul>
	<ul style="list-style-type: none"> <li>El control del refrigerador y del congelador están en un ajuste muy alto.</li> </ul>	<ul style="list-style-type: none"> <li>Ver páginas 75-77 para ajustar los controles.</li> </ul>
<b>La temperatura de los alimentos es demasiado tibia</b>	<ul style="list-style-type: none"> <li>La puerta no cierra bien.</li> </ul>	<ul style="list-style-type: none"> <li>El refrigerador no está nivelado. Ver página 67 para obtener los detalles sobre como nivelar el refrigerador.</li> </ul>
		<ul style="list-style-type: none"> <li>Revise la junta de la puerta para ver si cierra herméticamente. Limpie si es necesario, de acuerdo con la tabla en la página 87.</li> </ul>
		<ul style="list-style-type: none"> <li>Verifique si hay obstrucciones internas que impidan que la puerta se cierre bien (es decir, cajones mal cerrados, depósitos del hielo, contenedores o alimentos demasiado grandes o mal colocados, etc.)</li> </ul>
	<ul style="list-style-type: none"> <li>Los controles necesitan ser ajustados.</li> </ul>	<ul style="list-style-type: none"> <li>Ver páginas 75-77 para ajustar los controles.</li> </ul>
	<ul style="list-style-type: none"> <li>Las bobinas del condensador están sucias.</li> </ul>	<ul style="list-style-type: none"> <li>Limpie de acuerdo con la tabla en la página 87.</li> </ul>
	<ul style="list-style-type: none"> <li>La rejilla del aire trasera está bloqueada.</li> </ul>	<ul style="list-style-type: none"> <li>Verifique la posición de los alimentos en el refrigerador para asegurarse de que la rejilla no esté bloqueada. Las rejillas del aire traseras se encuentran debajo de los cajones de las verduras.</li> </ul>
	<ul style="list-style-type: none"> <li>La puerta se ha abierto con frecuencia o se ha dejado abierta por períodos prolongados.</li> </ul>	<ul style="list-style-type: none"> <li>Reduzca el tiempo que la puerta está abierta. Organice bien los alimentos para asegurar de que la puerta se abra por tiempos tan cortos como sea posible.</li> </ul>
	<ul style="list-style-type: none"> <li>Se han colocado alimentos recientemente.</li> </ul>	<ul style="list-style-type: none"> <li>Espere hasta que el alimento que se ha colocado recientemente alcance la temperatura del refrigerador o del congelador.</li> </ul>
<b>El refrigerador tiene un olor</b>	<ul style="list-style-type: none"> <li>El compartimento está sucio o tiene alimentos que expiden olor.</li> </ul>	<ul style="list-style-type: none"> <li>Limpie de acuerdo con la tabla en la página 87.</li> </ul>
<b>Se forman gotas de agua en el exterior del refrigerador</b>	<ul style="list-style-type: none"> <li>Verifique si las juntas cierran herméticamente.</li> </ul>	<ul style="list-style-type: none"> <li>Limpie de acuerdo con la tabla en la página 87.</li> </ul>
	<ul style="list-style-type: none"> <li>Los niveles de humedad son altos.</li> </ul>	<ul style="list-style-type: none"> <li>El tiempo caluroso y húmedo puede aumentar la condensación. Apague el interruptor de ahorro de energía para reducir la humedad. (modelos selectos)</li> </ul>
	<ul style="list-style-type: none"> <li>Los controles deben ser ajustados.</li> </ul>	<ul style="list-style-type: none"> <li>Ver páginas 75-77 para ajustar los controles.</li> </ul>



# Localización y Solución de Averías

PROBLEMA	CAUSAS POSIBLES	SOLUCIÓN	
<b>Se forman gotas de agua en el interior del refrigerador</b>	<ul style="list-style-type: none"> <li>Los niveles de humedad son altos o la puerta se ha abierto con demasiada frecuencia.</li> </ul>	<ul style="list-style-type: none"> <li>Ver páginas 75-77 para ajustar los controles.</li> <li>Reduzca el tiempo que la puerta está abierta. Organice bien los alimentos para asegurar de que la puerta se abra por tiempos tan cortos como sea posible.</li> </ul>	
	<ul style="list-style-type: none"> <li>Verifique si las juntas cierran herméticamente.</li> </ul>	<ul style="list-style-type: none"> <li>Limpie de acuerdo con la tabla en la página 87, si es necesario.</li> </ul>	
<b>El refrigerador o la máquina de hacer hielo hacen ruidos extraños o demasiado altos</b>	<ul style="list-style-type: none"> <li>Funcionamiento normal.</li> </ul>	<ul style="list-style-type: none"> <li>Ver página 81.</li> </ul>	
<b>Los cajones de las frutas y verduras no cierran bien</b>	<ul style="list-style-type: none"> <li>El contenido del cajón o la posición de los artículos en el compartimiento vecino pueden estar obstruyendo el cajón.</li> </ul>	<ul style="list-style-type: none"> <li>Cambie de lugar los alimentos y contenedores para evitar interferencia con los cajones.</li> </ul>	
	<ul style="list-style-type: none"> <li>El cajón está mal colocado.</li> </ul>		
	<ul style="list-style-type: none"> <li>El refrigerador no está nivelado.</li> </ul>	<ul style="list-style-type: none"> <li>Ver página 67 para los detalles sobre como nivelar el refrigerador.</li> </ul>	
	<ul style="list-style-type: none"> <li>Las canaletas de los cajones están sucias o necesitan tratamiento.</li> </ul>	<ul style="list-style-type: none"> <li>Limpie las canaletas con agua tibia y jabón. Enjuague y seque bien.</li> <li>Aplique una capa delgada de vaselina en las canaletas de los cajones.</li> </ul>	
<b>El refrigerador funciona con demasiada frecuencia</b>	<ul style="list-style-type: none"> <li>La puerta se ha abierto con frecuencia o se ha dejado abierta por períodos prolongados.</li> </ul>	<ul style="list-style-type: none"> <li>Reduzca el tiempo que la puerta está abierta.</li> <li>Organice bien los alimentos para asegurar de que la puerta se abra por tiempos tan cortos como sea posible.</li> <li>Espere a que el ambiente interior se ajuste por el período de tiempo que la puerta estuvo abierta.</li> </ul>	
	<ul style="list-style-type: none"> <li>La humedad o calor en el área vecina es alta.</li> </ul>	<ul style="list-style-type: none"> <li>Funcionamiento normal.</li> </ul>	
	<ul style="list-style-type: none"> <li>Se han colocado alimentos recientemente.</li> </ul>	<ul style="list-style-type: none"> <li>Espere hasta que el alimento que se ha colocado recientemente alcance la temperatura del refrigerador o del congelador.</li> </ul>	
	<ul style="list-style-type: none"> <li>El refrigerador está expuesto al calor debido al medio ambiente o a otros electrodomésticos a su alrededor.</li> </ul>	<ul style="list-style-type: none"> <li>Evalúe el medio ambiente de su refrigerador. Posiblemente sea necesario cambiarlo de lugar para mejorar su rendimiento.</li> </ul>	
	<ul style="list-style-type: none"> <li>Las bobinas del condensador están sucias.</li> </ul>	<ul style="list-style-type: none"> <li>Limpie si es necesario, de acuerdo con la tabla en la página 87.</li> </ul>	
	<ul style="list-style-type: none"> <li>Los controles necesitan ser ajustados.</li> </ul>	<ul style="list-style-type: none"> <li>Ver páginas 75-77 para ajustar los controles.</li> </ul>	
	<ul style="list-style-type: none"> <li>La puerta no cierra bien.</li> </ul>	<ul style="list-style-type: none"> <li>El refrigerador no está nivelado. Ver página 67 para obtener los detalles sobre como nivelar su refrigerador.</li> <li>Revise la junta de la puerta para ver si cierran herméticamente.</li> <li>Limpie si es necesario, de acuerdo con la tabla en la página 87.</li> <li>Verifique si hay obstrucciones internas que impidan que la puerta se cierre bien (es decir, cajones mal cerrados, depósitos del hielo, contenedores o alimentos demasiado grandes o mal colocados, etc.)</li> </ul>	
			<ul style="list-style-type: none"> <li>Ver <i>Sonidos del Funcionamiento</i> en la página 91.</li> </ul>
		<ul style="list-style-type: none"> <li>Funcionamiento normal.</li> </ul>	



# Localización y Solución de Averías

## Hielo y Agua

PROBLEMA	CAUSAS POSIBLES	SOLUCIÓN
El refrigerador tiene escape de agua	<ul style="list-style-type: none"> <li>Se usó tubería plástica para completar la conexión.</li> </ul>	<ul style="list-style-type: none"> <li>El fabricante recomienda el uso de tubería de cobre para la instalación. La tubería de plástico es menos durable y puede causar escapes. <b>El fabricante no se responsabiliza por daños materiales debido a la instalación o conexión del agua incorrecta.</b></li> </ul>
	<ul style="list-style-type: none"> <li>Se instaló una válvula del agua incorrecta.</li> </ul>	<ul style="list-style-type: none"> <li>Verifique el procedimiento de conexión del agua (ver página 73). Las válvulas autoperforantes y las válvulas de asiento de <math>\frac{3}{16}</math>" causan baja presión del agua y pueden obstruir la tubería con el pasar del tiempo. <b>El fabricante no se responsabiliza por daños materiales debido a la instalación o conexión del agua incorrecta.</b></li> </ul>
Se forma hielo en el tubo de admisión de la máquina de hacer hielo	<ul style="list-style-type: none"> <li>La presión del agua es baja.</li> </ul>	<ul style="list-style-type: none"> <li>La presión del agua debe ser entre 35 y 100 libras por pulgada cuadrada para que el funcionamiento sea apropiado. Se recomienda una presión mínima de 35 libras por pulgada cuadrada para los refrigeradores que tienen filtros de agua.</li> </ul>
	<ul style="list-style-type: none"> <li>La temperatura del congelador es demasiado alta.</li> </ul>	<ul style="list-style-type: none"> <li>Ajuste el control del congelador (ver páginas 75-77). Se recomienda que la temperatura del congelador sea aproximadamente <math>-18^{\circ}</math> C (<math>0^{\circ}</math> F).</li> </ul>
El flujo del agua es más lento que lo normal	<ul style="list-style-type: none"> <li>La presión del agua es baja.</li> </ul>	<ul style="list-style-type: none"> <li>La presión del agua debe ser entre 35 y 100 libras por pulgada cuadrada para que el funcionamiento sea apropiado. Se recomienda una presión mínima de 35 libras por pulgada cuadrada para los refrigeradores que tienen filtros de agua.</li> </ul>
	<ul style="list-style-type: none"> <li>Se instaló una válvula del agua incorrecta</li> </ul>	<ul style="list-style-type: none"> <li>Verifique el procedimiento de conexión del agua (ver página 73). Las válvulas autoperforantes y las válvulas de asiento de <math>\frac{3}{16}</math>" causan baja presión del agua y pueden obstruir la tubería con el pasar del tiempo. <b>El fabricante no se responsabiliza por daños materiales debido a la instalación o conexión del agua incorrecta.</b> Abra bien la válvula del agua y verifique si hay escapes.</li> </ul>
	<ul style="list-style-type: none"> <li>La tubería de cobre está torcida.</li> </ul>	<ul style="list-style-type: none"> <li>Cierre el suministro de agua y enderece la tubería. Si no se puede enderezar, reemplace la tubería.</li> </ul>
	<ul style="list-style-type: none"> <li>El filtro de agua está obstruido o necesita cambiarse.</li> </ul>	<ul style="list-style-type: none"> <li>Cambie el filtro del agua (ver página 82).</li> </ul>





# Garantía y Servicio

## Garantía de la Refrigerador Maytag

### Garantía Completa de Un Año

**Durante un (1) año** – Desde la fecha original de compra al por menor, se reparará o reemplazará gratuitamente cualquier pieza que falle durante el uso normal en el hogar.

**Máquina para hacer hielo** – Cuando se compra con el refrigerador y es instalada por el distribuidor se considera parte del refrigerador para efectos de la garantía.

### Garantía Limitada – Componentes Principales de Refrigeración

**Desde el Segundo hasta el Quinto año** – Después del primer año a partir de la fecha original de compra al por menor hasta el final del quinto año, el fabricante reparará o reemplazará, a su elección, sin costo alguno por piezas o mano de obra, cualquier pieza del sistema de refrigeración sellado (compuesto por el compresor, evaporador, condensador, secador y tubería de conexión) así como el revestimiento del gabinete, (excluyendo el revestimiento de la puerta) que falle durante el uso normal en el hogar. El propietario deberá pagar todos los otros costos incluyendo kilometraje/millaje, transporte, costo del viaje y costo del diagnóstico, si fuese necesario.

### Garantía Limitada – Filtro del agua PuriClean™ II, si viene Equipado

**30 días** – Desde la fecha original de compra, se reemplazará gratuitamente cualquier pieza del cartucho filtrante del agua que falle debido a un defecto de material o fabricación.

### Garantía Limitada – Otras Piezas

**Segundo Año** – Las piezas, a excepción de los componentes principales de refrigeración, que fallen durante el uso doméstico normal durante el segundo año después de la fecha de compra al por menor serán reparadas o reemplazadas gratuitamente en lo que se refiere a la pieza misma, asumiendo el propietario los demás costos, incluyendo mano de obra, kilometraje/millaje, transporte, costo del viaje y costo del diagnóstico, si fuese necesario.

### Nota

La garantía completa y las garantías limitadas son válidas cuando el refrigerador se encuentra en los Estados Unidos o Canadá. Los refrigeradores que se encuentren en cualquier otro lugar están cubiertos por garantías limitadas que incluyen solamente las piezas que fallen durante el primer año.

### Residentes Canadienses

Las garantías anteriores cubren solamente aquellos electrodomésticos instalados en Canadá que han sido certificados o aprobados por las agencias de prueba correspondientes para cumplimiento con la Norma Nacional de Canadá a menos que el electrodoméstico haya sido traído a Canadá desde los EE.UU. debido a un cambio de residencia.

### Limitaciones de la Responsabilidad

El garante no será responsable por ningún daño incidental o consecuente, incluyendo la pérdida de alimentos. En algunos estados no se permite la exclusión o limitación de daños consecuentes, por lo tanto la limitación o exclusión anterior puede no aplicarse en su caso.

Las garantías específicas expresadas anteriormente son las **UNICAS** garantías provistas por el fabricante. Estas garantías le otorgan derechos legales específicos y usted puede tener además otros derechos que varían de un estado a otro.

## Lo que No Cubren Estas Garantías:

- Situaciones y daños resultantes de cualquiera de las siguientes eventualidades:
  - Instalación, entrega o mantenimiento inapropiados.
  - Cualquier reparación, modificación, alteración o ajuste no autorizados por el fabricante o por un centro de servicio autorizado.
  - Mal uso, abuso, accidentes o uso irrazonable.
  - Corriente eléctrica, voltaje o suministro incorrectos.
  - Programación incorrecta de cualquiera de los controles.
- Las garantías quedan nulas si los números de serie originales han sido retirados, alterados o no son fácilmente legibles.
- Focos.
- Productos comprados para uso comercial o industrial.
- El costo del servicio o llamada de servicio para
  - Corregir errores de instalación.
  - Instruir al usuario sobre el uso correcto del artefacto.
  - Transporte del artefacto al establecimiento de servicio.
- Los daños consecuentes o incidentales sufridos por cualquier persona como resultado del incumplimiento de estas garantías. En algunos estados no se permite la exclusión o limitación de daños consecuentes o incidentales, por lo tanto la limitación o exclusión anterior puede no aplicarse en su caso.

## Si Necesita Servicio

- Llame al distribuidor donde compró su electrodoméstico o llame a Maytag Services<sup>SM</sup>, Maytag Customer Assistance al 1-800-688-9900 en EE.UU. o al 1-800-688-2002 en Canadá para ubicar a un técnico autorizado.
- Asegúrese de conservar el comprobante de compra para verificar el estado de la garantía. Consulte la sección sobre la Garantía para mayor información sobre las responsabilidades del propietario para servicio bajo la garantía.
- Si el distribuidor o la compañía de servicio no pueden resolver el problema, escriba a Maytag Services<sup>SM</sup>, Attn: CAIR® Center, P.O. Box 2370, Cleveland, TN 37320-2370 o llame al **1-800-688-9900 en EE.UU. o al 1-800-688-2002 en Canadá.**
- Las guías de uso y cuidado, manuales de servicio e información sobre los repuestos pueden solicitarse a Maytag Services<sup>SM</sup>, Maytag Customer Assistance.

### Nota

- Cuando llame o escriba acerca de un problema de servicio, por favor incluya la siguiente información:
  - Su nombre, dirección y número de teléfono;
  - Número de modelo y número de serie;
  - Nombre y dirección de su distribuidor o técnico de servicio;
  - Una descripción clara del problema que está experimentando;
  - Comprobante de compra (recibo de venta).