



# Top-Freezer Refrigerators

**Safety Instructions** .....2-4

**Operating Instructions**

Additional Features .....9  
Automatic Icemaker .....10  
Controls .....5  
Shelves and Bins .....6, 7  
Crispers and Pans .....8, 9

**Care and Cleaning**

Care and Cleaning .....11, 12  
Replacing the Light Bulbs .....12

**Installation Instructions**

Preparing to Install  
the Refrigerator .....13  
Reversing the Door Swing ....18-21  
Water Line Installation .....14-17

**Troubleshooting Tips** .....22-25

Normal Operating Sounds .....22

**Consumer Support**

Consumer Support .....Back Cover  
Product Registration  
for Canadian Customers .....29, 30  
Product Registration  
for U.S. Customers .....27, 28  
Warranty for  
Canadian Customers .....31  
Warranty for U.S. Customers .....32

**Write the model and serial numbers here:**

**Model #** \_\_\_\_\_

**Serial #** \_\_\_\_\_

Find these numbers on the gray label on the left side, near the top of the refrigerator compartment.

**Owner's Manual and  
Installation Instructions**

*Models 18 & 19*

Congélateur supérieur

## Réfrigérateurs

**Manuel d'utilisation  
et d'installation**

*La section française commence à la page 34*

Congelador superior

## Refrigeradores

**Manual del propietario  
e instalación**

*La sección en español empieza en la página 62*



# IMPORTANT SAFETY INFORMATION. READ ALL INSTRUCTIONS BEFORE USING.

## **⚠ WARNING!**

Use this appliance only for its intended purpose as described in this Owner's Manual.



## SAFETY PRECAUTIONS

When using electrical appliances, basic safety precautions should be followed, including the following:

- This refrigerator must be properly installed and located in accordance with the Installation Instructions before it is used.
- Do not allow children to climb, stand or hang on the shelves in the refrigerator. They could damage the refrigerator and seriously injure themselves.
- Do not touch the cold surfaces in the freezer compartment when hands are damp or wet. Skin may stick to these extremely cold surfaces.
- Do not store or use gasoline or other flammable vapors and liquids in the vicinity of this or any other appliance.
- In refrigerators with automatic icemakers, avoid contact with the moving parts of the ejector mechanism, or with the heating element located on the bottom of the icemaker. Do not place fingers or hands on the automatic icemaking mechanism while the refrigerator is plugged in.
- Keep fingers out of the “pinch point” areas; clearances between the doors and between the doors and cabinet are necessarily small. Be careful closing doors when children are in the area.
- Unplug the refrigerator before cleaning and making repairs.  
**NOTE:** We strongly recommend that any servicing be performed by a qualified individual.
- Setting either or both controls to the **0 (off)** position does not remove power to the light circuit.
- Do not refreeze frozen foods which have thawed completely.

## **⚠ DANGER! RISK OF CHILD ENTRAPMENT**

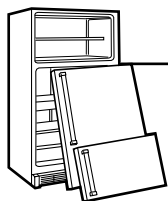

### *PROPER DISPOSAL OF THE REFRIGERATOR*

Child entrapment and suffocation are not problems of the past. Junked or abandoned refrigerators are still dangerous...even if they will sit for “just a few days.” If you are getting rid of your old refrigerator, please follow the instructions below to help prevent accidents.

#### ***Before You Throw Away Your Old Refrigerator or Freezer:***

- Take off the doors.
- Leave the shelves in place so that children may not easily climb inside.

#### ***Refrigerants***

All refrigeration products contain refrigerants, which under federal law must be removed prior to product disposal. If you are getting rid of an old refrigeration product, check with the company handling the disposal about what to do.



### *USE OF EXTENSION CORDS*

*Because of potential safety hazards under certain conditions, we strongly recommend against the use of an extension cord.*

However, if you must use an extension cord, it is absolutely necessary that it be a UL-listed (in the United States) or a CSA-listed (in Canada), 3-wire grounding type appliance extension cord having a grounding type plug and outlet and that the electrical rating of the cord be 15 amperes (minimum) and 120 volts.

# IMPORTANT SAFETY INFORMATION. READ ALL INSTRUCTIONS BEFORE USING.

Safety Instructions

## ⚠ WARNING!

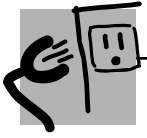

### HOW TO CONNECT ELECTRICITY

*Do not, under any circumstances, cut or remove the third (ground) prong from the power cord. For personal safety, this appliance must be properly grounded.*

The power cord of this appliance is equipped with a 3-prong (grounding) plug which mates with a standard 3-prong (grounding) wall outlet to minimize the possibility of electric shock hazard from this appliance.

Have the wall outlet and circuit checked by a qualified electrician to make sure the outlet is properly grounded.

Where a standard 2-prong wall outlet is encountered, it is your personal responsibility and obligation to have it replaced with a properly grounded 3-prong wall outlet.

The refrigerator should always be plugged into its own individual electrical outlet which has a voltage rating that matches the rating plate.

This provides the best performance and also prevents overloading house wiring circuits which could cause a fire hazard from overheated wires.

Never unplug your refrigerator by pulling on the power cord. Always grip plug firmly and pull straight out from the outlet.

Repair or replace immediately all power cords that have become frayed or otherwise damaged. Do not use a cord that shows cracks or abrasion damage along its length or at either end.

When moving the refrigerator away from the wall, be careful not to roll over or damage the power cord.

Operating Instructions

Installation Instructions

Troubleshooting Tips



### USE OF ADAPTER PLUGS *(Adapter plugs not permitted in Canada)*

*Because of potential safety hazards under certain conditions, we strongly recommend against the use of an adapter plug.*

However, if you must use an adapter, where local codes permit, a **temporary connection** may be made to a properly grounded 2-prong wall outlet by use of a UL-listed adapter available at most local hardware stores.

The larger slot in the adapter must be aligned with the larger slot in the wall outlet to provide proper polarity in the connection of the power cord.

When disconnecting the power cord from the adapter, always hold the adapter in place with one hand while pulling the power cord plug with the other hand. If this is not done, the adapter ground terminal is very likely to break with repeated use.

If the adapter ground terminal breaks, **DO NOT USE** the refrigerator until a proper ground has been established.

*Attaching the adapter ground terminal to a wall outlet cover screw does not ground the appliance unless the cover screw is metal, not insulated, and the wall outlet is grounded through the house wiring. You should have the circuit checked by a qualified electrician to make sure the outlet is properly grounded.*

Consumer Support



*READ AND FOLLOW THIS SAFETY INFORMATION CAREFULLY.*

**SAVE THESE INSTRUCTIONS**

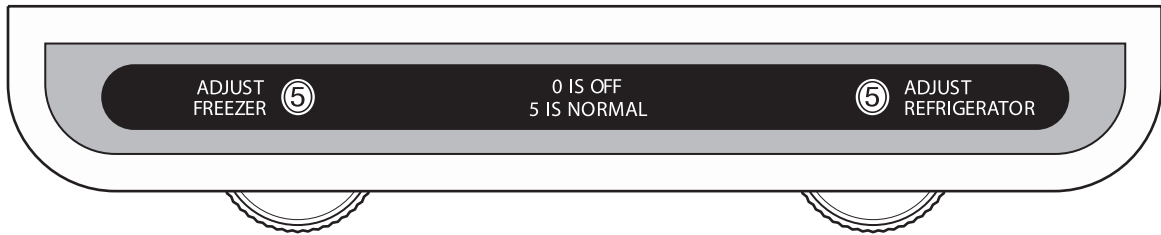

## Control Settings

Initially, set the refrigerator control at **5** and the freezer control at **5**, and allow 24 hours for the temperature to stabilize.

Several adjustments may be required. Adjust the controls one increment at a time and allow 12 hours after each adjustment for the refrigerator to reach the temperature you have set.

Setting the refrigerator control to **0** stops cooling in both the freezer and refrigerator compartments but does not shut off electrical power to the refrigerator. The freezer control has no effect on electrical power to the refrigerator.

**Control settings will vary based on personal preferences, usage and operating conditions, and may require more than one adjustment. Factors that affect temperature include the amount of food in the refrigerator or freezer, the frequency of door openings and the temperature of food when it is placed in the refrigerator.**

## About the shelves and bins.

Not all features are on all models.

### Rearranging the Shelves

Shelves in the refrigerator and freezer compartments are adjustable.

#### Refrigerator Compartment

**To remove:**

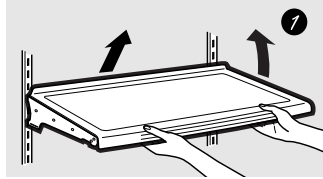

Some models have wire shelves that can be adjusted in the same manner.

- 1 Tilt the shelf up at the front.
- 2 Lift the shelf up at the back and bring the shelf out.

**To replace:**

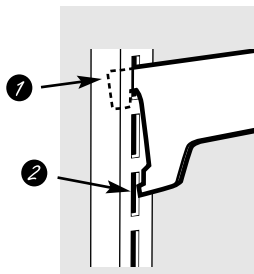

- 1 While tilting the shelf up, insert the top hook at the back of the shelf in a slot on the track.
- 2 Lower the front of the shelf until the bottom of the shelf locks into place.

#### Freezer Compartment

**To remove:**

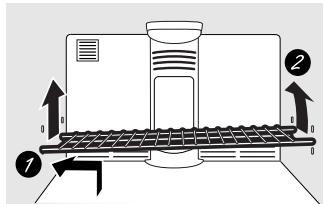

- 1 Lift up the left side of the shelf and slide it left into the center of the shelf supports.
- 2 Rotate the right side of the shelf up and out of the shelf supports.

**To replace:**

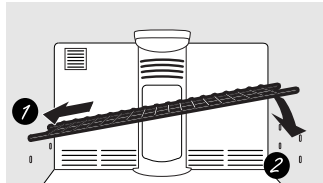

- 1 Holding the shelf diagonally, insert the left end of the shelf into the center of the lower shelf supports on the side wall.
- 2 Insert the right end of the shelf into the shelf supports at the same level. Rest each end of the shelf on the bottom of the shelf supports.

**NOTE:** For models with an automatic icemaker, the freezer shelf must be in the lower position for the ice cube bucket to catch the cubes.

#### "Walking" the shelf

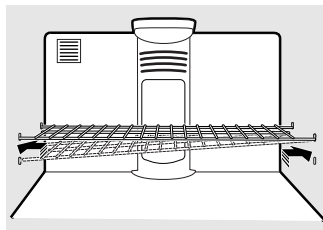

In some models, moving the shelf between the lower and upper position may require "walking" the shelf as shown. Lift up the left side of the shelf and slide it left into the center of the shelf supports. Then swing the right side upwards and insert it into the

center of the upper shelf supports. Slide the left side out of the shelf supports, swing it upwards until level with the right side and slide it into the shelf supports. Rest each end of the shelf on the bottom of the shelf supports.

#### Spillproof Shelves (on some models)

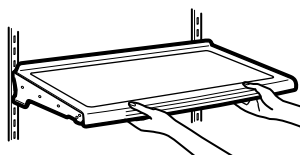

Spillproof shelves have special edges to help prevent spills from dripping to lower shelves. To remove or replace the shelves, see *Rearranging the Shelves*.

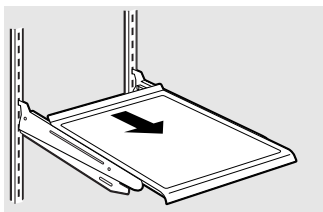

### Slide-Out Spillproof Shelf (on some models)

The slide-out spillproof shelf allows you to reach items stored behind others. The special edges are designed to help prevent spills from dripping to lower shelves.

**NOTE:** The shelves are shipped with tape on the back. Remove this tape before attempting to remove the shelf.

#### To remove:

- 1 Remove all items from shelf.
- 2 Slide the shelf out until it stops.
- 3 Lift the front edge of the shelf until the tabs are above the shelf frame.
- 4 Continue pulling the shelf forward until it can be lifted out and removed.

#### To replace:

- 1 Place the rear of the shelf on the shelf frame just behind the front bar.
- 2 Slide the shelf back until the tabs are above the openings.
- 3 Lower the shelf so that the tabs go into the openings; then slide the shelf all the way in.

Make sure that the shelf sits flat after reinstallation and doesn't move freely from side to side.

Make sure you push the shelves all the way in before you close the door.

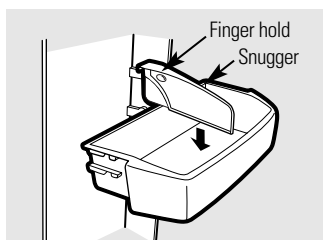
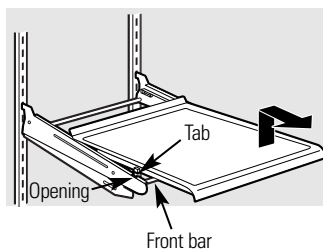

### Adjustable Bins on the Door (on some models)

Adjustable bins can easily be carried from refrigerator to work area.

**To remove:** Lift bin straight up; then pull out.

**To replace or relocate:** Engage the bin in the molded supports of the door and push down. Bin will lock in place.

**The snigger (on some models)** helps prevent tipping, spilling or sliding of small items stored on the door shelf. Grip the finger hold near the rear of the snigger and move it to fit your needs.

**NOTE:** Bins for the refrigerator and freezer doors are different sizes and are not interchangeable.

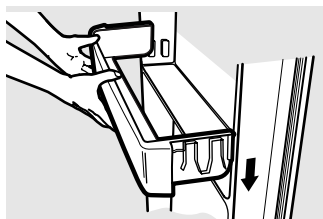

### Non-Adjustable Shelves on the Door

Detachable shelves deepen and enclose fixed door shelves, providing more storage room and greater storage flexibility.

**To remove:** Lift the shelf straight up; then pull out.

**To replace:** Engage the shelf extender in the molded supports on the door and push down. It will lock in place.

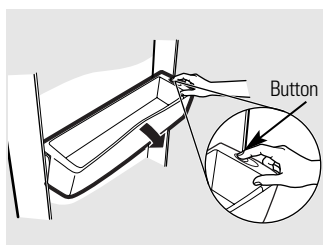

### Freezer Tilt-Out Bin (on some models)

Push the button as you tilt out the bin.

**To remove:** Hold the sides of the bin and lift it straight up; then pull out.

**To replace:** Engage the ends of the bin in the molded supports on the door and push down. It will lock in place.

**NOTE:** Do not overload the bin.

# About the crispers and pans.

Not all features are on all models.

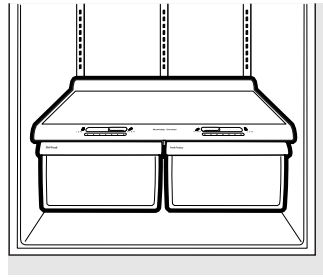

### Fruit and Vegetable Crispers

Excess water that may accumulate in the bottom of the drawers or under the drawers should be wiped dry.

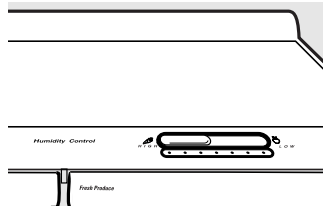

### Adjustable Humidity Crisper (on some models)

Slide the control all the way to the **HIGH** setting to provide high humidity recommended for most vegetables.

Slide the control all the way to the **LOW** setting to provide lower humidity levels recommended for most fruits.

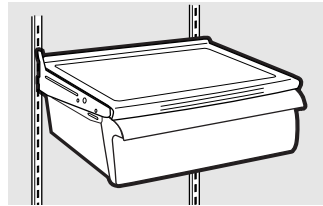

### Snack Pan (on some models)

This pan can be moved to the most useful location for your family's needs.

**To remove**, slide the pan out to the **stop** position, lift the pan up and past the **stop** position, and lift out.



## About crisper removal.

ge.com

Not all features are on all models.

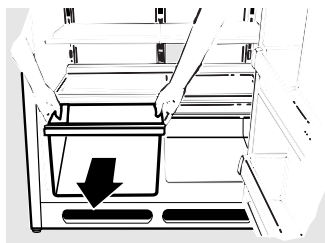

### Crisper Removal

Unload the bottom shelf before attempting to remove the storage drawers.

#### To Remove:

Lift the drawers up slightly while pulling them past the **stop** location.

#### When the door cannot be fully opened:

Pull the drawer farthest from the door straight out. Slide the other drawer toward the middle and remove it.

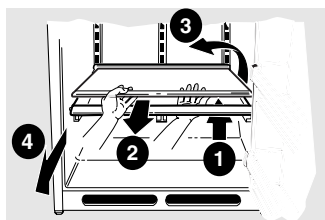
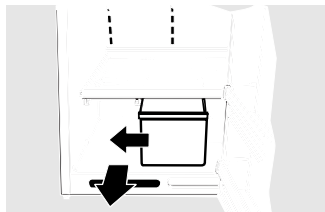

Removing the glass cover

#### To remove the glass cover:

Remove the glass, then the frame. When replacing the glass, push the rear edge firmly into the frame.

- 1 Push up the glass cover at the front.
- 2 Slide the glass cover forward until the back edge comes out of the frame.
- 3 Rotate the side of the glass cover up.
- 4 Remove the glass cover.

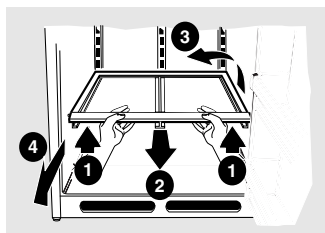

Removing the frame

#### To remove the frame:

- 1 Lift up the front of the frame using both hands.
- 2 Slide the frame forward.
- 3 Rotate the side of the frame up.
- 4 Remove the frame.

## About the additional features.

Not all features are on all models.

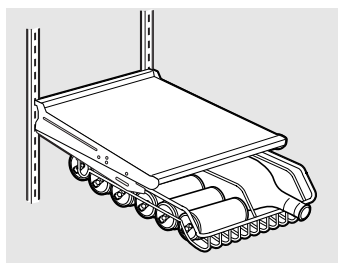

### ShelfSaver™ Rack

This slide-out rack holds twelve cans of soda or two wine/water bottles (lengthwise). Can be removed for cleaning.

**To remove**, slide the rack out to the **stop** position, lift the rack up and past the **stop**, and lift out.

Safety Instructions

Operating Instructions

Installation Instructions

Troubleshooting Tips

Consumer Support

## About the automatic icemaker.

A newly-installed refrigerator may take 12–24 hours to begin making ice.

There are two types of icemakers:

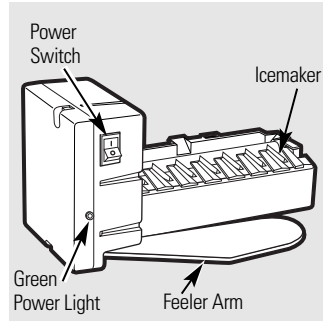

Power switch model

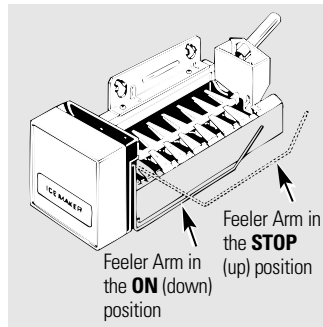

Feeler arm model

### Automatic Icemaker (on some models)

The icemaker will produce approximately 3 to 3-1/2 lbs. of ice in a 24-hour period, depending on the freezer compartment temperature, room temperature, number of door openings and other use conditions.

There are two types of icemakers: power switch models and feeler arm models.

If the refrigerator is operated before the water connection is made to the icemaker, set the power switch to **0 (off)** or move the feeler arm to the **STOP** (up) position.

When the refrigerator has been connected to the water supply, set the power switch to the **1 (on)** position or move the feeler arm to the **ON** (down) position. On power switch models, the green light will come on.

The icemaker will fill with water when it cools to 15°F. A newly-installed refrigerator may take 12 to 24 hours to begin making ice cubes.

Once the icemaker starts to make ice, it may take up to 48 hours to fill the bin, depending on the temperature settings and number of door openings.

Throw away the first few batches of ice to allow the water line to clear.

Be sure nothing interferes with the sweep of the feeler arm.

When the bin fills to the level of the feeler arm, the icemaker will stop producing ice.

It is normal for several cubes to be joined together.

If ice is not used frequently, old ice cubes will become cloudy, taste stale, shrink or fuse together.

On power switch models, the green power light will blink if ice cubes get stuck in the icemaker. To correct this, set the power switch to **0 (off)** and remove the cubes. Set the power switch to **1 (on)** to restart the icemaker. After the icemaker has been turned on again, there will be a delay of about 45 minutes before the icemaker resumes operation.

**NOTE:** In homes with lower-than-average water pressure, you may hear the icemaker cycle multiple times when making one batch of ice.

### Icemaker Accessory Kit

If your refrigerator did not already come equipped with an automatic icemaker, an icemaker accessory kit is available at extra cost.

Check the back of the refrigerator for the specific icemaker kit needed for your model.

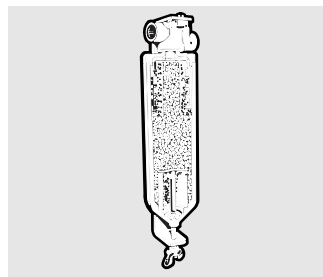

### Water Filter Accessory

The water filter is an option at extra cost and is available from your dealer. Specify WR97X0214. It has complete installation instructions and installs on 1/4" O.D. copper water line or plastic tubing that is included in a GE SmartConnect™ Refrigerator Tubing kit. When using the plastic tubing, an additional piece of plastic tubing (WX08X10002) must also be ordered since the plastic tubing should not be cut.

**NOTE:** The only GE approved plastic tubing is that supplied in GE SmartConnect™ Refrigerator Tubing kits. Do not use any other plastic water supply line because the line is under pressure at all times. Certain types of plastic will crack or rupture with age and cause water damage to your home.

## Cleaning the Outside

**The door handles and trim.** Clean with a cloth dampened with soapy water. Dry with a soft cloth.

**Keep the outside clean.** Wipe with a clean cloth lightly dampened with kitchen appliance wax or mild liquid dish detergent. Dry and polish with a clean, soft cloth.

**The stainless steel panels and door handles** (on some models) can be cleaned with a commercially available stainless steel cleaner. Do not use appliance wax or polish on the stainless steel.

*Do not wipe the refrigerator with a soiled dish cloth or wet towel. These may leave a residue that can erode the paint. Do not use scouring pads, powdered cleaners, bleach or cleaners containing bleach because these products can scratch and weaken the paint finish.*

## Cleaning the Inside

**To help prevent odors,** leave an open box of baking soda in the fresh food and freezer compartments.

**Unplug the refrigerator before cleaning.** If this is not practical, wring excess moisture out of sponge or cloth when cleaning around switches, lights or controls.

Use warm water and baking soda solution—about a tablespoon (15 ml) of baking soda to a quart (1 liter) of water. This both cleans and neutralizes odors. Thoroughly rinse and wipe dry.

*Avoid cleaning cold glass shelves (on some models) with hot water because the extreme temperature difference may cause them to break. Handle glass shelves carefully. Bumping tempered glass can cause it to shatter.*

*Do not wash any plastic refrigerator parts in the dishwasher.*

*Do not clean with any products containing detergent, bleach or ammonia. They may damage the refrigerator.*

## Condenser

There is no need for routine condenser cleanings in normal home operating environments. However, in environments that may be particularly dusty or greasy, the condenser should be cleaned periodically for efficient refrigerator operation.

### Removing the base grille:

First remove the base grille. Grasp the base grille about 6 inches from each end and pull its bottom edge toward you.

### Cleaning the condenser:

Sweep away or vacuum up dust.

For best results, use a brush specially designed for this purpose. It is available at most appliance parts stores.

### Replacing the base grille:

Replace the base grille by inserting the tops of the metal clips into the oval vents, making sure one of the plastic tabs on the back of the grille goes into each of the oval vents. Then push the bottom of the grille forward until it snaps into place.

## Behind the Refrigerator

Be careful when moving the refrigerator away from the wall. All types of floor coverings can be damaged, particularly cushioned coverings and those with embossed surfaces.

Pull the refrigerator straight out and return it to position by pushing it straight in. Moving the refrigerator in a side direction may result in damage to the floor covering or refrigerator.

*When pushing the refrigerator back, make sure you don't roll over the power cord or icemaker supply line (on some models).*

## Care and cleaning of the refrigerator.

### Preparing for Vacation

For long vacations or absences, remove food and unplug the refrigerator. Move the refrigerator control to the **0 (off)** position and clean the interior with a baking soda solution of one tablespoon (15 ml) of baking soda to one quart (1 liter) of water. Leave the doors open.

Set the icemaker power switch to the **0 (off)** position or move the feeler arm to the **STOP** (up) position (depending on model) and shut off the water supply to the refrigerator.

If the temperature can drop below freezing, have a qualified servicer drain the water supply system (on some models) to prevent serious property damage due to flooding.

### Preparing to Move

Secure all loose items such as grille, shelves and drawers by taping them securely in place to prevent damage.

*Be sure the refrigerator stays in an upright position during moving.*

## Replacing the light bulbs.

Setting either or both controls to **0 (off)** does not remove power to the light circuit.



Some models have only one light.

### Refrigerator Compartment—Upper Light

**CAUTION:** Light bulbs may be hot.

- 1 Unplug the refrigerator.
- 2 The bulbs are located at the top of the compartment near the opening.

- 3 Replace with an appliance bulb of the same or lower wattage.
- 4 Plug the refrigerator back in.

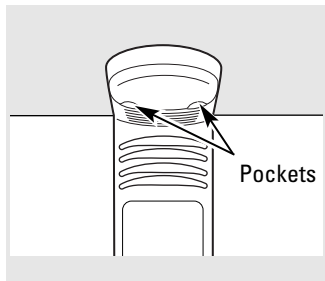

### Freezer Compartment Dome Light (on some models)

**CAUTION:** Light bulbs may be hot.

- 1 Unplug the refrigerator.
- 2 The bulb is located at the top of the freezer compartment inside the dome light shield. To remove the shield, place your fingers in the pockets at the back of the shield. Pull the shield forward and down.

- 3 After replacing with an appliance bulb of the same or lower wattage, replace the shield.
- 4 Plug the refrigerator back in.

# Installation Instructions

# Refrigerator

*Models 18 and 19*

*If you have questions, call 1.800.GE.CARES or visit our Website at: [ge.com](http://ge.com)*

## BEFORE YOU BEGIN

Read these instructions completely and carefully.

- **IMPORTANT** – Save these instructions for local inspector's use.
- **IMPORTANT** – Observe all governing codes and ordinances.
- **Note to Installer** – Be sure to leave these instructions with the Consumer.
- **Note to Consumer** – Keep these instructions for future reference.
- **Skill level** – Installation of this appliance requires basic mechanical skills.
- **Completion time** – Refrigerator Installation 15 minutes.
- Proper installation is the responsibility of the installer.
- Product failure due to improper installation is not covered under the Warranty.

## WATER SUPPLY TO THE ICEMAKER (ON SOME MODELS)

If the refrigerator has an icemaker, it will have to be connected to a cold water line. A GE water supply kit (containing tubing, shutoff valve, fittings and instructions) is available at extra cost from your dealer or by visiting our Website at [ge.com](http://ge.com) or Parts and Accessories, 800.626.2002.

## REFRIGERATOR LOCATION

- Do not install the refrigerator where the temperature will go below 60°F (16°C) because it will not run often enough to maintain proper temperatures.
- Do not install the refrigerator where the temperature will go above 100°F (37°C) because it will not perform properly.
- Install it on a floor strong enough to support it fully loaded.

## CLEARANCES

Allow the following clearances for ease of installation, proper air circulation and plumbing and electrical connections.

- Sides 1/8" (3 mm)
- Top 1" (25 mm)
- Back 1" (25 mm)

If the refrigerator is to be installed next to a wall on the hinge side, allow 5/16" (8 mm) door clearance.

## LEVELING LEGS

**The leveling legs have 2 purposes:**

- Leveling legs adjust so the door closes easily when opened about 45°.
- Leveling legs adjust so the refrigerator is firmly positioned on the floor and does not wobble.
- Rollers allow you to move the refrigerator away from the wall for cleaning.

**NOTE:** When leveling legs are properly adjusted, the top of the refrigerator will not be level but will have a slight backward tilt.

Adjust front leveling legs so that refrigerator is in solid contact with floor and door swings closed when partially opened.

Check door alignment and gasket seal after adjusting leveling legs.

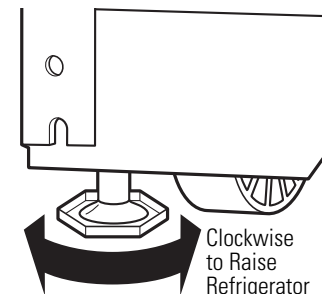

# Installation Instructions

## INSTALLING THE WATER LINE (ON SOME MODELS)

### BEFORE YOU BEGIN

Recommended copper water supply kits are WX8X2, WX8X3 or WX8X4, depending on the amount of tubing you need. Approved plastic water supply lines are GE SmartConnect™ Refrigerator Tubing (WX08X10002, WX08X10006, WX08X10015 and WX08X10025).

When connecting your refrigerator to a GE Reverse Osmosis Water System, the only approved installation is with a GE RVKit. For other reverse osmosis water systems, follow the manufacturer's recommendations.

This water line installation is not warranted by the refrigerator or icemaker manufacturer. Follow these instructions carefully to minimize the risk of expensive water damage.

Water hammer (water banging in the pipes) in house plumbing can cause damage to refrigerator parts and lead to water leakage or flooding. Call a qualified plumber to correct water hammer before installing the water supply line to the refrigerator.

To prevent burns and product damage, do not hook up the water line to the hot water line.

If you use your refrigerator before connecting the water line, make sure the icemaker power switch is in the **O (off)** position (on power switch models) or the feeler arm is in the **STOP** (up) position (on feeler arm models).

Do not install the icemaker tubing in areas where temperatures fall below freezing.

When using any electrical device (such as a power drill) during installation, be sure the device is double insulated or grounded in a manner to prevent the hazard of electric shock, or is battery powered.

All installations must be in accordance with local plumbing code requirements.

### WHAT YOU WILL NEED

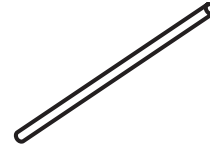

- **Copper or GE SmartConnect™ Refrigerator Tubing kit**, 1/4" outer diameter to connect the refrigerator to the water supply. If using copper, be sure both ends of the tubing are cut square.

To determine how much tubing you need: Measure the distance from the water valve on the back of the refrigerator to the water supply pipe. Then add 8' (2.4 m). Be sure there is sufficient extra tubing (about 8' [2.4 m] coiled into 3 turns of about 10" [25 cm] diameter) to allow the refrigerator to move out from the wall after installation.

GE SmartConnect™ Refrigerator Tubing Kits are available in the following lengths:

- 2' (.6 m) – WX08X10002
- 6' (1.8 m) – WX08X10006
- 15' (4.6 m) – WX08X10015
- 25' (7.6 m) – WX08X10025

Be sure that the kit you select allows at least 8' (2.4 m) as described above.

**NOTE: The only GE approved plastic tubing is that supplied in GE SmartConnect™ Refrigerator Tubing kits. Do not use any other plastic water supply line because the line is under pressure at all times. Certain types of plastic will crack or rupture with age and cause water damage to your home.**

# Installation Instructions

## WHAT YOU WILL NEED (CONT.)

- A **GE water supply kit** (containing tubing, shutoff valve and fittings listed below) is available at extra cost from your dealer or from Parts and Accessories, 800.626.2002.
- A **cold water supply**. The water pressure must be between 20 and 120 p.s.i. (1.4–8.1 bar).

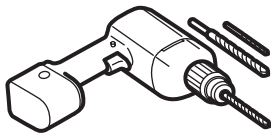

- **Power drill.**
- **1/2" or adjustable wrench.**
- **Straight and Phillips blade screwdriver.**

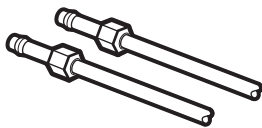

- **Two 1/4" outer diameter compression nuts and 2 ferrules (sleeves)**—to connect the copper tubing to the shutoff valve and the refrigerator water valve.

### OR

- If you are using a GE SmartConnect™ Refrigerator Tubing kit, the necessary fittings are preassembled to the tubing.

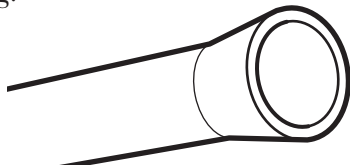

- If your existing copper water line has a flared fitting at the end, you will need an **adapter** (available at plumbing supply stores) to connect the water line to the refrigerator **OR** you can cut off the flared fitting with a **tube cutter** and then use a compression fitting. Do not cut formed end from GE SmartConnect™ Refrigerator tubing.

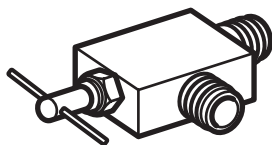

- **Shutoff valve** to connect to the cold water line. The shutoff valve should have a water inlet with a minimum inside diameter of 5/32" at the point of connection to the **COLD WATER LINE**. Saddle-type shutoff valves are included in many water supply kits. Before purchasing, make sure a saddle-type valve complies with your local plumbing codes.

Install the shutoff valve on the nearest frequently used drinking water line.

## 1 SHUT OFF THE MAIN WATER SUPPLY

Turn on the nearest faucet long enough to clear the line of water.

## 2 CHOOSE THE VALVE LOCATION

Choose a location for the valve that is easily accessible. It is best to connect into the side of a vertical water pipe. When it is necessary to connect into a horizontal water pipe, make the connection to the top or side, rather than at the bottom, to avoid drawing off any sediment from the water pipe.

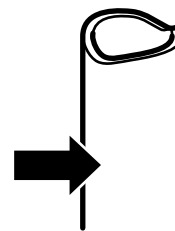

## 3 DRILL THE HOLE FOR THE VALVE

Drill a 1/4" hole in the water pipe (even if using a self-piercing valve), using a sharp bit. Remove any burrs resulting from drilling the hole in the pipe. **Take care not to allow water to drain into the drill.** Failure to drill a 1/4" hole may result in reduced ice production or smaller cubes.

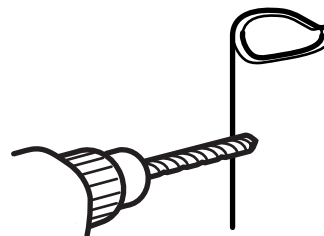

# Installation Instructions

## INSTALLING THE WATER LINE (CONT.)

### 4 FASTEN THE SHUTOFF VALVE

Fasten the shutoff valve to the cold water pipe with the pipe clamp.

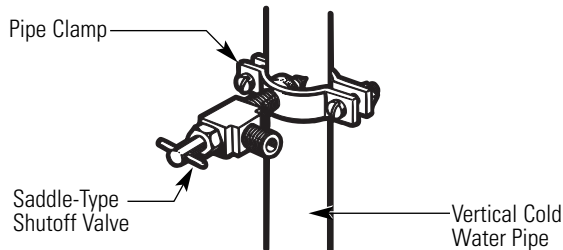

**NOTE:** Commonwealth of Massachusetts Plumbing Codes 248CMR shall be adhered to. Saddle valves are illegal and use is not permitted in Massachusetts. Consult with your licensed plumber.

### 5 TIGHTEN THE PIPE CLAMP

Tighten the clamp screws until the sealing washer begins to swell.

**NOTE:** Do not overtighten or you may crush the tubing.

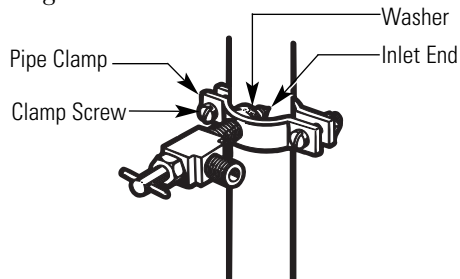

### 6 ROUTE THE TUBING

Route the tubing between the cold water line and the refrigerator.

Route the tubing through a hole drilled in the wall or floor (behind the refrigerator or adjacent base cabinet) as close to the wall as possible.

**NOTE:** Be sure there is sufficient extra tubing (about 8' [2.4 m] coiled into 3 turns of about 10" [25 cm] diameter) to allow the refrigerator to move out from the wall after installation.

### 7 CONNECT THE TUBING TO THE VALVE

Place the compression nut and ferrule (sleeve) for copper tubing onto the end of the tubing and connect it to the shutoff valve.

Make sure the tubing is fully inserted into the valve. Tighten the compression nut securely.

For plastic tubing from a GE SmartConnect™ Refrigerator Tubing kit, insert the molded end of the tubing into the shutoff valve and tighten compression nut until it is hand-tight; then tighten one additional turn with a wrench. Overtightening may cause leaks.

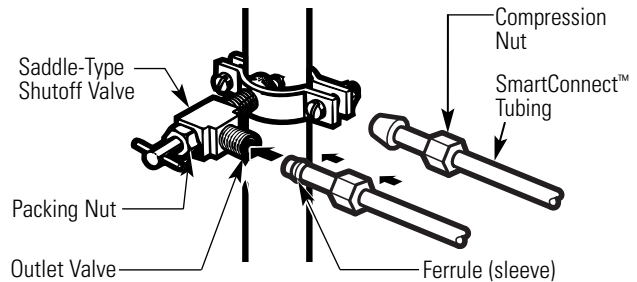

**NOTE:** Commonwealth of Massachusetts Plumbing Codes 248CMR shall be adhered to. Saddle valves are illegal and use is not permitted in Massachusetts. Consult with your licensed plumber.

### 8 FLUSH OUT THE TUBING

Turn the main water supply on and flush out the tubing until the water is clear.

Shut the water off at the water valve after about one quart (1 liter) of water has been flushed through the tubing.





# Installation Instructions

## 9 CONNECT THE TUBING TO THE REFRIGERATOR

### NOTES:

- Before making the connection to the refrigerator, be sure the refrigerator power cord is not plugged into the wall outlet.
- We recommend installing a water filter if your water supply has sand or particles that could clog the screen of the refrigerator's water valve. Install it in the water line near the refrigerator. If using GE SmartConnect™ Refrigerator Tubing kit, you will need an additional tube (WX08X10002) to connect the filter. Do not cut plastic tube to install filter.

Remove the screws holding the right side of the access cover. Fold back the cover.

Remove the plastic flexible cap from the water valve (refrigerator connection).

Place the compression nut and ferrule (sleeve) onto the end of the tubing as shown. On GE SmartConnect™ Refrigerator Tubing kit, the nuts are already assembled to the tubing.

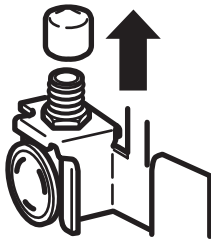

Insert the end of the tubing into the water valve connection as far as possible. While holding the tubing, tighten the fitting.

For plastic tubing from a GE SmartConnect™ Refrigerator Tubing kit, insert the molded end of the tubing into the water valve connection and tighten compression nut until it is hand-tight; then tighten one additional turn with a wrench. Overtightening may cause leaks.

Fasten the tubing into the clamp provided to hold it in a vertical position. You may need to pry open the clamp.

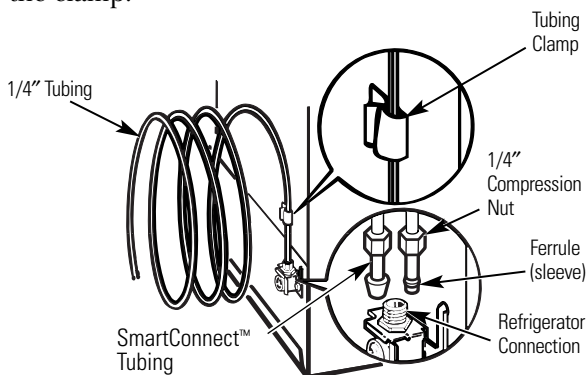

## 10 TURN THE WATER ON AT THE SHUTOFF VALVE

Tighten any connections that leak.

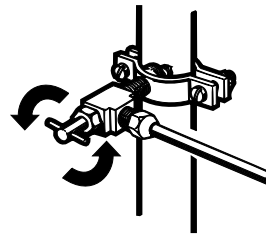

Reattach the access cover.

## 11 PLUG IN THE REFRIGERATOR

Arrange the coil of tubing so that it does not vibrate against the back of the refrigerator or against the wall. Push the refrigerator back to the wall.

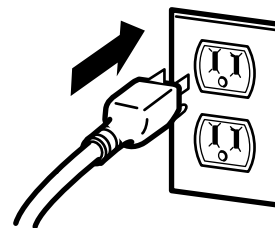

## START THE ICEMAKER

On power switch models, set the icemaker power switch to the **I (on)** position. On feeler arm models, move the feeler arm to the **ON (down)** position. The icemaker will not begin to operate until it reaches its operating temperature of 15°F (-9°C) or below. It will then begin operation automatically.

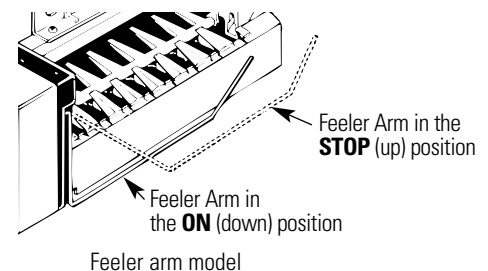
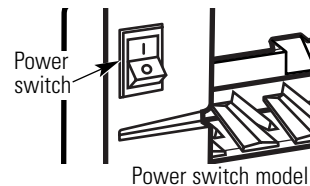

**NOTE:** In lower water pressure conditions, the water valve may turn on up to 3 times to deliver enough water to the icemaker.

# Installation Instructions

## REVERSING THE DOOR SWING

### IMPORTANT NOTES

When reversing the door swing:

- Read the instructions all the way through before starting.
- Handle parts carefully to avoid scratching paint.
- Set screws down by their related parts to avoid using them in the wrong places.
- Provide a non-scratching work surface for the doors.

**IMPORTANT:** Once you begin, do not move the cabinet until door-swing reversal is completed.

These instructions are for changing the hinges from the right side to the left side—if you ever want to change the hinges back to the right side, follow these same instructions and reverse all references to left and right.

- Once door swing is finalized, ensure the logo badge is properly aligned and permanently secured to the door by removing the adhesive cover on the back side. **NOTE:** If necessary call Customer Service for a replacement badge.

**Unplug the refrigerator from its electrical outlet.**

**Empty all door shelves, including the dairy compartment.**

### TOOLS YOU WILL NEED



Adjustable Wrench

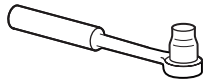

3/8" and 10 mm Socket Ratchet/Driver



Masking Tape

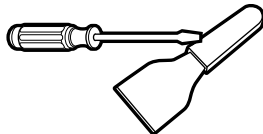

Putty Knife or Thin-blade Screwdriver

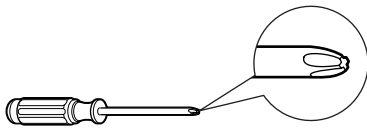

Phillips Screwdriver

### 1 REMOVE THE FREEZER DOOR

- A** Tape the door shut with masking tape.

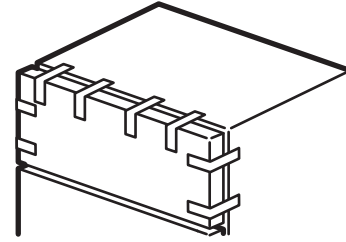

- B** Remove the hinge cover on top of the freezer door (on some models).

- C** Remove the three Phillips screws, then lift the hinge straight up to free the hinge pin from the socket in the top of the door. Ensure that the door thimble remains on the hinge pin or inside door hinge pin hole located in the top of the door.

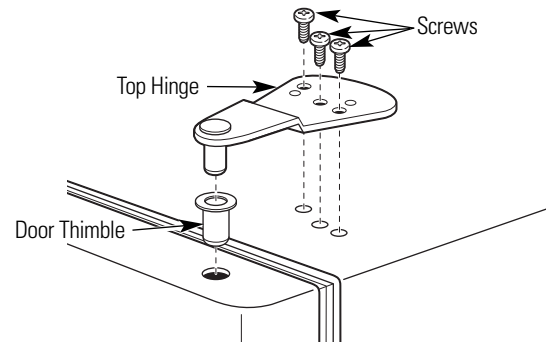

- D** Remove the tape and tilt the door away from the refrigerator. Lift it off the center hinge pin.

Set the door on a non-scratching surface with the inside up.

### 2 TRANSFER TOP HINGE TO THE LEFT

Interchange hinge and screws at top right with screws at the top left of the refrigerator. On some models, screw caps must be removed with a putty knife or a thin-blade screwdriver before removing screws. Align the holes in the top of the refrigerator with three of the holes in the hinge.

**Do not tighten screws on hinge side at this time.**

# Installation Instructions

## 3 REMOVE THE REFRIGERATOR DOOR

- A** Tape the door shut with masking tape.
- B** Remove the plastic washer, center hinge pin and door thimble with the 3/8" (10mm) socket ratchet/driver.

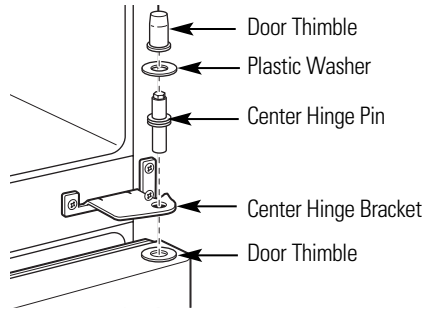

- C** Remove the tape and tilt the door away from the refrigerator. Tilt the door and lift to free its bottom socket from the pin in the bottom hinge bracket. Ensure that the door thimble remains on the hinge pin or inside door hinge pin hole located in the bottom of the doors.

Set the door on a non-scratching surface with the inside up.

**CAUTION:** Do not let door drop to the floor. To do so could damage the door stop.

## 4 TRANSFER CENTER HINGE BRACKET TO THE LEFT

- A** Remove the center hinge bracket with a Phillips screwdriver.
- B** On some models, you will need to remove the caps from the screw heads before you can remove the screws. Use the edge of a thin blade to gently pry the caps off the screw heads. (A putty knife works well for this.) Cover the blade with tape to prevent scratching the paint.
- C** Remove the three Phillip's screws from the center left side of the refrigerator. Screw them into the holes on the right side. Replace the caps by snapping them over the screws with your finger.
- D** Place the center hinge bracket over the holes at the center left side of the refrigerator. Insert and tighten the three screws.

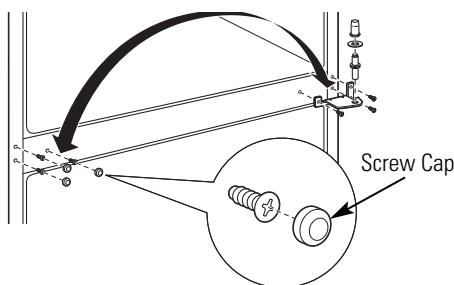

## 5 TRANSFER BOTTOM HINGE BRACKET TO THE LEFT

- A** Using a Phillips screwdriver, remove the bottom hinge bracket, plastic washer, and door thimble from the right side.

**NOTE:** If the door thimble is not on the hinge bracket, check to see if it is stuck to the bottom of the door.

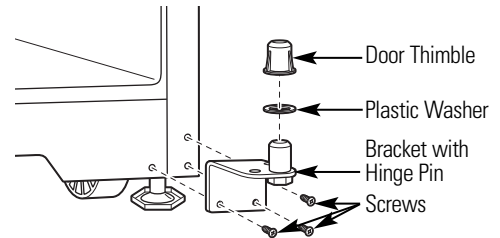

- B** Remove the hinge pin from the hinge pin bracket by removing the nut and the metal lock washer.

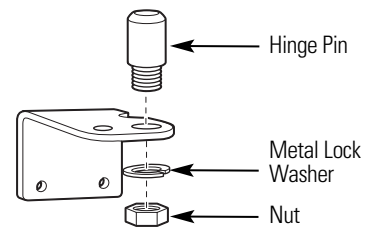

- C** Place the bottom hinge pin in the left hole. Reinstall the metal lock washer and the nut.
- D** On some models, you will need to remove the caps from the screw heads before you can remove the screws on the left side. Use the edge of a thin-blade screwdriver to pry the caps off the screw heads (a putty knife works well for this.) Cover the blade with tape to prevent scratching the paint.
- E** Remove the three Phillip's screws from the bottom left side of the refrigerator. Screw them into the holes on the right side. On models with screw caps, insert screw caps over the screws.
- F** Place the bottom hinge bracket over the holes at the bottom left side of the refrigerator. Insert and tighten the three Phillip's screws. Replace the plastic washer and door thimble.

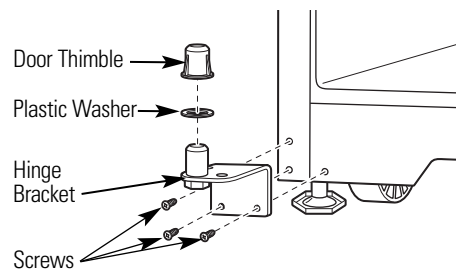

# Installation Instructions

## REVERSING THE DOOR SWING (CONT.)

### 6 REMOVE DOOR STOPS FROM THE RIGHT

On each door, remove the metal door stop from the bottom right side of the doors. Place the door stops and screws aside until the handles are transferred to the right side of the doors.

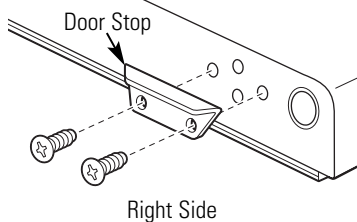

### 7 TRANSFER REFRIGERATOR DOOR HANDLE TO THE RIGHT (CONT.)

**Reinstalling the handle:** Attach the handle to the right side of the door.

- 1 Attach the handle to the fastener and slide it down into position.
- 2 Line up the handle with the screw holes in the top of the door and tighten the screws.

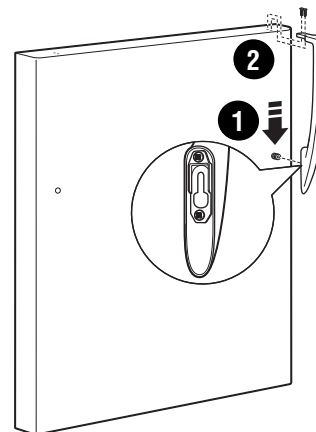

### 7 TRANSFER REFRIGERATOR DOOR HANDLE TO THE RIGHT

- 1 Remove the two screws holding the handle to the top of the door.
- 2 Slide the handle up on the fastener and remove the handle.
- 3 Remove the handle fastener with the Phillip's screwdriver.
- 4 Transfer the fastener to the right side and move the threaded plug button to the left side of the refrigerator door. Fastener should be flush with the door—DO NOT overtighten.

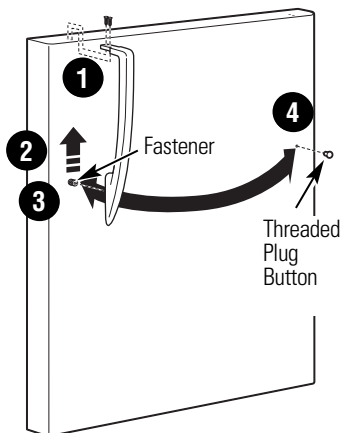

**After removing the handle:** Move the small plug buttons from the top right side of the door top and insert them into the holes on the opposite side.

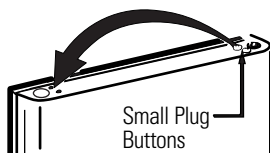

Move the large plug button from the left edge of the door and insert it into the hole on the opposite side. Repeat this step on the bottom of the door.

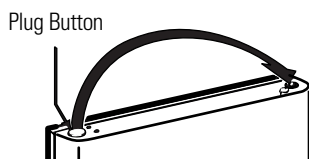

### 8 TRANSFER FREEZER DOOR HANDLE TO THE RIGHT

- 1 Remove the two screws holding the handle to the bottom of the door.
- 2 Slide the handle down on the fastener and remove the handle.
- 3 Remove the handle fastener with a Phillip's screwdriver.
- 4 Transfer the fastener to the right side and move the GE badge to the left side of the freezer door. Fastener should be flush with the door—DO NOT overtighten.

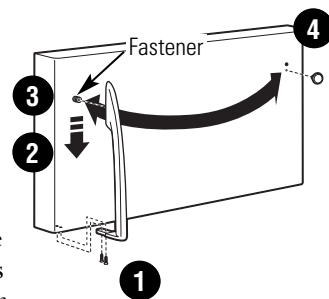

Move the large plug button from the left edge of the door and insert it into the hole on the opposite side. Repeat this step on the bottom of the door.

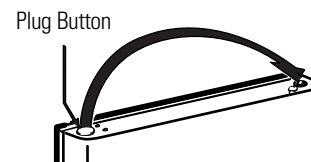

**Reinstalling the handle:** Attach the handle to the right side of the door.

- 1 Attach the handle to the fastener and slide it up into position.
- 2 Line up the handle with the screw holes in the bottom of the door and tighten the screws.

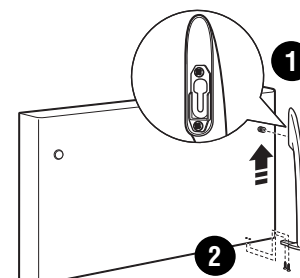

# Installation Instructions

## 9 INSTALL DOOR STOPS ON THE LEFT

On each door, install the metal door stop on the left side. Insert and tighten the screws.

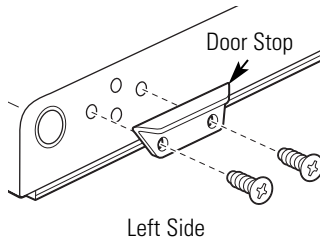

## 10 REHANG THE REFRIGERATOR DOOR

- A** Lower the refrigerator door onto the bottom hinge pin.

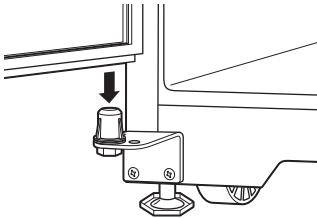

- B** Straighten the door and line it up with the center hinge bracket.
- C** Reinstall the center hinge pin with a 3/8" (10 mm) socket ratchet/driver. Turn it until it extends through the hinge bracket and into the door. Ensure that the plastic washer and door thimble are on the hinge pin.

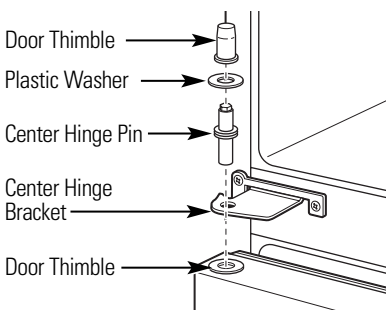

- D** Place foam pad onto top of refrigerator door to help align the the freezer door while rehangng.

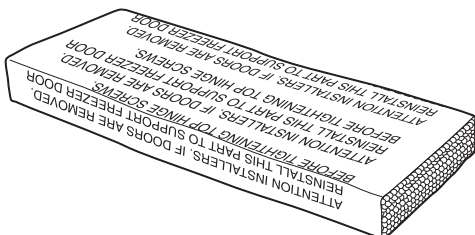

## 11 REHANG THE FREEZER DOOR

- A** Lower the freezer door onto the center hinge pin.

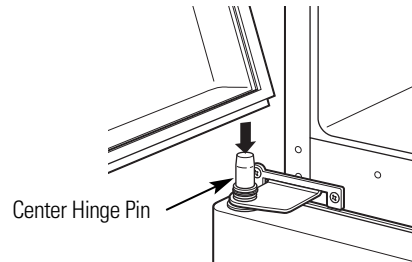

- B** Lift the top hinge so the pin fits into the door socket.
- C** Support the door on the handle side and make sure the door is straight and the gap between the doors is even across the front. While holding the door in place, tighten the top hinge screws.
- D** Remove the foam pad.

## Normal operating sounds.



Newer refrigerators sound different from older refrigerators. Modern refrigerators have more features and use newer technology.

### Do you hear what I hear? These sounds are normal.

**HUMMM...**  
**WHOOSH...**

- The new high efficiency compressor may run faster and longer than your old refrigerator and you may hear a high-pitched hum or pulsating sound while it is operating.
- You may hear a whooshing sound when the doors close. This is due to pressure equalizing within the refrigerator.



- You may hear the fans spinning at high speeds. This happens when the refrigerator is first plugged in, when the doors are opened frequently or when a large amount of food is added to the refrigerator or freezer compartments. The fans are helping to maintain the correct temperatures.

### CLICKS, POPS, CRACKS and CHIRPS

- You may hear cracking or popping sounds when the refrigerator is first plugged in. This happens as the refrigerator cools to the correct temperature.
- The compressor may cause a clicking or chirping sound when attempting to restart (this could take up to 5 minutes).
- Expansion and contraction of cooling coils during and after defrost can cause a cracking or popping sound.
- On models with an icemaker, after an icemaking cycle, you may hear the ice cubes dropping into the ice bucket.

### WATER SOUNDS



- The flow of refrigerant through the freezer cooling coils may make a gurgling noise like boiling water.
- Water dropping on the defrost heater can cause a sizzling, popping or buzzing sound during the defrost cycle.
- A water dripping noise may occur during the defrost cycle as ice melts from the evaporator and flows into the drain pan.
- Closing the door may cause a gurgling sound due to pressure equalization.



For additional information on normal icemaker operating sounds, see the **About the automatic icemaker** section.



**Troubleshooting Tips**  
 Save time and money! Review the charts on the following pages first and you may not need to call for service.

<b>Problem</b>	<b>Possible Causes</b>	<b>What To Do</b>
<b>Freezer door pops open when refrigerator door is closed</b>	This is normal if, after popping open, the freezer door closed on its own.	<ul style="list-style-type: none"> <li>This indicates that there is a good seal on the freezer door. If the freezer door does not automatically close after popping open, the rollers need adjusting. See <i>Rollers</i>.</li> </ul>
<b>Door does not close by itself</b>	Rollers need adjusting.	<ul style="list-style-type: none"> <li>See <i>Rollers</i>.</li> </ul>
<b>Refrigerator does not operate</b>	Refrigerator in defrost cycle.	<ul style="list-style-type: none"> <li>Wait about 40 minutes for defrost cycle to end.</li> </ul>
	Refrigerator control in <b>0 (off)</b> position.	<ul style="list-style-type: none"> <li>Move the refrigerator and freezer control to a temperature setting.</li> </ul>
	Refrigerator is unplugged.	<ul style="list-style-type: none"> <li>Push the plug completely into the outlet.</li> </ul>
	The fuse is blown/circuit breaker is tripped.	<ul style="list-style-type: none"> <li>Replace fuse or reset the breaker.</li> </ul>
<b>Vibration or rattling (slight vibration is normal)</b>	Refrigerator is not resting on all four rollers.	<ul style="list-style-type: none"> <li>Adjust rollers (See <i>Rollers</i>).</li> </ul>
<b>Motor operates for long periods or cycles on and off frequently (Modern refrigerators with more storage space and a larger freezer require more operating time. They start and stop often to maintain even temperatures.)</b>	Normal when refrigerator is first plugged in.	<ul style="list-style-type: none"> <li>Wait 24 hours for the refrigerator to completely cool down.</li> </ul>
	Often occurs when large amounts of food are placed in refrigerator.	<ul style="list-style-type: none"> <li>This is normal.</li> </ul>
	Door left open.	<ul style="list-style-type: none"> <li>Check to see if package is holding door open.</li> </ul>
	Hot weather or frequent door openings.	<ul style="list-style-type: none"> <li>This is normal.</li> </ul>
	Temperature controls set at the coldest setting.	<ul style="list-style-type: none"> <li>See <i>About the controls</i>.</li> </ul>
<b>Refrigerator or freezer compartment too warm</b>	Temperature control not set cold enough.	<ul style="list-style-type: none"> <li>See <i>About the controls</i>.</li> </ul>
	Warm weather or frequent door openings.	<ul style="list-style-type: none"> <li>Set the temperature control one step colder. See <i>About the controls</i>.</li> </ul>
	Door left open.	<ul style="list-style-type: none"> <li>Check to see if package is holding door open.</li> </ul>
<b>Frost or ice crystals on frozen food (frost within package is normal)</b>	Door left open.	<ul style="list-style-type: none"> <li>Check to see if package is holding door open.</li> </ul>
	Too frequent or too long door openings.	
	Food blocking freezer air vents.	<ul style="list-style-type: none"> <li>Move items away from the back wall of the freezer.</li> </ul>

## Before you call for service...

<b>Problem</b>	<b>Possible Causes</b>	<b>What To Do</b>
<b>Automatic icemaker (on some models) does not work</b>	Icemaker power switch is not on.	<ul style="list-style-type: none"> <li>On power switch models, set the power switch to the <b>I (on)</b> position. On feeler arm models, move the feeler arm to the <b>ON</b> (down) position.</li> </ul>
	Water supply turned off or not connected.	<ul style="list-style-type: none"> <li>See <i>Installing the water line</i>.</li> </ul>
	Freezer compartment too warm.	<ul style="list-style-type: none"> <li>Wait 24 hours for the refrigerator to completely cool down.</li> </ul>
	Piled up cubes in the storage bin cause the icemaker to shut off.	<ul style="list-style-type: none"> <li>Level cubes by hand.</li> </ul>
<b>Ice cubes have odor/taste</b>	Ice storage bin needs cleaning.	<ul style="list-style-type: none"> <li>Empty and wash bin. Discard old cubes.</li> </ul>
	Food transmitting odor/taste to ice cubes.	<ul style="list-style-type: none"> <li>Wrap foods well.</li> </ul>
	Interior of refrigerator needs cleaning.	<ul style="list-style-type: none"> <li>See <i>Care and cleaning</i>.</li> </ul>
	Ice cubes stuck in icemaker. (Green power light on icemaker blinking.)	<ul style="list-style-type: none"> <li>Turn off the icemaker, remove cubes and turn the icemaker back on.</li> </ul>
<b>Slow ice cube freezing</b>	Door left open.	<ul style="list-style-type: none"> <li>Check to see if package is holding door open.</li> </ul>
	Temperature control not set cold enough.	<ul style="list-style-type: none"> <li>See <i>About the controls</i>.</li> </ul>
<b>No ice cube production</b>	Supply line or shutoff valve is clogged.	<ul style="list-style-type: none"> <li>Call a plumber.</li> </ul>
<b>Moisture forms on cabinet surface between the doors</b>	Not unusual during periods of high humidity.	<ul style="list-style-type: none"> <li>Wipe surface dry; then adjust the fresh food control setting one number higher and check again in 24 hours.</li> </ul>
<b>Refrigerator has odor</b>	Foods transmitting odor to refrigerator.	<ul style="list-style-type: none"> <li>Foods with strong odors should be tightly wrapped.</li> <li>Keep an open box of baking soda in the refrigerator; replace every three months.</li> </ul>
	Interior needs cleaning.	<ul style="list-style-type: none"> <li>See <i>Care and cleaning</i>.</li> </ul>
<b>Moisture collects inside (in humid weather, air carries moisture into refrigerator when doors are opened)</b>	Too frequent or too long door openings.	
	Open containers of water or warm food in the refrigerator.	<ul style="list-style-type: none"> <li>Cover or seal open containers. During a defrost cycle, moisture will be removed from the refrigerator, but may return with long or frequent door openings.</li> </ul>
<b>Refrigerator compartment light does not work</b>	No power at outlet.	<ul style="list-style-type: none"> <li>Replace fuse or reset the breaker.</li> </ul>
	Light bulb burned out or loose.	<ul style="list-style-type: none"> <li>See <i>Replacing the light bulbs</i>.</li> </ul>



<b>Problem</b>	<b>Possible Causes</b>	<b>What To Do</b>
<b>Hot air from bottom of refrigerator</b>	Normal air flow cooling motor. In the refrigeration process, it is normal that heat be expelled in the area under the refrigerator. Some floor coverings will discolor at these normal and safe temperatures.	
<b>Food freezing in the refrigerator</b>	Food too close to the air vent at the back of the refrigerator.	<ul style="list-style-type: none"> <li>• Move the food away from the air vent (near the controls).</li> </ul>
	Refrigerator control is set too cold.	<ul style="list-style-type: none"> <li>• Move the refrigerator control to a warmer temperature setting one increment at a time.</li> </ul>
<b>Orange glow in the freezer</b>	Defrost heater is on.	<ul style="list-style-type: none"> <li>• This is normal.</li> </ul>
<b>Door bins do not fit in the door</b>	The freezer door bins are a different size than the refrigerator door bins.	<ul style="list-style-type: none"> <li>• Try to install the bins in both doors.</li> </ul>
<b>Freezer light does not work</b>	Some models do not have a freezer light.	<ul style="list-style-type: none"> <li>• Check for a semi-clear dome light shield in the freezer ceiling. If the dome is opaque white, the model does not have a freezer light. Check for a door activated light switch on the right side of the freezer. If there is only a cap in place of a switch, the model does not have a freezer light.</li> </ul>
	Light bulb burned out or loose.	<ul style="list-style-type: none"> <li>• See <i>Replacing the light bulbs</i>.</li> </ul>
<b>Controls do not light up</b>	Some models do not have lighted controls.	<ul style="list-style-type: none"> <li>• If you can read white numbers on the control setting, the model does not have lighted controls.</li> </ul>
	Refrigerator light bulb burned out or loose.	<ul style="list-style-type: none"> <li>• See <i>Replacing the light bulbs</i>.</li> </ul>
<b>Ice bucket does not fit under the icemaker</b>	The freezer shelf is in the top position.	<ul style="list-style-type: none"> <li>• Place the shelf in the lower position. See <i>Rearranging the shelves</i>.</li> </ul>

<b>Consumer Support</b>	<b>Troubleshooting Tips</b>	<b>Installation Instructions</b>	<b>Operating Instructions</b>	<b>Safety Instructions</b>
-------------------------	-----------------------------	----------------------------------	-------------------------------	----------------------------

**Notes.**

---

## GE Service Protection Plus™

GE, a name recognized worldwide for quality and dependability, offers you Service Protection Plus™—comprehensive protection on all your appliances—**No Matter What Brand!**

**Benefits Include:**

- Backed by GE
- All brands covered
- Unlimited service calls
- All parts and labor costs included
- No out-of-pocket expenses
- No hidden deductibles
- One 800 number to call

***We'll Cover Any Appliance.  
Anywhere. Anytime.\****

You will be completely satisfied with our service protection or you may request your money back on the remaining value of your contract. No questions asked. It's that simple.

Protect your refrigerator, dishwasher, washer and dryer, range, TV, VCR and much more—**any brand!** Plus there's no extra charge for emergency service and low monthly financing is available. Even icemaker coverage and food spoilage protection is offered. You can rest easy, knowing that all your valuable household products are protected against expensive repairs.

Place your confidence in GE and call us in the U.S. toll-free at **800.626.2224** for more information.

\*All brands covered, up to 20 years old, in the continental U.S.

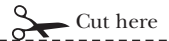

Please place in envelope and mail to:

***General Electric Company***  
**Product Registration Department**  
**P.O. Box 32150**  
**Louisville, KY 40232-2150**

# Consumer Product Ownership Registration

Dear Customer:

Thank you for purchasing our product and thank you for placing your confidence in us.

We are proud to have you as a customer!

Follow these three steps to protect your new appliance investment:

# 1

**Complete and mail your Consumer Product Ownership Registration today.** Have the peace of mind of knowing we can contact you in the unlikely event of a safety modification.

# 2

After mailing the registration below, store this document in a safe place. It contains information you will need should you require service. Our service number is 800 GE CARES (800.432.2737).

# 3

Read your Owner's Manual carefully. It will help you operate your new appliance properly.

Model Number

Serial Number

**Important: If you did not get a registration card with your product, detach and return the form below to ensure that your product is registered, or register online at [ge.com](http://ge.com).**

 Cut here

## Consumer Product Ownership Registration



Model Number

Serial Number

Mr.  Ms.  Mrs.  Miss

First Name

Last Name

Street Address

Apt. #

E-mail Address\*

City

State

Zip Code

Date Placed  
In Use  
Month

Day

Year

Phone Number  -  -



**GE Appliances**

GE Consumer & Industrial  
Appliances  
General Electric Company  
Louisville, KY 40225  
ge.com

\* Please provide your e-mail address to receive, via e-mail, discounts, special offers and other important communications from GE Appliances (GEA).

Check here if you do not want to receive communications from GEA's carefully selected partners.

**FAILURE TO COMPLETE AND RETURN THIS CARD DOES NOT DIMINISH YOUR WARRANTY RIGHTS.**

For information about GEA's privacy and data usage policy, go to [ge.com](http://ge.com) and click on "Privacy Policy" or call 800.626.2224.

---

Please place in envelope and mail to:  
Veuillez mettre dans une enveloppe et envoyez à :

**OWNERSHIP REGISTRATION  
P.O. BOX 1780  
MISSISSAUGA, ONTARIO  
L4Y 4G1**

**(FOR CANADIAN CONSUMERS ONLY)**

---



For Canadian  
Customers



Pour les  
Consommateurs  
Canadiens

CUT ALONG THIS LINE AND RETURN CARD—THANKS

### OWNERSHIP REGISTRATION CERTIFICATE – FICHE D'INSCRIPTION DU PROPRIÉTAIRE

Please register your product to enable us to contact you in the remote event a safety notice is issued for this product and to allow for efficient communication under the terms of your warranty, should the need arise.

Veillez enregistrer votre produit afin de nous permettre de communiquer avec vous si jamais un avis de sécurité concernant ce produit était émis et de communiquer facilement avec vous en vertu de votre garantie, si le besoin s'en fait sentir.

REGISTER ON-LINE: ENREGISTREMENT SUR INTERNET À:		<a href="http://www.geappliances.ca">www.geappliances.ca</a>		MAIL TO: POSTER À:	<b>P.O. BOX 1780, MISSISSAUGA ONTARIO, L4Y 4G1</b>
<input type="checkbox"/> MR./M	<input type="checkbox"/> MRS./MME.	FIRST NAME / PRÉNOM		LAST NAME / NOM	
<input type="checkbox"/> MISS/MLE.	<input type="checkbox"/> MS.				
STREET NO / N° RUE		STREET NAME / RUE			APT. NO / APP. / RR#
CITY / VILLE				PROVINCE	POSTAL CODE / POSTAL
AREA CODE / IND. RÉG.	TELEPHONE	E-MAIL			
DID YOU PURCHASE A SERVICE CONTRACT FOR THIS APPLIANCE? AVEZ-VOUS ACHETÉ UN CONTRAT DE SERVICE POUR CET APPAREIL ?				YES / OUI <input type="checkbox"/>	IF YES / SI OUI: EXPIRATION
				NO / NON <input type="checkbox"/>	Y/A M D/J
NAME OF SELLING DEALER / NOM DU MARCHAND				MODEL / MODÈLE	
INSTALLATION DATE / DATE D'INSTALLATION Y/A M D/J		CORRESPONDENCE CORRESPONDANCE	<input type="checkbox"/> ENGLISH <input type="checkbox"/> FRANÇAIS	SERIAL / SÉRIE	
<input type="checkbox"/> I do not wish to receive any promotional offers regarding this product. <input type="checkbox"/> Je ne désire pas recevoir d'offres promotionnelles concernant ce produit.					

# CONSUMER WARRANTY

(for customers in Canada)

Your refrigerator is warranted to be free of defects in material and workmanship.

What is covered	How Long Warranted (From Date of Sale)	Parts Repair or Replace at Camco's Option	Labour
Compressor	Five (5) Years	Five (5) Years	Five (5) Years
Sealed System (including evaporator, condenser tubing and refrigerant)	Five (5) Years	Five (5) Years	Five (5) Years
All Other Parts	One (1) Year	One (1) Year	One (1) Year

## TERMS AND CONDITIONS:

This warranty applies only for single family domestic use in Canada when the Refrigerator has been properly installed according to the instructions supplied by Camco and is connected to an adequate and proper utility service.

Damage due to abuse, accident, commercial use, and alteration or defacing of the serial plate cancels all obligations of this warranty.

Service during this warranty must be performed by an Authorized Camco Service Agent.

Neither Camco nor the Dealer is liable for any claims or damages resulting from any failure of the Refrigerator or from service delays beyond their reasonable control.

To obtain warranty service, purchaser must present the original bill of sale. Components repaired or replaced are warranted through the remainder of the original warranty period only.

This warranty is in addition to any statutory warranty.

## IMPORTANT

**Keep this warranty and your bill of sale as proof of original purchase and purchase date.**

Camco Service is available coast to coast. If further help is needed concerning this warranty, contact:

Manager, Consumer Relations  
Camco Inc.  
Suite 310  
1 Factory Lane  
Moncton, N.B.  
E1C 9M3  
1.800.361.3400

## WHAT IS NOT COVERED:

- Service trips to your home to teach you how to use the product.
- Damage to finish after delivery.
- Improper installation—proper installation includes adequate air circulation to the refrigeration system, adequate electrical, plumbing and other connecting facilities.
- Replacement of house fuses or resetting of circuit breakers.
- Replacement of light bulbs.
- Damage to product caused by accident, fire, floods or acts of God.
- Loss of food due to spoilage.
- Proper use and care of product as listed in the owner's manual, proper setting of controls.
- **WARRANTOR IS NOT RESPONSIBLE FOR CONSEQUENTIAL DAMAGES.**

*Staple your receipt here.  
Proof of the original purchase  
date is needed to obtain service  
under the warranty.*

# Refrigerator Warranty. *(For customers in the United States)*



All warranty service provided by our Factory Service Centers, or an authorized Customer Care® technician. To schedule service, on-line, 24 hours a day, visit us at [ge.com](http://ge.com), or call 800.GE.CARES.

Staple your receipt here. Proof of the original purchase date is needed to obtain service under the warranty.

**For The Period Of:**    **GE Will Replace:**

**One Year**  
*From the date of the original purchase*

**Any part** of the refrigerator which fails due to a defect in materials or workmanship. During this **full one-year warranty**, GE will also provide, **free of charge**, all labor and in-home service to replace the defective part.

**Five Years**  
*From the date of the original purchase*

**Any part of the sealed refrigerating system** (the compressor, condenser, evaporator and all connecting tubing) which fails due to a defect in materials or workmanship. During this **additional four-year limited warranty**, GE will also provide, **free of charge**, all labor and in-home service to replace the defective part.

**What GE Will Not Cover:**

- Service trips to your home to teach you how to use the product.
- Replacement of house fuses or resetting of circuit breakers.
- Improper installation.
- Damage to the product caused by accident, fire, floods or acts of God.
- Failure of the product if it is abused, misused, or used for other than the intended purpose or used commercially.
- Incidental or consequential damage caused by possible defects with this appliance.
- Loss of food due to spoilage.

*This warranty is extended to the original purchaser and any succeeding owner for products purchased for home use within the USA. In Alaska, the warranty excludes the cost of shipping or service calls to your home.*

*Some states do not allow the exclusion or limitation of incidental or consequential damages. This warranty gives you specific legal rights, and you may also have other rights which vary from state to state. To know what your legal rights are, consult your local or state consumer affairs office or your state's Attorney General.*

**Warrantor: General Electric Company, Louisville, KY 40225**



**Notes.**

---

<b><i>Safety Instructions</i></b>	<b><i>Operating Instructions</i></b>	<b><i>Installation Instructions</i></b>	<b><i>Troubleshooting Tips</i></b>	<b><i>Consumer Support</i></b>
-----------------------------------	--------------------------------------	---	------------------------------------	--------------------------------

<b>Mesures de sécurité</b>	<p><i>Instructions de sécurité</i> . . . . .35–37</p> <p><i>Instructions de fonctionnement</i></p> <p>Bacs à légumes . . . . .41, 42</p> <p>Caractéristiques additionnelles . . . .42</p> <p>Clayettes et bacs . . . . .39, 40</p> <p>Machine à glaçons automatique . . . .43</p> <p>Réglages . . . . .38</p>
<b>Fonctionnement</b>	<p><i>Soins et nettoyage</i></p> <p>Remplacement des ampoules électriques . . . . .45</p> <p>Soins et nettoyage . . . . .44, 45</p> <p><i>Instructions d'installation</i></p> <p>Installation de la conduite d'eau . . . . .47–51</p> <p>Inversion du sens d'ouverture des portes . . . . .52–55</p> <p>Préparation à l'installation du réfrigérateur . . . . .46</p>
<b>Installation</b>	<p><i>En cas de panne</i> . . . . .56–59</p> <p>Bruits normaux de fonctionnement . . . . .56</p> <p><i>Soutien au consommateur</i></p> <p>Garantie . . . . .60</p> <p>Soutien au consommateur . . . . .61</p>
<b>Conseils de dépannage</b>	
<b>Soutien au consommateur</b>	<p><b>Écrivez ici le numéro de modèle et le numéro de série :</b></p> <p><b>Modèle #</b> _____</p> <p><b>Série #</b> _____</p> <p>Vous trouverez ces numéros sur l'étiquette grise située à gauche, près du haut du compartiment réfrigérateur.</p>

# INSTRUCTIONS IMPORTANTES DE SÉCURITÉ. LISEZ TOUTES LES INSTRUCTIONS AVANT D'UTILISER VOTRE RÉFRIGÉRATEUR.

www.electromenagersge.ca

## ⚠ AVERTISSEMENT!

N'utilisez cet appareil qu'aux fins prévues dans le présent Manuel du propriétaire.



## MESURES DE SÉCURITÉ

Pour utiliser un appareil électroménager électrique, vous devez prendre des mesures de sécurité, en particulier :

- Vous devez bien installer et placer votre réfrigérateur, conformément aux Instructions d'installation avant de l'utiliser.
- Ne permettez jamais aux enfants de grimper, de monter, de se tenir ou de se pendre aux étagères de votre réfrigérateur. Ils peuvent endommager le réfrigérateur et se blesser sérieusement.
- Ne touchez jamais les surfaces froides dans le compartiment congélation quand vos mains sont humides ou mouillées. Votre peau peut coller à ces surfaces extrêmement froides.
- Ne conservez jamais ou n'utilisez jamais d'essence ou d'autres liquides ou gaz inflammables à proximité de votre réfrigérateur ou de tout autre appareil électroménager.
- Dans les réfrigérateurs qui ont des machines à glaçons, évitez tout contact avec les éléments mobiles du mécanisme d'éjection ou avec l'élément chauffant situé à la partie inférieure de la machine à glaçons. Ne mettez jamais vos doigts ou vos mains sur le mécanisme de fabrication automatique de glaçons quand le réfrigérateur est branché.
- Ne laissez jamais vos doigts dans des endroits où ils risquent d'être pincés. L'écartement entre les portes et l'armoire est nécessairement petit. Faites attention de fermer les portes quand des enfants se trouvent à proximité.
- Débranchez votre réfrigérateur avant de le nettoyer et de le réparer.  
**NOTE :** Nous vous recommandons fortement de faire accomplir tout service par un technicien qualifié.
- Vous ne coupez pas l'alimentation du circuit de la lumière en tournant l'un des boutons de réglage, ou les deux, en position **0 (arrêt)**.
- Ne recongelez jamais des aliments congelés qui ont complètement dégelé.

Mesures de sécurité

Fonctionnement

Installation

Conseils de dépannage

Soutien au consommateur

# INSTRUCTIONS IMPORTANTES DE SÉCURITÉ. LISEZ TOUTES LES INSTRUCTIONS AVANT D'UTILISER VOTRE RÉFRIGÉRATEUR.

## ⚠ DANGER! RISQUE DE PRISE AU PIÈGE D'ENFANT

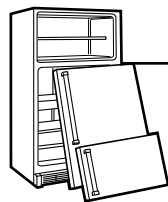

### BONNE MISE AU REBUT DE VOTRE RÉFRIGÉRATEUR

L'enfermement et l'asphyxie des enfants ne sont pas des histoires du passé. Les réfrigérateurs jetés ou abandonnés sont toujours dangereux... même s'ils ne doivent rester là que «quelques jours». Si vous vous débarrassez de votre vieux réfrigérateur, suivez les instructions suivantes pour prévenir tout accident.

#### **Avant de jeter votre vieux réfrigérateur ou congélateur :**

- Enlevez les portes.
- Laissez les clayettes en place, pour éviter que des enfants puissent facilement grimper et se tenir dans votre réfrigérateur.

#### **Réfrigérants**

Tous les appareils de réfrigération contiennent des réfrigérants qui, conformément aux lois fédérales, doivent être enlevés avant toute élimination de l'appareil. Si vous vous débarrassez de vieux appareils de réfrigération, vérifiez, auprès de la société qui s'occupe de leur élimination, ce que vous devez faire.



### UTILISATION DE RALLONGES ÉLECTRIQUES

*Nous vous recommandons fortement de ne pas utiliser de rallonge électrique, à cause d'un danger de risques possibles de sécurité dans certaines conditions.*

Cependant, si vous devez absolument utiliser un cordon rallonge électrique, il est absolument requis que vous utilisiez un cordon rallonge trifilaire, avec mise à la terre, certifié UL (aux États-Unis) ou ACNOR (au Canada), avec prise et fiche à trois conducteurs, et à notation électrique de 15 ampères (minimum) et 120 volts.

## ⚠ AVERTISSEMENT!



### BRANCHEMENT ÉLECTRIQUE

*Ne coupez ou n'enlevez jamais, en n'importe quelles conditions, la troisième broche (mise à la terre) de votre cordon d'alimentation. Pour votre sécurité personnelle, vous devez bien mettre à la terre cet appareil électroménager.*

Le cordon d'alimentation de cet appareil est muni d'une fiche à trois broches (bipolaire avec terre) qui se met dans une prise murale à trois trous (bipolaire avec terre), pour réduire le risque de secousse électrique occasionné par cet appareil.

Faites vérifier la prise murale et le circuit électrique par un électricien qualifié pour vous assurer que la prise murale est bien mise à la terre.

Si vous avez une prise murale à deux broches seulement (sans terre), vous êtes personnellement responsable et obligé de la faire remplacer par une bonne prise murale avec terre, bien mise à la terre.

Vous devez toujours brancher votre réfrigérateur à sa propre prise électrique, qui doit avoir un voltage correspondant à celui de la plaque signalétique de votre réfrigérateur.

Le rendement de votre réfrigérateur sera meilleur et vous éviterez ainsi de surcharger les circuits électriques et de surchauffer le câblage de votre maison, et éviterez ainsi tout risque d'incendie provoqué par des câbles surchauffés.

Ne débranchez jamais votre réfrigérateur en tirant sur le cordon d'alimentation. Tenez toujours la fiche fermement et enlevez-la de la prise en tirant droit.

Réparez ou remplacez immédiatement tout cordon d'alimentation usé ou endommagé. N'utilisez jamais de cordon fissuré ou usé sur sa longueur ou à l'une de ses extrémités.

Pour écarter votre réfrigérateur du mur, faites attention de ne pas écraser ou d'endommager le cordon d'alimentation.

### UTILISATION DE FICHES INTERMÉDIAIRES (OU D'ADAPTATION)

*(les fiches intermédiaires ne sont pas autorisées au Canada)*



*À cause des dangers possibles de sécurité dans certaines conditions, nous vous recommandons fortement de ne pas utiliser de fiche intermédiaire.*

Cependant, si vous décidez malgré tout d'utiliser une fiche intermédiaire, lorsque le permettent les codes locaux, vous pouvez faire un **branchement temporaire** à une prise murale à deux trous (sans terre) en utilisant une fiche intermédiaire ayant un label UL que vous trouverez dans la plupart des quincailleries.

Vous devez aligner le trou le plus grand de cette fiche avec le trou le plus grand de la prise murale pour obtenir une bonne polarité en la branchant au cordon d'alimentation.

Quand vous débranchez votre cordon d'alimentation de la fiche intermédiaire, tenez toujours la fiche en place avec une main tout en tirant le cordon avec votre autre main. Autrement, vous allez probablement finir par casser la broche de mise à la terre de votre fiche intermédiaire.

Si la broche de fil à la terre de votre fiche intermédiaire se casse, **N'UTILISEZ PAS** votre réfrigérateur tant qu'il n'a pas été bien mise à la terre.

*Vous ne mettez pas à la terre votre appareil ménager en branchant le contact de terre à une vis du couvercle de la prise murale, à moins que ce couvercle ne soit métallique et ne soit pas isolé, et que la prise murale soit bien mise à la terre par l'intermédiaire du câblage de la maison. Vous devez faire vérifier votre circuit par un électricien qualifié pour vous assurer que la prise murale est bien mise à la terre.*



**LISEZ ET SUIVEZ SOIGNEUSEMENT CES MESURES DE SÉCURITÉ.  
CONSERVEZ CES INSTRUCTIONS**

## Réglages de votre réfrigérateur.

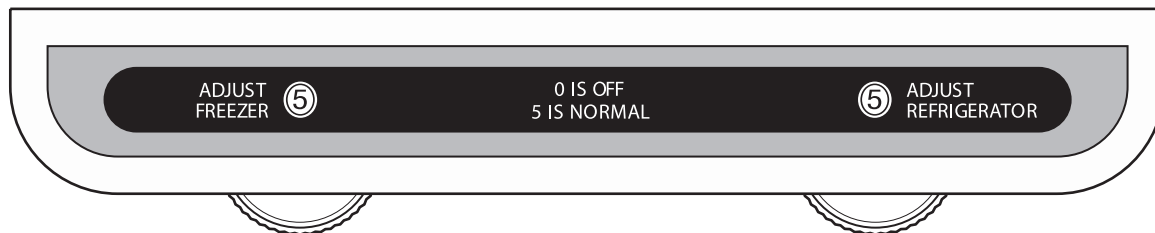

### Réglages de votre réfrigérateur

Initialement, mettez le réglage de votre compartiment réfrigération en position **5** et celui de votre compartiment congélation en position **5** et attendez 24 heures que la température se stabilise.

Plusieurs ajustements peuvent être requis. Ajustez le réglage une unité à la fois, et attendez 12 heures après chaque ajustement que le réfrigérateur atteigne la température que vous avez réglée.

Si vous ajustez les deux réglages en position **0**, vous arrêterez le refroidissement du compartiment réfrigération et du compartiment congélation, mais vous ne couperez pas l'alimentation électrique de votre réfrigérateur. Le réglage du compartiment congélation n'a aucun effet sur l'alimentation électrique du compartiment réfrigération.

**Vous devez régler la température de votre réfrigérateur en fonction de vos préférences, votre usage et vos conditions d'utilisation et cela peut nécessiter plus d'un réglage. Parmi les facteurs qui influencent la température, mentionnons la quantité de nourriture dans les compartiments réfrigération et congélation, la fréquence des ouvertures de porte et la température de la nourriture lorsqu'elle est placée dans le compartiment réfrigération.**

Tous les modèles n'ont pas toutes ces caractéristiques.

## Disposition des clayettes

Les clayettes du compartiment réfrigération et du compartiment congélation sont réglables.

### Compartiment réfrigération

#### Enlèvement :

- 1 Soulevez la clayette à l'avant.
- 2 Soulevez la clayette à l'arrière et faites-la sortir.

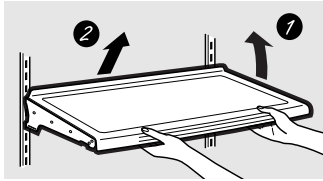

Certains modèles ont des clayettes métalliques grillagées que vous pouvez régler de la même manière.

#### Remise en place :

- 1 En faisant basculer la clayette vers le haut, insérez le crochet supérieur à l'arrière de la clayette dans une fente du rail.
- 2 Abaissez le devant de la clayette jusqu'à ce que le bas de la clayette se fixe en place.

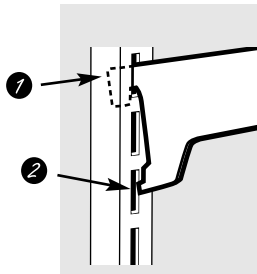

### Compartiment congélation

#### Pour enlever :

- 1 Soulevez le côté gauche de la clayette et faites-le glisser à gauche dans le centre des soutiens de clayette.
- 2 Faites tourner le côté droit de la clayette vers le haut et faites-le sortir des soutiens de clayette.

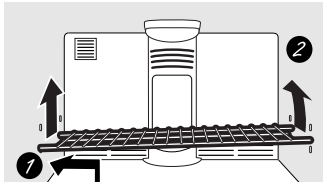

#### Pour remettre en place :

- 1 En tenant la clayette diagonalement, insérez l'extrémité gauche de la clayette dans le centre des soutiens inférieurs de clayette sur la paroi de côté.
- 2 Insérez l'extrémité droite de la clayette dans les soutiens de clayette au même niveau. Faites reposer chaque extrémité de la clayette en bas des soutiens de clayette.

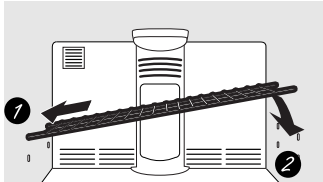

#### Déplacement de la clayette

Dans certains modèles, il faut bouger la clayette comme l'indique la figure pour pouvoir lui faire changer de position. Soulevez l'extrémité gauche de la clayette et faites-la glisser dans le centre des soutiens de clayette. Faites ensuite tourner le côté droit vers le haut et insérez-le dans le centre des soutiens de clayette supérieure.

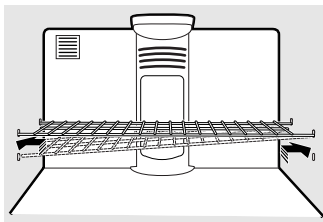

#### Clayettes anti-déversement (sur certains modèles)

Les clayettes anti-déversement ont des bords spéciaux pour empêcher tout déversement aux clayettes inférieures. Pour enlever ou

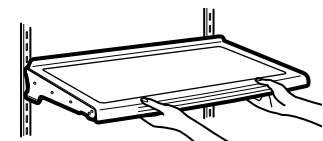

remettre en place ces clayettes, consultez *Disposition des clayettes.*

## Les clayettes et les bacs.

Tous les modèles n'ont pas toutes ces caractéristiques.

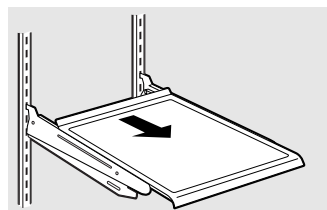

### Clayette coulissante anti-déversement (sur certains modèles)

La clayette anti-déversement amovible vous permet d'atteindre des articles qui sont situés derrière d'autres. Les rebords spéciaux sont conçus pour aider à empêcher tout déversement aux clayettes inférieures.

**NOTE : Les clayettes sont expédiées avec du ruban à l'arrière. Enlevez ce ruban avant de tenter de retirer une clayette.**

#### Enlèvement :

- 1 Enlevez tous les articles de la clayette.
- 2 Faites glisser la clayette vers l'extérieur jusqu'à ce qu'elle atteigne sa position d'arrêt.
- 3 Soulevez l'avant de la clayette jusqu'à ce que les taquets arrière soient au-dessus du cadre de la clayette.
- 4 Continuez à tirer la clayette vers l'avant et enlevez-la.

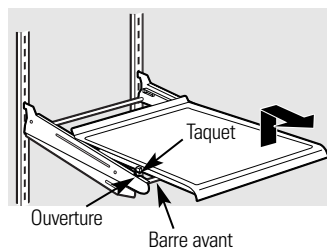

#### Remise en place :

- 1 Placez l'arrière de la clayette sur le cadre de clayette juste derrière la barre avant.
- 2 Faites glisser la clayette vers l'intérieur jusqu'à ce que les taquets soient au-dessus des ouvertures.
- 3 Abaissez la clayette en place de manière à ce que les taquets entrent dans les ouvertures, puis faites-la glisser à l'intérieur.

*Assurez-vous que la clayette repose bien à l'horizontale après l'avoir remise en place, et qu'elle ne bouge pas d'un côté ou de l'autre.*

*Assurez-vous de bien pousser les clayettes jusqu'au fond pour refermer la porte.*

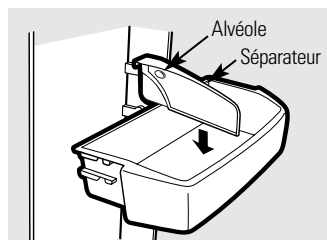

### Bacs réglables de porte (sur certains modèles)

Vous pouvez facilement transporter les bacs réglables du réfrigérateur à votre surface de travail.

**Enlèvement :** Soulevez l'avant du bac droit vers le haut, puis enlevez en soulevant.

#### Remise en place ou changement

**d'emplacement :** Engagez le bac dans les soutiens moulés de la porte, et poussez vers le bas. Le bac se fixe en place.

**La séparation (sur certains modèles)** aide à empêcher les petits articles qui se trouvent sur la clayette de la porte de se renverser, de couler ou de glisser. Tenez l'alvéole se trouvant à l'arrière de la séparation par le doigt et faites bouger la séparation selon vos besoins.

**NOTE : Les bacs de porte des compartiments réfrigération et congélation n'ont pas les mêmes dimensions et ils ne sont pas interchangeables.**

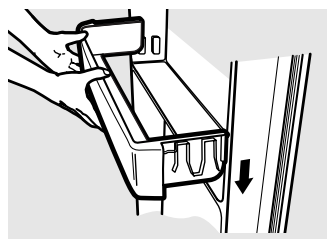

### Clayettes non réglables sur la porte

Les clayettes amovibles approfondissent et ferment les clayettes fixes de porte, en permettant d'augmenter le volume de rangement et la souplesse de rangement.

**Enlèvement :** Soulevez la clayette droit vers le haut, puis tirez-la.

**Remise en place :** Faites entrer l'élargisseur de clayette dans les soutiens moulés de la porte et poussez vers le bas. Il tiendra en place.

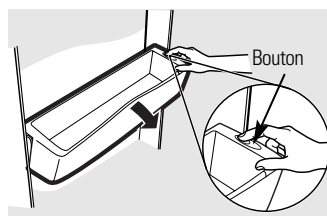

### Bac de compartiment congélation basculant (sur certains modèles)

Appuyez sur le bouton en faisant basculer le bac.

**Enlèvement :** Tenez les côtés du bac, puis soulevez-le droit vers le haut, puis enlevez en soulevant.

**Remise en place :** Engagez les extrémités du bac dans les soutiens de la porte et poussez vers le bas. Il se fixera en place.

**NOTE : Ne surchargez jamais le bac.**



Tous les modèles n'ont pas toutes ces caractéristiques.

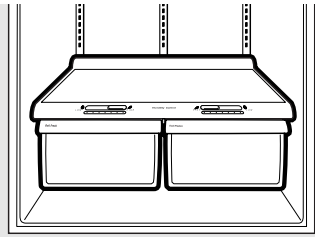

## Bacs à fruits et légumes

Vous devez bien essuyer toute eau en excès qui peut s'accumuler au fond des bacs ou en dessous des bacs.

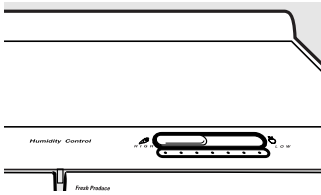

## Bac à légumes à humidité réglable (sur certains modèles)

Faites glisser le réglage en position **HIGH (élevée)** pour obtenir l'humidité maximum qui est recommandée pour la plupart des légumes.

Faites glisser le réglage en position **LOW (basse)** pour obtenir l'humidité minimum qui est recommandée pour la plupart des fruits.

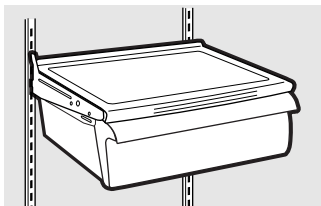

## Bac à casse-croûte (sur certains modèles)

Vous pouvez mettre ce bac à l'endroit qui convient le mieux aux besoins de votre famille.

**Pour enlever**, faites glisser le bac vers l'extérieur jusqu'à sa position **d'arrêt**, soulevez le bac pour lui faire dépasser sa position **d'arrêt**, puis enlevez-le.

## Enlèvement du bac à légumes.

Tous les modèles n'ont pas toutes ces caractéristiques.

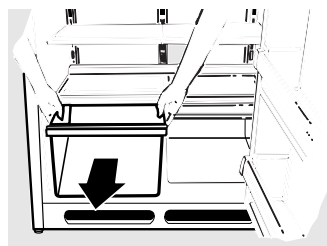

### Enlèvement du bac à légumes

Videz la clayette inférieure avant d'essayer d'enlever les bacs de rangement.

#### Pour enlever :

Soulevez les bacs légèrement vers le haut tout en les tirant au delà de leur position d'arrêt.

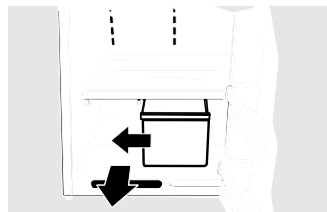

#### Si vous ne pouvez pas ouvrir complètement la porte :

Tirez le bac le plus éloigné de la porte directement vers l'extérieur. Faites glisser l'autre tiroir vers le milieu et enlevez-le.

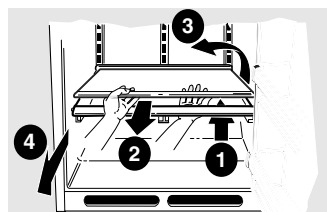

Pour enlever le couvercle en verre

#### Pour enlever le couvercle en verre :

Enlevez le verre, puis le cadre. Quand vous remettez en place le verre, poussez l'arête arrière fort dans le cadre.

- ➊ Poussez le couvercle en verre vers le haut devant.
- ➋ Faites glisser le couvercle en verre vers l'avant jusqu'à ce que l'arête arrière sorte du cadre.
- ➌ Faites tourner le côté du couvercle en verre vers le haut.
- ➍ Enlevez le couvercle en verre.

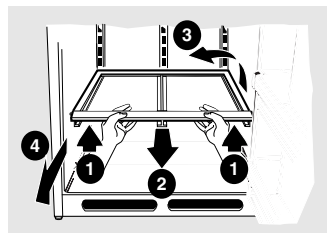

Pour enlever le cadre

#### Pour enlever le cadre :

- ➊ Soulevez l'avant du cadre vers le haut en le tenant à deux mains.
- ➋ Faites glisser le cadre vers l'avant.
- ➌ Faites tourner le cadre vers le haut.
- ➍ Enlevez le cadre.

## Caractéristiques additionnelles.

Tous les modèles n'ont pas toutes ces caractéristiques.

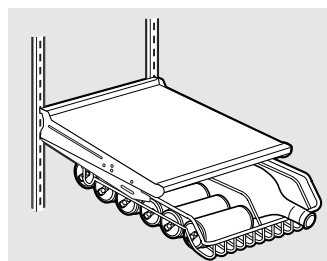

### Panier ShelfSaver™

Ce panier amovible contient douze boîtes de boisson gazeuse ou deux bouteilles de vin ou d'eau (longitudinalement). On peut l'enlever pour nettoyer.

**Pour enlever,** faites glisser le panier vers le haut jusqu'à sa position **d'arrêt**, soulevez le panier pour lui faire dépasser sa position **d'arrêt**, puis enlevez-le.

Un réfrigérateur nouvellement installé prend de 12 à 24 heures pour commencer à produire des glaçons.

Il y a deux catégories de machine à glaçons :

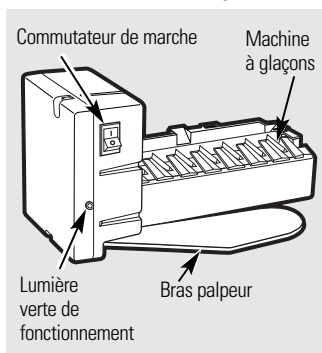

Modèle à commutateur de marche

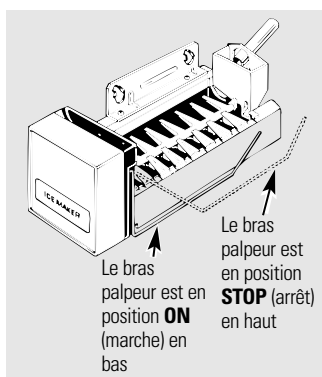

Modèle à bras palpeur

## Machine à glaçons automatique (sur certains modèles)

La machine à glaçons produit environ 3 à 3-1/2 lb de glace par 24 heures, selon la température du compartiment congélation, la température de la pièce, le nombre de fois que la porte est ouverte et les autres conditions d'utilisation.

Il y a deux catégories de machine à glaçons : le modèle à commutateur de marche et le modèle à bras palpeur.

Si vous faites fonctionner le réfrigérateur avant de raccorder l'eau à la machine à glaçons, mettez le commutateur de marche en position **O (arrêt)** ou amenez le bras palpeur en position **STOP (arrêt)** en haut.

Après avoir raccordé le réfrigérateur à l'alimentation d'eau, mettez le commutateur de marche en position **I (marche)** ou amenez le bras palpeur en position **ON (marche)** en bas. Sur les modèles à commutateur de marche, la lumière verte s'allume.

La machine à glaçons se remplit d'eau quand elle atteint 15°F. Un réfrigérateur nouvellement installé prend de 12 à 24 heures pour commencer à produire des glaçons.

Une fois que la machine à glaçons commence à produire de la glace, il peut s'écouler jusqu'à 48 heures avant que le bac ne se remplisse, tout dépendant du réglage de température et de la fréquence d'ouverture de la porte.

Jetez les premiers lots de glaçons pour permettre à la conduite d'eau de se purger.

Assurez-vous que rien ne gêne la course du bras palpeur.

Quand le bac se remplit jusqu'au niveau du bras palpeur, la machine à glaçons s'arrête de produire des glaçons.

Il est normal de trouver des glaçons qui soient soudés ensemble.

Si vous n'utilisez pas souvent vos glaçons, les vieux glaçons deviennent opaques, prennent un mauvais goût, rétrécissent ou collent ensemble.

Sur les modèles à commutateur de marche, la lumière verte se met à clignoter si des glaçons se coincent dans la machine à glaçons. Pour corriger cette situation, mettez le commutateur de marche en position **O (arrêt)** et enlevez les glaçons. Remettez le commutateur de marche en position **I (marche)** pour remettre en marche la machine à glaçons. Quand vous remettez en marche la machine à glaçons, vous devez attendre 45 minutes avant qu'elle se remette à fabriquer des glaçons.

**NOTE :** Dans les maisons qui ont une pression d'eau plus faible que la moyenne, vous pouvez entendre la machine à glaçons recommencer plusieurs fois son cycle pour produire une livraison de glaçons.

## Trousse accessoire de machine à glaçons

Si votre réfrigérateur n'est pas déjà équipé d'une machine à glaçons automatique, vous pouvez acheter une trousse accessoire de machine à glaçons.

Vérifiez derrière votre réfrigérateur le modèle de trousse à glaçons que vous devez acheter pour votre réfrigérateur.

## Accessoire de filtre à eau

Le filtre à eau est une option que vous pouvez acheter chez votre revendeur. Spécifiez la pièce WR97X0214. Ce filtre est accompagné d'instructions complètes d'installation et va sur la conduite d'eau en cuivre de 0,63 cm de diamètre (1/4") ou le tuyau en matière plastique compris dans la trousse GE SmartConnect™ Refrigerator Tubing. Si vous utilisez le tuyau en matière plastique, vous devez également commander une pièce de tuyau en matière plastique (WX08X10002) car vous ne devez pas couper le tuyau en matière plastique.

**NOTE :** Les seuls tuyaux en matière plastique approuvés par GE sont ceux qui sont fournis dans les trousse GE SmartConnect™ Refrigerator Tubing. N'utilisez jamais un autre tuyau en matière plastique, car la conduite est tout le temps sous pression. Certaines catégories de tuyaux en matière plastique peuvent devenir cassants avec l'âge et peuvent se fendre, en occasionnant des dommages d'inondation dans votre maison.



## Soins et nettoyage de votre réfrigérateur.

### Nettoyage de l'extérieur

#### **Les poignées de porte et les garnitures.**

Nettoyez avec un linge trempé dans de l'eau savonneuse. Séchez avec un linge doux.

**Conservez l'extérieur propre.** Essuyez avec un linge propre légèrement humecté de cire à appareil électroménager ou de détersif liquide à vaisselle doux. Séchez et polissez avec un linge doux, propre.

**Vous pouvez nettoyer les panneaux et les poignées de porte en acier inoxydable** (sur certains modèles) avec un nettoyant d'acier

inoxydable vendu sur le marché. N'utilisez pas de cire pour appareils ménagers sur l'acier inoxydable.

*N'essuyez jamais votre réfrigérateur avec un torchon sale ou une serviette mouillée. Cela peut laisser un résidu qui risque d'endommager la peinture.*

*N'utilisez jamais de tampon à récurer, de nettoyant en poudre, d'eau de javel ou de produit nettoyant contenant un agent de blanchiment, car ces produits peuvent rayer et endommager la peinture.*

### Nettoyage de l'intérieur

**Pour aider à empêcher les odeurs**, laissez une boîte ouverte de bicarbonate de soude dans les compartiments réfrigération et congélation.

**Débranchez votre réfrigérateur avant de le nettoyer.** Si ce n'est pas pratique, enlevez toute humidité au moyen d'une éponge ou d'un chiffon pour nettoyer autour des commutateurs, des lumières ou des réglages.

Utilisez une solution d'eau chaude et de bicarbonate de soude 15 ml (soit une cuillère à soupe environ) de bicarbonate de soude dans 1 litre (soit une pinte) d'eau.

Cette solution nettoie tout en neutralisant les odeurs. Rincez et séchez en essuyant.

*Évitez de nettoyer les clayettes froides en verre (sur certains modèles) à l'eau chaude, parce qu'elles risquent de se casser à cause de la grande différence de températures. Manipulez avec soins le verre. Vous pouvez briser en éclats le verre trempé en le heurtant.*

*Ne lavez aucune pièce en matière plastique de votre réfrigérateur dans votre machine à laver la vaisselle.*

*Ne lavez les tiroirs à glaçons qu'à l'eau tiède. Ne les lavez jamais dans une machine à laver la vaisselle.*

### Le condenseur

Vous n'avez pas besoin de nettoyer souvent le condenseur en milieu domestique normal. Cependant, en milieu particulièrement gras ou poussiéreux, vous devez nettoyer périodiquement le condenseur pour obtenir un fonctionnement efficace de votre réfrigérateur.

#### **Enlèvement de la grille de base :**

Enlevez la grille de base en la saisissant à environ 15 cm (6") de chaque extrémité et en tirant son bas directement vers vous.

#### **Nettoyage du condenseur :**

Époussetez ou enlevez à l'aide d'un aspirateur toute la poussière.

Pour obtenir de bons résultats, utilisez une brosse spécialement conçue à cette fin. Vous la trouverez en vente dans la plupart des magasins de pièces d'appareils électroménagers.

#### **Remise en place de la grille de base :**

Remettez en place la grille de base en insérant le haut des agrafes en métal dans les ouvertures ovales, en vous assurant que chacun des taquets en matière plastique de l'arrière de la grille aille dans chacune des ouvertures ovales. Poussez ensuite le bas de la grille vers l'avant jusqu'à ce qu'il se fixe en place.

### Derrière votre réfrigérateur

Faites attention quand vous écartez votre réfrigérateur du mur. Vous pouvez endommager votre revêtement de plancher, en particulier s'il est matelassé ou s'il a une surface en relief.

Tirez le réfrigérateur en ligne droite et remettez-le en place en poussant en ligne

droite. Vous pouvez endommager le revêtement de plancher ou votre réfrigérateur en le déplaçant latéralement.

*Lorsque vous remettez en place votre réfrigérateur, assurez-vous de ne pas le rouler sur le cordon d'alimentation ou la conduite d'eau de la machine à glaçons (sur certains modèles).*

### Préparation de départ en vacances

Pour de longues vacances ou absences, enlevez tous vos aliments et débranchez votre réfrigérateur. Mettez le bouton de réglage du compartiment congélation en position **0 (arrêt)** et nettoyez l'intérieur avec une solution de bicarbonate de soude, de 15 ml (une cuillère à soupe) de bicarbonate de soude pour 1 litre (une pinte) d'eau. Laissez les portes ouvertes.

Mettez le commutateur de marche de la machine à glaçons en position **0 (arrêt)** ou

amenez le bras palpeur en position **STOP** (arrêt) en haut (selon le modèle) et fermez l'alimentation d'eau du réfrigérateur.

Si la température risque de descendre en dessous du point de congélation, demandez à un technicien qualifié de purger votre système d'alimentation d'eau (sur certains modèles) pour empêcher des inondations pouvant occasionner des dégâts sérieux.

### Préparation de déménagement

Fixez en place toutes les pièces mobiles, comme la grille, les clayettes et les tiroirs, à l'aide de ruban adhésif, pour empêcher tout dommage.

Assurez-vous que votre réfrigérateur soit en position droite pendant le déménagement.

## Remplacement des ampoules électriques.

Vous ne débranchez pas votre réfrigérateur du circuit d'alimentation électrique en mettant le bouton de réglage en position **0 (arrêt)**.



Certains modèles n'ont qu'une lumière.

### Compartiment réfrigération–Lumière en haut

**MISE EN GARDE :** Les ampoules électriques peuvent être brûlantes.

- 1 Débranchez le réfrigérateur.
- 2 Les ampoules sont situées en haut du compartiment réfrigération, près de l'ouverture.

- 3 Remplacez l'ampoule par une ampoule d'appareil électroménager de même voltage ou d'un voltage plus bas.
- 4 Rebranchez le réfrigérateur.

### Compartiment congélation–Ampoule de plafonnier (sur certains modèles)

**MISE EN GARDE :** Les ampoules électriques peuvent être brûlantes.

- 1 Débranchez le réfrigérateur.
- 2 L'ampoule est située en haut du compartiment congélation, à l'intérieur du plafonnier. Pour enlever le plafonnier, placez votre doigt dans la poche située à l'arrière du plafonnier. Tirez le plafonnier vers l'avant et vers le bas.

- 3 Après avoir remplacé l'ampoule par une ampoule d'appareil électroménager de même voltage ou d'un voltage plus bas, remettez en place le plafonnier.
- 4 Rebranchez le réfrigérateur.

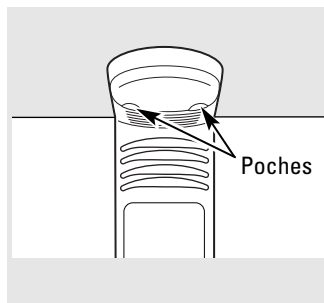

# Instructions d'installation

# Réfrigérateur

Modèles 18 et 19

Si vous avez des questions, appelez le 1.800.361.3400 ou visitez notre site Web à l'adresse : [www.electromenagersge.ca](http://www.electromenagersge.ca)

## AVANT DE COMMENCER

Veuillez lire toutes les directives attentivement.

- **IMPORTANT** — Conservez ces instructions pour l'inspecteur local.
- **IMPORTANT** — Respectez toutes les ordonnances et les codes locaux.
- **Note à l'installateur** — Assurez-vous de laisser ces instructions au consommateur.
- **Note au consommateur** — Conservez ces instructions pour référence future.
- **Niveau de compétence** — L'installation de cet appareil nécessite des compétences mécaniques de base.
- **Temps d'installation** — Installation du réfrigérateur : 15 minutes.
- L'installateur est responsable de bien installer ce réfrigérateur.
- Toute panne du produit due à une mauvaise installation n'est pas couverte par la garantie.

## ALIMENTATION D'EAU DE LA MACHINE À GLAÇONS (SUR CERTAINS MODÈLES)

Si votre réfrigérateur a une machine à glaçons, il faut le brancher à une conduite d'eau froide. Vous pouvez acheter une trousse d'alimentation d'eau GE (contenant la tuyauterie, le robinet d'arrêt, les joints et les instructions) chez votre revendeur ou en vous adressant à notre site Web à l'adresse [www.electromenagersge.ca](http://www.electromenagersge.ca) ou à notre service de Pièces et accessoires au numéro de téléphone 1.888.261.3055.

## EMPLACEMENT DU RÉFRIGÉRATEUR

- N'installez jamais votre réfrigérateur dans un emplacement où la température ambiante sera inférieure à 16°C (60°F). Il ne se mettra pas en marche suffisamment souvent pour maintenir des températures convenables.
- N'installez jamais votre réfrigérateur dans un emplacement où la température ambiante sera supérieure à 37°C (100°F). Il ne fonctionnera pas bien.
- Installez votre réfrigérateur sur un plancher suffisamment solide pour le porter lorsqu'il est plein.

## DÉGAGEMENTS

Prévoyez les dégagements suivants pour faciliter l'installation, la bonne circulation d'air et les raccordements de plomberie et d'électricité.

- Côtés : 3 mm (1/8")
- Dessus : 25 mm (1")
- Arrière : 25 mm (1")

Si un côté ou l'autre de votre réfrigérateur est contre un mur, laissez 8 mm (5/16") de dégagement pour permettre une bonne ouverture de la porte.

## PIEDS DE NIVELLEMENT

Les pieds de nivellement ont deux fins :

- Les pieds de nivellement bien réglés vous permettent de fermer facilement la porte quand elle est ouverte à environ 45°.
- Les pieds de nivellement bien réglés vous permettent de bien poser votre réfrigérateur sur le plancher pour lui éviter d'osciller.
- Les roulettes vous permettent d'écarter votre réfrigérateur du mur pour nettoyer.

**NOTE :** Si vos pieds de nivellement sont bien réglés, le haut de votre réfrigérateur n'est pas horizontal, mais a une légère inclinaison vers l'arrière.

Ajustez les pieds de nivellement avant pour que le réfrigérateur soit en contact solide avec le sol et que la porte se referme lorsqu'elle est ouverte partiellement.

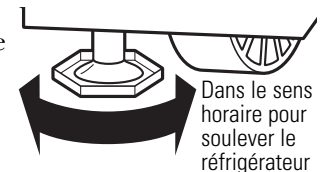

Vérifiez l'alignement de la porte et le joint d'étanchéité après l'ajustement des pieds de nivellement.

# Instructions d'installation

## INSTALLATION DE LA CONDUITE D'EAU (SUR CERTAINS MODÈLES)

### AVANT DE COMMENCER

Nous recommandons les trousse d'alimentation d'eau en cuivre WX8X2, WX8X3, WX8X4, selon le montant de conduite dont vous avez besoin. Nous approuvons les conduites d'eau en matière plastique GE SmartConnect™ Refrigerator Tubing (WX08X10002, WX08X10006, WX08X10015 et WX08X10025).

Si vous installez un système d'eau GE Reverse Osmosis dans votre réfrigérateur, la seule installation approuvée est celle de la trousse GE RVKIT. Pour les autres systèmes d'osmose de l'eau, suivez les recommandations du fabricant.

Cette installation de conduite d'eau n'est pas garantie par le fabricant de réfrigérateur ou de machine à glaçons. Suivez soigneusement ces instructions pour minimiser le risque de dommages onéreux d'inondation.

Les coups de bélier (eau qui donne des coups dans les tuyaux) dans la tuyauterie de la maison peuvent occasionner des dommages aux pièces de votre réfrigérateur, ainsi que des fuites ou des inondations. Appelez un plombier certifié pour corriger les coups de bélier avant d'installer la conduite d'eau de votre réfrigérateur.

### AVANT DE COMMENCER (SUITE)

Pour prévenir toute brûlure et tout dommage à votre réfrigérateur, ne branchez jamais la conduite d'eau à une canalisation d'eau chaude.

Si vous utilisez votre réfrigérateur avant de brancher la conduite d'eau, assurez-vous de laisser le commutateur de la machine à glaçons en position **O (arrêt)** (sur les modèles à commutateur de marche) ou le bras palpeur est en position **STOP** (arrêt) en haut (sur les modèles à bras palpeur).

N'installez jamais les tuyaux de la machine à glaçons dans des endroits où la température risque de descendre en dessous du point de congélation.

Si vous utilisez un outil électrique (comme une perceuse électrique) pendant l'installation, assurez-vous que l'isolement ou le câblage de cet outil empêche tout danger de secousse électrique.

Vous devez procéder à toutes vos installations conformément aux exigences de votre code local de plomberie.

# Instructions d'installation

## INSTALLATION DE LA CONDUITE D'EAU (SUITE)

### CE DONT VOUS AUREZ BESOIN

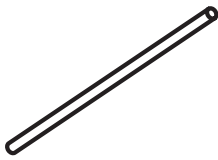

- **Tuyaux en cuivre ou rousse GE SmartConnect™ Refrigerator Tubing**, diamètre extérieur de 0,63 cm (1/4") pour brancher le réfrigérateur à l'alimentation d'eau. Si vous utilisez un tuyau en cuivre, assurez-vous que les deux extrémités du tuyau soient coupées bien droit.

Pour trouver la longueur de tuyau dont vous aurez besoin : mesurez la distance qui va du robinet d'eau situé derrière le réfrigérateur jusqu'au tuyau d'alimentation d'eau. Ajoutez 2,44 m (8 pieds). Assurez-vous qu'il y ait assez de tuyau en trop (environ 2,44 m [8 pieds] enroulés trois fois en cercles d'environ 25 cm [10"] de diamètre) pour vous permettre de décoller le réfrigérateur du mur après l'installation.

Les trousse GE SmartConnect™ Refrigerator Tubing sont disponibles dans les dimensions suivantes :

- 0,6 m (2') – WX08X10002
- 1,8 m (6') – WX08X10006
- 4,6 m (15') – WX08X10015
- 7,6 m (25') – WX08X10025

Assurez-vous que votre trousse ait au moins 2,4 m (8 pieds) comme indiqué ci-dessus.

**NOTE : Les seuls tuyaux en matière plastique approuvés par GE sont ceux qui font fournis dans les trousse GE SmartConnect™ Refrigerator Tubing. N'utilisez jamais un autre tuyau en matière plastique, car le tuyau d'alimentation d'eau est tout le temps sous pression. Certaines catégories de tuyaux en matière plastique peuvent devenir cassants avec l'âge et peuvent se fendre, en occasionnant des dommages d'inondation dans votre maison.**

### CE DONT VOUS AUREZ BESOIN (SUITE)

- Vous pouvez acheter une **trousse d'alimentation d'eau GE** (contenant un tuyau, un robinet d'arrêt et les joints énumérés ci-dessous) chez votre distributeur local ou en le commandant au service de pièces et accessoires, au 800.626.2002.
- Une **alimentation d'eau froide**. La pression de l'eau doit être entre 20 et 120 p.s.i. (1,4 et 8,1 bar).

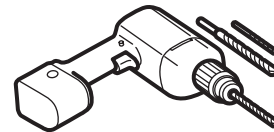

- Une **perceuse électrique**.
- Une **clé de 1/2" ou une clé anglaise**.
- Un **tournevis à lame plate et un tournevis Phillips**.

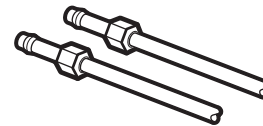

- **Deux écrous à compression d'un diamètre extérieur de 0,63 cm (1/4") et deux bagues (manchons)**—pour brancher le tuyau en cuivre au robinet d'arrêt et au robinet d'eau du réfrigérateur.

### OU BIEN

- Si vous utilisez une trousse GE SmartConnect™ Refrigerator Tubing, les garnitures nécessaires sont déjà montées au tuyau.

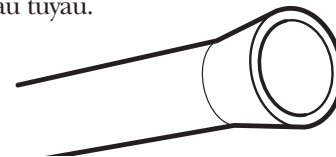

- Si votre canalisation d'eau actuelle a un raccord évasé à une extrémité, vous aurez besoin d'un **adaptateur** (que vous trouverez dans votre magasin de matériel de plomberie) pour brancher le tuyau d'eau au réfrigérateur, **OU BIEN** vous pouvez couper le raccord évasé à l'aide d'un **coupe-tube**, puis utiliser un raccord à compression. Ne coupez jamais l'extrémité finie d'un tuyau de la trousse GE SmartConnect™ Refrigerator Tubing.

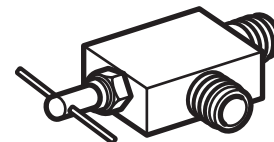

- Un **robinet d'arrêt** pour brancher le tuyau d'eau froide. Le robinet d'arrêt doit avoir une entrée d'eau avec un diamètre intérieur minimal de 0,45 cm (5/32") au point de jonction avec **LA CONDUITE D'EAU FROIDE**. Des robinets d'arrêt à étrier sont souvent inclus dans les trousse d'alimentation d'eau. Avant d'acheter, assurez-vous que le robinet à étrier se conforme à vos codes de plomberie locaux.



# Instructions d'installation

Installez le robinet d'arrêt sur la canalisation d'eau potable la plus fréquemment utilisée.

## 1 FERMEZ L'ALIMENTATION PRINCIPALE D'EAU

Ouvrez le robinet le plus proche suffisamment longtemps pour purger le tuyau.

## 2 CHOISISSEZ L'EMPLACEMENT DU ROBINET

Choisissez, pour le robinet, un emplacement facilement accessible. Il vaut mieux le brancher de côté à un tuyau vertical. Si vous devez le brancher à un tuyau horizontal, faites le branchement en haut ou de côté, plutôt qu'en bas du tuyau, pour éviter de recevoir des sédiments du tuyau d'alimentation d'eau.

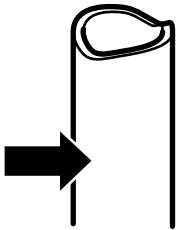

## 3 PERCEZ UN TROU POUR LE ROBINET

Percez un trou de 0,63 cm (1/4") dans le tuyau d'eau, à l'aide d'un foret dur. Enlevez toute barbare due au perçage du trou dans le tuyau. **Faites attention de ne pas laisser de l'eau couler dans votre perceuse électrique.** Si vous ne percez pas un trou de 0,63 cm (1/4"), vous obtiendrez une alimentation d'eau réduite et des glaçons plus petits.

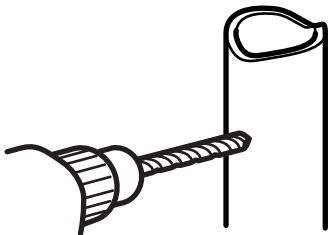

## 4 FIXEZ LE ROBINET D'ARRÊT

Fixez le robinet d'arrêt au tuyau d'eau froide à l'aide du collier de serrage.

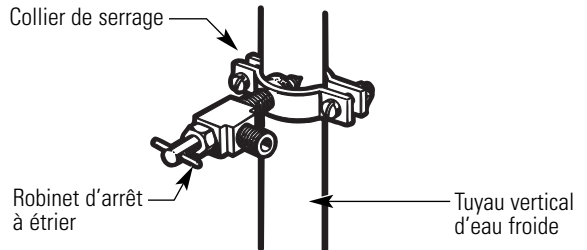

**NOTE :** Vous devez vous conformer aux Codes de plomberie 248CMR du Commonwealth of Massachusetts. Les robinets d'arrêt à étrier sont illégaux et leur utilisation n'est pas autorisée au Massachusetts. Consultez votre plombier local.

## 5 SERREZ LE COLLIER DE SERRAGE

Serrez les vis du collier jusqu'à ce que la rondelle d'étanchéité commence à enfler.

**NOTE :** Ne serrez pas trop. Vous risquez d'écraser le tuyau de cuivre.

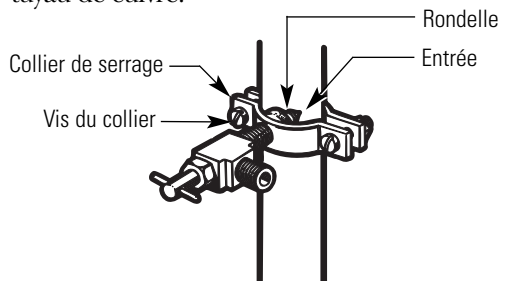

## 6 ACHEMINEZ LE TUYAU

Acheminez le tuyau du tuyau d'eau froide au réfrigérateur.

Faites passer le tuyau par un trou percé dans le mur ou le plancher (derrière le réfrigérateur ou au niveau de l'armoire de cuisine adjacente), aussi près du mur que possible.

**NOTE :** Assurez-vous qu'il y ait assez de tuyau en trop (environ 2,44 m [8 pieds] enroulés trois fois en cercles d'environ 25 cm [10"] de diamètre) pour vous permettre de décoller le réfrigérateur du mur après l'installation.

# Instructions d'installation

## INSTALLATION DE LA CONDUITE D'EAU (SUITE)

### 7 BRANCHEZ LE TUYAU AU ROBINET

Placez un écrou de compression et une bague (manchon) à l'extrémité du tuyau et branchez-les au robinet d'arrêt.

Assurez-vous que le tuyau soit bien inséré dans le robinet. Serrez fort l'écrou de compression.

Pour le tuyau en matière plastique d'une trousse GE SmartConnect™ Refrigerator Tubing, insérez l'extrémité moulée du tuyau dans le robinet d'arrêt et serrez l'écrou de compression à la main, puis serrez un autre demi tour avec une clé. Si vous serrez trop fort, vous pouvez occasionner des fuites.

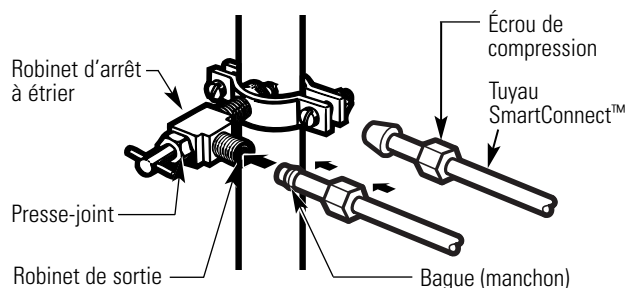

**NOTE :** Vous devez vous conformer aux Codes de plomberie 248CMR du Commonwealth of Massachusetts. Les robinets d'arrêt à étrier sont illégaux et leur utilisation n'est pas autorisée au Massachusetts. Consultez votre plombier local.

### 8 PURGEZ LE TUYAU

Ouvrez le robinet d'alimentation principale d'eau et purgez le tuyau jusqu'à ce que l'eau soit claire.

Fermez l'eau au niveau du robinet d'eau après écoulement d'environ 1 litre (1 quart) d'eau par le tuyau.



### 9 BRANCHEZ LE TUYAU À VOTRE RÉFRIGÉRATEUR

#### NOTES :

- Avant de brancher le tuyau à votre réfrigérateur, assurez-vous que le cordon d'alimentation électrique du réfrigérateur ne soit pas branché à la prise murale.
- Nous vous recommandons de poser un filtre à eau si votre alimentation d'eau contient du sable ou des particules qui peuvent boucher la grille du robinet d'eau de votre réfrigérateur. Installez-le sur la conduite d'eau près de votre réfrigérateur. Si vous utilisez une trousse GE SmartConnect™ Refrigerator Tubing, vous aurez besoin d'un tuyau additionnel (WX08X10002) pour brancher le filtre. Ne coupez jamais un tuyau en matière plastique pour installer votre filtre.

Enlevez les vis qui tiennent le côté droit du couvercle d'accès. Repliez le couvercle vers l'arrière.

Enlevez le capuchon en matière plastique flexible du robinet d'arrêt d'eau (branchement du réfrigérateur).

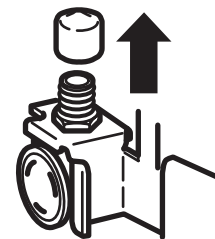

Placez l'écrou de compression et la bague (manchon) à l'extrémité du tuyau comme l'indique l'illustration. Si vous utilisez une trousse GE SmartConnect™ Refrigerator Tubing, les écrous sont déjà assemblés au tuyau.

Insérez l'extrémité du tuyau dans le branchement du robinet d'arrêt d'eau, le plus loin que possible. Tout en tenant le tuyau, serrez le raccord.

Si vous utilisez un tuyau en matière plastique d'une trousse GE SmartConnect™ Refrigerator Tubing, insérez l'extrémité moulée du tuyau dans le robinet d'arrêt et serrez l'écrou de compression à la main, puis serrez un autre tour avec une clé. Si vous serrez trop fort, vous pouvez occasionner des fuites.

Fixez le tuyau au collet fourni pour le tenir en position verticale. Il est possible que vous ayez à disjoindre le collet.

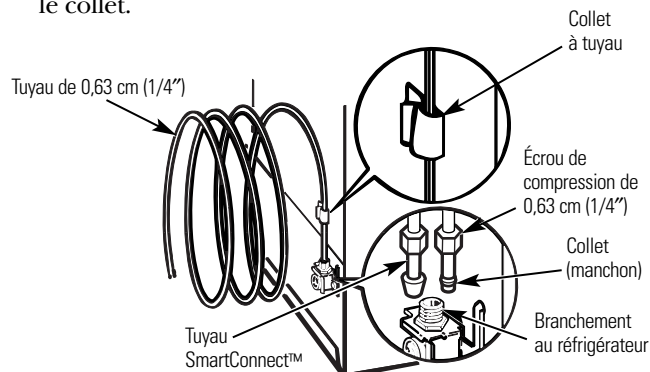

# Instructions d'installation

## 10 FERMEZ L'EAU AU NIVEAU DU ROBINET D'ARRÊT

Resserrez tout joint qui fuit.

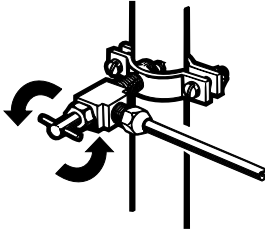

Remettez en place le couvercle d'accès.

## 11 BRANCHEZ VOTRE RÉFRIGÉRATEUR

Disposez la spirale de tuyau en cuivre de manière à ce qu'elle ne vibre pas contre l'arrière de votre réfrigérateur ou contre le mur. Mettez votre réfrigérateur à sa place contre le mur en le poussant.

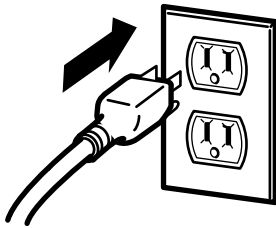

## METTEZ EN MARCHÉ LA MACHINE À GLAÇONS

Sur les modèles à commutateur de marche, mettez le commutateur de la machine à glaçon en position **I (marche)**. Sur les modèles à bras palpeur, amenez le bras palpeur en position **ON (marche)** en bas. La machine à glaçons ne se met en marche que lorsqu'elle atteint une température de fonctionnement de  $-9^{\circ}\text{C}$  ( $15^{\circ}\text{F}$ ) ou moins. Elle commence immédiatement à fonctionner.

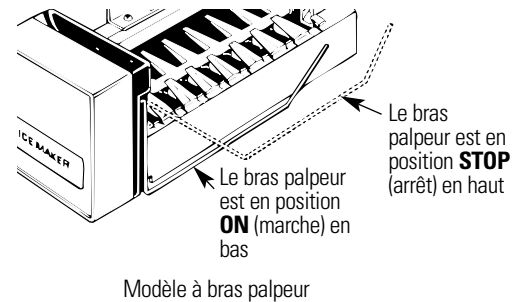
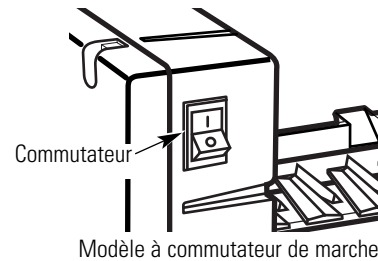

**NOTE :** Si votre pression d'eau est trop faible, le robinet peut se remettre en marche jusqu'à trois fois pour envoyer suffisamment d'eau à la machine à glaçons.

# Instructions d'installation

## INVERSION DU SENS D'OUVERTURE DES PORTES

### NOTES IMPORTANTES

Pour inverser le sens d'ouverture des portes :

- Lisez toutes les directives avant de commencer.
- Manipulez les pièces avec précaution pour éviter de rayer la peinture.
- Posez les vis à côté des pièces correspondantes pour ne pas les utiliser aux mauvais endroits.
- Posez les portes sur un plan de travail qui ne risque pas de rayer la peinture.

**IMPORTANT :** Une fois commencée votre inversion du sens d'ouverture des portes, ne déplacez jamais votre réfrigérateur avant d'avoir terminé.

Ces directives s'appliquent à l'inversion des charnières du côté droit au côté gauche. Si vous voulez remettre les charnières à droite, suivez les mêmes directives en inversant toutes les références aux côtés gauche et droit.

- Lorsque le déplacement de la porte est finalisé, assurez-vous que le badge du logo soit bien aligné et fixé en place sur la porte en retirant le couvercle adhésif à l'endos. **REMARQUE :** Si nécessaire appelez le service à la clientèle pour obtenir un badge de rechange.

**Débranchez votre réfrigérateur de sa prise électrique.**

**Videz toutes vos clayettes de porte, y compris le compartiment à produits laitiers.**

### OUTILS NÉCESSAIRES



Clé réglable

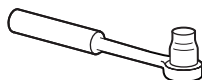

Tournevis à cliquet de 3/8 po et de 10 mm



Ruban masque

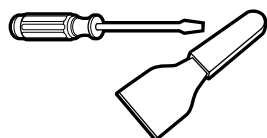

Couteau à mastiquer ou tournevis à lame mince

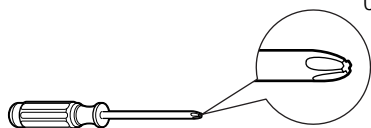

Tournevis cruciforme

### 1 ENLEVEZ LA PORTE DU COMPARTIMENT CONGÉLATION

- A** Attachez la porte à l'aide de ruban-cache.

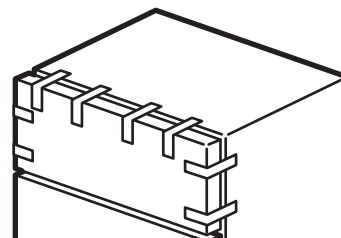

- B** Enlevez le couvercle de charnière qui se trouve en haut de la porte du compartiment congélation (sur certains modèles).

- C** Retirez les trois vis Phillips, puis soulevez la charnière droit vers le haut, pour libérer l'axe de charnière du culot qui se trouve en haut de la porte. Assurez-vous que le dé de porte reste sur l'axe de charnière ou à l'intérieur du trou de l'axe de charnière de la porte intérieur qui se trouve sur le dessus de la porte.

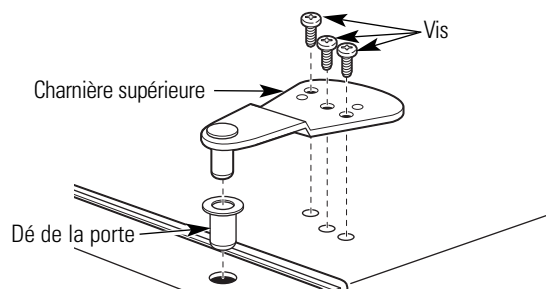

- D** Enlevez le ruban-cache et écartez la porte du cabinet en la faisant basculer vers vous. Soulevez-la pour l'enlever de l'axe de la charnière centrale.

Posez la porte sur une surface qui ne raye pas, l'extérieur vers le haut.

### 2 FAITES PASSER LA CHARNIÈRE SUPÉRIEURE À GAUCHE

Échangez la charnière et les vis se trouvant en haut à droite avec les vis en haut à gauche du réfrigérateur. Pour certains modèles, il faut retirer les capuchons de vis avec un couteau à mastic ou un tournevis à lame mince avant de retirer les vis. Alignez les trous sur le dessus du réfrigérateur avec trois trous dans la charnière.

**Ne serrez pas les vis du côté de la charnière lors de cette opération.**

# Instructions d'installation

## 3 ENLEVEZ LA PORTE DU RÉFRIGÉRATEUR

- A** Fermez la porte et attachez-la à l'aide de ruban-cache.
- B** Retirez la rondelle de plastique, l'axe de charnière centrale, et le dé de porte avec la douille/rochet de 3/8 po (10 mm).

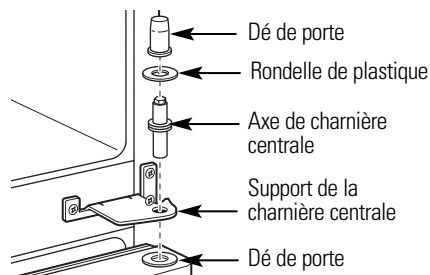

- C** Enlevez le ruban-cache et faites basculer la porte en l'écartant du réfrigérateur. Penchez la porte et soulevez pour libérer sa charnière inférieure de son axe situé dans le support de charnière inférieure. Assurez-vous que le dé de porte reste sur l'axe de charnière ou à l'intérieur du trou de l'axe de charnière de la porte intérieur qui se trouve au bas des portes.

Posez la porte sur une surface qui ne raye pas, l'intérieur vers le haut.

**MISE EN GARDE :** Ne laissez pas tomber la porte par terre. Cela pourrait endommager la butée de la porte.

## 4 FAITES PASSER LE SUPPORT DE CHARNIÈRE CENTRALE À GAUCHE

- A** Retirez le support de la charnière centrale avec un tournevis Phillips.
- B** Sur certains modèles, vous devez enlever les capuchons des têtes de vis pour pouvoir enlever la vis. Utilisez le tranchant d'une lame mince pour peler gentiment les capuchons des têtes de vis. (Un couteau à mastiquer fera l'affaire.) Couvrez la lame de ruban-cache pour éviter de rayer la peinture.
- C** Enlevez les trois vis Phillips du centre du côté gauche du réfrigérateur. Vissez-les dans les trous du côté droit. Remplacez les capuchons en les poussant sur les vis du doigt.
- D** Placez le support de charnière centrale sur les trous situés au centre à gauche du réfrigérateur. Insérez et serrez les trois vis.

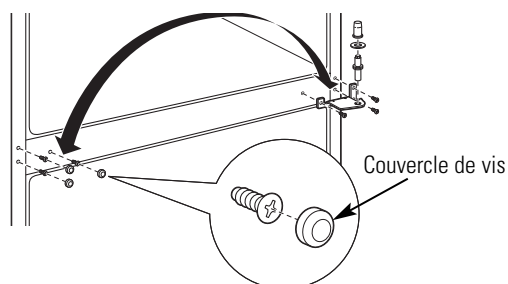

## 5 FAITES PASSER LE SUPPORT DE CHARNIÈRE INFÉRIEURE À GAUCHE

- A** Utilisez un tournevis Phillips et retirez le support de charnière inférieure, la rondelle en plastique et le dé de porte du côté droit.
- NOTE :** Si le dé de porte n'est pas sur le support de charnière, vérifiez s'il n'est pas collé en bas de la porte.

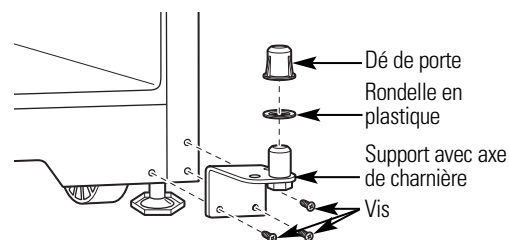

- B** Retirez l'axe de charnière du support en retirant l'écrou et le contre-écrou de métal.

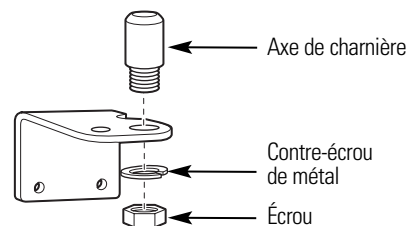

- C** Placez l'axe de charnière inférieure dans le trou gauche. Réinstallez le contre-écrou de métal et l'écrou.
- D** Sur certains modèles, vous devez enlever les capuchons des têtes de vis pour pouvoir enlever la vis. Utilisez le tranchant d'une lame mince pour peler gentiment les capuchons des têtes de vis. (Un couteau à mastiquer fera l'affaire.) Couvrez la lame de ruban-cache pour éviter de rayer la peinture.
- E** Enlevez les trois vis Phillips du côté gauche inférieur du réfrigérateur. Vissez-les dans les trous du côté droit. Pour les modèles à capuchons de vie, insérez-les sur les vis.
- F** Placez le support de charnière inférieure sur les trous situés du côté gauche inférieur du réfrigérateur. Insérez et serrez les trois vis Phillips. Remplacez la rondelle en plastique et le dé de porte.

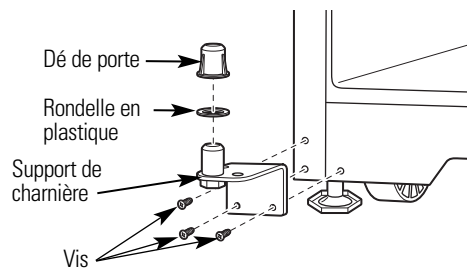

# Instructions d'installation

## INVERSION DU SENS D'OUVERTURE DES PORTES (SUITE)

### 6 FAITES PASSER LES BUTÉES DE PORTE À DROITE

Sur chaque porte, faites passer la butée de porte en métal du côté droit inférieur des portes. Mettez les butées de porte et les vis de côté jusqu'à ce que les poignées soient transférées au côté droit des portes.

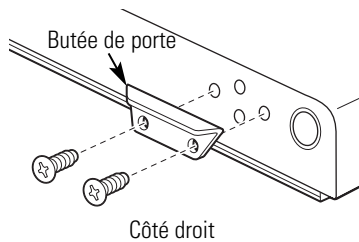

### 7 FAITES PASSER LA POIGNÉE DE PORTE DU RÉFRIGÉRATEUR À DROITE (SUITE)

**Réinstallez la poignée :** Fixez la poignée du côté droit de la porte.

- 1 Fixez la poignée à l'attache et glissez-la vers le bas en position.
- 2 Alignez la poignée avec les trous de vis dans le haut de la porte et resserrez les vis.

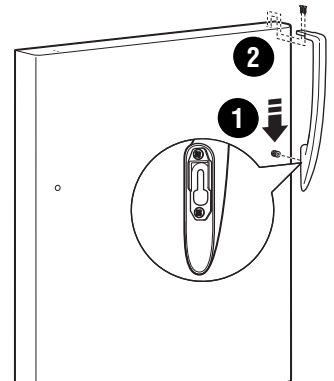

### 7 FAITES PASSER LA POIGNÉE DE PORTE À DROITE

- 1 Enlevez les deux vis qui tiennent la poignée au haut de la porte.
- 2 Glissez la poignée vers le haut sur l'attache et retirez la poignée.
- 3 Retirez l'attache de poignée avec le tournevis Phillips.
- 4 Faites passer l'attache du côté droit et déplacez le bouchon fileté du côté gauche de la porte du réfrigérateur. L'attache doit être à niveau avec la porte – NE resserrez PAS TROP.

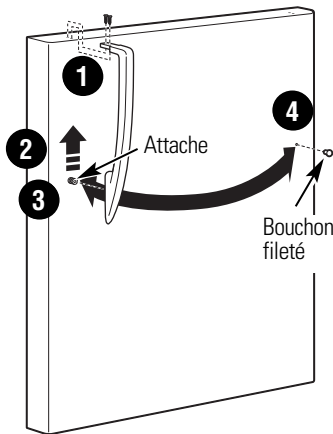

**Après avoir enlevé la poignée :** Faites passer les petits bouchons du haut du côté droit de la porte dans les trous du côté opposé.

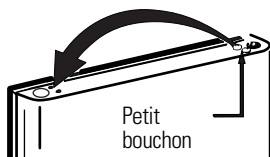

Faites passer le gros bouchon de l'extrémité gauche de la porte dans le trou du côté opposé. Répétez cette étape au bas de la porte.

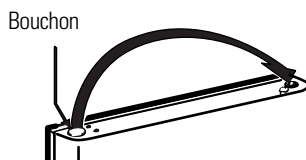

### 8 FAITES PASSER LA POIGNÉE DE PORTE DU CONGÉLATEUR À DROITE

- 1 Enlevez les deux vis qui tiennent la poignée au bas de la porte.
- 2 Glissez la poignée vers le bas sur l'attache et retirez la poignée.
- 3 Retirez l'attaché de la poignée avec un tournevis Phillips.
- 4 Faites passer l'attache du côté droit et déplacez le badge GE au côté gauche de la porte du congélateur. L'attache doit être à niveau avec la porte – NE resserrez pas TROP.

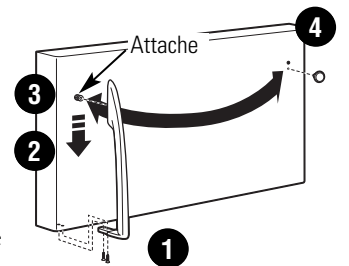

Faites passer le gros bouchon de l'extrémité gauche de la porte et insérez-le dans le trou du côté opposé. Répétez cette étape au bas de la porte.

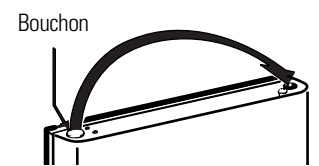

**Réinstallez la poignée :** Fixez la poignée du côté droit de la porte.

- 1 Fixez la poignée à l'attache et glissez-la vers le bas en position.
- 2 Alignez la poignée avec les trous de vis dans le bas de la porte et resserrez les vis.

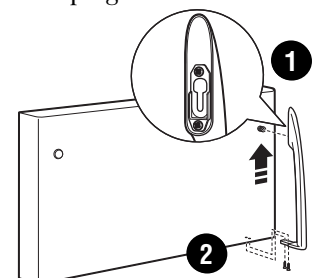

# Instructions d'installation

## 9 INSTALLEZ LES BUTÉES DE PORTE À GAUCHE

Sur chaque porte, installez la butée de porte en métal du côté gauche. Insérez et resserrez les vis.

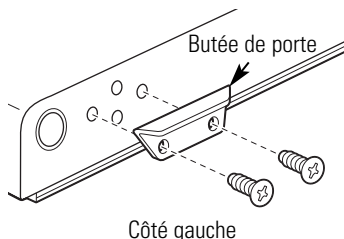

## 10 ACCROCHEZ À NOUVEAU LA PORTE DU RÉFRIGÉRATEUR

**A** Faites descendre la porte du réfrigérateur sur l'axe de la charnière inférieure.

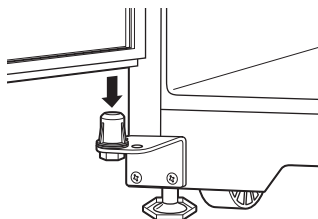

**B** Redressez la porte et alignez-la au support de la charnière centrale.

**C** Montez à nouveau l'axe de la charnière central avec la douille/rochet de 3/8 po (10 mm). Tournez-le jusqu'à ce qu'il passe le support de charnière et entre dans la porte. Assurez-vous que la rondelle en plastique et le dé de porte sont sur l'axe de la charnière.

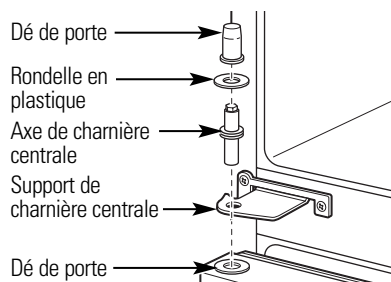

**D** Placez le coussinet de mousse sur le dessus de la porte du réfrigérateur pour aider à aligner la porte du congélateur en la replaçant.

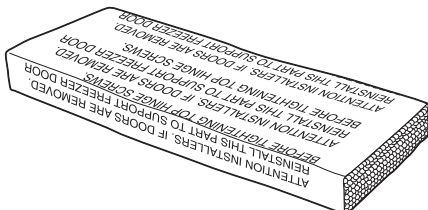

## 11 ACCROCHEZ À NOUVEAU LA PORTE DU CONGÉLATEUR

**A** Faites descendre la porte du congélateur sur l'axe de charnière centrale.

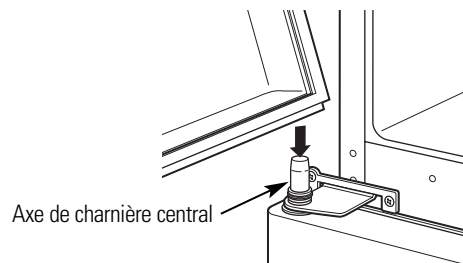

**B** Soulevez l'axe supérieur pour que l'axe entre dans la douille de la porte.

**C** Soutenez la porte du côté de la poignée et assurez-vous que la porte est bien droite et que l'écart entre les portes est régulier sur toute sa longueur à l'avant. En tenant la porte en place, serrez les vis de la charnière supérieure.

**D** Retirez le coussinet de mousse.

## Bruits normaux de fonctionnement.



Les réfrigérateurs plus récents font des bruits différents de ceux des anciens. Les réfrigérateurs modernes présentent plus de fonctions et sont plus avancés sur le plan technologique.

**Entendez-vous ce que j'entends ? Ces bruits sont normaux.**

**HUMMM...  
OUUCH....**

- Le nouveau compresseur à rendement élevé peut fonctionner plus longtemps et plus vite que votre ancien réfrigérateur et vous pouvez entendre un son modulé ou un ronflement aigu pendant son fonctionnement.
- Vous pouvez entendre un sifflement lorsque les portes se ferment. Cela vient de l'équilibrage de pression dans le réfrigérateur.

**OUIR !**



- Vous pouvez entendre les ventilateurs tourner à hautes vitesses. Cela se produit lorsque le réfrigérateur vient d'être branché, lorsque les portes sont ouvertes fréquemment ou lors de l'ajout d'une grande quantité d'aliments dans les compartiments congélateur ou réfrigérateur. Les ventilateurs permettent de maintenir les bonnes températures.

### CLICS, CLAQUEMENTS, CRAQUEMENTS et GRÉSILLEMENTS

- Vous pouvez entendre des craquements ou des claquements lorsque le réfrigérateur est branché pour la première fois. Cela se produit lorsque le réfrigérateur se refroidit à la bonne température.
- Le compresseur peut causer un clic ou un grésillement lors de la tentative de redémarrage (cela peut prendre 5 minutes).
- L'expansion et la contraction des serpentins de refroidissement pendant et après le dégivrage peuvent causer un craquement ou un claquement.
- Sur les modèles équipés d'une machine à glaçons, après un cycle de fabrication de glaçons, vous pouvez entendre les glaçons tomber dans le bac.

### BRUITS D'EAU



- Le passage de l'agent frigorigène dans les serpentins de refroidissement du congélateur peut être accompagné d'un gargouillement semblable à celui de l'eau en ébullition.
- L'eau tombant sur l'élément chauffant de dégivrage peut faire un bruit de grésillement, de claquement ou de bourdonnement pendant le cycle de dégivrage.
- Un bruit de suintement d'eau peut être entendu pendant le cycle de dégivrage lorsque la glace de l'évaporateur fond et tombe dans le bac de récupération.
- Fermer la porte peut causer un gargouillement en raison de l'équilibrage de pression.



Pour obtenir plus d'information sur les bruits normaux de fonctionnement de la machine à glaçons, veuillez consulter la section **Machine à glaçons automatique**.





En cas de panne  
Économisez votre temps et votre argent! Consultez les  
tableaux des pages suivantes, vous éviterez peut-être  
d'appeler un réparateur.

Problème	Causes possibles	Solutions
<b>La porte du compartiment congélation s'ouvre instantanément lorsque la porte du compartiment réfrigération se ferme</b>	Ce phénomène est normal si la porte du compartiment congélation se referme d'elle-même à la suite de son ouverture.	<ul style="list-style-type: none"> <li>Cela indique que le joint d'étanchéité du compartiment congélation est en bon état. Si la porte du compartiment congélation ne se referme pas automatiquement à la suite de son ouverture, les roulettes ont besoin d'être ajustées. Consultez <i>Roulettes</i>.</li> </ul>
<b>La porte ne se ferme pas seule</b>	Les roulettes ont besoin d'être ajustées.	<ul style="list-style-type: none"> <li>Consultez <i>Roulettes</i>.</li> </ul>
<b>Votre réfrigérateur ne fonctionne pas</b>	Votre réfrigérateur se trouve dans son cycle de dégivrage.	<ul style="list-style-type: none"> <li>Attendez environ 40 minutes la fin du dégivrage.</li> </ul>
	L'un des boutons ou les deux boutons de réglage de température sont en position position 0 (arrêt).	<ul style="list-style-type: none"> <li>Tournez les boutons de réglage de température du compartiment réfrigération et du compartiment congélation en position plus élevée.</li> </ul>
	Le réfrigérateur est débranché.	<ul style="list-style-type: none"> <li>Poussez la fiche complètement dans la prise murale.</li> </ul>
	Le fusible a sauté ou le disjoncteur a sauté.	<ul style="list-style-type: none"> <li>Changez le fusible ou rebranchez le disjoncteur.</li> </ul>
<b>Vibrations ou bruits de casse (une petite vibration est normale)</b>	Le réfrigérateur ne se pose pas bien sur les quatre roulettes.	<ul style="list-style-type: none"> <li>Réglez les roulettes (Consultez <i>Roulettes</i>).</li> </ul>
<b>Le moteur fonctionne pendant de longues périodes ou se met en marche et s'arrête fréquemment (Les réfrigérateurs modernes, qui ont davantage d'espace de rangement et un compartiment congélation plus grand, nécessitent plus de temps de fonctionnement. Ils se mettent en marche et s'arrêtent souvent pour maintenir des températures constantes.)</b>	C'est normal quand on met en marche le réfrigérateur pour la première fois.	<ul style="list-style-type: none"> <li>Attendez 24 heures que le réfrigérateur se refroidisse complètement.</li> </ul>
	Cela arrive souvent quand on met beaucoup d'aliments dans le réfrigérateur.	<ul style="list-style-type: none"> <li>C'est normal.</li> </ul>
	La porte est restée ouverte.	<ul style="list-style-type: none"> <li>Vérifiez qu'un paquet d'aliments n'empêche pas la porte de bien se fermer.</li> </ul>
	Il fait chaud ou vous ouvrez souvent la porte.	<ul style="list-style-type: none"> <li>C'est normal.</li> </ul>
	Les boutons de réglage de température sont mis à leur position la plus froide.	<ul style="list-style-type: none"> <li>Consultez <i>Boutons de réglage de température</i>.</li> </ul>
<b>Le compartiment réfrigération ou congélation est trop chaud</b>	Le bouton de réglage de température est mis à une température trop basse.	<ul style="list-style-type: none"> <li>Consultez <i>Boutons de réglage de température</i>.</li> </ul>
	Il fait chaud ou vous ouvrez souvent la porte.	<ul style="list-style-type: none"> <li>Mettez le bouton de réglage de température un numéro plus froid. Consultez <i>Boutons de réglage de température</i>.</li> </ul>
	La porte est restée ouverte.	<ul style="list-style-type: none"> <li>Vérifiez qu'un paquet d'aliments n'empêche pas la porte de bien se fermer.</li> </ul>
<b>Du givre ou des cristaux de glace se forment sur les aliments congelés (du givre à l'intérieur des paquets d'aliments est normal)</b>	La porte est restée ouverte.	<ul style="list-style-type: none"> <li>Vérifiez qu'un paquet d'aliments n'empêche pas la porte de bien se fermer.</li> </ul>
	Vous ouvrez la porte trop souvent ou trop longtemps.	
	De la nourriture obstrue les ouvertures de circulation d'air du compartiment congélation.	<ul style="list-style-type: none"> <li>Éloignez la nourriture de la paroi arrière du compartiment congélation.</li> </ul>

## Avant d'appeler un réparateur...



En cas de panne

Problème	Causes possibles	Solutions
<b>La machine à glaçons automatique ne fonctionne pas (sur certains modèles)</b>	Le commutateur de marche n'est pas branché.	<ul style="list-style-type: none"> <li>Sur les modèles à commutateur de marche, mettez le commutateur de marche en position <b>I (marche)</b>. Sur les modèles à bras palpeur, amenez le bras palpeur en position <b>ON</b> (marche) en bas.</li> </ul>
	L'alimentation d'eau est arrêtée ou n'est pas branchée.	<ul style="list-style-type: none"> <li>Consultez <i>Installation de la conduite d'eau</i>.</li> </ul>
	Le compartiment congélateur est trop chaud.	<ul style="list-style-type: none"> <li>Attendez 24 heures que le réfrigérateur soit complètement froid.</li> </ul>
	Une accumulation de glaçons dans le tiroir à glaçons peut causer un arrêt de la machine à glaçons.	<ul style="list-style-type: none"> <li>Égalisez les glaçons à la main.</li> </ul>
<b>Les glaçons ont une odeur ou un goût</b>	Des glaçons se sont collés dans la machine à glaçons (le voyant lumineux vert de la machine à glaçons clignote).	<ul style="list-style-type: none"> <li>Débranchez la machine à glaçons, enlevez les glaçons, puis remettez en marche la machine à glaçons.</li> </ul>
	Le bac à glaçons doit être nettoyé.	<ul style="list-style-type: none"> <li>Videz et lavez le bac à glaçons. Jetez les vieux glaçons.</li> </ul>
	Les aliments donnent de l'odeur ou du goût aux glaçons.	<ul style="list-style-type: none"> <li>Emballez bien les aliments.</li> </ul>
<b>La formation des glaçons est lente</b>	L'intérieur du réfrigérateur a besoin d'être nettoyé.	<ul style="list-style-type: none"> <li>Consultez <i>Soins et nettoyage de votre réfrigérateur</i>.</li> </ul>
	La porte est restée ouverte.	<ul style="list-style-type: none"> <li>Vérifiez qu'un paquet d'aliments n'empêche pas la porte de bien se fermer.</li> </ul>
<b>Il n'y a pas de glaçons</b>	Le bouton de réglage de température est mis à une température trop basse.	<ul style="list-style-type: none"> <li>Consultez <i>Bouton de réglage de température</i>.</li> </ul>
	La conduite d'alimentation d'eau ou le robinet d'arrêt est bouché.	<ul style="list-style-type: none"> <li>Appelez un plombier.</li> </ul>
<b>De l'humidité se forme sur la surface de l'armoire du réfrigérateur entre les portes</b>	C'est normal pendant les périodes de grande humidité.	<ul style="list-style-type: none"> <li>Essuyez complètement la surface, puis réglez la température du compartiment réfrigération un chiffre plus haut et vérifiez à nouveau 24 heures plus tard.</li> </ul>
<b>Le réfrigérateur sent</b>	Les aliments donnent une odeur au réfrigérateur.	<ul style="list-style-type: none"> <li>Vous devez bien emballer les aliments qui sentent fort.</li> <li>Conservez une boîte ouverte de bicarbonate de soude dans votre réfrigérateur; remplacez-la tous les trois mois.</li> </ul>
	L'intérieur a besoin d'un nettoyage.	<ul style="list-style-type: none"> <li>Consultez <i>Soins et nettoyage de votre réfrigérateur</i>.</li> </ul>
<b>De l'humidité se forme à l'intérieur (quand il fait humide, l'air transporte de l'humidité à l'intérieur du réfrigérateur quand vous ouvrez les portes)</b>	Vous ouvrez les portes trop souvent ou trop longtemps.	
	Des contenants ouverts renfermant de l'eau ou de la nourriture chaude se trouvent dans le compartiment réfrigération.	<ul style="list-style-type: none"> <li>Recouvrez ou fermez hermétiquement les contenants ouverts. L'humidité est évacuée du compartiment réfrigération lors du cycle de dégivrage, mais elle peut être réintroduite lors d'ouvertures prolongées et fréquentes de la porte.</li> </ul>

<b>Problem</b>	<b>Possible Causes</b>	<b>What To Do</b>
<b>La lumière de compartiment réfrigération ne s'allume pas</b>	Pas d'électricité à la prise.	<ul style="list-style-type: none"> <li>• Remplacez le fusible ou remettez en marche le disjoncteur.</li> </ul>
	L'ampoule a brûlé ou elle n'est pas vissée à fond.	<ul style="list-style-type: none"> <li>• Consultez <i>Remplacement des ampoules électriques</i>.</li> </ul>
<b>De l'air chaud souffle du bas du réfrigérateur</b>	C'est normal. Le moteur se refroidit à l'air. Dans le processus de réfrigération il est normal que de la chaleur soit émise en bas du réfrigérateur. Certains revêtements de sol sont sensibles et changent de couleur à ces températures normales et pas dangereuses.	
<b>Les aliments gèlent dans le compartiment réfrigération.</b>	Les aliments sont trop près de l'ouverture de circulation d'air à l'arrière du compartiment réfrigération.	<ul style="list-style-type: none"> <li>• Éloignez les aliments de l'ouverture de circulation d'air (près des réglages).</li> </ul>
	Le réglage de votre réfrigérateur est trop froid.	<ul style="list-style-type: none"> <li>• Réglez votre réfrigérateur à une température plus chaude en sélectionnant une graduation à la fois.</li> </ul>
<b>Il y a une lueur orangée dans le compartiment congélation</b>	Le chauffage du dégivrage fonctionne.	<ul style="list-style-type: none"> <li>• C'est normal.</li> </ul>
<b>Les bacs ne peuvent se placer dans la porte</b>	Les bacs de porte du compartiment congélation n'ont pas les mêmes dimensions que ceux du compartiment réfrigération.	<ul style="list-style-type: none"> <li>• Essayez les bacs sur les deux portes.</li> </ul>
<b>La lumière du compartiment congélation ne s'allume pas</b>	Certains modèles ne sont pas munis d'une lumière dans le compartiment congélation.	<ul style="list-style-type: none"> <li>• Vérifiez la présence d'un plafonnier translucide sur la paroi supérieure du compartiment congélation. Si le plafonnier est d'un blanc opaque, alors le modèle n'est pas muni d'une lumière dans le compartiment congélation. Vérifiez la présence d'un commutateur actionné par l'ouverture de la porte sur le côté droit du compartiment congélation. Si un capuchon se trouve à la place du commutateur, alors le modèle n'est pas muni d'une lumière dans le compartiment congélation.</li> </ul>
	L'ampoule a brûlé ou elle n'est pas vissée à fond.	<ul style="list-style-type: none"> <li>• Consultez <i>Remplacement des ampoules électriques</i>.</li> </ul>
<b>Les commandes ne s'allument pas</b>	Certains modèles ne sont pas munis de commandes lumineuses.	<ul style="list-style-type: none"> <li>• Si vous pouvez apercevoir des chiffres blancs sur le tableau de réglage, alors le modèle n'est pas muni de commandes lumineuses.</li> </ul>
	L'ampoule du compartiment réfrigération a brûlé ou elle n'est pas vissée à fond.	<ul style="list-style-type: none"> <li>• Consultez <i>Remplacement des ampoules électriques</i>.</li> </ul>
<b>Le seau à glace ne peut se placer dans la machine à glaçons</b>	La clayette du compartiment congélation est à la position supérieure.	<ul style="list-style-type: none"> <li>• Placez la clayette à la position inférieure. Consultez <i>Réaménagement des clayettes</i>.</li> </ul>

# GARANTIE DU CONSOMMATEUR

Nous garantissons votre réfrigérateur contre tout vice de matériau et de main-d'oeuvre.

Ce qui est couvert	Pendant combien de temps (depuis la date d'achat)	Pièces réparées ou remplacées (à la discrétion de Camco)	Main d'œuvre
Compresseur	Cinq (5) ans	Cinq (5) ans	Cinq (5) ans
Système scellé (comprenant l'évaporateur, le tuyau du condenseur et le réfrigérant)	Cinq (5) ans	Cinq (5) ans	Cinq (5) ans
Toutes les autres pièces	Un (1) an	Un (1) an	Un (1) an

## MODALITÉS :

Cette garantie ne couvre que l'usage domestique d'une seule famille au Canada quand le réfrigérateur a été bien installé conformément aux instructions fournies par Camco et est branché à un bon service public adéquat et convenable.

Tout dommage occasionné par un mauvais traitement, un accident, une utilisation commerciale et une modification ou un effacement de la plaque signalétique annule toute obligation de la présente garantie.

Tout service pendant cette garantie doit être accompli par un agent de service autorisé par Camco.

Ni Camco ni le revendeur ne sont responsables de toute réclamation ou dommage occasionné par une panne du réfrigérateur ou par des délais de réparation qui sont raisonnablement indépendant de notre volonté.

Pour obtenir du service en vertu de la garantie, le client doit présenter la facture originale. Les éléments réparés ou remplacés ne sont garantis que jusqu'à la fin de la période originale de garantie.

Cette garantie s'ajoute à toute garantie en vertu de la loi.

## IMPORTANT

**Conservez la présente garantie et votre facture comme preuves d'achat original et de date d'achat.**

Le Service Camco est disponible d'un océan à l'autre. Si vous avez besoin d'aide sur la présente garantie, contactez :

Le directeur, relations avec la clientèle, Camco Inc.  
Bureau 310  
1 Factory Lane  
Moncton, N.-B. E1C 9M3  
1.800.361.3400

*Agrafez votre reçu ici.  
Vous aurez besoin d'une  
preuve d'achat original pour  
obtenir un service en vertu  
de cette garantie.*

## Soutien au consommateur.

---



### Site Web appareils électroménagers GE

**electromenagersge.ca**

Vous avez une question ou vous avez besoin d'aide pour votre appareil électroménager? Contactez-nous par Internet au site **electromenagersge.ca** 24 heures par jour, tous les jours de l'année.



### Service de réparations

**1.800.361.3400**

Service de réparations GE est tout près de vous.

Pour faire réparer votre électroménager GE, il suffit de nous téléphoner.



### Studio de conception réaliste

Sur demande, GE peut fournir une brochure sur l'aménagement d'une cuisine pour les personnes à mobilité réduite.

Écrivez: Directeur, Relations avec les consommateurs, Camco, Inc.  
Bureau 310, 1 Factory Lane  
Moncton, N.B. E1C 9M3



### Prolongation de garantie

**electromenagersge.ca**

Achetez un contrat d'entretien GE avant que votre garantie n'expire et bénéficiez d'un rabais substantiel. Ainsi le service après-vente GE sera toujours là après expiration de la garantie.

Visitez notre site Web ou appelez-nous au **1.800.461.3636**.

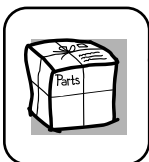

### Pièces et accessoires

Ceux qui désirent réparer eux-mêmes leurs électroménagers peuvent recevoir pièces et accessoires directement à la maison (cartes VISA, MasterCard et Discover acceptées).

**Les directives stipulées dans le présent manuel peuvent être effectuées par n'importe quel utilisateur. Les autres réparations doivent généralement être effectuées par un technicien qualifié. Soyez prudent, car une réparation inadéquate peut affecter le fonctionnement sécuritaire de l'appareil.**

Vous trouverez dans les pages jaunes de votre annuaire le numéro du Centre de service Camco le plus proche. Autrement, appelez-nous au 1.888.261.3055.



### Contactez-nous

Si vous n'êtes pas satisfait du service après-vente dont vous avez bénéficié :

**Premièrement**, communiquez avec les gens qui ont réparé votre appareil.

**Ensuite**, si vous n'êtes toujours pas satisfait envoyez tous les détails-numéro de téléphone compris—au  
Directeur, Relations avec les consommateurs, Camco, Inc.  
Bureau 310, 1 Factory Lane  
Moncton, N.B. E1C 9M3



### Inscrivez votre appareil électroménager

Inscrivez votre appareil électroménager en direct, aussitôt que possible. Cela améliorera nos communications et notre service après-vente. Vous pouvez également nous envoyer par la poste le formulaire d'inscription joint à votre documentation.

<b>Información de seguridad</b>
<b>Instrucciones de operación</b>
<b>Instrucciones para la instalación</b>
<b>Consejos para la solución de problemas</b>
<b>Soporte al consumidor</b>

**Información de seguridad** . . . .63–65

**Instrucciones de operación**

Características adicionales . . . . .70  
 Controles . . . . .66  
 Estantes y compartimientos . . . .67, 68  
 Gavetas de almacenamiento . . . .69, 70  
 Máquina de hielos automática . . . .71

**Cuidado y limpieza**

Cómo reemplazar las bombillas . . . .73  
 Cuidado y limpieza . . . . .72, 73

**Instrucciones para la instalación**

Cómo invertir el vaivén de la puerta . . . . .79–82  
 Instalación de la tubería del agua . . . . .75–78  
 Preparación para instalar el refrigerador . . . . .74

**Consejos para la solución de problemas**

. . . . .83–86  
 Sonidos normales de operación . . . .83

**Soporte al consumidor**

Garantía . . . . .90  
 Soporte al consumidor . . . . .91

**Escriba aquí el modelo y el número de serie:**

**Modelo #** \_\_\_\_\_

**Serie #** \_\_\_\_\_

Encuentre estos números en la etiqueta gris en el lado izquierdo, cerca de la parte superior del compartimiento del refrigerador.

## **⚠ ¡ADVERTENCIA!**

Use este aparato sólo con el fin para el cual fue diseñado como se describe en este Manual del propietario.



### **PRECAUCIONES DE SEGURIDAD**

Al usar aparatos eléctricos, se deben seguir precauciones básicas de seguridad, incluyendo las siguientes:

- Este refrigerador debe instalarse y ubicarse correctamente según las Instrucciones de instalación antes de su uso.
- No permita que los niños se suban, se paren o se cuelguen de los estantes en el refrigerador. Podrían dañar el refrigerador y sufrir graves daños.
- No toque las superficies frías en el compartimiento del congelador con las manos húmedas o mojadas. La piel se puede pegar a estas superficies extremadamente frías.
- No almacene o use gasolina u otros vapores y líquidos inflamables en las áreas cercanas a este o a cualquier otro aparato.
- En los refrigeradores con máquinas de hielo automáticas, evite el contacto con las partes en movimiento del mecanismo eyector, o con el elemento calefactor localizado en la parte inferior del dispositivo para hacer hielo. No coloque los dedos o las manos en el mecanismo de la máquina de hielos mientras el refrigerador esté conectado.
- Mantenga los dedos alejados de las áreas estrechas; los espacios entre las puertas y entre las puertas y los gabinetes son necesariamente pequeños. Tenga cuidado al cerrar las puertas cuando haya niños en el área.
- Desconecte el refrigerador antes de limpiar y hacer reparaciones.  
**NOTA:** Recomendamos enfáticamente que cualquier servicio sea realizado por un individuo calificado.
- Fijar cualquiera o los dos controles en la posición **0 (apagado)** no elimina la corriente hacia el circuito de luces.
- No vuelva a congelar alimentos que se han descongelado por completo.

# IMPORTANTE INFORMACIÓN DE SEGURIDAD LEA TODAS LAS INSTRUCCIONES ANTES DE SU USO.

## ⚠ ¡PELIGRO! RIESGO DE QUE LOS NIÑOS SE QUEDEN ATRAPADOS

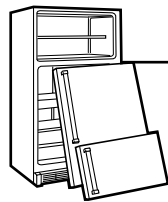

### ELIMINACIÓN APROPIADA DEL REFRIGERADOR

Los problemas de que los niños se queden atrapados y se sofocuen no son cosas del pasado. Los refrigeradores desechados o abandonados siguen siendo peligrosos, aún si sólo están por “unos pocos días.” Si está desechando su refrigerador viejo, por favor siga las instrucciones a continuación para ayudarlo a evitar accidentes.

#### **Antes de desechar su viejo refrigerador o congelador.**

- Quítele las puertas.
- Deje los estantes en su lugar, de manera que los niños no puedan subirse fácilmente al interior.

#### **Refrigerantes**

Todos los aparatos de refrigeración contienen refrigerantes, los cuales se deben retirar antes de la eliminación del producto de acuerdo con la ley federal. Si va a desechar algún aparato antiguo de refrigeración, consulte con la compañía a cargo de desechar el aparato para saber qué hacer.



### USO DE CABLES DE EXTENSIÓN

*Debido a peligros potenciales de seguridad bajo ciertas condiciones, nos oponemos al uso de cables de extensión.*

Sin embargo, si debe usar un cable de extensión, es absolutamente necesario que sea un tipo de cable de extensión para aparatos con conexión a tierra de tres cables, que esté en la lista de UL (en los Estados Unidos) o en la lista CSA (en Canadá), que tenga un enchufe de tipo conexión a tierra y salida y que el grado eléctrico del cable sea de 15 amperios (mínimo) y 120 voltios.



## ⚠ ¡ADVERTENCIA!

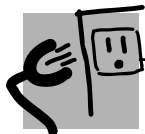

### CÓMO CONECTAR LA ELECTRICIDAD

*Bajo ninguna circunstancia, no corte ni retire la tercera pata (conexión a tierra) del cable de electricidad. Por seguridad personal, este aparato debe estar correctamente conectado a tierra.*

El cable eléctrico de este aparato está provisto de un enchufe de tres patas (conexión a tierra) que encaja en un tomacorriente estándar de 3 orificios (conexión a tierra) para minimizar la posibilidad de peligro de un choque eléctrico de este aparato.

Haga que el tomacorriente de la pared y el circuito sean revisados por un electricista calificado para asegurar que el tomacorriente tiene la conexión a tierra apropiada.

Cuando haya un tomacorriente estándar de dos patas, es su responsabilidad y obligación personal reemplazarlo con un tomacorriente adecuado de tres orificios correctamente conectado a tierra.

El refrigerador deberá siempre estar conectado en su propio tomacorriente eléctrico individual que tenga un nivel de voltaje que se ajuste a la placa de potencia.

Esto ofrece el mejor desempeño y también evita sobrecargar los circuitos eléctricos de la casa que podrían causar un incendio a partir de los cables recalentados.

Nunca desconecte su refrigerador halando del cable eléctrico. Siempre tome el enchufe firmemente y hágelo directamente del tomacorriente.

Repare o reemplace de inmediato todos los cables eléctricos que se hayan desgastado o dañado. No use un cable que tenga grietas o daños de abrasión en su longitud o en cualquier extremo.

Al retirar el refrigerador de la pared, tenga cuidado de no enrollar o dañar el cable eléctrico.

### USO DE ENCHUFES ADAPTADORES

*(los enchufes adaptadores no están permitidos en Canadá)*



*Debido a peligros potenciales de seguridad bajo ciertas condiciones, nos oponemos al uso de un enchufe adaptador.*

Sin embargo, si debe usar un adaptador, donde los códigos locales lo permitan, se puede hacer una **conexión temporal** a un tomacorriente de dos patas con el uso de un adaptador en la lista de UL, disponible en la mayoría de las ferreterías.

El orificio más grande en el adaptador deberá alinearse con el orificio más grande en el tomacorriente para brindar la polaridad adecuada en la conexión del cable eléctrico.

Al desconectar el cable eléctrico del adaptador, siempre sostenga el adaptador en su lugar con una mano, mientras hala el enchufe del cable eléctrico con la otra. Si no hace esto, es probable que el terminal a tierra del adaptador se rompa con el uso repetido.

Si el terminal a tierra del adaptador se rompe, **NO USE** el refrigerador hasta que se haya establecido una conexión a tierra adecuada.

*Unir el terminal a tierra del adaptador a un tornillo de la tapa de un tomacorriente no equivale a una conexión a tierra, a menos que el tornillo de la tapa sea metálico, y no esté aislado, y el tomacorriente tenga conexión a tierra por medio del cableado de la casa. Deberá hacer que un electricista calificado revise si el tomacorriente está correctamente conectado a tierra.*



**LEA Y SIGA CUIDADOSAMENTE ESTA INFORMACIÓN DE SEGURIDAD.**

**CONSERVE ESTAS INSTRUCCIONES**

## Sobre los controles del refrigerador.

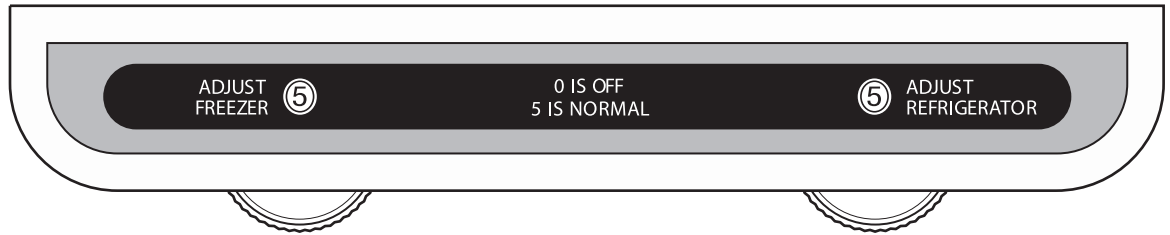

### Niveles de los controles

Inicialmente, fije el control del refrigerador en **5** y el control del congelador en **5** y permita que transcurran 24 horas para que la temperatura se estabilice.

Es posible que sean necesarios varios ajustes. Ajuste los controles con un incremento a la vez, y permita que transcurran 12 horas después de cada ajuste para que el refrigerador alcance la temperatura que ha fijado.

Fijar cualquiera o los dos controles en **0** interrumpe el enfriamiento tanto en los compartimientos del refrigerador como en los del congelador, pero no interrumpe la corriente eléctrica hacia el refrigerador. El control del congelador no tiene efecto en la corriente eléctrica del refrigerador.

**Los niveles de los controles variarán según las preferencias personales, el uso y las condiciones de operación, y pueden requerir más de un ajuste. Los factores que afectan la temperatura incluyen la cantidad de alimentos en el refrigerador o congelador, la frecuencia con que se abre la puerta y la temperatura de los alimentos cuando se ponen en el refrigerador.**

No todas las características están presentes en todos los modelos.

## Reorganización de los estantes

Los estantes en los compartimientos del refrigerador y del congelador son ajustables.

### Compartimiento del refrigerador

#### Para retirarlo:

- 1 Incline el estante en la parte del frente.
- 2 Levante el estante hacia arriba en la parte de atrás y saque el estante.

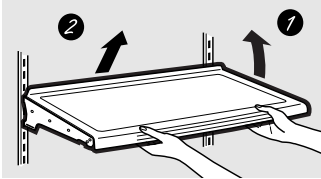

Algunos modelos tienen estantes con cable que pueden ajustarse de la misma manera.

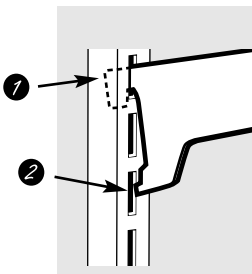

#### Para reemplazarlo:

- 1 Mientras inclina el estante hacia arriba, inserte el gancho superior en la parte posterior del estante en la ranura del carril.
- 2 Baje el frente del estante hasta que la parte inferior del estante se ajuste en su lugar.

### Compartimiento del congelador

#### Para retirarlo:

- 1 Levante el lado izquierdo del estante y deslícelo hacia la izquierda al centro de los soportes del estante.
- 2 Rote el lado derecho del estante hacia arriba y fuera de los soportes del estante.

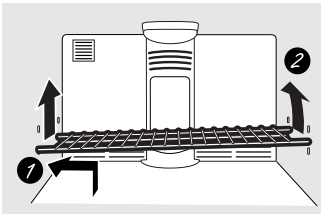

#### Para reemplazarlo:

- 1 Sosteniendo el estante diagonalmente, inserte el extremo izquierdo del estante al centro de los soportes del estante más bajo en la pared lateral.
- 2 Inserte el extremo lateral del estante en los soportes del estante al mismo nivel. Descanse cada extremo del estante en la parte inferior de los soportes del estante.

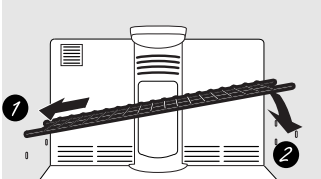

**NOTA:** Para los modelos con una máquina de hielos automática, el estante del congelador deberá estar en la posición más baja para que la cubeta de los cubos de hielo atrape los cubos.

#### Desplazar el estante

En algunos modelos, mover el estante entre la posición baja y alta puede requerir "caminar" el estante como se muestra. Levante el costado izquierdo del estante y deslícelo hacia la izquierda, al centro de los soportes del estante. Luego gire el lado derecho hacia arriba e insértelo en el centro

de los soportes del estante superior. Deslice el costado izquierdo hacia fuera de los soportes del estante, gírelo hacia arriba hasta que se nivele con el costado derecho y deslícelo hacia los soportes del estante. Descanse cada extremo del estante en la parte inferior de los soportes del estante.

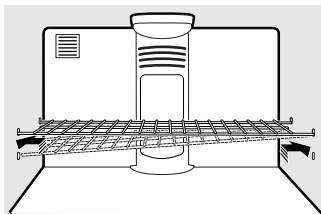

### Estantes a prueba de salpicaduras (en algunos modelos)

Los estantes a prueba de salpicaduras tienen bordes especiales para evitar que las salpicaduras se rieguen a los estantes inferiores. Para retirar o reemplazar los estantes, vea *Reorganización de los estantes*.

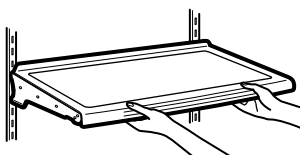

# Sobre los estantes y compartimientos.

No todas las características están presentes en todos los modelos.

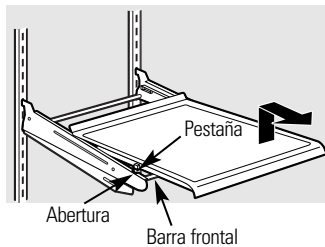
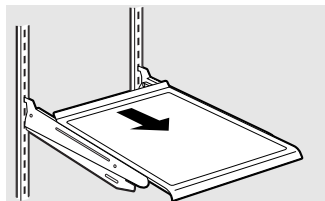

## Estante deslizante a prueba de salpicaduras (en algunos modelos)

El estante deslizante a prueba de salpicaduras le permite alcanzar alimentos almacenados detrás de otros. Los bordes especiales están diseñados para ayudar a evitar que las salpicaduras se rieguen a los estantes inferiores.

**NOTA:** Los estantes se empacan con cinta adhesiva en la parte posterior. Retire esta cinta antes de intentar retirar el estante.

### Para retirarlo:

- 1 Retire todos los alimentos del estante.
- 2 Deslice el estante hacia fuera hasta que pare.
- 3 Levante el borde del frente del estante hasta que las pestañas estén por encima del marco del estante.
- 4 Continúe halando el estante hacia adelante hasta que se pueda retirar.

### Para reemplazarlo:

- 1 Coloque la parte posterior del estante en el marco del estante detrás de la barra frontal.
- 2 Deslice el estante hacia atrás hasta que las pestañas estén encima de las aberturas.
- 3 Baje el estante de manera que las pestañas entren en las aberturas, luego deslice el estante hasta el fondo.

Asegúrese de que el estante esté plano después de la reinstalación y no se mueva libremente de lado a lado.

Asegúrese de que empuje los estantes completamente antes de cerrar la puerta.

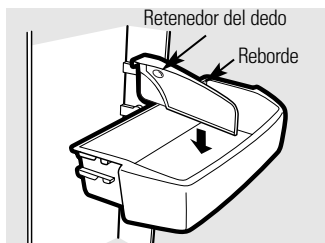

## Compartimientos ajustables en la puerta (en algunos modelos)

Los compartimientos ajustables pueden llevarse fácilmente del refrigerador al área de trabajo.

**Para retirarlos:** Levante el estante recto y luego hálo.

**Para reemplazarlos o reubicarlos:** Inserte el compartimiento en los soportes moldeados en la puerta, y empujelo hacia abajo. Éste se ajustará en su lugar.

**El reborde (en algunos modelos)** ayuda a evitar la caída, derramamiento o deslizamiento de elementos pequeños que se almacenen en el estante de la puerta. Agarre el retenedor del dedo cerca de la parte posterior del reborde y muévelo para ajustarlo a sus necesidades.

**NOTA:** Los compartimientos de las puertas del refrigerador y congelador son de diferentes tamaños y no son intercambiables.

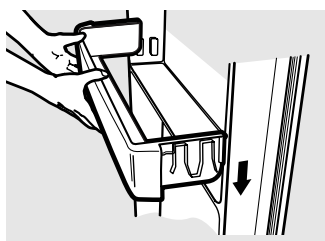

## Estantes no ajustables en la puerta

Estantes removibles que profundizan y rodean los estantes fijos de la puerta, ofreciendo más espacio y mayor flexibilidad para almacenamiento.

**Para retirarlos:** Levante el estante recto y luego hálo.

**Para reemplazarlos:** Inserte el estante en los soportes moldeados en la puerta y empuje hacia abajo. Éste se ajustará en su lugar.

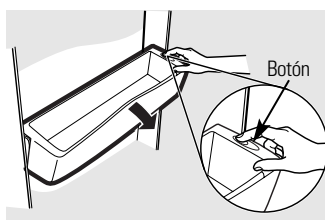

## Compartimiento inclinado del congelador (en algunos modelos)

Presione el botón a medida que inclina el compartimiento.

**Para retirarlo:** Sostenga los costados del compartimiento y levántelo, luego hálo.

**Para reemplazarlo:** Inserte los extremos del compartimiento en los soportes moldeados en la puerta y empuje hacia abajo. Éste se ajustará en su lugar.

**NOTA:** No sobrecargue el compartimiento.

No todas las características están presentes en todos los modelos.

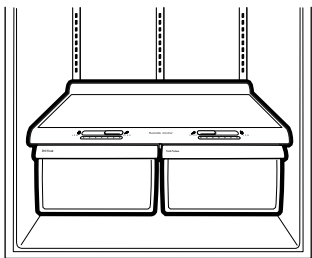

## Gaveta preservadora de frutas y vegetales

El exceso de agua que pueda acumularse al fondo de las gavetas debe retirarse y se deben limpiar las gavetas.

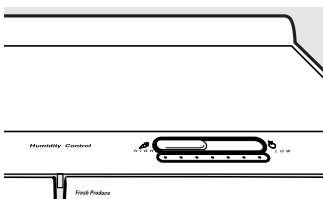

## Gaveta preservadora de humedad ajustable (en algunos modelos)

Deslice el control completamente hasta la posición **HIGH** (alto) para ofrecer la alta humedad recomendada para la mayoría de los vegetales.

Lleve el control por completo hasta la posición **LOW** (bajo) para ofrecer los niveles bajos de humedad recomendados para la mayoría de las frutas.

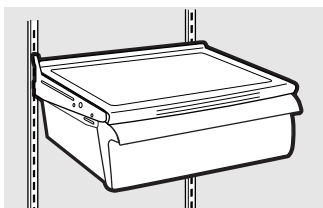

## Contenedor de meriendas (en algunos modelos)

Este contenedor puede moverse a la ubicación más útil para las necesidades de su familia.

**Para retirarla:** Deslice el contenedor hacia fuera hasta la posición de **freno**, levante el contenedor y pase la posición de **freno** y levántela.

## Sobre retirar la gaveta preservadora de alimentos.

No todas las características están presentes en todos los modelos.

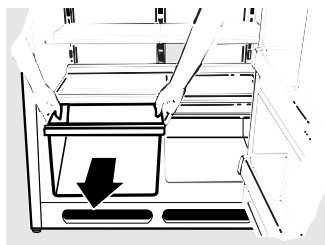

### Cómo retirar la gaveta preservadora de alimentos

Desocupe el estante inferior antes de intentar retirar las gavetas de almacenamiento.

#### Para retirar:

Levante las gavetas hacia arriba ligeramente mientras las hala pasando por el punto del freno.

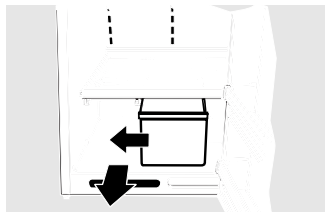

#### Cuando la puerta no se pueda abrir por completo:

Hale la gaveta lo más lejos que pueda de la puerta directamente hacia fuera. Deslice la otra gaveta hacia el centro y retírela.

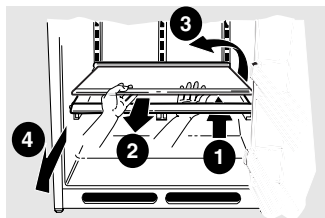

Para retirar la cubierta de vidrio

#### Para retirar la cubierta de vidrio:

Retire el vidrio, luego el marco. Cuando reemplace el vidrio, empuje el borde posterior firmemente en el marco.

- 1 Empuje la cubierta de vidrio al frente.
- 2 Deslice la cubierta de vidrio hacia delante hasta que el borde posterior se salga del marco.
- 3 Rote el costado de la cubierta del vidrio hacia arriba.
- 4 Rote el costado de la cubierta del vidrio hacia arriba.

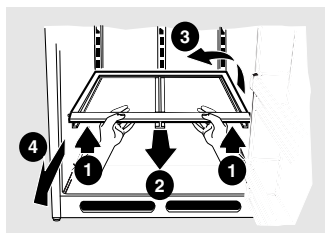

Para retirar el marco

#### Para retirar el marco:

- 1 Levante el frente del marco usando ambas manos.
- 2 Deslice el marco hacia delante.
- 3 Rote el costado del marco hacia arriba.
- 4 Retire el marco.

## Sobre las características adicionales.

No todas las características están presentes en todos los modelos.

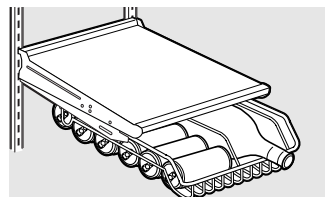

### Bandeja metálica ShelfSaver™

La bandeja deslizante para bebidas sostiene 12 latas de soda o dos botellas de vino/agua (a lo largo). Puede retirarse para su limpieza.

**Para retirarla:** Deslice la bandeja hacia la posición de **freno**, levante la bandeja y pase la posición de **freno** y levántela.

Un refrigerador recientemente instalado puede tomar entre 12 y 24 horas para empezar a hacer hielo.

Hay dos tipos de máquinas de hielos:

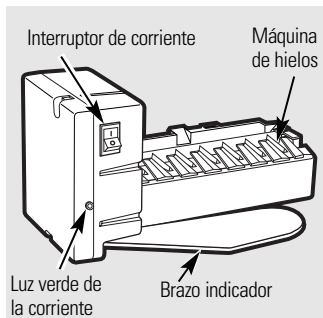

Modelo del Interruptor de energía

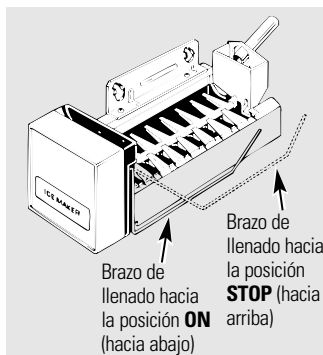

Modelo del Brazo de Llenado

## Máquina de hielos automática

(en algunos modelos)

La máquina de hielos producirá aproximadamente 3 a 3-1/2 libras de hielo en un período de 24 horas, dependiendo de la temperatura del compartimiento del congelador, la temperatura del cuarto, el número de veces que se abre la puerta y otras condiciones de uso.

Hay dos tipos de máquinas de hielos: los modelos de interruptor de energía y los modelos de brazo de llenado.

Si el refrigerador se opera antes de hacer la conexión del agua hacia la máquina de hielo, fije el interruptor de corriente en la posición de **O (apagado)** o mueva el brazo de llenado hacia la posición **STOP** (hacia arriba).

Cuando se haya conectado el refrigerador al suministro de agua, fije el interruptor de corriente en la posición de **I (encendido)** o mueva el brazo de llenado hacia la posición **ON** (hacia abajo). En los modelos de interruptor de energía, la luz verde se encenderá.

La máquina de hielos se llenará de agua cuando se enfríe hasta 15°F. Un refrigerador recién instalado se puede tomar entre 12 y 24 horas para empezar a hacer cubos de hielo.

Una vez que la máquina de hielos empieza a hacer hielo, puede tomar hasta 48 horas para llenar el compartimiento, dependiendo de los niveles de temperatura y del número de veces que se abra la puerta.

Deseche los primeros cubos de hielo para permitir que la línea del agua se limpie.

Asegúrese de que nada interfiera con el movimiento del brazo indicador.

Cuando el contenedor se llene al nivel del brazo indicador, la máquina de hielos dejará de producir hielos.

Es normal que varios cubos de hielo se junten.

Si el hielo no se usa con frecuencia, los cubos de hielo viejo se volverán turbios, con sabor rancio, se encogerán o se junten.

En los modelos de interruptor de energía, la luz verde se volverá intermitente si los cubos de hielo se atascan en la máquina de hielos. Para corregir esto, ponga el interruptor de corriente en la posición de **O (apagado)** y retire los cubos. Regrese el interruptor de corriente a la posición de **I (encendido)** para reiniciar la máquina de hielos. Después de haber encendido de nuevo la máquina de hielos, habrá una demora de 45 minutos antes de que la máquina de hielos reinicie las operaciones.

**NOTA:** En hogares con presión de agua inferior al promedio, es posible que escuche el ciclo de la máquina de hielos varias veces al hacer un lote de hielo.

## Kit de accesorios de la máquina de hielos

Si su refrigerador no viene ya equipado con una máquina de hielos automática, existe un kit accesorio para la máquina de hielos que está disponible por un costo adicional.

Revise en la parte posterior del refrigerador en busca del kit para la máquina de hielos específica que necesita para su modelo.

## Accesorio del filtro de agua

El filtro de agua es una opción a un costo adicional disponible por medio de su concesionario. Especifique el modelo WR97X0214. Tiene las instrucciones completas para su instalación y se instala en una tubería de cobre de 1/4" de diámetro externo o en la tubería plástica que está incluida en el kit de Tubería para Refrigerador Smart Connect™ de GE. Al usar la tubería plástica, se debe ordenar una pieza adicional de tubo plástico (WX08X10002) ya que el tubo de plástico deberá cortarse.

**NOTA:** La única tubería de plástico aprobada de GE es la que viene provista con los kits de tubería para el refrigerador SmartConnect™ de GE. No use ninguna otra tubería plástica para el suministro del agua ya que la tubería está bajo presión todo el tiempo. Ciertos tipos de plástico se fracturarán o se romperán con el tiempo y causarán daños en su casa debido al agua.



# Cuidado y limpieza del refrigerador.

Información de seguridad

Instrucciones de operación

Instrucciones para la instalación

Consejos para la solución de problemas

SopORTE al consumidor

## Limpieza exterior

### **Las manijas de la puerta y accesorio.**

Limpie con un paño humedecido con agua jabonosa. Seque con un paño seco.

**Mantenga el exterior limpio.** Límpielo con un paño ligeramente humedecido con cera de cocina para electrodomésticos o detergente líquido suave para platos. Seque y brille con un paño limpio y seco.

**Los paneles y las empuñaduras de las puertas de acero inoxidable** (en algunos modelos) pueden ser limpiados con un limpiador

para acero inoxidable para usos comerciales. No utilice cera para electrodomésticos sobre el acero inoxidable.

*No limpie el refrigerador con un paño sucio para platos o con una toalla mojada. Estos pueden dejar residuos y pueden erosionar la pintura. No use almohadillas de restregar, limpiadores en polvo, blanqueadores o limpiadores que contengan blanqueadores ya que estos productos pueden raspar y debilitar el acabado de pintura.*

## Limpieza interior

**Para ayudar a evitar olores,** deje una caja abierta de bicarbonato en los compartimientos de alimentos frescos y en el congelador.

### **Desconecte el refrigerador antes de limpiarlo.**

Si esto no es práctico, escurra la humedad excesiva con una esponja o paño al limpiar alrededor de los interruptores, luces o controles.

Use una solución de agua tibia y bicarbonato—una cucharada (15 ml) de bicarbonato para un cuarto (1 litro)

de agua. Esto limpia y neutraliza los olores. Enjuague y seque.

*Evite limpiar los estantes de vidrio fríos (en algunos modelos) con agua caliente ya que la diferencia de las temperaturas extremas puede causar que se quiebren. Manipule los estantes de vidrio con cuidado. Golpear el vidrio templado puede causar que se quiebre.*

*No lave ninguna parte plástica del refrigerador en la lavadora de platos.*

*Lave las bandejas de hielo en agua tibia únicamente—no las ponga en la lavadora de platos.*

## Condensador

No hay necesidad de una limpieza de rutina del condensador en ambientes de operación de hogares normales. Sin embargo, en ambientes que puedan ser particularmente polvorientos o grasosos, el condensador debe limpiarse periódicamente para una operación eficiente del refrigerador.

### **Cómo retirar la rejilla de la base:**

Primero retire la rejilla de la base. Tome la rejilla unas 6 pulgadas de cada extremo y hale su borde inferior hacia el frente.

### **Cómo limpiar el condensador:**

Barra o aspire el polvo.

Para mejores resultados, use un cepillo especialmente diseñado para este fin. Está disponible en la mayoría de tiendas de partes de electrodomésticos.

### **Cómo reemplazar la rejilla de la base:**

Reemplace la rejilla de la base insertando los toques de los sujetadores metálicos en los orificios ovalados, asegurándose de que una de las pestañas de plástico de la rejilla entre en cada uno de los orificios ovalados. Luego empuje la parte de abajo de la rejilla hacia delante hasta que calce en su lugar.

## Detrás del refrigerador

Tenga cuidado al mover el refrigerador lejos de la pared. Todos los tipos de cubiertas de piso se pueden dañar, particularmente las cubiertas acojinadas y aquellas con superficies con diseños en relieve.

Hale el refrigerador en línea recta y regréselo a su posición empujándolo

de la misma forma. Mover el refrigerador en una dirección lateral puede resultar en daños a la superficie del piso o al refrigerador.

*Cuando empuje de nuevo el refrigerador, asegúrese de no pisar el cable eléctrico o la línea de suministro a la máquina de hielos (en algunos modelos).*



## Cómo prepararse para las vacaciones

Para una largas vacaciones o ausencias, retire los alimentos y desconecte el refrigerador. Gire el disco de control de la temperatura hacia la posición **0 (apagado)**, y limpie el interior con una solución de una cucharada de bicarbonato (15 ml) y un cuarto (1 litro) de agua. Deje las puertas abiertas.

Fije el interruptor eléctrico de la máquina de hielos en la posición de apagado **0 (apagado)** o mueva el brazo de llenado a la posición **STOP** (hacia arriba) dependiendo del modelo y cierre el suministro del agua hacia el refrigerador.

Si la temperatura puede caer por debajo del punto de congelamiento, haga que una persona calificada drene el sistema del suministro de agua (en algunos modelos) para evitar serios daños a la propiedad causados por inundaciones.

## Cómo prepararse para trasladarse

Asegure todos los artículos sueltos como la rejilla, los estantes y cajones pegándolos con cinta en su lugar para evitar daños.

Asegúrese de que el refrigerador permanezca en una posición vertical durante el traslado.

## Cómo reemplazar las bombillas.

Girar el control a la posición **0 (apagado)** no elimina la corriente en el circuito de luces.

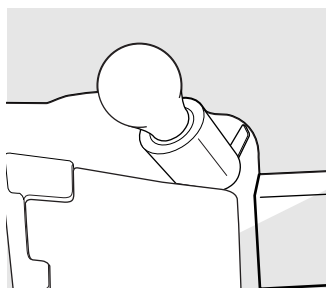

Algunos modelos sólo tienen una luz.

### Compartimiento del refrigerador–Luz superior

**PRECAUCIÓN:** Las bombillas podrían estar calientes.

- 1 Desconecte el refrigerador.
- 2 Las bombillas están ubicadas en la parte superior del compartimiento del refrigerador, cerca de la abertura.

- 3 Reemplácela con una bombilla de electrodomésticos del mismo o de inferior voltaje.
- 4 Conecte de nuevo el refrigerador.

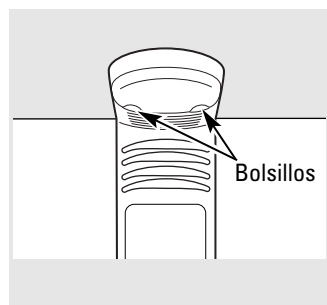

### Luz de domo en el compartimento del congelador (en algunos modelos)

**PRECAUCIÓN:** Las bombillas podrían estar calientes.

- 1 Desconecte el refrigerador.
- 2 La bombilla está ubicada en la parte superior del compartimento del congelador dentro del protector de luz del domo. Para retirar el protector, coloque los dedos en los bolsillos detrás del protector. Hale el protector hacia delante y hacia abajo.

- 3 Después de reemplazarla con una bombilla de electrodomésticos del mismo o de inferior voltaje, reemplace el protector.
- 4 Conecte de nuevo el refrigerador.

# Instrucciones para la Instalación

# Refrigerador

Modelos 18 y 19

Si tiene preguntas, llame al 1.800.GE.CARES o bien visite nuestra página Web: [ge.com](http://ge.com)

## ANTES DE INICIAR

Lea estas instrucciones completa y cuidadosamente.

- **IMPORTANTE** — Guarde estas instrucciones para uso del inspector local.
- **IMPORTANTE** — Observe todos los códigos y órdenes de ley.
- **Nota al instalador** — Asegúrese de dejar estas instrucciones con el consumidor.
- **Nota al consumidor** — Conserve estas instrucciones para referencia futura.
- **Nivel de destreza** — La instalación de este aparato requiere de destrezas mecánicas básicas.
- **Tiempo de ejecución** — Instalación del refrigerador  
15 minutos
- La instalación apropiada es la responsabilidad del instalador.
- La falla del producto debido a una instalación inadecuada no está cubierta por la garantía.

## SUMINISTRO DE AGUA HACIA LA MÁQUINA DE HIELOS (en algunos modelos)

Si el refrigerador tiene una máquina de hielos, se tendrá que conectar a una tubería de agua potable fría. Un kit de suministro de agua (contiene tubería de cobre, válvula de cierre, accesorios e instrucciones) está disponible con un costo adicional a través de su proveedor, visitando nuestra página Web [ge.com](http://ge.com) o bien a través de Partes y Accesorios, 800.626.2002.

## UBICACIÓN DEL REFRIGERADOR

- No instale el refrigerador donde la temperatura baje de 60°F (16°C) ya que no correrá con suficiente frecuencia para mantener las temperaturas apropiadas.
- No instale el refrigerador donde la temperatura suba por encima de 100°F (37°C) ya que no funcionará correctamente.
- Instálela en un piso fuerte para que lo soporte con carga completa.

## ÁREA

Permita el siguiente espacio para una fácil instalación, apropiada circulación del aire y conexiones de plomería y eléctricas.

- Costados 1/8" (3 mm)
- Arriba 1" (25 mm)
- Atrás 1" (25 mm)

Si el refrigerador está contra una pared en cualquiera de los costados, permita un espacio para la puerta de 5/16" (8 mm).

## PATAS DE NIVELACIÓN

Las patas de nivelación cumplen dos funciones:

- Se ajustan para que la puerta cierre fácilmente cuando se abre a unos 45°.
- Se ajustan para que el refrigerador quede firmemente posicionado en el piso y no se mueva.
- Los rodillos permiten alejar el refrigerador de la pared para fines limpieza.

**NOTA:** Cuando las patas de nivelación están correctamente ajustadas, la parte superior del refrigerador no estará nivelada, sino que tendrá una ligera inclinación hacia atrás.

Ajuste las patas de nivelación frontales de modo que el refrigerador se apoye firmemente en el piso y que la puerta se cierre por sí sola cuando se abre parcialmente.

Después de ajustar las patas de nivelación, compruebe la alineación de la puerta y del sello de junta.



# Instrucciones para la instalación

## CÓMO INSTALAR LA TUBERÍA DEL AGUA (EN ALGUNOS MODELOS)

### ANTES DE INCIAR

Los kits de cobre recomendados para el suministro de agua son WX8X2, WX8X3 o WX8X4, dependiendo de la cantidad de tubería necesaria. Las tuberías plásticas aprobadas para el suministro de agua son las tuberías para el refrigerador SmartConnect™ de GE (WX08X10002, WX08X10006, WX08X10015 y WX08X10025).

Al conectar su refrigerador a un Sistema de Agua de Ósmosis Inversa de GE, la única instalación aprobada es con un kit de Ósmosis Inversa de GE. Para otros sistemas de agua de ósmosis inversa, siga las instrucciones del fabricante.

Esta instalación de la tubería del agua no está garantizada por el fabricante del refrigerador o de la máquina de hielos. Siga estas instrucciones cuidadosamente para minimizar el riesgo de un daño costoso debido al agua.

El martilleo del agua (agua golpeando contra la tubería) en la tubería de la casa puede causar daños a las partes del refrigerador y conducir a un goteo o inundación por el agua. Llame a un plomero calificado para corregir el martilleo del agua antes de instalar la tubería del agua al refrigerador.

Para evitar quemaduras y daños con el producto, no conecte la tubería del agua a la tubería del agua caliente.

Si usa el refrigerador antes de conectar la tubería, asegúrese de que el interruptor de corriente de la máquina de hielos esté en la posición de **0 (apagado)** (en los modelos de interruptor de energía) o el brazo de llenado la posición **STOP** (hacia arriba) (en los modelos de brazo de llenado).

No instale la tubería de la máquina de hielos en lugares donde la temperatura caiga por debajo del nivel de congelamiento.

Al usar cualquier aparato eléctrico (como un taladro eléctrico) durante la instalación, asegúrese de que el aparato esté aislado o conectado de manera que evite el peligro de una descarga eléctrica, o se opere por baterías.

Todas las instalaciones se deben realizar según los requisitos del código local de plomería.

### QUÉ NECESITA

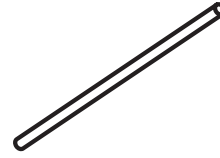

- **Kit de tubería de cobre para el refrigerador o SmartConnect™ de GE, 1/4" de diámetro externo** para conectar el refrigerador al suministro de agua. Si usa cobre, asegúrese de que ambos extremos de la tubería se corten uniformemente.

Para determinar la cantidad de tubería que necesita: mida la distancia desde la válvula del agua en la parte posterior del refrigerador hasta el tubo de suministro de agua. Luego agregue 8 pies (2.4 m). Asegúrese de que haya suficiente tubería adicional (unos 8 pies [2.4 m] enrollado en tres vueltas de unas 10 pulgadas [25 cm] de diámetro) para permitir que el refrigerador se pueda mover de la pared después de la instalación.

Los kits de tubería para el refrigerador SmartConnect™ de GE están disponibles en las siguientes longitudes:

2' (.6 m)	– WX08X10002
6' (1.8 m)	– WX08X10006
15' (4.6 m)	– WX08X10015
25' (7.6 m)	– WX08X10025

Asegúrese de que el kit que haya seleccionado permita al menos 8 pies (2.4 m) como se describe arriba.

**NOTA: La única tubería de plástico aprobada de GE es la que viene provista con los kits de tubería para el refrigerador SmartConnect™ de GE. No use ninguna otra tubería plástica para el suministro del agua ya que la tubería está bajo presión todo el tiempo. Ciertos tipos de plástico se fracturarán o se romperán con el tiempo y causarán daños en su casa debido al agua.**

# Instrucciones para la instalación

## CÓMO INSTALAR LA TUBERÍA DEL AGUA (CONT.)

### QUÉ NECESITA (CONT.)

- **Un kit de suministro de agua de GE** (contiene tubería, válvula de cierre y accesorios enumerados abajo) está disponible a un costo adicional en su tienda o por medio de Partes y Accesorios, 800.626.2002.
- **Un suministro de agua fría.** La presión del agua debe estar entre 20 y 120 p.s.i. (1.4–8.1 bar).

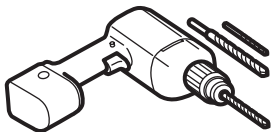

- **Taladro eléctrico.**
- **Llave de 1/2" o ajustable.**
- **Destornillador plano y de estrella.**

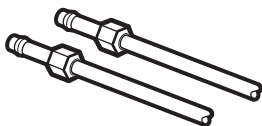

- **Dos tuercas de compresión de 1/4" de diámetro exterior y 2 férulas (mangas)** – para conectar la tubería de cobre a la válvula de cierre y la válvula del agua del refrigerador.

### O BIEN

- Si está usando un kit de tubería para el refrigerador SmartConnect™ de GE, los accesorios necesarios ya vienen preinstalados en la tubería.

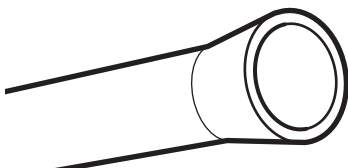

- Si su tubería existente de cobre para el agua tiene un accesorio con vuelo en el extremo, necesitará un **adaptador** (disponible en las tiendas de suministros de plomería) para conectar la línea del agua al refrigerador **O BIEN**, podrá cortar el accesorio con vuelo con un **cortador de tubos** y luego usar un accesorio de compresión. No corte el extremo formado de la tubería para el refrigerador SmartConnect™ de GE.

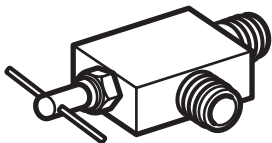

- **Válvula de cierre** para conectar a la línea del agua fría. La válvula de cierre deberá tener una entrada de agua con un diámetro interno mínimo de 5/32" en el punto de conexión a la **TUBERÍA DEL AGUA FRÍA**. Las válvulas de apagado tipo silla vienen incluidas en muchos kits de suministro de agua. Antes de comprar, asegúrese de que una válvula tipo silla cumple con los códigos de plomería en su localidad.

Instale la válvula de cierre en la tubería del agua de consumo más frecuentemente utilizada.

### 1 CIERRE EL SUMINISTRO PRINCIPAL DE AGUA

Abra el grifo más cercano por suficiente tiempo para limpiar la tubería del agua.

### 2 SELECCIONE LA UBICACIÓN DE LA VÁLVULA

Seleccione una ubicación para la válvula que sea fácilmente accesible. Es mejor conectarla en el costado de una tubería vertical de agua. Cuando sea necesario conectarla en una tubería horizontal de agua, haga la conexión en la parte superior o al lado, en vez de hacerlo en la parte de abajo, para evitar retirar cualquier sedimento de la tubería del agua.

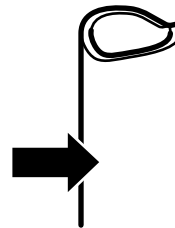

### 3 PERFORE EL ORIFICIO PARA LA VÁLVULA

Perfore un orificio de 1/4" en la tubería del agua (incluso si está usando una válvula auto perforadora), usando una broca afilada. Retire cualquier sobrante que resulte de perforar el orificio en la tubería. **Tenga cuidado de no permitir que se filtre agua hacia el taladro.** No perforar un orificio de 1/4" puede resultar en menor producción de hielo o cubos más pequeños.

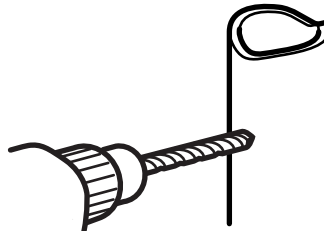

# Instrucciones para la instalación

## 4 INSTALE LA VÁLVULA DE CIERRE

Una la válvula de cierre a la tubería de agua fría con la abrazadera para el tubo.

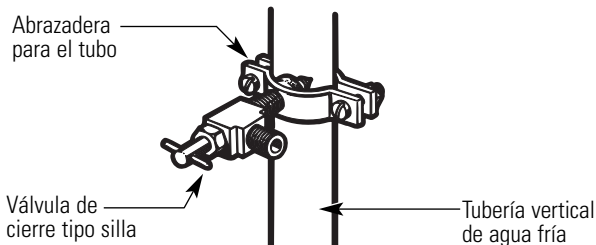

**NOTA:** Se deberán seguir los Códigos 248CMR de Plomería para el Estado de Massachusetts. Las válvulas tipo silla son ilegales y su uso no está permitido en Massachusetts. Consulte con un plomero licenciado.

## 5 APRIETE LA ABRAZADERA DEL TUBO

Apriete los tornillos de la abrazadera hasta que la arandela sellante empiece a hincharse.

**NOTA:** No apriete demasiado la tubería ya que podría romperse.

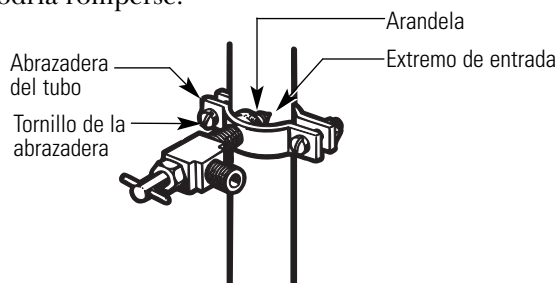

## 6 DIRIJA LA TUBERÍA

Dirija la tubería entre la línea del agua fría y el refrigerador.

Dirija la tubería a través de un orificio perforado en la pared o en el piso (detrás del refrigerador o del gabinete de la base adyacente) lo más cerca posible a la pared.

**NOTA:** Asegúrese de que haya suficiente tubería adicional (unos 8 pies [2.4 m] enrollada en tres vueltas de alrededor de 10" [25 cm] de diámetro) para permitir que el refrigerador se pueda mover de la pared después de la instalación.

## 7 CONECTE LA TUBERÍA A LA VÁLVULA

Coloque la tuerca de compresión y férula para la tubería de cobre (manga) en el extremo de la tubería y conéctela a la válvula de cierre.

Asegúrese de que la tubería esté completamente insertada en la válvula. Apriete la tuerca de compresión firmemente.

Para tubería de plástico de un kit de tubería para el refrigerador SmartConnect™ de GE, inserte el extremo moldeado de la tubería en la válvula de cierre y apriete la tuerca de compresión hasta que esté firmemente apretada a mano, luego apriete otro giro con una llave. Apretar demasiado puede causar fugas.

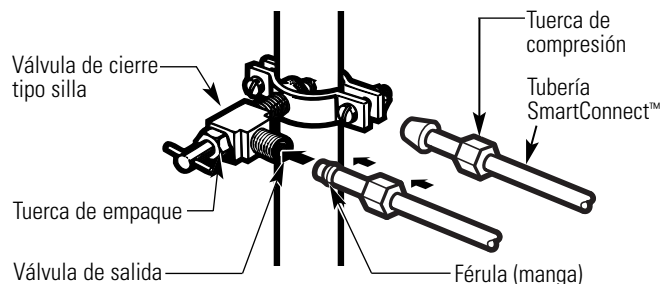

**NOTA:** Se deberán seguir los Códigos 248CMR de Plomería para el Estado de Massachusetts. Las válvulas tipo silla son ilegales y su uso no está permitido en Massachusetts. Consulte con un plomero licenciado.

## 8 LAVE LA TUBERÍA

Abra el suministro principal de agua y lave la tubería hasta que el agua esté limpia.

Cierre el agua en la válvula después de que un cuarto (1 litro) de agua se haya eliminado por la tubería.



# Instrucciones para la instalación

## CÓMO INSTALAR LA TUBERÍA DEL AGUA (CONT.)

### 9 CONECTE LA TUBERÍA AL REFRIGERADOR

#### NOTAS:

- Antes de hacer la conexión al refrigerador, asegúrese de que el cable de corriente del refrigerador no esté conectado en el tomacorriente de la pared.
- Recomendamos instalar un filtro de agua si su suministro de agua tiene arena o partículas que podrían obstruir la malla de la válvula de agua del refrigerador. Instálelo en la tubería del agua cerca al refrigerador. Si usa un kit de tubería para el refrigerador SmartConnect™ de GE, necesitará un tubo adicional (WX08X10002) para conectar el filtro. No corte la tubería plástica para instalar el filtro.

Retire los tornillos sosteniendo el lado derecho de la cubierta de acceso. Doble la cubierta hacia atrás.

Retire la tapa flexible de plástico de la válvula del agua (conexión del refrigerador).

Coloque la tuerca de compresión y la férula (manga) en el extremo de la tubería como se muestra. En el kit de tubería para el refrigerador SmartConnect™ de GE, las tuercas ya vienen armadas con la tubería.

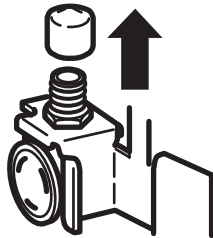

Inserte el extremo de la tubería en la conexión de la válvula del agua lo más que se pueda. Mientras sostiene la tubería, apriete el accesorio.

Para tubería de plástico de un kit de tubería para el refrigerador SmartConnect™ de GE, inserte el extremo moldeado de la tubería en la válvula de cierre y apriete la tuerca de compresión hasta que esté firmemente apretada a mano, luego apriete otra vuelta con una llave. Apretar demasiado puede causar fugas.

Una la tubería a la abrazadera provista para sostenerla en una posición vertical. Quizás necesite apalancar la abrazadera.

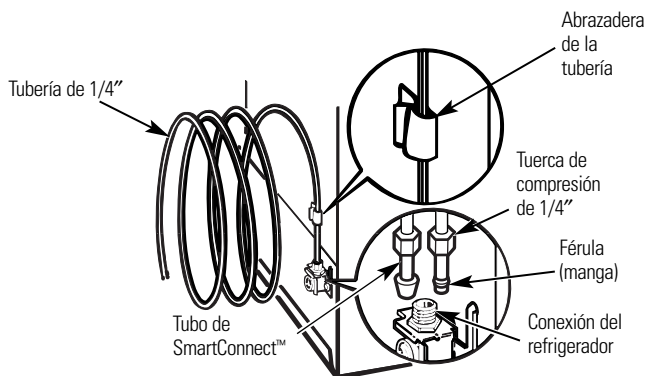

### 10 ABRA LA LLAVE DEL AGUA EN LA VÁLVULA DE CIERRE

Apriete cualquier conexión que pueda presentar fugas.

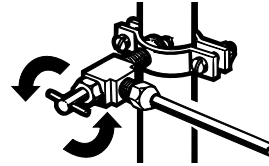

Reemplace la cubierta de acceso.

### 11 CONECTE EL REFRIGERADOR

Organice el cable de la tubería de manera que no vibre contra la parte trasera del refrigerador o contra la pared. Empuje el refrigerador hacia la pared.

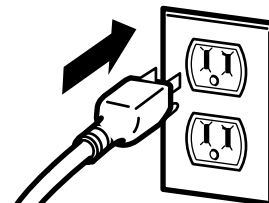

### INICIE LA MÁQUINA DE HIELOS

En los modelos de interruptor de energía, fije el interruptor de la máquina de hielos en la posición de encendido **I (encendido)**. En los modelos de brazo de llenado mueva el brazo de llenado a la posición **ON** (hacia abajo). La máquina de hielos no empezará a operar hasta que alcance su temperatura de operación de 15°F (-9°C) o menor. Luego, empezará a operar automáticamente.

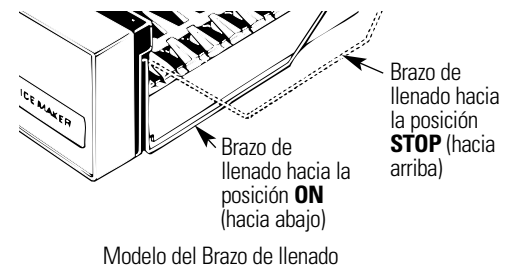

**NOTA:** En condiciones de menor presión del agua, la válvula de agua puede encenderse hasta 3 veces para suministrar suficiente agua a la máquina de hielos.

# Instrucciones para la instalación

## CÓMO INVERTIR EL VAIVÉN DE LA PUERTA

### NOTAS IMPORTANTES

Al invertir el vaivén de la puerta:

- Lea las instrucciones completamente antes de empezar.
- Maneje las partes con cuidado para evitar raspar la pintura.
- Ponga los tornillos con su parte correspondiente para evitar usarlas en el lugar equivocado.
- Disponga de una superficie de trabajo que no se raspe para las puertas.

**IMPORTANTE:** Una vez que empiece, no mueva el gabinete hasta que haya completado el proceso de invertir el vaivén de la puerta.

Estas instrucciones son para cambiar las bisagras del lado derecho al izquierdo, si alguna vez desea cambiar las bisagras al lado derecho nuevamente, siga las mismas instrucciones e invierta toda las referencias hacia la izquierda y derecha.

- Una vez que haya ajustado el vaivén de la puerta, asegúrese de que el emblema con el logotipo quede correctamente alineado y permanentemente fijado a la puerta. Para fijarlo, retire el protector de adhesivo en su parte posterior. **NOTA:** De ser necesario, comuníquese con el Departamento de atención al cliente y solicite una emblema de reemplazo.

**Desconecte el refrigerador de su toma corriente eléctrico.**

**Desocupe los estantes de la puerta incluyendo el compartimiento de productos lácteos.**

### HERRAMIENTAS NECESARIAS



Llave ajustable

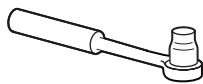

Destornillador de casquillo de 3/8" y de 10 mm



Cinta de enmascarar

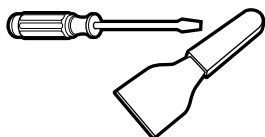

Espátula para masilla o destornillador de pala plana

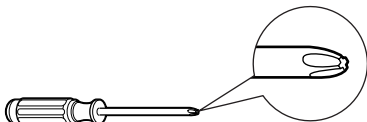

Destornillador Phillips

### 1 RETIRE LA PUERTA DEL CONGELADOR

- A** Cierre la puerta y péguela con cinta de enmascarar.

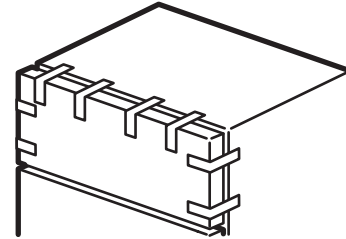

- B** Retire la cubierta de la bisagra en la parte superior de la puerta del congelador (en algunos modelos).

- C** Retire los tres tornillos de estrella (Phillips) y luego levante la bisagra en dirección vertical para liberar el perno giratorio del casquillo en la parte superior de la puerta. Asegúrese de que el casquillo de la puerta quede colocado en el perno giratorio o en el orificio de éste, ubicado en la parte superior de la puerta.

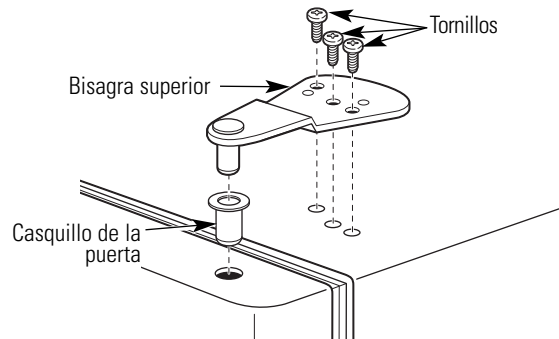

- D** Retire la cinta e incline la puerta para alejarla del congelador. Levántela para retirarla del perno giratorio central.

Coloque la puerta en una superficie no abrasiva, con el lado interior hacia arriba.

### 2 COLOQUE LA BISAGRA SUPERIOR A LA IZQUIERDA

Intercambie la bisagra y los tornillos de la parte superior derecha con los tornillos de la parte superior izquierda del refrigerador. En algunos modelos, antes de retirar los tornillos es necesario retirar los casquillos de rosca con una espátula de enmasillar o con un destornillador de cabeza fina. Alinee los orificios ubicados en la parte superior del refrigerador con los tres orificios de la bisagra.

**No apriete aún los tornillos en el lado de la bisagra.**

# Instrucciones para la instalación

## CÓMO INVERTIR EL VAIVÉN DE LA PUERTA (CONT.)

### 3 RETIRE LA PUERTA DEL REFRIGERADOR

- A** Cierre la puerta y péguela con cinta de enmascarar.
- B** Con una llave de trinquete con casquillo de 3/8" (10 mm), retire la arandela plástica, el perno giratorio central y el casquillo de la puerta.

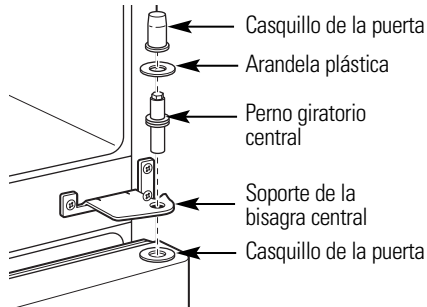

- C** Retire la cinta e incline la puerta para alejarla del refrigerador. Al inclinar la puerta, levántela para liberar el casquillo inferior del sujetador en el soporte de la bisagra inferior. Asegúrese de que el casquillo de la puerta quede colocado en el perno giratorio o en el orificio de éste.

Coloque la puerta en una superficie no abrasiva, con el lado interior hacia arriba.

**PRECAUCIÓN:** No permita que la puerta se caiga al piso ya que se podría dañar el tope.

### 4 COLOQUE EL SOPORTE DE LA BISAGRA CENTRAL A LA IZQUIERDA

- A** Con un destornillador de estrella (Phillips), retire el soporte de la bisagra central.
- B** En algunos modelos, antes de retirar los tornillos es necesario retirar los casquillos de rosca. Para ello, use el borde de un destornillador delgado para hacer palanca suavemente y quitar los casquillos de rosca de las cabezas de los tornillos. (También puede usar una espátula de enmasillar.) Cubra la paleta de la espátula o del destornillador con cinta para evitar raspar la pintura.
- C** Retire los tres tornillos de estrella (Phillips) centrales del lado izquierdo del refrigerador. Atorníllelos en los orificios del lado derecho. Vuelva a colocar los casquillos de rosca sobre los tornillos, presione con los dedos.
- D** Coloque el soporte de la bisagra central sobre los orificios del lado izquierdo central del refrigerador. Inserte los tres tornillos y apriételes.

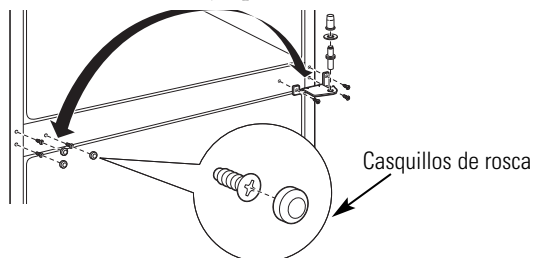

### 5 COLOQUE EL SOPORTE DE LA BISAGRA INFERIOR A LA IZQUIERDA

- A** Con un destornillador de estrella (Phillips), retire el soporte de la bisagra inferior, la arandela plástica y el casquillo de la puerta del lado derecho.

**NOTA:** Si el casquillo de la puerta no se encuentra en el soporte, compruebe si está enganchado en la parte inferior de la puerta.

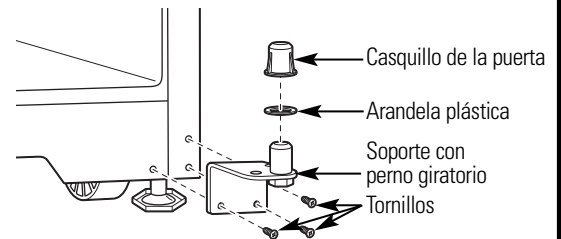

- B** Retire el perno giratorio de su soporte. Para ello, quite la tuerca y la arandela metálica de seguridad.

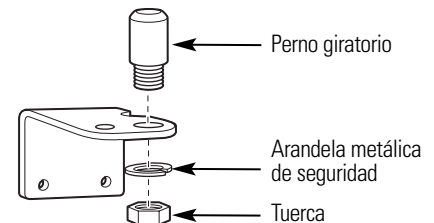

- C** Coloque el perno giratorio inferior en el orificio del lado izquierdo. Vuelva a instalar la arandela metálica de seguridad y la tuerca.
- D** En algunos modelos, antes de retirar los tornillos del lado izquierdo es necesario retirar los casquillos roscados. Para ello, use el filo de un destornillador delgado para hacer palanca suavemente y quitar los casquillos roscados de las cabezas de los tornillos (también puede usar una espátula de enmasillar). Cubra la paleta de la espátula o del destornillador con cinta para evitar raspar la pintura.
- E** Retire los tres tornillos de estrella (Phillips) del lado izquierdo inferior del refrigerador. Atorníllelos en los orificios del lado derecho. En los modelos con casquillos roscados, vuelva a colocarlos sobre los tornillos.
- F** Coloque el soporte de la bisagra inferior sobre los orificios en el lado izquierdo inferior del refrigerador. Inserte los tres tornillos de estrella (Phillips) y apriételes. Vuelva a colocar la arandela plástica y el casquillo de la puerta.

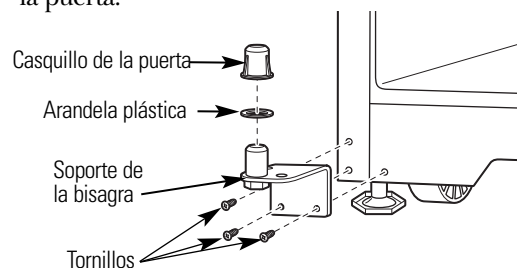



# Instrucciones para la instalación

## 6 RETIRE LOS TOPES DEL LADO DERECHO DE LA PUERTA

En ambas puertas, retire los topes metálicos ubicados en la parte inferior del lado derecho. Coloque los topes y los tornillos a un lado hasta colocar las asas en el lado derecho de las puertas.

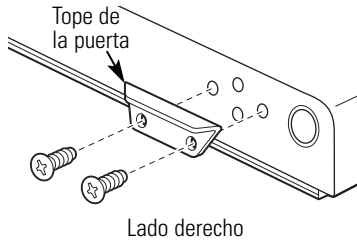

## 7 COLOQUE EL ASA DE LA PUERTA DEL REFRIGERADOR A LA DERECHA (CONT.)

**Reinstale la manija:** Coloque el asa en el lado derecho de la puerta.

- 1 Coloque el asa sobre el sujetador y deslícela hacia abajo hasta la posición correcta.
- 2 Alinee el asa con los orificios de los tornillos en la parte superior de la puerta, coloque los tornillos y apriételos.

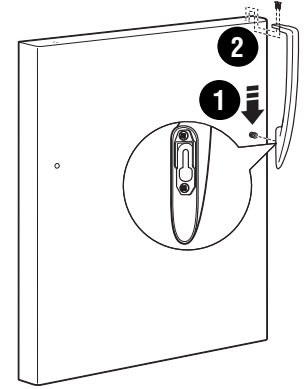

## 7 COLOQUE EL ASA DE LA PUERTA DEL REFRIGERADOR A LA DERECHA

- 1 Retire los dos tornillos que sostienen el asa en la parte superior de la puerta.
- 2 Deslice el asa hacia arriba, sobre el sujetador, y quítelo.
- 3 Retire el sujetador del asa con un destornillador de estrella (Phillips).
- 4 Coloque el sujetador en el lado derecho, quite el casquillo obturador roscado y colóquelo en el lado izquierdo de la puerta del refrigerador. El sujetador debe quedar a nivel de la puerta. NO lo ajuste excesivamente.

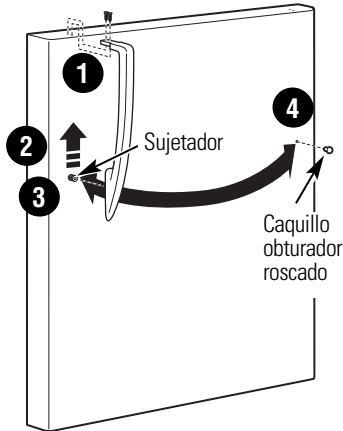

**Después de retirar el asa:** Quite los casquillos roscados pequeños del lado superior derecho de la puerta e insértelos en los orificios correspondientes del lado opuesto.



Quite el casquillo roscado grande del borde izquierdo de la puerta e insértelo en el orificio del lado opuesto. Repita este paso para la parte inferior de la puerta.

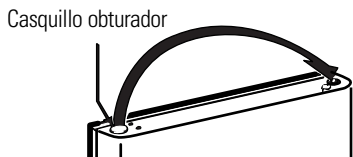

## 8 COLOQUE EL ASA DE LA PUERTA DEL CONGELADOR A LA DERECHA

- 1 Retire los dos tornillos que sujetan el asa a la parte inferior de la puerta.
- 2 Deslice el asa hacia abajo, sobre el sujetador, y quítela.
- 3 Retire el sujetador con un destornillador de estrella (Phillips).
- 4 Coloque el sujetador en el lado derecho y lleve el emblema de GE al lado izquierdo de la puerta del congelador. El sujetador debe quedar a nivel de la puerta. NO lo ajuste excesivamente.

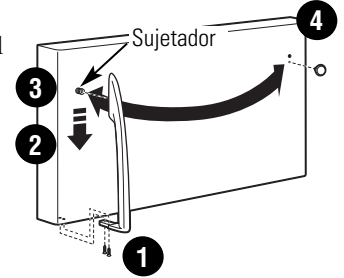

Quite el casquillo roscado grande del borde izquierdo de la puerta e insértelo en el orificio del lado opuesto. Repita este paso para la parte inferior de la puerta.



**Reinstale el asa:** instale el asa en el lado derecho de la puerta.

- 1 Coloque el asa sobre el sujetador y deslícela hacia arriba hasta la posición correcta.
- 2 Alinee el asa con los orificios de los tornillos en la parte inferior de la puerta, coloque los tornillos y apriételos.

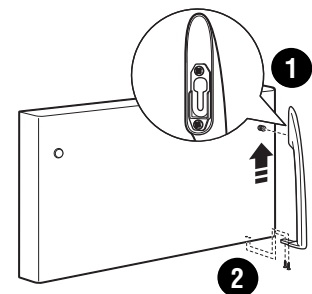

# Instrucciones para la instalación

## CÓMO INVERTIR EL VAIVÉN DE LA PUERTA (CONT.)

### 9 INSTALE LOS TOPES DE LA PUERTA EN EL LADO IZQUIERDO

En ambas puertas, instale los topes metálicos en el lado izquierdo. Inserte los tornillos y apriételos.

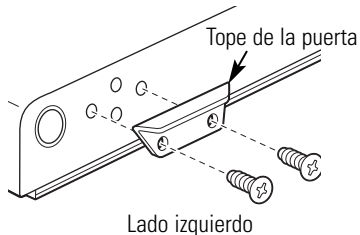

### 10 VUELVA A INSTALAR LA PUERTA DEL REFRIGERADOR

**A** Baje la puerta del refrigerador sobre el perno giratorio inferior.

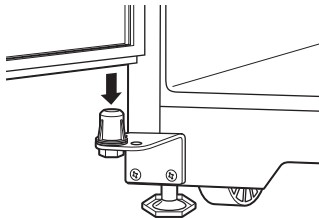

**B** Enderece la puerta y alinéela con el soporte de la bisagra central.

**C** Vuelva a instalar el perno giratorio central, utilice la llave de trinquete con casquillo de 3/8" (10 mm). Gírelo hasta que sobresalga por el soporte de la bisagra y penetre en la puerta. Asegúrese de colocar en el sujetador la arandela plástica y el casquillo de la puerta.

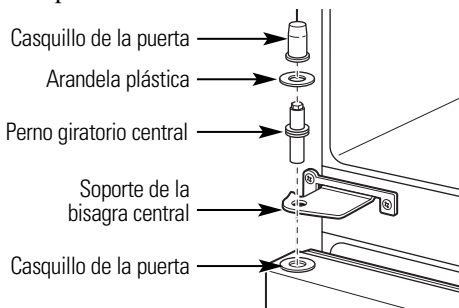

**D** Coloque una almohadilla de espuma en la parte superior de la puerta del refrigerador para facilitar la alineación de la puerta del congelador al reinstalarla.

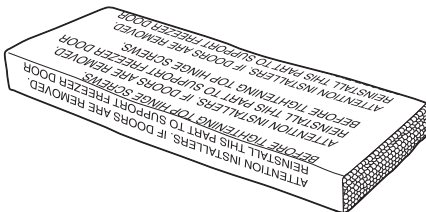

### 11 VUELVA A INSTALAR LA PUERTA DEL CONGELADOR

**A** Baje la puerta del congelador sobre el perno giratorio central.



**B** Levante la bisagra superior de manera que el perno se inserte en el casquillo de la puerta.

**C** Sostenga la puerta del lado de el asa, asegúrese de que la puerta esté derecha y que el huelgo entre las puertas sea uniforme en todo el ancho del lado frontal. Sostenga la puerta en su lugar y apriete los tornillos de la bisagra superior.

**D** Retire la almohadilla de espuma.



Los refrigeradores más nuevos producen sonidos diferentes a los modelos más antiguos. Los refrigeradores modernos tienen más funciones y usan tecnología más reciente.

## HMMMM... WHOOSH....

- El nuevo compresor de alta eficiencia puede funcionar más rápido y durar más que el de su refrigerador anterior y puede escuchar un zumbido de tono alto o un sonido pulsante mientras opera.
- Puede escuchar un sonido de soplido cuando las puertas se cierran. Esto se debe a que la presión se está estabilizando dentro del refrigerador.

## ¡WHIR!



- Puede escuchar los ventiladores moviéndose a gran velocidad. Esto pasa cuando el refrigerador se conecta por primera vez, cuando las puertas se abren frecuentemente o cuando se guarda gran cantidad de alimentos en el refrigerador o en los compartimientos del congelador. Los ventiladores están ayudando a mantener las temperaturas correctas.

## CHASQUIDOS, ESTALLIDOS, CRUJIDO, GORJEOS

- Puede escuchar sonidos como de crujido o estallidos cuando el refrigerador se conecta por primera vez. Esto pasa a medida que el refrigerador se enfría hasta la temperatura correcta.
- El compresor puede causar un chasquido o un gorjeo cuando intenta volver a arrancar (esto puede tomar hasta 5 minutos).
- Expansión y contracción de las bobinas durante o después del ciclo de descongelación puede causar sonidos como de crujido o estallidos.
- En modelos con máquina de hielos, después de completar un ciclo de hacer hielo, se pueden escuchar los cubos de hielo cuando caen a la bandeja de hielos.

## SONIDOS DE AGUA



- El fluido del refrigerante a través de las bobinas puede producir un sonido de borboteo como de agua hirviendo.
- El agua que cae en el calentador de descongelación puede causar un chisporroteo, estallido o zumbido durante el ciclo de descongelación.
- Un ruido de agua cayendo se puede escuchar durante el ciclo de descongelación a medida que el hielo se derrite del evaporador y fluye hacia la bandeja de drenaje.
- El cierre de las puertas puede producir un sonido de gorgoteo debido a la estabilización de la presión.



Para información adicional sobre los ruidos normales de la máquina de hielos, consulte la sección **Sobre la máquina de hielos automática.**

# Antes de llamar a solicitar servicio...



Consejos para la solución de problemas  
¡Ahorre tiempo y dinero! Revise las tablas en las siguientes páginas primero y quizás no necesite llamar a solicitar el servicio.

Problema	Posibles causas	Qué hacer
<b>Se abre la puerta del congelador cuando la puerta del refrigerador se cierra</b>	Esto es normal si, después de abrirse, la puerta del congelador se cierra sola.	<ul style="list-style-type: none"> <li>• Esto indica que hay un buen sello en la puerta del congelador. Si la puerta del congelador no se cierra automáticamente después de abrirse, los rodillos necesitan ajuste. Consulte la sección <i>Rodillos</i>.</li> </ul>
<b>La puerta no se cierra sola</b>	Los rodillos necesitan ajuste.	<ul style="list-style-type: none"> <li>• Consulte la sección <i>Rodillos</i>.</li> </ul>
<b>El refrigerador no opera</b>	El refrigerador está en el ciclo de descongelado.	<ul style="list-style-type: none"> <li>• Espere unos 40 minutos hasta que el ciclo de descongelado termine.</li> </ul>
	Cualquiera o ambos controles están en la posición <b>0 (apagado)</b> .	<ul style="list-style-type: none"> <li>• Mueva el control del refrigerador y del congelador a un nivel de temperatura.</li> </ul>
	El refrigerador está desconectado.	<ul style="list-style-type: none"> <li>• Empuje el enchufe completamente en el tomacorriente.</li> </ul>
	El fusible está quemado / el interruptor automático se saltó.	<ul style="list-style-type: none"> <li>• Reemplace el fusible o reajuste el interruptor.</li> </ul>
<b>Vibración o traqueteo (una vibración ligera es normal)</b>	El refrigerador no descansa sobre los rodillos.	<ul style="list-style-type: none"> <li>• Ajuste los rodillos. Consulte la sección <i>Rodillos</i>.</li> </ul>
<b>El motor opera con frecuencia por largos periodos o ciclos de forma intermitente (Los refrigeradores modernos con más espacio de almacenamiento y un congelador más grande requieren de más tiempo de operación. Arrancan y paran con frecuencia para mantener temperaturas uniformes.)</b>	Normal cuando el refrigerador se conecta inicialmente.	<ul style="list-style-type: none"> <li>• Espere 24 horas hasta que el refrigerador se enfríe por completo.</li> </ul>
	Con frecuencia ocurre cuando grandes cantidades de alimentos se almacenan en el refrigerador.	<ul style="list-style-type: none"> <li>• Esto es normal.</li> </ul>
	La puerta se deja abierta.	<ul style="list-style-type: none"> <li>• Revise si un paquete está reteniendo la puerta abierta.</li> </ul>
	El clima caliente o abrir la puerta frecuentemente.	<ul style="list-style-type: none"> <li>• Esto es normal.</li> </ul>
	Los controles de la temperatura están en el nivel más frío.	<ul style="list-style-type: none"> <li>• Consulte la sección <i>Sobre los controles</i>.</li> </ul>
<b>El compartimiento de alimentos frescos o el congelador no están muy fríos</b>	El control de la temperatura no está en un nivel suficientemente frío.	<ul style="list-style-type: none"> <li>• Consulte la sección <i>Sobre los controles</i>.</li> </ul>
	El clima caliente o abrir la puerta frecuentemente.	<ul style="list-style-type: none"> <li>• Fije el control de la temperatura a un nivel más frío. Consulte la sección <i>Sobre los controles</i>.</li> </ul>
	La puerta se deja abierta.	<ul style="list-style-type: none"> <li>• Revise si un paquete está reteniendo la puerta abierta.</li> </ul>
<b>Hielo o cristales de hielo en los alimentos congelados (el hielo dentro de un paquete es normal)</b>	La puerta se deja abierta.	<ul style="list-style-type: none"> <li>• Revise si un paquete está reteniendo la puerta abierta.</li> </ul>
	Abrir la puerta con mucha frecuencia o por mucho tiempo.	
	Los alimentos bloquean los conductos del congelador.	<ul style="list-style-type: none"> <li>• Retire los artículos de la pared posterior del congelador.</li> </ul>

<b>Problema</b>	<b>Posibles causas</b>	<b>Qué hacer</b>
<b>La máquina de hielos automática no funciona (en algunos modelos)</b>	El interruptor de corriente de de la máquina de hielos no está encendido.	<ul style="list-style-type: none"> <li>En los modelos de interruptor de energía, mueva el interruptor a la posición de <b>I (encendido)</b>. En los modelos de brazo de llenado, mueva el brazo de llenado a la posición <b>ON</b> (hacia abajo).</li> </ul>
	El suministro del agua está apagado o no está conectado.	<ul style="list-style-type: none"> <li>Consulte la sección <i>Cómo instalar la tubería del agua</i>.</li> </ul>
	El compartimiento del congelador no es muy frío.	<ul style="list-style-type: none"> <li>Espere 24 horas para que el refrigerador se enfríe completamente.</li> </ul>
	Hay cubos amontonados en el recipiente de almacenamiento que causan que la máquina de hielos se apague.	<ul style="list-style-type: none"> <li>Nivele los cubos con la mano.</li> </ul>
	Los cubos de hielo están obstruidos en la máquina de hielos. (La luz verde de la máquina de hielos está intermitente)	<ul style="list-style-type: none"> <li>Apague la máquina de hielos, retire los cubos y vuelva a encender la máquina de hielos.</li> </ul>
<b>Los cubos de hielo tienen olor / sabor</b>	El recipiente de almacenamiento de hielos necesita limpieza.	<ul style="list-style-type: none"> <li>Desocupe el recipiente y lávelo. Deseche los cubos viejos.</li> </ul>
	Hay alimentos que transmiten olor / sabor a los cubos de hielo.	<ul style="list-style-type: none"> <li>Envuelva bien los alimentos.</li> </ul>
	El interior del refrigerador necesita limpieza.	<ul style="list-style-type: none"> <li>Consulte la sección de <i>Cuidado y limpieza</i>.</li> </ul>
<b>Congelamiento lento de los cubos de hielo</b>	La puerta se deja abierta.	<ul style="list-style-type: none"> <li>Revise si un paquete está reteniendo la puerta abierta.</li> </ul>
	El control de la temperatura no está en un nivel suficientemente frío.	<ul style="list-style-type: none"> <li>Consulte la sección <i>Sobre los controles</i>.</li> </ul>
<b>No hay producción de cubos de hielo</b>	La tubería de suministro o la válvula de cierre están obstruidas.	<ul style="list-style-type: none"> <li>Llame a un plomero.</li> </ul>
<b>Se forma humedad en la superficie del gabinete entre las puertas</b>	No es usual durante periodos de alta humedad.	<ul style="list-style-type: none"> <li>Seque la superficie, luego ajuste el control de alimentos frescos fijándolo en un número más alto y revise de nuevo en 24 horas.</li> </ul>
<b>El refrigerador tiene olor</b>	Hay alimentos que transmiten olor / sabor al refrigerador.	<ul style="list-style-type: none"> <li>Los alimentos con olores fuertes deben envolverse firmemente.</li> <li>Mantenga una caja abierta de bicarbonato en el refrigerador; reemplácela cada tres meses.</li> </ul>
	El interior necesita limpieza.	<ul style="list-style-type: none"> <li>Consulte la sección de <i>Cuidado y limpieza</i>.</li> </ul>
<b>Humedad se forma al interior (en clima húmedo, el aire lleva la humedad al refrigerador cuando las puertas se abren)</b>	Abrir la puerta con mucha frecuencia o por mucho tiempo.	
	Contenedores de agua abiertos o alimentos calientes en el refrigerador.	<ul style="list-style-type: none"> <li>Cubra o selle los contenedores abiertos. Durante el ciclo de descongelación, la humedad se elimina del refrigerador, pero puede volver si se deja la puerta abierta frecuentemente o por largos períodos de tiempo.</li> </ul>
<b>La luz del compartimiento del refrigerador no funciona</b>	No hay corriente en el toma corriente.	<ul style="list-style-type: none"> <li>Reemplace el fusible o vuelva a iniciar el interruptor.</li> </ul>
	Bombilla quemada o suelta.	<ul style="list-style-type: none"> <li>Consulte la sección <i>Cómo reemplazar la bombilla</i>.</li> </ul>

## Antes de llamar a solicitar servicio...

<b>Problema</b>	<b>Posibles causas</b>	<b>Qué hacer</b>
<b>Aire caliente de la parte de abajo del refrigerador</b>	Motor de enfriamiento normal del flujo del aire. En el proceso de refrigeración, es normal que salga calor de la parte inferior del refrigerador. Algunas cubiertas de piso son sensibles y se decolorarán ante estas temperaturas normales y seguras.	
<b>Congelamiento de alimentos en el refrigerador</b>	Los alimentos están muy cercanos al ventilador en la parte posterior del refrigerador.	<ul style="list-style-type: none"> <li>• Mueva los alimentos lejos del ventilador (cerca de los controles).</li> </ul>
<b>Brillo color naranja en el congelador</b>	El calentador de descongelación está encendido.	<ul style="list-style-type: none"> <li>• Mueva el control del refrigerador a una temperatura menos fría un incremento a la vez.</li> <li>• Esto es normal.</li> </ul>
<b>Los compartimientos de la puerta no encajan</b>	Los compartimientos de la puerta del congelador son de tamaño diferente a los compartimientos de la puerta del refrigerador.	<ul style="list-style-type: none"> <li>• Trate de instalar los compartimientos en ambas puertas.</li> </ul>
<b>La luz del congelador no funciona</b>	Algunos modelos no tienen luz en el congelador.	<ul style="list-style-type: none"> <li>• Busque un protector de bombilla en forma de cúpula semitransparente en el techo del congelador. Si la cúpula es de color blanco opaco, el modelo no tiene luz en el congelador. Busque el interruptor de la luz activado por la puerta en el lado derecho del congelador. Si sólo hay una tapa en vez de un interruptor, el modelo no tiene luz en el congelador.</li> </ul>
	<b>Bombilla quemada o suelta.</b>	<ul style="list-style-type: none"> <li>• Consulte la sección <i>Cómo reemplazar las bombillas</i>.</li> </ul>
<b>Los controles no encienden</b>	Algunos modelos no tienen controles luminosos.	<ul style="list-style-type: none"> <li>• Si puede ver números blancos en el control, el modelo no tiene controles luminosos.</li> </ul>
	<b>Luz del refrigerador quemada o suelta.</b>	<ul style="list-style-type: none"> <li>• Consulte la sección <i>Cómo reemplazar las bombillas</i>.</li> </ul>
<b>La bandeja de hielo no encaja debajo de la máquina de hielos</b>	El estante del congelador está en la posición superior.	<ul style="list-style-type: none"> <li>• Coloque el estante en la posición más baja. Consulte la sección <i>Reorganización de los estantes</i>.</li> </ul>

Información de seguridad

Instrucciones de operación

Instrucciones para la instalación

Consejos para la solución de problemas

Soprote al consumidor

<b><i>Información de seguridad</i></b>	<b><i>Instrucciones de operación</i></b>	<b><i>Instrucciones para la instalación</i></b>	<b><i>Consejos para la solución de problemas</i></b>	<b><i>Soporte al consumidor</i></b>
--	--	---	--	-------------------------------------

<b>Soporte al consumidor</b>	<b>Consejos para la solución de problemas</b>	<b>Instrucciones para la instalación</b>	<b>Instrucciones de operación</b>	<b>Información de seguridad</b>
------------------------------	---	--	-----------------------------------	---------------------------------

## **Notas.**

---



<b><i>Información de seguridad</i></b>	<b><i>Instrucciones de operación</i></b>	<b><i>Instrucciones para la instalación</i></b>	<b><i>Consejos para la solución de problemas</i></b>	<b><i>Soporte al consumidor</i></b>
--	--	---	--	-------------------------------------

# Garantía del Refrigerador.



Todos los servicios los proporcionarán nuestros centros de fábrica o nuestros prestadores Customer Care® autorizados. Para concertar una cita de servicio, en línea, 24 horas al día, póngase en contacto con nosotros en [ge.com](http://ge.com), o llame al 1.800.GE.CARES.

Grape aquí su recibo. Se requiere facilitar prueba de la fecha de compra original para obtener un servicio bajo la garantía.

## Durante: **GE reemplazará:**

<p><b>Un año</b> A partir de la fecha de compra original</p>	<p><b>Cualquier parte</b> del refrigerador que falle debido a un defecto en materiales o mano de obra. Durante este <b>año de garantía completa</b>, GE también proporcionará, <b>sin costo</b>, mano de obra y servicio en su hogar para reemplazar las partes defectuosas.</p>
<p><b>Cinco años</b> A partir de la fecha de compra original</p>	<p><b>Cualquier parte del sistema sellado de refrigeración</b>, (compresor, condensador, evaporador y todas tuberías de conexión) que falle debido a un defecto en materiales o mano de obra. Durante este <b>cuatro años adicionales de garantía limitada</b>, GE también proporcionará <b>sin costo</b>, mano de obra y servicio en su hogar domicilio para reemplazar la pieza defectuosa dentro.</p>

## Lo que GE no cubrirá:

- Viajes de servicio a su hogar para enseñarle cómo usar el producto.
- Una instalación incorrecta.
- Fallas del producto si hay abuso, mal uso, o uso para otros propósitos que los propuestos, o uso para fines comerciales.
- Pérdida de alimentos por averías.
- Reemplazo de fusibles de su hogar o reajuste de interruptores de circuito.
- Daño al producto causado por accidente, fuego, inundaciones o actos de Dios.
- Daño incidental o consecuencial causado por posibles defectos con el aparato.

Esta garantía se extiende al comprador original y a cualquier propietario que lo suceda para el caso de productos comprados para uso doméstico normal en los Estados Unidos. En Alaska, usted tendrá que pagar el flete del producto o los costos de viaje del técnico de servicio hasta su hogar.

Algunos estados no permiten la exclusión o limitación de daños incidentales o consecuenciales. Esta garantía le proporciona derechos legales específicos, y puede tener otros derechos que pueden variar de un estado a otro. Para conocer los derechos legales de su estado, consulte con su oficina local de asuntos del consumidor o al procurador general de su estado.

**Garantidor: General Electric Company. Louisville, KY 40225**

**Soporte al consumidor**  
**Consejos para la solución de problemas**  
**Instrucciones para la instalación**  
**Instrucciones de operación**  
**Información de seguridad**

## Soporte al Consumidor.

---



### *Página Web de GE Appliances*

**ge.com**

¿Tiene alguna pregunta sobre su electrodoméstico? ¡Pruebe la página Web de GE Appliances 24 horas al día, cualquier día del año! Para mayor conveniencia y servicio más rápido, ya puede descargar los Manuales de los Propietarios, pedir piezas o incluso hacer una cita en línea para que vengan a realizar una reparación. También puede “Ask Our Team of Experts™” (Preguntar a nuestro equipo de expertos) sobre cualquier cuestión y mucho más...



### *Solicite una reparación*

**ge.com**

El servicio de expertos GE está a tan sólo un paso de su puerta. ¡Entre en línea y solicite su reparación cuando le venga bien 24 horas al día cualquier día del año! O llame al 800.GE.CARES (800.432.2737) durante horas normales de oficina.



### *Real Life Design Studio (Estudio de diseño para la vida real)*

**ge.com**

GE apoya el concepto de Diseño Universal—productos, servicios y ambientes que pueden usar gente de todas las edades, tamaños y capacidades. Reconocemos la necesidad de diseñar para una gran gama de habilidades y dificultades físicas y mentales. Para más detalles sobre las aplicaciones de GE Diseño Universal, incluyendo ideas de diseño para la cocina para personas con discapacidades, mire nuestra página Web hoy mismo. Para personas con dificultades auditivas, favor de llamar al 800.TDD.GEAC (800.833.4322).



### *Garantías ampliadas*

**ge.com**

Compre una garantía ampliada y obtenga detalles sobre descuentos especiales disponibles mientras su garantía está aún activa. Puede comprarla en línea en cualquier momento, o llamar al (800.626.2224) durante horas normales de oficina. GE Consumer Home Services estará aún ahí cuando su garantía termine.

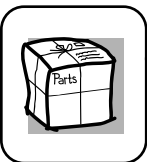

### *Piezas y accesorios*

**ge.com**

Aquellos individuos con la calificación necesaria para reparar sus propios electrodomésticos pueden pedir que se les manden las piezas o accesorios directamente a sus hogares (aceptamos las tarjetas VISA, MasterCard y Discover). Haga su pedido en línea hoy, 24 horas cada día o llamar por teléfono al 800.626.2002 durante horas normales de oficina.

***Las instrucciones descritas en este manual cubren los procedimientos a seguir por cualquier usuario. Cualquier otra reparación debería, por regla general, referirse a personal calificado autorizado. Debe ejercerse precaución ya que las reparaciones incorrectas pueden causar condiciones de funcionamiento inseguras.***



### *Póngase en contacto con nosotros*

**ge.com**

Si no está satisfecho con el servicio que recibe de GE, póngase en contacto con nosotros en nuestra página Web indicando todos los detalles así como su número de teléfono o escríbanos a:

General Manager, Customer Relations  
GE Appliances, Appliance Park  
Louisville, KY 40225



### *Registre su electrodoméstico*

**ge.com**

¡Registre su nuevo electrodoméstico en línea—cuando usted prefiera! El registrar su producto a tiempo le proporcionará, si surgiera la necesidad, una mejor comunicación y un servicio más rápido bajo los términos de su garantía. También puede enviar su tarjeta de registro pre-impresa que se incluye en el material de embalaje.

## Consumer Support.

---



### GE Appliances Website

In the U.S.: **ge.com**

Have a question or need assistance with your appliance? Try the GE Appliances Website 24 hours a day, any day of the year! For greater convenience and faster service, you can now download Owner's Manuals, order parts, catalogs, or even schedule service on-line. You can also "Ask Our Team of Experts™" your questions, and so much more... **In Canada: geappliances.ca**



### Schedule Service

In the U.S.: **ge.com**

Expert GE repair service is only one step away from your door. Get on-line and schedule your service at your convenience 24 hours any day of the year! Or call 800.GE.CARES (800.432.2737) during normal business hours. **In Canada, call 1.800.361.3400**

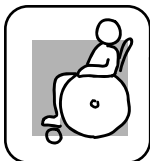

### Real Life Design Studio

In the U.S.: **ge.com**

GE supports the Universal Design concept—products, services and environments that can be used by people of all ages, sizes and capabilities. We recognize the need to design for a wide range of physical and mental abilities and impairments. For details of GE's Universal Design applications, including kitchen design ideas for people with disabilities, check out our Website today. For the hearing impaired, please call 800.TDD.GEAC (800.833.4322).

**In Canada, contact:** Manager, Consumer Relations, Camco, Inc.  
Suite 310, 1 Factory Lane  
Moncton, N.B. E1C 9M3



### Extended Warranties

In the U.S.: **ge.com**

Purchase a GE extended warranty and learn about special discounts that are available while your warranty is still in effect. You can purchase it on-line anytime, or call 800.626.2224 during normal business hours. GE Consumer Home Services will still be there after your warranty expires. **In Canada, call 1.888.261.2133**

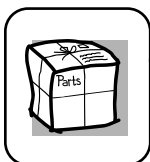

### Parts and Accessories

In the U.S.: **ge.com**

Individuals qualified to service their own appliances can have parts or accessories sent directly to their homes (VISA, MasterCard and Discover cards are accepted). Order on-line today, 24 hours every day or by phone at 800.626.2002 during normal business hours.

**Instructions contained in this manual cover procedures to be performed by any user. Other servicing generally should be referred to qualified service personnel. Caution must be exercised since improper servicing may cause unsafe operation.**

Customers **in Canada** should consult the yellow pages for the nearest Camco service center, or call 1.888.261.3055.

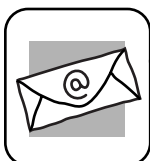

### Contact Us

In the U.S.: **ge.com**

If you are not satisfied with the service you receive from GE, contact us on our Website with all the details including your phone number, or write to:

General Manager, Customer Relations  
GE Appliances, Appliance Park  
Louisville, KY 40225

**In Canada: geappliances.ca**, or write to: Director, Consumer Relations, Camco, Inc.  
Suite 310, 1 Factory Lane  
Moncton, N.B. E1C 9M3



### Register Your Appliance

In the U.S.: **ge.com**

**Register your new appliance on-line—at your convenience!** Timely product registration will allow for enhanced communication and prompt service under the terms of your warranty, should the need arise. You may also mail in the pre-printed registration card included in the packing material. **In Canada: geappliances.ca**