



# Refrigerator

## Use & Care Guide

### Table of Contents



**Important Safety Instructions** ..... 1-2



**Installation** ..... 3-9



**Temperature Controls**..... 10-11



**Fresh Food Features** ..... 12-15



**Freezer Features**..... 16-17



**Food Storage Tips**..... 18-20



**Care and Cleaning** ..... 21-24



**Operating Sounds** ..... 25



**Troubleshooting**..... 26-28



**Warranty & Service** ..... 29

**Guide d'utilisation et d'entretien**..... 30

**Guía de uso y cuidado** ..... 60



# Important Safety Instructions

**Installer:** Please leave this guide with this appliance.

**Consumer:** Please read and keep this Use & Care Guide for future reference. This guide provides proper use and maintenance information.

Keep sales receipt and/or cancelled check as proof of purchase.

Call: 1-800-688-9900 U.S.A.

1-800-688-2002 Canada

Have complete model and serial number identification of your refrigerator. This is located on a data plate inside the refrigerator compartment, on the upper left side. Record these numbers below for easy access.

Model Number \_\_\_\_\_

Revision Number \_\_\_\_\_

Serial Number \_\_\_\_\_

Date of Purchase \_\_\_\_\_

In our continuing effort to improve the quality and performance of our appliances, it may be necessary to make changes to the appliance without revising this guide.

## What You Need to Know About Safety Instructions

Warning and Important Safety Instructions appearing in this guide are not meant to cover all possible conditions and situations that may occur. Common sense, caution and care must be exercised when installing, maintaining or operating appliance.

Always contact the manufacturer about problems or conditions you do not understand.

## Recognize Safety Symbols, Words, Labels

### DANGER

**DANGER** – Immediate hazards which **WILL** result in severe personal injury or death.

### WARNING

**WARNING** – Hazards or unsafe practices which **COULD** result in severe personal injury or death.

### CAUTION

**CAUTION** – Hazards or unsafe practices which **COULD** result in minor personal injury or property damage.

### DANGER

**To reduce risk of injury or death, follow basic precautions, including the following:**

**IMPORTANT:** Child entrapment and suffocation are not problems of the past. Junked or abandoned refrigerators are still dangerous – even if they sit out for “just a few days.” If you are getting rid of your old refrigerator, please follow the instructions below to help prevent accidents.

Before you throw away your old refrigerator or freezer:

- Take off the doors.
- Leave the shelves in place so children may not easily climb inside.

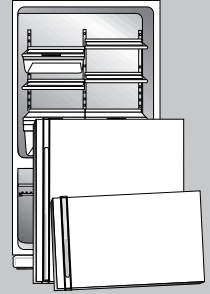

This appliance is equipped with a three-prong grounding plug for your protection against possible electrical shock hazards. It must be plugged into a grounding receptacle. Where a standard two-prong wall receptacle is encountered, it is the personal responsibility and obligation of the customer to have it replaced with a properly grounded three-prong wall receptacle. Do not under any circumstances, cut or remove the third (ground) prong from the power cord. Do not use an adapter plug.

Power supply cord with three-prong grounding plug

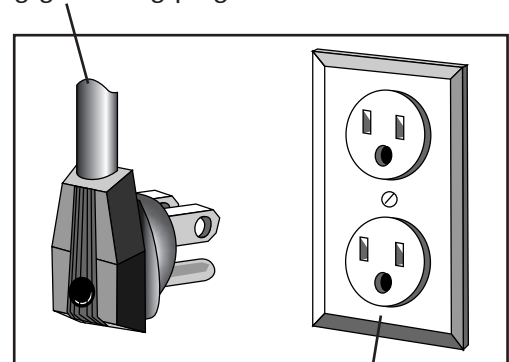

Grounding type wall receptacle



# Important Safety Instructions

## **⚠ WARNING**

To reduce risk of fire, electric shock, serious injury or death when using your refrigerator, follow these basic precautions, including the following:

1. Read all instructions before using the refrigerator.
2. Observe all local codes and ordinances.
3. Be sure to follow grounding instructions.
4. Check with a qualified electrician if you are not sure this appliance is properly grounded.
5. Do not ground to a gas line.
6. Do not ground to a cold-water pipe.
7. Refrigerator is designed to operate on a separate 115 volt, 15 amp., 60 cycle line.
8. Do not modify plug on power cord. If plug does not fit electrical outlet, have proper outlet installed by a qualified electrician.
9. Do not use a two-prong adapter, extension cord or power strip.
10. Do not remove warning tag from power cord.
11. Do not tamper with refrigerator controls.
12. Do not service or replace any part of refrigerator unless specifically recommended in Use & Care Guide or published user-repair instructions. Do not attempt service if instructions are not understood or if they are beyond personal skill level.
13. Always disconnect refrigerator from electrical supply before attempting any service. Disconnect power cord by grasping the plug, not the cord.
14. Install refrigerator according to Installation Instructions. All connections for water, electrical power and grounding must comply with local codes and be made by licensed personnel when required.
15. Keep your refrigerator in good condition. Bumping or dropping refrigerator can damage refrigerator or cause refrigerator to malfunction or leak. If damage occurs, have refrigerator checked by qualified service technician.
16. Replace worn power cords and/or loose plugs.
17. Always read and follow manufacturer's storage and ideal environment instructions for items being stored in refrigerator.
18. Your refrigerator should not be operated in the presence of explosive fumes.
19. Children should not climb, hang or stand on any part of the refrigerator.
20. Clean up spills or water leakage associated with water installation.

**SAVE THESE INSTRUCTIONS**



# Installation

Your refrigerator was packed carefully for shipment. Remove and discard shelf packaging and tape. Do not remove the serial plate.

## Location

- Do not install refrigerator near oven, radiator or other heat source. If not possible, shield refrigerator with cabinet material.
- Do not install where temperature falls below 55° F (13° C) or rises above 110° F (43° C). Malfunction may occur at this temperature.
- **Refrigerator is designed for indoor household application only.**

## Measuring the Opening

When installing your refrigerator, measure carefully. Allow 1/2" space at top and 1/2" space behind the machine compartment cover (located in the rear) for proper air circulation.

Subflooring or floor coverings (i.e. carpet, tile, wood floors, rugs) may make your opening smaller than anticipated.

Some clearance may be gained by using the leveling procedure under *Leveling*.

**IMPORTANT:** If refrigerator is to be installed into a recess where the top of the refrigerator is completely covered, use dimensions from floor to top of hinge cap to verify proper clearance.

## Transporting Your Refrigerator

- **NEVER** transport refrigerator on its side. If an upright position is not possible, lay refrigerator on its back. Allow refrigerator to sit upright for approximately 30 minutes before plugging it in to assure oil returns to the compressor. Plugging the refrigerator in immediately may cause damage to internal parts.
- Use an appliance dolly when moving refrigerator. **ALWAYS** truck refrigerator from its side or back—**NEVER** from its front.
- Protect outside finish of refrigerator during transport by wrapping cabinet in blankets or inserting padding between the refrigerator and dolly.
- Secure refrigerator to dolly firmly with straps or bungee cords. Thread straps through handles when possible. Do not overtighten. Overtightening restraints may dent or damage outside finish.

## Leveling

### ⚠ CAUTION

To protect property and refrigerator from damage, observe the following:

- Protect vinyl or other flooring with cardboard, rugs, or other protective material.
- Do not use power tools when performing leveling procedure.

To enhance the appearance and maintain performance, the refrigerator should be level.

### Note

- Complete any required door reversal, panel installation and/or a water supply connection, before leveling.

### Materials Needed

- 3/8" hex head driver
- Carpenter's level

1. Remove toe grille.

- Grasp firmly and pull outward to unclip.

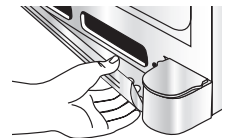

2. Remove bottom bracket cover(s).

- Place the eraser end of a pencil or similar blunt tool in the cover notch.

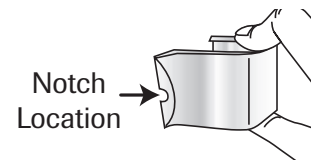
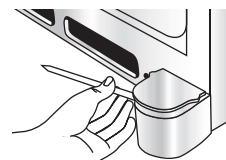

- Use slight pressure to pry the cover loose.
- Continue to maintain downward pressure to the notched side of the cover while swinging it off.

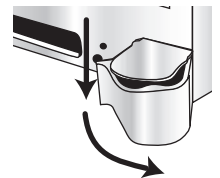



# Installation

- Using hex head driver, turn the front adjustment screws (A) on each side to raise or lower the front of the refrigerator.

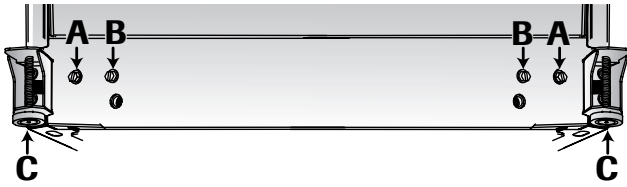

## Note

- Some models only have adjustment screws "A."

- Select models also have rear adjustment screws (B). Using the hex head driver, turn each of these adjustment screws (B) to raise or lower the rear of the refrigerator.
- Using the carpenter's level, make sure front of refrigerator is  $\frac{1}{4}$ " (6 mm) or  $\frac{1}{2}$  bubble higher than back of refrigerator and that the refrigerator is level from side to side.
- Turn stabilizing legs (C) clockwise until firmly against floor.
- Freezer drawer models only:** Turn adjustment screws (A) counterclockwise to allow the full weight of the refrigerator to rest on the stabilizing legs.
- Replace bracket cover(s).
  - Position cover into the outer edge of the hinge.
  - Swing the cover toward the cabinet and snap it into place.
- Replace the toe grille.

## Note

- For proper reinstallation, ensure the "top" marking on the interior of the toe grille is oriented correctly.
- Align the toe grille mounting clips with the lower cabinet slots.
- Push the toe grille firmly until it snaps into place.

# Door and Drawer Removal

Some installations require door/drawer removal to transport the refrigerator to its final location.

## ⚠ WARNING

To avoid electrical shock which can cause severe personal injury or death, observe the following:

- Disconnect power to refrigerator before removing doors or drawer. Connect power only after replacing doors or drawer.

## ⚠ CAUTION

To avoid damage to walls and flooring, protect vinyl or other flooring with cardboard, rugs or other protective material.

- Unplug power cord from power source.
- Remove toe grille and bottom bracket cover(s) (see page 3).
- Remove top hinge cover from refrigerator door by removing Phillips screw and retain screw and cover for later use.
- Unscrew  $\frac{5}{16}$ " hex head screws from top hinge to remove hinge and retain all screws for later use.
- Lift refrigerator door from center hinge pin.

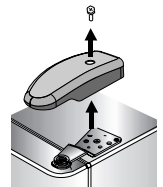

- For swing freezer door models only:** Hold freezer door while removing hinge pin with a  $\frac{5}{16}$ " hex head driver. Remove door from bottom hinge and retain hinge pin for later use.

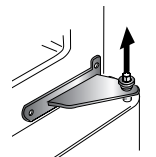
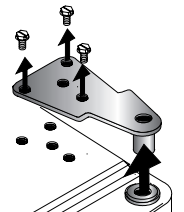

### For pullout freezer drawer models only:

Remove plastic sleeve, if present. Remove center hinge pin with a  $\frac{5}{16}$ " hex head driver. Retain hinge pin and plastic sleeve for later use.

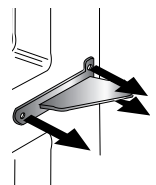

- Remove Phillips screws to remove center hinge and retain all screws for later use.
- Remove bottom hinge or stabilizing bracket with  $\frac{3}{8}$ " hex head driver and retain screws for later use. Lift out bottom hinge pin (on freezer door models).

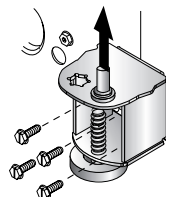

- If your model has a pullout freezer drawer, see page 5 for drawer removal instructions.





# Installation

## Pullout Freezer Drawer (select models)

### **⚠ DANGER**

To prevent accidental child entrapment or suffocation risk, do not remove the divider in the top freezer basket.

### **⚠ WARNING**

To avoid electrical shock which can cause severe personal injury or death, disconnect power to refrigerator before removing doors. After replacing doors, connect power.

### **⚠ CAUTION**

To avoid possible injury, product, or property damage, you will need two people to perform the following instructions.

#### To Remove:

1. Pull drawer open to full extension.
2. Pull upper basket out to full extension and lift out to remove.
3. Lift lower basket straight up and out to remove.

4. On each side rail is a basket cradle with two snap attachments. To release each cradle, unlatch the snaps by pushing them inward, away from the side rail system. Lift the cradles off of the rails.

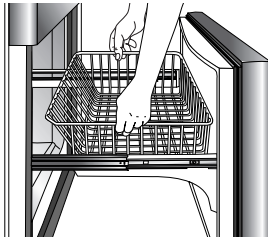

5. Remove Phillips screw from each side of rail system (select models).

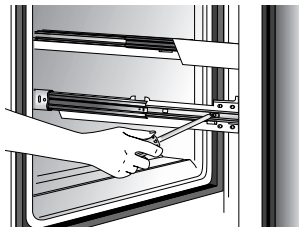

6. Lift top of drawer front to unhook supports from rail system. Lift door front out to remove.

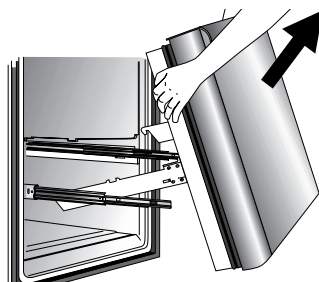

#### To Install:

1. Pull both rails out to full extension.

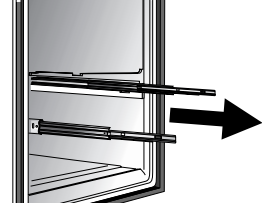

2. While supporting door front, hook supports into tabs located on inside of rail.

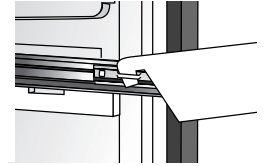

3. Lower door front into final position.

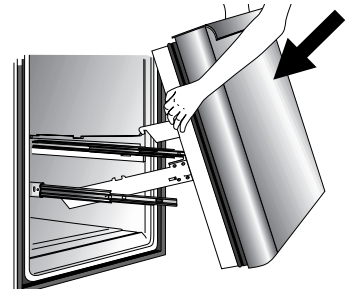

4. Replace and tighten Phillips screws that were removed from each side of rail system (select models).
5. Place the basket cradles back onto the side rails. Align snaps with the slots on the side rails and press each snap towards the rail until it clicks.
6. With rails pulled out to full extension, set the basket straight down into the basket cradles.

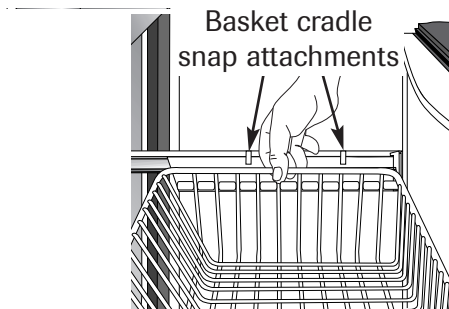

7. Slide upper basket into freezer. Make sure that rear of basket hooks behind rail catch.





# Installation

## Reinstallation of the Doors

1. Install hinge assemblies:
  - Install top hinge loosely with  $\frac{5}{16}$ " hex head screws.
  - Install center hinge with Phillips screws.
  - **Freezer door models:** Install bottom hinge with  $\frac{3}{8}$ " hex head screws.

2. **Freezer door models:** Insert bottom hinge pin.

- Locate bottom hinge hole closest to outside edge of cabinet, and insert bottom hinge pin. Replace any door shims, if present.

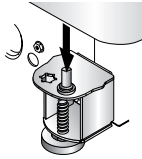

3. **Freezer door models:** Place hinge side of freezer door on bottom hinge pin and hold freezer door upright while installing center hinge pin with  $\frac{5}{16}$ " hex head driver.

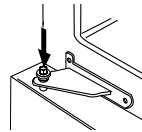

- Replace plastic sleeve.
- Replace any applicable door shims.
- Make sure the hinge pin is installed tightly.

4. Place hinge side of refrigerator door on center hinge pin.

5. While holding refrigerator door upright, tighten down top hinge with  $\frac{5}{16}$ " hex head driver and replace hinge cover.

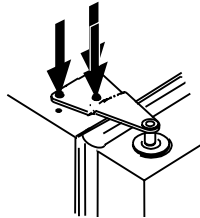

## Door Reversal

In some installations, reversing the door swing allows for more convenient access to stored items. Both doors can be reversed on freezer *door* models and the fresh food door is reversible on freezer *drawer* models.

1. Remove door(s) (see page 4).
2. Transfer cabinet plugs and cabinet screws to opposite side of cabinet.
  - Remove cabinet plugs with flat blade of screwdriver tip wrapped in masking tape.
  - Remove center mullion screws with  $\frac{5}{16}$ " hex head screwdriver.

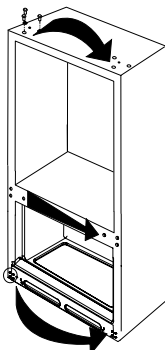

- **Freezer door models:** Remove bottom mullion screws with  $\frac{3}{8}$ " hex head driver.

## CAUTION

To avoid possible injury and damage to property:

- Place doors on a nonabrasive surface protected by towels or rugs while working directly on doors.
3. Transfer door stops from bottom edge of fresh food door and freezer door, if applicable, to opposite side of door edge.
    - Use a Phillips screwdriver for removal and installation.
  4. Install handles (see pages 6 and 7).
  5. Reinstall the door(s).

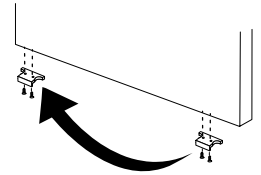

## Handles

If not installed, the handle is located in the interior of the fresh food section or attached to the back of your refrigerator.

Remove and discard handle packaging and tape.

Handle design varies from refrigerator to refrigerator. Please reference the appropriate instructions for your model below.

### Fresh Food Handles

#### Standard Front Mount Handle

##### Materials Needed

- Phillips screwdriver
- $\frac{5}{16}$ " hex head driver

##### To Install:

1. Remove  $\frac{1}{4}$ " hex head screws from door face with hex head driver, and Phillips screw from top of door.
  - If reversing door, remove door plugs from opposite side of door and insert in screw holes.
2. Align handle holes with screw holes on door face and secure with two door face screws from step 1.

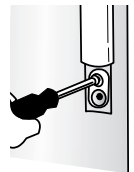
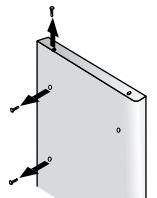



# Installation

3. Locate handle trim in literature pack and install over top and bottom of handle, as illustrated.

- Secure top handle trim with remaining screw removed in step 1.
- Snap bottom trim over bottom portion of handle.

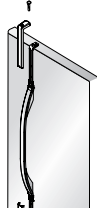

## To Remove:

1. Remove top handle trim by removing top handle screw.

- Retain trim and screw for later replacement.

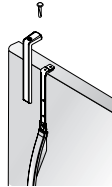

2. Pry bottom handle trim from handle with screwdriver flat blade wrapped in masking tape.

- Retain trim for later replacement.



3. Remove two hex head screws.

- Retain screws for later replacement.

## Side Mount Handle

### Materials Needed

- Phillips screwdriver

### To Install:

1. Remove screws from the side of the door.

2. Align the side mount handle with the predrilled holes in the door panel.

3. Insert the screws in the sequence as shown.

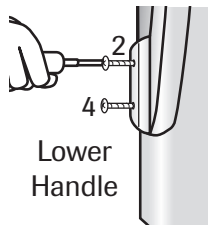
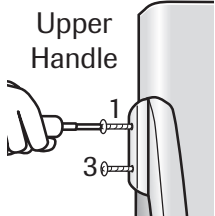
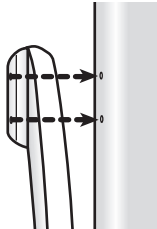

4. Ensure the door handle is snug to the door panel.

### To Remove:

Reverse installation procedure.

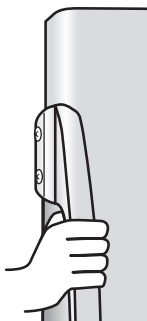

## Freezer Handles

### Partial-Width Handle

#### Materials Needed

- Phillips screwdriver

#### To Install:

1. Install handle by fastening with screws removed from edge of door.

- If reversing freezer door, remove door plugs from top edge of door and insert into screw holes.

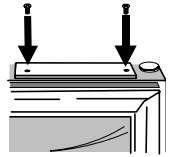

#### To Remove:

1. Remove handle screws with Phillips screwdriver and retain screws for later use.

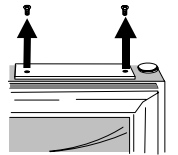

### Front Mount Freezer Handle

#### Materials Needed

- Gloves to protect hands.
- Phillips screwdriver.
- Plastic handle removal card (or 1/32" thick plastic card). Retain the card.

### Notes

- There is a slight curve to this style of freezer handle.

- For proper installation, be sure handle is oriented as shown.



### To Install:

1. Align door handle clips slightly to the left of the tabs attached to the freezer door.

2. Rotate the handle so the left base is flat against the door.

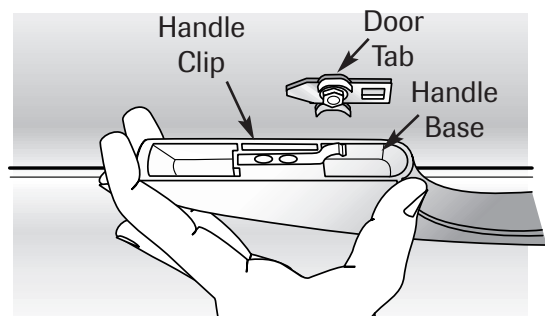





# Installation

3. Push the left handle base against the left door tab and slightly to the right, just enough to allow it to hang unsupported.

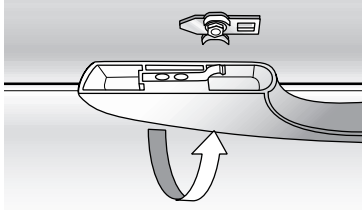

4. While firmly supporting the left handle base against the door, align the right base of the handle with the right tabs that are attached to the door.
5. Now, while firmly holding the handle at the left and right bases, gently slide the handle towards the right until the right base settles in. The handle should now be flat against the face of the freezer door at both the left and right bases.
6. With hands still firmly keeping the handle flat against the freezer door, you may have to reverse directions momentarily to assure clip/tab engagement. Then firmly slide the handle to the right until it clicks. The audible "click" indicates that the fastening clips are securely interlocked.

## To Remove:

1. At the right end, flex the handle base away from the surface of the freezer drawer. Simultaneously slide the door handle removal card that came with your refrigerator under the right side base of the handle. Slide the card to the line indication or until it stops, which will be approximately 1½".
2. With both hands, firmly grasp the handle towards the right base.
3. Slide towards the left, lift and remove from the surface.





# Installation

## Connecting the Water Supply (select models)

### ⚠ WARNING

To reduce the risk of injury or death, follow basic precautions, including the following:

- Read all instructions before installing ice maker.
- Do not attempt installation if instructions are not understood or if they are beyond personal skill level.
- Observe all local codes and ordinances.
- Do not service ice maker unless specifically recommended in Use & Care Guide or published user-repair instructions.
- Disconnect power to refrigerator before installing ice maker.
- Water damage due to an improper water connection may cause mold/mildew growth. Clean up spills or leakage immediately .

### ⚠ CAUTION

To avoid property damage or possible injury, follow basic precautions, including the following:

- Consult a plumber to connect **1/4" O.D. copper tubing** to household plumbing to assure compliance with local codes and ordinances.
- Confirm water pressure to water valve is between 35 and 100 pounds per square inch. 20 pounds per square inch if there is not a water filter.
- Do not use a self-piercing, or 3/16" saddle valve. Both reduce water flow and can become clogged over time, and may cause leaks if repair is attempted.
- Tighten nuts by hand to prevent cross threading. Finish tightening nuts with pliers and wrenches. Do not overtighten.
- Wait 2-3 hours before placing refrigerator into final position to check and correct any water leaks. Recheck for leaks after 24 hours.
- Verify the copper tubing under the sleeve is smooth and free from defects. Do not reuse an old sleeve.

### Materials Needed

- 1/4" outer diameter flexible copper tubing
- Shut-off valve (requires a 1/4" hole to be drilled into water supply line before valve attachment)
- Adjustable wrench
- 1/4" hex nut driver

### Note

- Add 8' to tubing length needed to reach water supply for creation of service loop.

1. Create service loop with copper tubing (minimum 2' diameter). Avoid kinks in the copper tubing when bending it into a service loop.

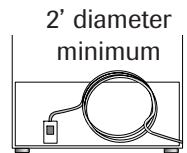

2. Remove plastic cap from water valve inlet port.



3. Place brass nut (A) and sleeve (B) on copper tube end as illustrated. **Reminder:** Do not use an old sleeve.

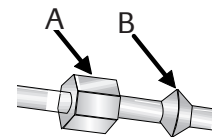

4. Place end of copper tubing into water valve inlet port. Shape tubing slightly. Do not kink – so that tubing feeds straight into inlet port.

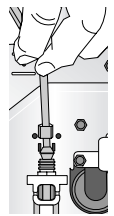

5. Slide brass nut over sleeve and screw nut into inlet port. Tighten nut with wrench.

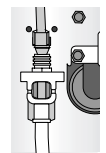

**IMPORTANT:** Do not overtighten. Cross threading may occur.

6. Pull on tubing to confirm connection is secure. Connect tubing to frame with water tubing clamp (C) and turn on water supply. Check for leaks and correct if necessary. Continue to observe the water supply connection for two to three hours prior to moving the refrigerator to its permanent location.

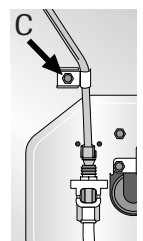

7. Monitor water connection for 24 hours. Correct leaks, if necessary.



# Temperature Controls

## Dial Temperature Controls (select models)

The controls are located at the top front of the refrigerator and freezer compartments.

### Note

- The freezer control turns the cooling system on. Neither section will cool if freezer control is set to OFF.

### Refrigerator Control

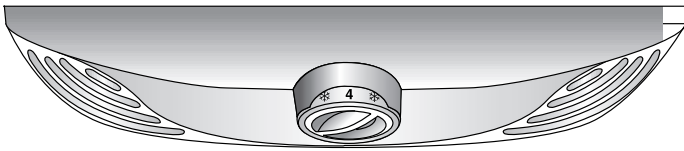

### Freezer Control

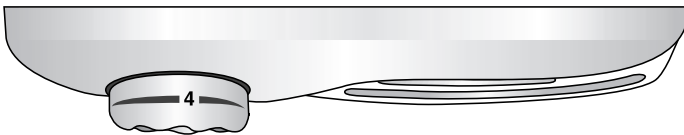

## Initial Control Settings

After plugging the refrigerator in, set the controls.

- To adjust the controls, turn the control knob to the left or right as desired.
- The temperature control range for both compartments is 1 through 7 (coldest).
- Set the freezer control on 4.
- Set the refrigerator control on 4.
- Let the refrigerator run at least 8 to 12 hours before adding food.

## Warm Cabinet Surfaces

At times, the front of the refrigerator cabinet may be warm to the touch. This is a normal occurrence that helps prevent moisture from condensing on the cabinet. This condition will be more noticeable when you first start the refrigerator, during hot weather and after excessive or lengthy door openings.

## Adjusting the Controls

- 24 hours after adding food, you may decide that one or both compartments should be colder or warmer. If so, adjust the control(s) as indicated in the *Temperature Control Guide* table below. See page 18 for instructions on checking compartment temperature.
- Except when starting the refrigerator, do not change either control more than one number at a time.
- Allow 24 hours for temperatures to stabilize.
- Changing either control will have some effect on the temperature of the other compartment.

### Temperature Control Guide

<b>Refrigerator too warm</b>	Turn the refrigerator control to next higher number.
<b>Refrigerator too cold</b>	Turn the refrigerator control to next lower number.
<b>Freezer too warm</b>	Turn the freezer control to next higher number.
<b>Freezer too cold</b>	Turn the freezer control to next lower number.
<b>Turn refrigerator OFF</b>	Turn the freezer control to OFF.

### Note

- Turning freezer control to OFF stops cooling in both compartments. It does not shut off power to the refrigerator.



# Temperature Controls

## Touch Temperature Controls (select models)



The controls are located at the top front of the refrigerator compartment.

### Control



## Initial Control Settings

After plugging the refrigerator in, set the controls.

- Pressing the  or  pads adjusts the controls to the desired setting.
- The temperature control range for both compartments is 1 through 7 (coldest).
- Set the freezer control on 4.
- Set the refrigerator control on 4.
- Let the refrigerator run at least 8 to 12 hours before adding food.





## Warm Cabinet Surfaces

At times, the front of the refrigerator cabinet may be warm to the touch. This is a normal occurrence that helps prevent moisture from condensing on the cabinet. This condition will be more noticeable when you first start the refrigerator, during hot weather and after excessive or lengthy door openings.

## Adjusting the Controls

- 24 hours after adding food, you may decide that one or both compartments should be colder or warmer. If so, adjust the control(s) as indicated in the *Temperature Control Guide* table below. See page 18 for instructions on checking compartment temperature.
- Except when starting the refrigerator, do not change either control more than one number at a time.
- Allow 24 hours for temperatures to stabilize.

## Temperature Control Guide

<b>Refrigerator too warm</b>	Set the refrigerator control to next higher number by pressing the  pad.
<b>Refrigerator too cold</b>	Set the refrigerator control to next lower number by pressing the  pad.
<b>Freezer too warm</b>	Set the freezer control to next higher number by pressing the  pad.
<b>Freezer too cold</b>	Set the freezer control to next lower number by pressing the  pad.
<b>Turn refrigerator OFF</b>	Press the refrigerator or freezer  pad until a dash (–) appears in the display.



# Fresh Food Features

## Shelves

### ⚠ CAUTION

To avoid personal injury or property damage, observe the following:

- Never attempt to adjust a shelf that is loaded with food (except in the case of the Elevator™ shelf).
- Confirm shelf is secure before placing items on shelf.
- Handle tempered glass shelves carefully. Shelves may break suddenly if nicked, scratched, or exposed to sudden temperature change.

Your refrigerator has either **Spill-Catcher™** or **non-sealed Shelves**. The Spill-Catcher™ shelves have a spill retainer edge which allows for easier clean up and some are equipped with the **Easy Glide** slide out feature. To slide out (select models), grasp the front of the shelf and pull forward. Push in the shelf to return to the original position.

### To Remove a Shelf:

- Slightly tilt up the front and lift up the rear of the shelf, then pull the shelf straight out.

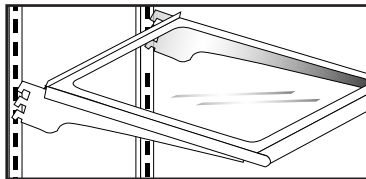

### To Lock the Shelf Into Another Position:

- Tilt up the front edge of the shelf.
- Insert the hooks into the desired frame openings and let the shelf settle into place.
- Be sure the shelf is securely locked at the rear.

## Elevator™ Shelf

The fresh food compartment is equipped with an **Elevator™** shelf.

This shelf can be adjusted up or down without having to be unloaded of its contents. To adjust an Elevator™ shelf, pull out the knob on the crank handle. Rotate the crank clockwise to raise the height of the shelf, and counterclockwise to lower the height of the shelf.

### Note

- Do not raise the shelf to the very top of the vertical rails, as the shelf may become jammed.

### To Remove:

Completely unload the shelf and pull the shelf forward. When the shelf stops, press up on the tabs located underneath its outside edges, then continue pulling forward, clear of the frame.

### To Install:

Align the shelf to the frame and push it all the way back. (There is no need to depress the tabs for reinstallation).

In ordinary use, the Elevator™ shelf frame assembly **does not** require removal. Though unlikely, and not recommended, the correct removal procedure is as follows:

### To Remove:

- Unload the shelf completely.
- Remove glass shelf by pulling forward. When shelf stops lift up and continue pulling forward.
- Manually move the two rear latches toward the shelf center.
- While supporting the entire shelf and frame from underneath, lift slightly and rotate the assembly approximately 30° to allow the rear mechanism to clear the vertical rear side rails.
- The entire assembly can then be moved forward and clear of the refrigerator compartment.

### To Install:

- Reverse the removal procedure. Be sure the shelf is in a level position.
- When the sliding shelf is pushed to the rear, it will reposition the rear latches to their correct operating position.

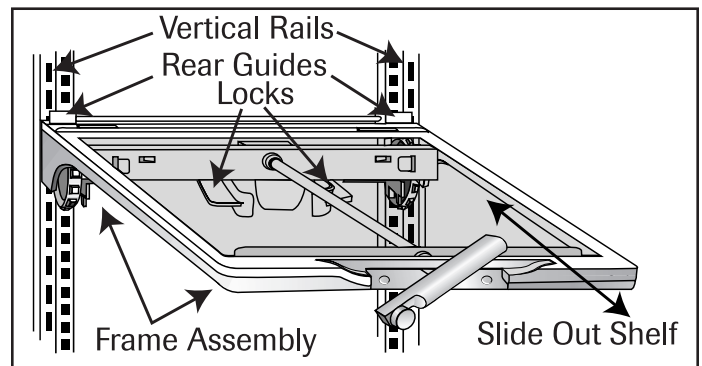





# Fresh Food Features

The **Crisper Top** serves as the lower fresh food shelf.

## To Remove the Crisper Top:

- Remove crisper drawers as indicated on page 14.
- Place hand under the frame to push up the glass. Lift glass out.
- Lift frame from refrigerator liner rails.

## To Install:

- Repeat above instructions in reverse order.

## Door Storage

### Dairy Compartment

The **Dairy Compartment** provides convenient door storage for spreadable items such as butter and margarine. This compartment can be moved to different locations to accommodate storage needs. To use the dairy compartment, raise the cover.

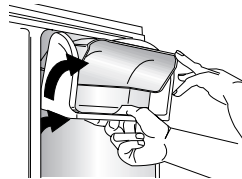

## To Remove:

- Raise the cover, pull upward and tilt out.

## To Install:

- Reverse above procedure.

### Door Buckets

**Door Buckets** can be moved to meet storage needs.

## To Remove:

- Slide bucket up and pull straight out.

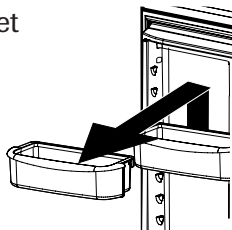

## To Install:

- Slide bucket in and down until firmly seated in the door liner.

### Full-width Door Shelf

**Full-width Door Shelf** removes for easy cleaning.

## To Remove:

- Slide shelf up and pull straight out.

## To Install:

- Reverse above procedure.

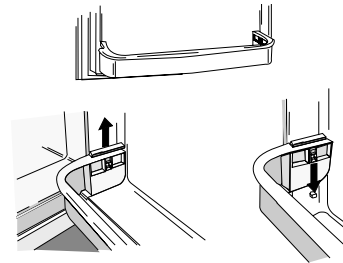

## Storage Drawers

### Snack Drawer (select models)

The **Snack Drawer** can be used for storage of miscellaneous items or extra produce.

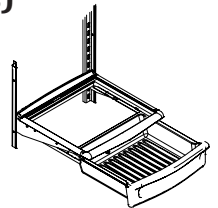

## To Remove:

- Pull drawer out to full extension. Tilt up front of drawer and pull straight out.

## To Install:

- Insert drawer into frame rails and push back into place.



# Fresh Food Features

## Humidity-Controlled Crisper Drawers

The **Crisper Drawers** provide a higher humidity environment for fresh fruit and vegetable storage.

### Controls

The **Crisper Controls** regulate the amount of humidity in the crisper drawer. Slide the control towards the **fruit** setting when storing produce with outer skins. Slide the control towards the **vegetable** setting when storing leafy produce.



### To Remove:

- Pull drawer out to full extension. Tilt up front of drawer and pull straight out.

### To Install:

- Insert drawer into frame rails and push back into place.



### Note

- For best results, keep the crisper drawers tightly closed.

## Temperature-Controlled Drawer (select models)

The **Wide-N-Fresh™** deli drawer is a full-width drawer with adjustable temperature control. This drawer can be used for large party trays, deli items, beverages or miscellaneous items.

There is a temperature control which adjusts the amount of cold air allowed into the drawer. The control is located on the right side of the drawer. Depending on your model, it is either on the front of the drawer or under the lid.

Set the control to **cheese** or  to provide a normal refrigerator temperature. Set the drawer on the **meats** or  setting when a temperature colder than the main refrigerator compartment is desired. Use the coldest setting when storing meats.

### Notes

- Cold air directed to the drawer can decrease refrigerator temperature. Refrigerator control may need to be adjusted.
- Do not place leafy vegetables in the drawer. Colder temperatures could damage leafy produce.

### To Remove:

- Lift lid (select models). Pull drawer out to full extension. Tilt up front of pantry and pull straight out.

### To Install:

- Push metal glide rails to the back of the refrigerator (select models). Place drawer onto rails and slide drawer back until it falls into place.

Some models feature a divider to organize the drawer into sections.

### To Remove:

- Pull drawer completely out and raise the front of the divider to unhook it from the rear wall of the drawer and lift it out.

### To Install:

- Hook back of divider over rear wall of the drawer and lower into place.



# Fresh Food Features

## Can Rack (select models)

The **Can Rack** slides out from underneath the Spill-Catcher™ shelf. It holds up to twelve 12-ounce beverage cans.

### To Remove:

- Pull rack out to full extension. Tilt up the front of rack and pull straight out.

### To Install:

- Insert rack into frame rails and push back into place.

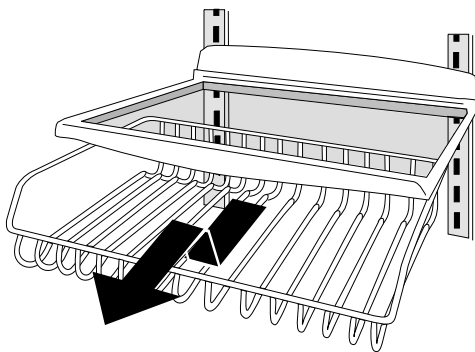

## Accessories

### Wine Trivet/Can Rack (select models)

The **Wine Trivet/Can Rack** accessory fits in the **Wide-N-Fresh™** deli drawer or on a shelf.

Bottles or cans can be laid crosswise, or a single bottle may be laid in the center depression.

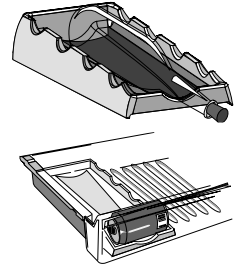

### Wine Rack (select models)

The **Wine Rack** provides a place for horizontally storing wine. The rack can also hold an egg carton.

Position the rack to rest on the left hand side of a refrigerator shelf (this rack cannot be positioned on an Elevator™ shelf).

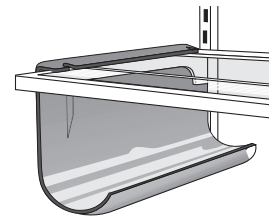

### Egg Cradle

The **Egg Cradle** (style may vary/select models) holds a “dozen-plus” eggs. It can be removed to carry to work area or to be washed.

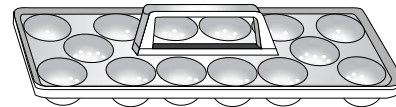



# Freezer Features

## Automatic Ice Maker (select models)

### Note

- Energy rating guides that are posted on the refrigerator at the time of purchase do not include optional ice maker energy usage.

Some models are automatic ice maker ready. The number of the appropriate ice maker kit is IC11B. The kit contains installation instructions and water connection instructions.

Other models have a factory installed ice maker. Connect the ice maker to the water supply as instructed on page 9. **Proper water flow and a level refrigerator are essential for optimal ice maker performance.**

## Operating Instructions

- Confirm ice bin is in place and ice maker arm is down.
- After freezer section reaches approximately 0° F (-18° C), ice maker fills with water and begins operating. You will have a complete harvest of ice approximately every three hours.
- Allow approximately 24 hours after installation to receive first harvest of ice.
- Discard ice created within first 12 hours of operation to verify system is flushed of impurities.
- Stop ice production by raising ice maker arm until click is heard.
- Ice maker will remain in the off position until arm is pushed down.
- The first one or two batches will probably contain undersized and irregular cubes because of air in the supply line.
- When the ice cubes are ejected it is normal for several cubes to be joined together at the ends. They can easily be broken apart. The ice maker will continue to make ice until the supply of ice cubes raises the sensor arm, shutting the ice maker off.
- Certain sounds may accompany the various cycles of the ice maker. The motor may have a slight hum, the

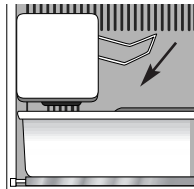

cubes will rattle as they fall into an empty storage pan and the water valve may click or “buzz” occasionally.

- If the ice is not used frequently, the ice cubes will become cloudy, shrink, stick together and taste stale. Empty the ice storage bin periodically and wash it in lukewarm water. Be sure to dry the bin thoroughly before replacing it.
- Beverages and foods should not be placed in the ice storage bin for quick chilling. These items can block the sensor arm, causing the ice maker to malfunction.
- Turn off (arm up) the ice maker when the water supply is to be shut off for several hours.

### To Remove the Ice Bin:

- Pull it forward, away from the ice maker. To avoid the ice maker dumping ice while the bin is removed, turn the ice maker off by raising the sensor arm.

### To Install the Ice Bin:

- Reverse the above procedure. Turn the ice maker on by lowering the sensor arm.

## ⚠ WARNING

To avoid personal injury or property damage, observe the following:

- Do not place fingers or hands on the automatic ice making mechanism while the refrigerator is plugged in. This will help protect you from possible injury. It will also prevent interference with moving parts of the ejector mechanism and the heating element that releases the cubes.
- Under certain rare circumstances, ice cubes may be discolored, usually appearing with a green-bluish hue. The cause of this unusual discoloration can be a combination of factors such as certain characteristics of local waters, household plumbing and the accumulation of copper salts in an inactive water supply line which feeds the ice maker. Continued consumption of such discolored ice cubes may be injurious to health. If such discoloration is observed, discard the ice cubes and contact your dealer to purchase and install a water line filter.
- Water damage due to improper water connection may cause mold/mildew growth.
- Clean up water and ice spills to avoid personal injury and to prevent mold/mildew growth.



# Freezer Features

## Shelves and Baskets

Models with swing freezer door:

### Freezer Shelf (select models)

Select models have a shelf divider.

#### To Remove:

- Pull shelf out to full extension. Tilt up front of shelf and pull straight out.

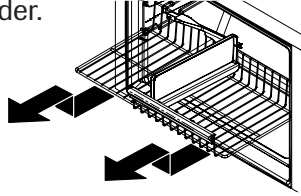

#### To Install:

- Insert shelf into freezer liner rails and push to back of compartment.

### Wire Basket (select models)

#### To Remove:

- Pull basket out to full extension. Tilt up front of basket and pull straight out.

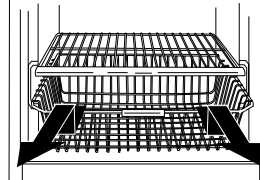

#### To Install:

- Insert basket into freezer liner rails and push back into place.

### Freezer Door Shelf (select models)

The **Freezer Door Shelf** provides convenient storage for frozen food items in freezer door.

#### To Remove:

- Lift shelf from side liner tabs and pull out.

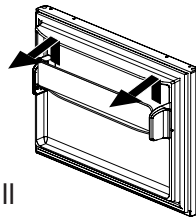

#### To Install:

- Fit ends of shelf on liner tabs and slide down.

Models with pullout freezer drawer:

### **⚠ DANGER**

To prevent accidental child entrapment or suffocation risk, do not remove the divider in the top freezer basket.

## Upper Wire Basket

#### To Remove:

- Pull upper basket out to full extension and lift out to remove.

#### To Install:

- Slide upper basket into freezer. Make sure that rear of basket hooks behind rail catch.

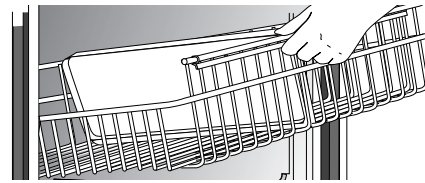

### Note

- **Freezer Drawer Models:** See page 5 for lower basket and complete pullout drawer instructions.

## Accessories

### Ice Cube Tray (select models)

The **Ice Cube Tray** provides an area to freeze cubes for manual dispensing of ice.

To release ice cubes from tray, hold tray upside down over a storage container and twist both ends of tray until cubes release.

The **Ice Service Rack** (select models) holds the ice cube tray.

#### To Install:

- Slide L-shaped groove of shelf down over back wall screw. Push rack back until screw is stopped in L-shaped groove (1). Slide front portion of shelf over front wall screw (2).

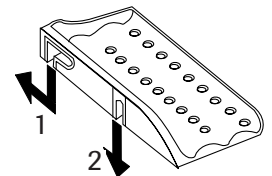

#### To Remove:

- Perform above steps in reverse order.





# Food Storage Tips

## Fresh Food Storage

- The fresh food compartment of a refrigerator should be kept between 34° and 40° F (1° and 4° C) with an optimum temperature of 37° F (3° C). To check the temperature, place an appliance thermometer in a glass of water and place in the center of the refrigerator. Check after 24 hours. If the temperature is above 40° F (4° C) adjust the controls as explained on pages 10 and 11.
- Avoid overcrowding the refrigerator shelves. This reduces the circulation of air around the food and results in uneven cooling.

## Fruits and Vegetables

- The crisper drawers trap humidity to help preserve the fruit and vegetable quality for longer time periods see page 14.
- Sort fruits and vegetables before storage and use bruised or soft items first. Discard those showing signs of decay.
- Always wrap odorous foods such as onions and cabbage so the odor does not transfer to other foods.
- While vegetables need a certain amount of humidity to remain fresh, too much humidity can shorten storage times (especially leafy vegetables). Drain vegetables well before storing.
- Wait to wash fresh produce until right before use.

## Meat and Cheese

- Raw meat and poultry should be wrapped securely so leakage and contamination of other foods or surfaces does not occur.
- Occasionally mold will develop on the surface of hard cheeses (Swiss, Cheddar, Parmesan). Cut off at least an inch around and below the moldy area. Keep your knife or instrument out of the mold itself. Do not try to save individual cheese slices, soft cheese, cottage cheese, cream, sour cream or yogurt when mold appears.

## Dairy Food

- Most dairy foods such as milk, yogurt, sour cream and cottage cheese have freshness dates on their cartons for appropriate length of storage. Store these foods in the original carton and refrigerate immediately after purchasing and after each use.

## Frozen Food Storage

- The freezer compartment of a refrigerator should be kept at approximately 0° F (-18° C). To check the temperature, place an appliance thermometer between the frozen packages and check after 24 hours. If the temperature is above 0° F (-18° C), adjust the control as described on pages 10 and 11.
- A freezer operates more efficiently when it is at least two-thirds full.

## Packaging Foods for Freezing

- To minimize dehydration and quality deterioration use aluminum foil, freezer wrap, freezer bags or airtight containers. Force as much air out of the packages as possible and be sure they are tightly sealed. Trapped air can cause the food to dry out, change color and develop an off-flavor (freezer burn).
- Overwrap fresh meats and poultry with suitable freezer wrap prior to freezing.
- Do not refreeze meat that has completely thawed.

## Loading the Freezer

- Avoid adding too much warm food to the freezer at one time. This overloads the freezer, slows the rate of freezing and can raise the temperature of frozen foods.
- Leave space between the packages so cold air can circulate freely, allowing food to freeze as quickly as possible.
- Avoid storing hard-to-freeze foods such as ice cream and orange juice on the freezer door shelves. These foods are best stored in the freezer interior where the temperature varies less with door openings.

Refer to the *Food Storage Chart* on pages 19 and 20 for approximate storage times.



# Food Storage Tips

## Food Storage Chart

Storage times are approximate and may vary depending on type of packaging, storage temperature, and the quality of the food when purchased.

FOODS	REFRIGERATOR	FREEZER	STORAGE TIPS
<b>DAIRY PRODUCTS</b>			
Butter	1 month	6 to 9 months	Wrap tightly or cover.
Milk and cream	1 week	Not recommended	Check carton date. Close tightly. Don't return unused portions to original container. Don't freeze cream unless whipped.
Cream cheese, cheese spread and cheese food	1 to 2 weeks	Not recommended	Wrap tightly.
Cottage cheese	3 to 5 days	Not recommended	Store in original carton. Check carton date.
Sour cream	10 days	Not recommended	Store in original carton. Check carton date.
Hard cheese (Swiss, Cheddar and Parmesan)	1 to 2 months	4 to 6 months May become crumbly	Wrap tightly. Cut off any mold.
<b>EGGS</b>			
Eggs in the shell	3 weeks	Not recommended	Refrigerate small ends down.
Leftover yolks or whites	2 to 4 days	9 to 12 months	For each cup of yolks to be frozen, add 1 tsp. sugar for use in sweet, or 1 tsp. salt for non-sweet dishes.
<b>FRUITS</b>			
Apples	1 month	8 months (cooked)	May also store unripe or hard apples at 60° to 70° F (16° to 21° C).
Bananas	2 to 4 days	6 months (whole/peeled)	Ripen at room temperature before refrigerating. Bananas darken when refrigerated.
Pears, plums, avocados	3 to 4 days	Not recommended	Ripen at room temperature before refrigerating. Avocados darken when refrigerated.
Berries, cherries, apricots	2 to 3 days	6 months	Ripen at room temperature before refrigerating.
Grapes	3 to 5 days	1 month (whole)	Ripen at room temperature before refrigerating.
Citrus fruits	1 to 2 weeks	Not recommended	May also store at 60° to 70° F (16° to 21° C). If refrigerated, store uncovered.
Pineapples, cut	2 to 3 days	6 to 12 months	Will not ripen after purchase. Use quickly.



# Food Storage Tips

FOODS	REFRIGERATOR	FREEZER	STORAGE TIPS
<b>VEGETABLES</b>			
Asparagus	1 to 2 days	8 to 10 months	Do not wash before refrigerating. Store in crisper.
Brussels sprouts, broccoli, cauliflower, green peas, lima beans, onions, peppers	3 to 5 days	8 to 10 months	Wrap odorous foods. Leave peas in pods.
Cabbage, celery	1 to 2 weeks	Not recommended	Wrap odorous foods and refrigerate in crisper.
Carrots, parsnips, beets and turnips	7 to 10 days	8 to 10 months	Remove tops. Wrap odorous foods and refrigerate in the crisper.
Lettuce	7 to 10 days	Not recommended	
<b>POULTRY and FISH</b>			
Chicken and Turkey, whole	1 to 2 days	12 months	Keep in original packaging for refrigeration. Place in the meat and cheese drawer. When freezing longer than two weeks, overwrap with freezer wrap.
Chicken and Turkey, pieces	1 to 2 days	9 months	
Fish	1 to 2 days	2 to 6 months	
<b>MEATS</b>			
Bacon	7 days	1 month	
Beef or lamb, ground	1 to 2 days	3 to 4 months	Fresh meats can be kept in original packaging for refrigeration.
Beef or lamb, roast and steak	3 to 5 days	6 to 9 months	Place in the meat and cheese drawer. When freezing longer than two weeks, overwrap with freezer wrap.
Ham, fully cooked, whole	7 days	1 to 2 months	
half	5 days	1 to 2 months	
slices	3 days	1 to 2 months	
Luncheon meat	3 to 5 days	1 to 2 months	Unopened, vacuum-packed luncheon meat may be kept up to two weeks in the meat and cheese drawer.
Pork, roast	3 to 5 days	4 to 6 months	
Pork, chops	3 to 5 days	4 months	
Sausage, ground	1 to 2 days	1 to 2 months	
Sausage, smoked	7 days	1 to 2 months	
Veal	3 to 5 days	4 to 6 months	
Frankfurters	7 days	1 month	Processed meats should be tightly wrapped and stored in the meat and cheese drawer.

Sources: United States Department of Agriculture; Food Marketing Institute; Cooperative Extension Service, Iowa State University



# Care and Cleaning

## ⚠ WARNING

To avoid electrical shock which can cause severe personal injury or death, disconnect power to refrigerator before cleaning. After cleaning, connect power.

## ⚠ CAUTION

To avoid personal injury or property damage, observe the following:

- Read and follow manufacturer's directions for all cleaning products.
- Do not place buckets, shelves or accessories in dishwasher. Cracking or warping of accessories may result.

## Refrigerator Cleaning Chart

PART	DO NOT USE	DO
<b>Textured Doors and Exterior</b>	Abrasive or harsh cleaners Ammonia Chlorine bleach Concentrated detergents or solvents Metal or plastic-textured scouring pads	Use 4 tablespoons of baking soda dissolved in 1 quart (1 liter) warm soapy water. Rinse surfaces with clean warm water and dry immediately to avoid water spots.
<b>Cabinet Interior</b>		
<b>Stainless Steel Doors and Exterior (select models)</b> <b>IMPORTANT:</b> <i>Damage to stainless steel finish due to improper use of cleaning products or non-recommended products is not covered under this product's warranty.</i>	Abrasive or harsh cleaners Ammonia Chlorine bleach Concentrated detergents or solvents Metal or plastic-textured scouring pads Vinegar-based products Citrus-based cleaners	Use warm, soapy water and a soft, clean cloth or sponge. Rinse surfaces with clean warm water and dry immediately to avoid water spots. To polish and help prevent finger prints, follow with Stainless Steel Magic Spray (part no. 20000008*).
<b>Door Gaskets</b>	Abrasive or harsh cleaners Metal or plastic-textured scouring pads	Use warm, soapy water and a soft, clean cloth or sponge.
<b>Condenser Coil</b> <i>Remove base grille to access.</i>		Use a vacuum cleaner hose nozzle.
<b>Condenser Fan Outlet Grille</b> <i>See back of refrigerator.</i>		Use a vacuum cleaner hose nozzle with brush attachment.
<b>Accessories</b> <i>Shelves, buckets, drawers, etc.</i>	A dishwasher	Follow removal and installation instructions from appropriate feature section. Allow accessories to adjust to room temperature. Dilute mild detergent and use a soft clean cloth or sponge for cleaning. Use a plastic bristle brush to get into crevices. Rinse surfaces with clean warm water. Dry glass and clear items immediately to avoid spots.

\* To order, call 1-877-232-6771 U.S.A. or 1-800-688-8408 Canada.



# Care and Cleaning

## Removing Odors From Refrigerator

### **⚠ WARNING**

To avoid electrical shock which can cause severe personal injury or death, disconnect power to refrigerator before cleaning. After cleaning, reconnect power.

1. Remove all food and turn the refrigerator OFF.
2. Disconnect power to the refrigerator.
3. Clean the walls, floor, ceiling of cabinet interior, drawers, shelves and gaskets according to the instructions on page 21.
4. Dilute mild detergent and brush solution into crevices using a plastic bristle brush. Let stand for five minutes. Rinse surfaces with warm water. Dry surfaces with a soft, clean cloth.
5. Wash and dry all bottles, containers and jars. Discard spoiled or expired items.
6. Wrap or store odor-causing foods in tightly sealed containers to prevent recurring odors.
7. Reconnect power to refrigerator and return food to refrigerator.
8. Allow the refrigerator to cool.
9. After 24 hours, check if odor has been eliminated.

### **If odor is still present:**

1. Remove drawers and place on top shelf of refrigerator.
2. Pack refrigerator and freezer sections – including doors – with crumpled sheets of black and white newspaper.
3. Place charcoal briquettes randomly on crumpled newspaper in both freezer and refrigerator compartments.
4. Close doors and let stand 24 to 48 hours.

## Energy Saving Tips

- Avoid overcrowding refrigerator shelves. This reduces air circulation around food and causes refrigerator to run longer.
- Avoid adding too much warm food to refrigerator at one time. This overloads compartments and slows rate of cooling.
- Do not use aluminum foil, wax paper, or paper toweling as shelf liners. This decreases air flow and causes refrigerator to run less efficiently.
- A freezer that is two-thirds full runs most efficiently.
- Locate refrigerator in coolest part of room. Avoid areas of direct sunlight, or near heating ducts, registers or other heat producing appliances. If this is not possible, isolate exterior by using a section of cabinet.
- Clean door gaskets every three months according to cleaning instructions. This will assure that door seals properly and refrigerator runs efficiently.
- Take time to organize items in refrigerator to reduce time that door is open.
- Be sure your doors are closing securely by leveling refrigerator as instructed in your installation instructions.
- Clean condenser coils as indicated in the cleaning instructions every three months. This will increase energy efficiency and cooling performance.





# Care and Cleaning

## Replacing Light Bulbs

### ⚠ WARNING

To avoid electrical shock which can cause severe personal injury or death, disconnect power to refrigerator before replacing light bulb. After replacing light bulb, reconnect power.

### ⚠ CAUTION

To avoid personal injury or property damage, observe the following:

- Allow light bulb to cool.
- Wear gloves when replacing light bulb.

## Fresh Food Section (style of light shield varies)

1. Slide clear light shield toward back of compartment to release from light assembly.
2. Remove light bulbs.
3. Replace with appliance bulbs **no greater than 40 watts**.
4. Replace light bulb cover by inserting tabs on light shield into liner holes on each side of light assembly. Slide shield toward front of refrigerator until it locks into place. Do not force shield beyond locking point. Doing so may damage light shield.

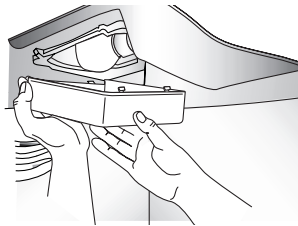

## Freezer (style of light shield varies)

1. Reach behind the light cover.
2. With firm pressure, press forward on the notches at the back of the cover and pull down. The cover will open from the back.
3. Remove the cover.
4. Remove light bulb.
5. Replace bulb with appliance bulb **no greater than 40 watts**.
6. Insert front tabs of light cover into slots in freezer liner and snap rear portion over light assembly until rear tab engages.

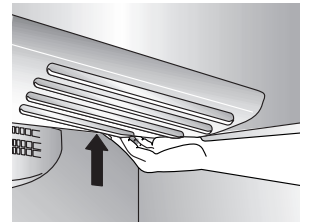
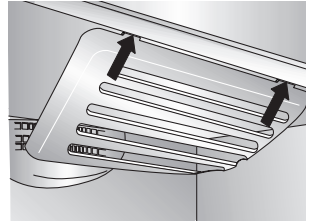
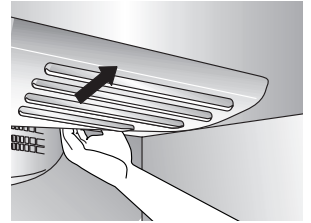



# Care and Cleaning

## Preparing for Vacation

### ⚠ CAUTION

If your refrigerator has a dispenser and there is any possibility that the temperature can drop below freezing where the refrigerator is located, the water supply system (including the water tank and the water valve) must be drained by a qualified servicer.

#### For short vacations or absences (three months or less):

1. Remove all perishables.
2. If no one will be checking in on the refrigerator during your absence, remove all frozen items also.
3. If your refrigerator has an automatic ice maker:
  - Shut off the water supply to the ice maker at least one day ahead of time.
  - After the last load of ice drops, raise the wire shut off arm to the OFF position.
  - Empty the ice bin.
4. If the room temperature will drop below 55° F (13° C), follow the instructions for longer absences.

#### For long vacations, absences (more than three months) OR if the room temperature will drop below 55° F (13° C):

1. Remove food.
2. If your refrigerator has an automatic ice maker:
  - Shut off the water supply to the ice maker at least one day ahead of time.
  - After the last load of ice drops, raise the wire shut off arm to the OFF position.
  - Empty the ice bin.
3. Turn the freezer control to (OFF) with dial controls or (–) with touch controls (see page 10 or 11).
4. Unplug the refrigerator.
5. Thoroughly clean the interior of both compartments with a baking soda solution and a clean soft cloth (four tablespoons of baking soda in one quart of warm water).
6. Dry thoroughly.
7. Leave the doors open to prevent the formation of mold and mildew.

## Upon your return:

#### After a short vacation or absence:

For models with automatic ice makers:

- Reconnect the water supply and turn on supply valve (see page 9).
- Monitor water connection for 24 hours and correct leaks if necessary.
- Restart the ice maker.
- Discard at least the first three ice harvests.

#### After a long vacation or absence:

- If your refrigerator has an automatic ice maker, reconnect the water supply and turn on supply valve (see page 9).
- Plug the refrigerator back in and reset controls (see pages 10 and 11).
- Monitor water connection for 24 hours and correct leaks, if necessary.
- Restart the ice maker.
- Discard ice produced within the first 12 hours (at least the first three harvests).

## Preparing to move:

- Follow the above instructions for long vacations/absences, through step 6.
- Secure all loose items such as shelves and drawers by taping them securely in place to prevent damage.
- Tape the doors shut.
- Use an appliance dolly when moving the refrigerator. Always truck the refrigerator from its side or back—never from its front.
- Be sure the refrigerator stays in an upright position during moving.

# Operating Sounds

Improvements in refrigeration design may produce sounds in your new refrigerator that are different or were not present in an older model. These improvements were made to create a refrigerator that is better at preserving food, is more energy efficient, and is quieter overall. Because new refrigerators run quieter, sounds may be detected that were present in older refrigerators, but were masked by higher sound levels. Many of these sounds are normal. Please note that the surfaces adjacent to a refrigerator, such as hard walls, floors and cabinetry may make these sounds seem even louder. The following are some of the normal sounds that may be noticed in a new refrigerator.

SOUND	POSSIBLE CAUSE	SOLUTION
<b>Clicking</b>	• Freezer control <b>(A)</b> clicks when starting or stopping compressor.	• Normal operation
	• Motorized device <b>(B)</b> sounds like an electric clock and snaps in and out.	• Normal operation
<b>Air rushing or whirring</b>	• Freezer fan <b>(C)</b> and condenser fan <b>(D)</b> make this noise while operating.	• Normal operation
<b>Gurgling or boiling sound</b>	• Evaporator <b>(E)</b> and heat exchanger <b>(F)</b> refrigerant makes this noise when flowing.	• Normal operation
<b>Thumping</b>	• Ice cubes from ice maker (select models) drop into ice bucket <b>(G)</b> .	• Normal operation
<b>Vibrating noise</b>	• Compressor <b>(H)</b> makes a pulsating sound while running.	• Normal operation
	• Refrigerator is not level.	• See page 3 for details on how to level your refrigerator.
<b>Buzzing</b>	• Ice maker water valve <b>(I)</b> hookup (select models) buzzes when ice maker fills with water.	• Normal operation
<b>Humming</b>	• Ice maker <b>(J)</b> is in the 'on' position without water connection.	• Stop sound by raising ice maker arm to OFF position (see page 16).
	• Compressor <b>(H)</b> can make a high-pitched hum while operating.	• Normal operation
<b>Hissing or popping</b>	• Defrost heater <b>(K)</b> hisses, sizzles or pops when operational.	• Normal operation

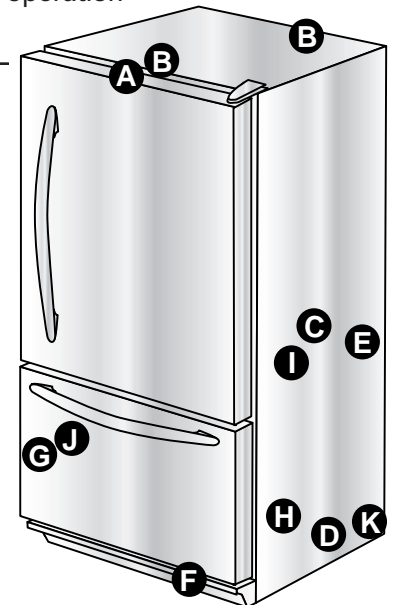

# Troubleshooting

PROBLEM	POSSIBLE CAUSES	WHAT TO DO	
<b>Freezer control and lights are on, but compressor is not operating</b>	Refrigerator is in defrost mode.	Normal operation. Wait 40 minutes to see if refrigerator restarts.	
<b>Crisper drawer temperature is too warm</b>	Control settings are too low.	See pages 10 or 11 to adjust controls.	
<b>Refrigerator does not operate</b>	Refrigerator is not plugged in.	Plug in refrigerator.	
	Control is not on.	See pages 10 or 11 to adjust your controls.	
	Fuse is blown, or circuit breaker needs to be reset.	Replace any blown fuses. Check circuit breaker and reset, if necessary.	
	Power outage has occurred.	Call local power company listing to report outage.	
<b>Refrigerator still won't operate</b>	Refrigerator is malfunctioning.	Unplug refrigerator and transfer food to another refrigerator. If another refrigerator is not available, place dry ice in freezer section to preserve food. Warranty does not cover food loss. Contact service for assistance.	
<b>Food temperature is too cold</b>	Condenser coils are dirty.	Clean according to the chart on page 21.	
	Refrigerator or freezer controls are set too high.	See pages 10 or 11 to adjust your controls.	
<b>Food temperature is too warm</b>	Door is not closing properly.	Refrigerator is not level. See page 3 for details on how to level your refrigerator. Check gaskets for proper seal. Clean, if necessary, according to the chart on page 21. Check for internal obstructions that are keeping door from closing properly (i.e. improperly closed drawers, ice buckets, oversized or improperly stored containers, etc.)	
	Controls need to be adjusted.	See pages 10 or 11 to adjust your controls.	
	Condenser coils are dirty.	Clean according to the chart on page 21.	
	Rear air grille is blocked.	Check the positioning of food items in refrigerator to make sure grille is not blocked. Rear air grilles are located under crisper drawers.	
	Door has been opened frequently, or has been opened for long periods of time.	Reduce time door is open. Organize food items efficiently to assure door is open for as short a time as possible.	
	Food has recently been added.	Allow time for recently added food to reach refrigerator or freezer temperature.	
	<b>Refrigerator has an odor</b>	Compartment is dirty or has odor-causing food.	Clean according to instructions on page 22.
	<b>Water droplets form on outside of refrigerator</b>	Check gaskets for proper seal.	Clean according to the chart on page 21.
Humidity levels are high.		Normal during times of high humidity.	
Controls require adjustment.		See pages 10 or 11 to adjust your controls.	

# Troubleshooting

PROBLEM	POSSIBLE CAUSES	WHAT TO DO
<b>Water droplets form on inside of refrigerator</b>	Humidity levels are high or door has been opened frequently.	See pages 10 or 11 to adjust your controls. Reduce time door is open. Organize food items efficiently to assure door is open for as short a time as possible.
	Check gaskets for proper seal.	Clean, if necessary, according to the chart on page 21.
<b>Refrigerator or ice maker makes unfamiliar sounds or seems too loud</b>	Normal operation.	See page 25.
<b>Crisper drawers do not close freely</b>	Contents of drawer, or positioning of items in the surrounding compartment could be obstructing drawer.	Reposition food items and containers to avoid interference with the drawers.
	Drawer is not in proper position.	See page 13 for proper drawer placement.
	Refrigerator is not level.	See page 3 for details on how to level your refrigerator.
	Drawer channels are dirty or need treatment.	Clean drawer channels with warm, soapy water. Rinse and dry thoroughly. Apply a thin layer of petroleum jelly to drawer channels.
<b>Refrigerator runs too frequently</b>	Doors have been opened frequently or for long periods of time.	Reduce time door is open. Organize food items efficiently to assure door is open for as short a time as possible. Allow interior environment to adjust for period the door has been opened.
	Humidity or heat in surrounding area is high.	Normal operation.
	Food has recently been added.	Allow time for recently added food to reach refrigerator or freezer temperature.
	Refrigerator is exposed to heat by environment or by appliances nearby.	Evaluate your refrigerator's environment. Refrigerator may need to be moved to run more efficiently.
	Condenser coils are dirty.	Clean, if necessary, according to the chart on page 21.
	Controls need to be adjusted.	See pages 10 or 11 to adjust your controls.
	Door is not closing properly.	Refrigerator is not level. See page 3 for details on how to level your refrigerator. Check gaskets for proper seal. Clean, if necessary, according to the chart on page 21. Check for internal obstructions that are keeping door from closing properly (i.e. improperly closed drawers, ice buckets, oversized or improperly stored containers, etc.)
	Normal Operation	See <i>Operating Sounds</i> on page 25.



# **Troubleshooting**

## Ice

PROBLEM	POSSIBLE CAUSES	WHAT TO DO
<b>Refrigerator is leaking water</b>	Plastic tubing was used to complete water connection.	The manufacturer recommends using copper tubing for installation. Plastic is less durable and can cause leakage. <b>The manufacturer is not responsible for property damage due to improper installation or water connection.</b>
	Improper water valve was installed.	Check water connection (see page 9). Self-piercing and $\frac{3}{16}$ " saddle valves cause low water pressure and may clog the line over time. <b>The manufacturer is not responsible for property damage due to improper installation or water connection.</b>
<b>Ice forms in inlet tube to ice maker</b>	Water pressure is low.	Water pressure must be between 35 to 100 pounds per square inch to function properly.
	Freezer temperature is too high.	Adjust freezer control (see page 10 or 11). Freezer is recommended to be approximately 0° F (-18° C).



# Warranty & Service

## Warranty

### Full One Year Warranty

**One (1) year** - From the date of original retail purchase, any part that fails in normal home use will be repaired or replaced free of charge.

**Ice Maker** - When purchased with the refrigerator and installed by the dealer the ice maker will be considered part of the refrigerator for warranty purposes.

### Limited Warranty - Major Refrigeration Components

**Second Through Fifth Year** - After the first year from the date of original purchase, through the fifth year, Maytag Services<sup>SM</sup> will repair or replace, at its option, free of charge for parts and labor only, any part of the sealed refrigeration system (consisting of the compressor, evaporator, condenser, drier and connecting tubing) and the cabinet liner (exclusive of the door liner) which fail in normal home use. All other costs, including mileage, transportation, trip charge and diagnostic charge, if required, shall be the responsibility of the owner.

### Limited Warranty - Other Parts

**Second Year** - Parts other than major refrigeration components which fail in normal home use during the second year following the date of original retail purchase will be repaired or provided free of charge for the part itself, with the owner paying all other costs, including labor, mileage, transportation, trip charge and diagnostic charge, if required.

#### Note

The full warranty and the limited warranties apply when the refrigerator is located in the United States or Canada. Refrigerators located elsewhere are covered by the limited warranties only including parts that fail during the first year.

### Canadian Residents

The above warranties only cover an appliance installed in Canada that has been certified or listed by appropriate test agencies for compliance to a National Standard of Canada unless the appliance was brought into Canada due to transfer of residence from the United States to Canada.

### Limitations of Liability

The warrantor shall not be liable for any incidental or consequential damages, including food loss. Some states do not allow the exclusion or limitation of consequential damages, so the above limitation or exclusion may not apply to you.

*The specific warranties expressed above are the **ONLY** warranties provided by the manufacturer. These warranties give you specific legal rights, and you may also have other rights which vary from state to state.*

## What is Not Covered By These Warranties:

1. Conditions and damages resulting from any of the following:
  - a. Improper installation, delivery, or maintenance.
  - b. Any repair, modification, alteration, or adjustment not authorized by the manufacturer or an authorized servicer.
  - c. Misuse, abuse, accidents, or unreasonable use.
  - d. Incorrect electric current, voltage, or supply.
  - e. Improper setting of any control.
2. Warranties are void if the original serial numbers have been removed, altered or cannot be readily determined.
3. Light bulbs.
4. Products purchased for commercial or industrial use.
5. The cost of service or service call to:
  - a. Correct installation errors.
  - b. Instruct the user on the proper use of the product.
  - c. Transport the appliance to the servicer.
6. Consequential or incidental damages sustained by any person as a result of any breach of these warranties. Some states do not allow the exclusion or limitation of consequential or incidental damages, so the above exclusion may not apply.

## If You Need Service

- Call the dealer from whom your appliance was purchased or call Maytag Services<sup>SM</sup>, Maytag Customer Assistance at 1-800-688-9900 U.S.A. or 1-800-688-2002 Canada, to locate an authorized servicer.
- Be sure to retain proof of purchase to verify warranty status. Refer to *Warranty* for further information on owner's responsibilities for warranty service.
- If the dealer or service company cannot resolve the problem, write to Maytag Services<sup>SM</sup>, Attn: CAIR<sup>®</sup> Center, P.O. Box 2370, Cleveland, TN 37320-2370 or call **1-800-688-9900 U.S.A. or 1-800-688-2002 Canada**. U.S. customers using TTY for deaf, hearing impaired or speech impaired, call 1-800-688-2080.
- User's guides, service manuals and parts information are available from Maytag Services<sup>SM</sup>, Maytag Customer Assistance.

#### Note

- When writing or calling about a service problem, please include the following information:
  - a. Your name, address and telephone number;
  - b. Model number and serial number;
  - c. Name and address of your dealer or servicer;
  - d. A clear description of the problem you are having;
  - e. Proof of purchase (sales receipt).

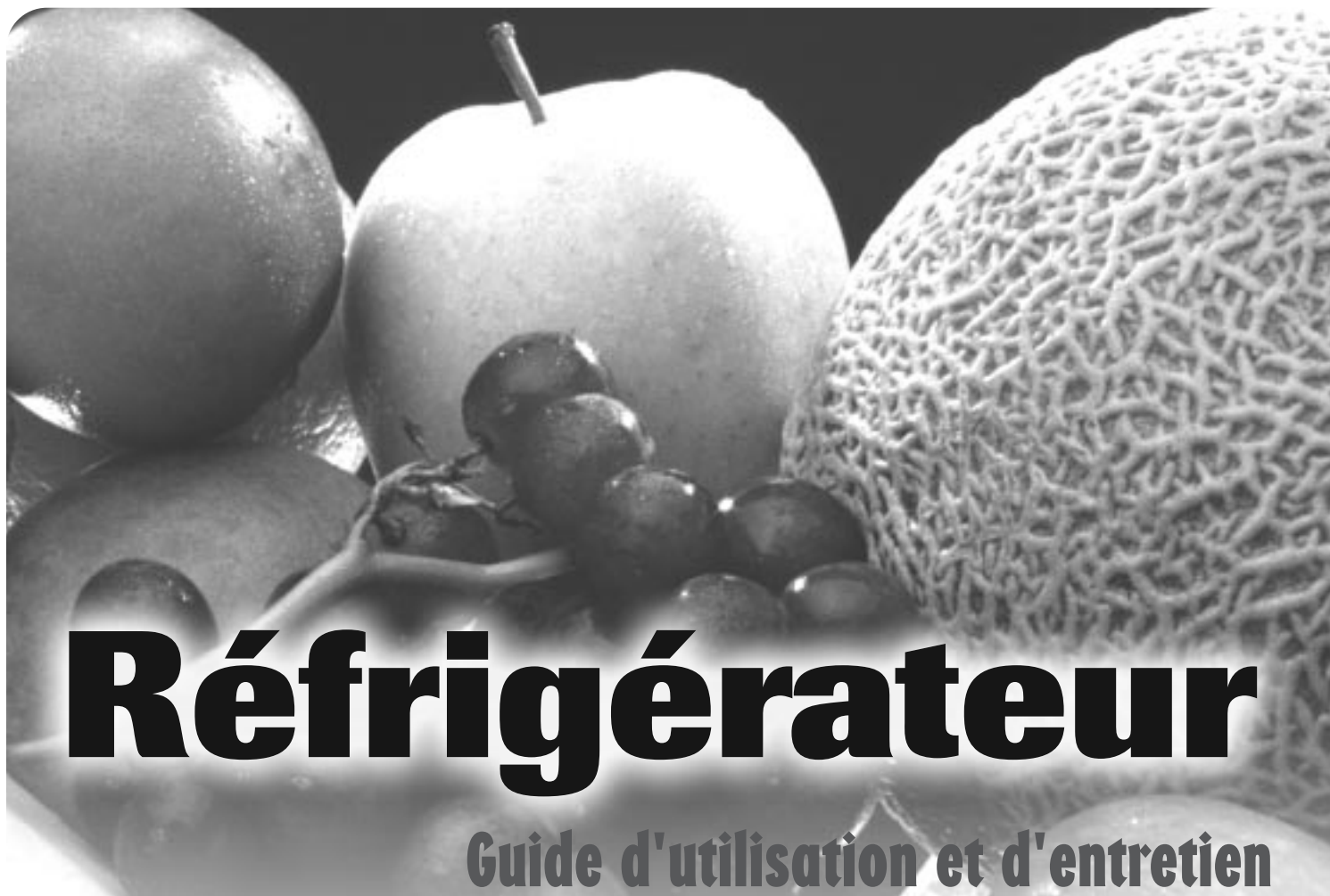

# Réfrigérateur

## Guide d'utilisation et d'entretien

### Table des matières



**Instructions de sécurité  
importantes** ..... 31-32



**Installation** ..... 33-39



**Commandes de  
température** ..... 40-41



**Caractéristiques – compartiment  
réfrigérateur** ..... 42-45



**Caractéristiques – compartiment  
congélateur** ..... 46-48



**Conseils pour la conservation des  
aliments** ..... 49-52



**Entretien et nettoyage** ..... 53-56



**Bruits de fonctionnement** ..... 57



**Recherche de pannes** ..... 58-60



**Garantie et service  
après-vente** ..... 61

**Guía de uso y cuidado** ..... 62



# Instructions de sécurité importantes

**Installateur :** Remettez ce guide au propriétaire.

**Consommateur :** Veuillez lire ce Guide d'utilisation et d'entretien et le conserver pour consultation ultérieure. Il fournit les informations appropriées sur l'utilisation et l'entretien de l'appareil.

Conservez la facture d'achat ou le chèque encaissé comme preuve de l'achat.

**Composez le :** 1-800-688-9900 É.-U.  
1-800-688-2002 Canada

Préparez les numéros de modèle et de série identifiant votre réfrigérateur. Ceux-ci se trouvent sur la plaque signalétique située à l'intérieur du compartiment réfrigérateur, sur le côté supérieur gauche. Notez ces numéros ci-dessous pour y accéder facilement :

Numéro de modèle \_\_\_\_\_  
Numéro de révision \_\_\_\_\_  
Numéro de série \_\_\_\_\_  
Date d'achat \_\_\_\_\_

Dans le cadre de nos pratiques d'amélioration constante de la qualité de nos appareils, des modifications peuvent être introduites sur les appareils sans que cela donne lieu à une révision de ce guide.

## Ce que vous devez savoir sur les instructions de sécurité

Les instructions de sécurité importantes et les avertissements paraissant dans ce guide ne sont pas destinés à couvrir toutes les situations et conditions éventuelles qui peuvent se présenter. Il faut faire preuve de bon sens et de prudence lors de l'installation, de l'entretien ou de l'utilisation de cet appareil.

Prenez toujours contact avec le fabricant, au sujet de problèmes ou conditions que vous ne comprenez pas.

## Reconnaissez les étiquettes, phrases ou symboles sur la sécurité

### **⚠ DANGER**

**DANGER** – risques immédiats qui **RÉSULTERONT** en de graves blessures ou même la mort.

### **⚠ AVERTISSEMENT**

**AVERTISSEMENT** – risques ou pratiques non sûres, qui **POURRAIENT** résulter en de graves blessures ou même la mort.

### **⚠ ATTENTION**

**ATTENTION** – risques ou pratiques non sûres qui **POURRAIENT** résulter en des blessures mineures ou dégâts matériels.

### **⚠ DANGER**

**Pour réduire le risque de blessure ou même de mort, suivez les précautions de base, y compris les suivantes :**

**IMPORTANT :** Les risques d'enfermement et d'étouffement d'un enfant dans un réfrigérateur n'ont pas disparu. Un réfrigérateur abandonné demeure dangereux... même s'il ne reste ainsi accessible « que pendant quelques jours ». Lorsqu'on se débarrasse d'un vieux réfrigérateur, il faut appliquer les instructions ci-dessous pour éviter tout accident.

Avant de jeter votre vieux réfrigérateur ou congélateur :

- Démontez les portes.
- Laissez les clayettes et étagères en place pour qu'un enfant ne puisse pas facilement s'introduire dans le réfrigérateur.

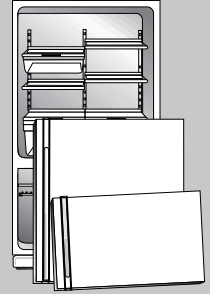

Cet appareil est doté d'une fiche de branchement à 3 broches (pour liaison à la terre), ce qui assure une protection adéquate contre les risques de chocs électriques. On doit brancher l'appareil uniquement sur une prise de courant reliée à la terre. Si la prise de courant disponible ne comporte que deux alvéoles, c'est au client qu'incombe la responsabilité et l'obligation personnelle de la faire remplacer par une prise de courant à 3 alvéoles convenablement reliée à la terre. On ne doit jamais, quelles que soient les circonstances, couper ou arracher la troisième broche (liaison à la terre) de la fiche de branchement. Il ne faut jamais utiliser une fiche d'adaptation.

Cordon d'alimentation avec fiche de branchement à trois broches

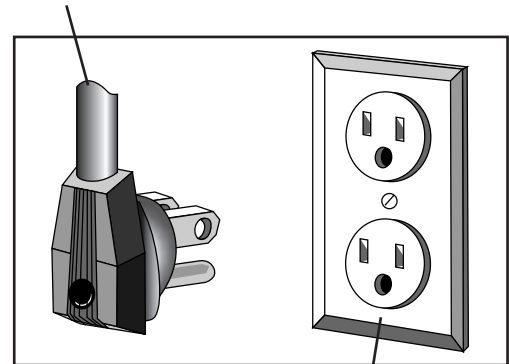

Prise de courant murale reliée à la terre



# Instructions de sécurité importantes

## AVERTISSEMENT

Pour réduire le risque d'incendie, choc électrique, blessure ou même de mort lors de l'utilisation du réfrigérateur, suivez les précautions de base, y compris les suivantes :

1. Lisez toutes les instructions avant d'utiliser le réfrigérateur.
2. Respectez les prescriptions de tous les codes et règlements locaux.
3. Observez les instructions de liaison à la terre.
4. En cas d'incertitude quant à la qualité de la liaison à la terre de l'appareil, consultez un électricien qualifié.
5. N'utilisez pas une canalisation de gaz pour la liaison à la terre.
6. N'utilisez pas une tuyauterie d'eau froide pour la liaison à la terre.
7. Le réfrigérateur est conçu pour être alimenté par un circuit électrique indépendant 115 V, 15 A, 60 Hz.
8. Ne modifiez pas la fiche du cordon d'alimentation; si la fiche ne correspond pas à la configuration de la prise de courant, faites installer la prise de courant adéquate par un électricien qualifié.
9. N'utilisez pas un adaptateur pour fiche de branchement à deux broches, un câble de rallonge ou une barre de prises de courant.
10. N'enlevez pas l'étiquette d'avertissement du cordon d'alimentation.
11. N'interférez pas avec les commandes du réfrigérateur.
12. Ne réparez pas ou ne remplacez jamais un composant du réfrigérateur, sauf si ceci est spécifiquement recommandé dans le Guide d'utilisation et d'entretien ou les instructions de réparation publiées. N'entreprenez pas une intervention si l'intervenant ne comprend pas parfaitement les instructions ou ne possède pas les compétences nécessaires.
13. Veillez toujours à déconnecter le réfrigérateur du circuit électrique avant d'entreprendre une intervention. Pour débrancher, saisissez la fiche – ne tirez pas sur le cordon.
14. Installez le réfrigérateur conformément aux instructions d'installation. Chaque raccordement (eau, électricité et liaison à la terre) doit être conforme aux prescriptions des codes locaux, et doit éventuellement être réalisé par un personnel professionnel.
15. Veillez à maintenir le réfrigérateur en bon état. Les chocs ou chutes peuvent susciter des anomalies de fonctionnement du réfrigérateur ou des fuites. En cas de dommages, faites contrôler le réfrigérateur par un technicien qualifié.
16. Remplacez la fiche de branchement ou le cordon d'alimentation en cas d'usure.
17. Lisez et respectez les instructions du fabricant concernant l'environnement idéal de conservation des produits placés dans le réfrigérateur.
18. Ne faites pas fonctionner le réfrigérateur en présence de fumées explosives.
19. Les enfants ne doivent grimper sur aucune partie du réfrigérateur, s'y suspendre ou s'y tenir debout.
20. Nettoyez les fuites ou écoulements d'eau occasionnés par le raccordement à l'eau.

**CONSERVEZ CES INSTRUCTIONS**



# Installation

Votre réfrigérateur a été soigneusement emballé pour l'expédition. Retirez et jetez le matériau d'emballage et le ruban adhésif des clayettes et étagères. N'enlevez pas la plaque signalétique.

## Emplacement d'installation

- N'installez pas le réfrigérateur près d'un four, radiateur ou d'une autre source de chaleur. Si cela n'est pas possible, protégez-le avec du matériau de l'armoire.
- Ne l'installez pas dans un endroit où la température descend en dessous de 13 °C (55 °F), ou monte au-dessus de 95 °C (110 °F). À cette température, il pourrait mal fonctionner.
- **Le réfrigérateur est prévu seulement pour une application domestique, à l'intérieur.**

## Mesure de l'ouverture

Lors de l'installation de votre appareil, mesurez bien cet espace. Prévoyez un espace de 1,2 cm (½ po) en haut, et de 1,2 cm (½ po) derrière le couvercle du compartiment machine (situé à l'arrière) pour assurer une bonne circulation de l'air.

Les revêtements de sol (tapis, carreaux, bois) peuvent diminuer les dimensions de l'ouverture.

Un dégagement supplémentaire peut être obtenu en ayant recours à la méthode présentée dans la section *Aplomb du réfrigérateur*.

**IMPORTANT :** Si le réfrigérateur doit être installé dans une enceinte où sa partie supérieure se trouverait complètement recouverte, mesurez la distance entre le plancher et le haut du couvre-charnière pour vérifier le bon dégagement.

## Transport du réfrigérateur

- **NE** transportez **JAMAIS** le réfrigérateur sur le côté. S'il n'est pas possible de le mettre à la verticale, posez-le sur l'arrière. Laissez le réfrigérateur à la verticale pendant environ 30 minutes avant de le brancher pour être sûr que l'huile revienne au compresseur. Le branchement immédiat du réfrigérateur pourrait endommager les pièces internes.
- Servez-vous d'un chariot ou diable pour déplacer le réfrigérateur. Transportez **TOUJOURS** le réfrigérateur par un côté ou par l'arrière et **JAMAIS** par l'avant.

- Protégez le fini extérieur du réfrigérateur lors du transport en enveloppant la caisse de couvertures ou en ajoutant du rembourrage entre le réfrigérateur et le diable.
- Assujettissez fermement le réfrigérateur au diable à l'aide de sangles ou de cordons élastiques. Faites passer les sangles par les poignées, si possible. Ne serrez pas trop. Un serrage excessif pourrait endommager l'extérieur du fini.

## Aplomb du réfrigérateur

### ATTENTION

Pour protéger les biens matériels ou le réfrigérateur de tout dommage, observez les règles suivantes :

- Protégez le vinyle ou autres revêtements à l'aide de carton, tapis ou autres matériaux de protection.
- N'utilisez pas d'outils électriques pour mettre le réfrigérateur d'aplomb.

Pour optimiser l'esthétique et la performance du réfrigérateur, il faut le placer d'aplomb.

### Remarque

- Terminez, au besoin, l'inversion des portes, l'installation des panneaux et/ou le raccordement à l'alimentation en eau, avant la mise d'aplomb.

### Matériel nécessaire

- Tourne-écrou hex. de ⅜ po
- Niveau à bulle

1. Retirez la grille inférieure.

- Saisissez-la fermement et tirez-la pour l'enlever.

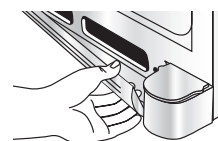

2. Retirez le(s) cache(s) inférieur(s).

- Placez l'extrémité gomme d'un crayon ou outil semblable non pointu, dans l'encoche du cache.

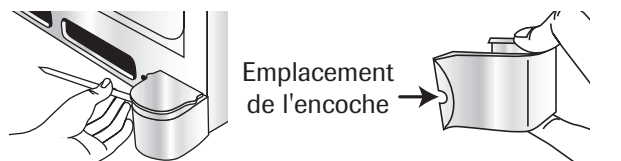

- Appuyez légèrement pour soulever le cache.
- Continuez à maintenir une pression vers le bas, du côté de l'encoche, tout en faisant pivoter le cache pour l'enlever.

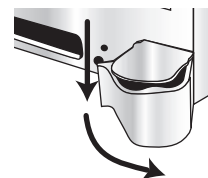



# Installation

- À l'aide d'un tourne-écrou hex., tournez les vis de réglage avant (A), de chaque côté, pour relever ou baisser l'avant du réfrigérateur.



## Remarque

- Certains modèles n'ont que des vis de réglage « A ».

- Certains modèles ont aussi des vis de réglage arrière (B). À l'aide du tourne-écrou hex., tournez chacune de ces vis de réglage (B) pour relever ou baisser l'arrière du réfrigérateur.
- À l'aide du niveau à bulle, assurez-vous que l'avant du réfrigérateur est relevé de 6 mm ( $\frac{1}{4}$  po) ou d' $\frac{1}{2}$  bulle par rapport à l'arrière du réfrigérateur et que le réfrigérateur est bien à niveau latéralement.
- Tournez les pieds stabilisateurs (C) à droite jusqu'à ce qu'ils reposent fermement sur le sol.
- Pour les modèles avec congélateur-tiroir seulement :** Tournez les vis de réglage (A) vers la gauche, pour que tout le poids du réfrigérateur repose sur les pieds stabilisateurs.
- Remettez en place le(s) cache(s).
  - Placez le cache dans le bord extérieur de la charnière.
  - Faites pivoter le cache vers la caisse, et enclenchez-le en place.
- Remettez la grille inférieure en place.

## Remarque

- Pour que la réinstallation se fasse bien, suivez le repère « top » à l'intérieur de la grille inférieure.
  - Alignez les attaches de montage de la grille inférieure avec les fentes à la partie inférieure de la caisse.
  - Poussez fermement la grille inférieure en place, jusqu'à ce qu'elle s'enclenche.

## Dépose des portes et du tiroir

Certaines installations nécessitent que les portes / le tiroir soient retirés pour transporter le réfrigérateur à son emplacement définitif.

## AVERTISSEMENT

Pour éviter tout risque de décharge électrique pouvant entraîner des blessures graves ou même la mort, observez les précautions suivantes :

- Débranchez le réfrigérateur avant de retirer les portes ou le tiroir. Ne rebranchez le réfrigérateur qu'après avoir remis en place les portes ou le tiroir.

## ATTENTION

Pour éviter d'endommager les murs et le sol, protégez les parties en vinyle ou autre revêtement, de carton, tapis ou autres matériaux de protection.

- Débranchez le cordon électrique de la prise.

- Retirez la grille inférieure et le(s) cache(s) inférieur(s) (page 33).

- Retirez le couvre-charnière supérieur de la porte du réfrigérateur en retirant la vis Phillips. Conservez la vis et le couvre-charnière pour les réutiliser plus tard.

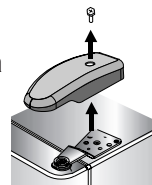

- Dévissez les vis à tête hexagonale de  $\frac{5}{16}$  po de la charnière supérieure pour retirer la charnière. Conservez toutes les vis pour les réutiliser plus tard.

- Soulevez la porte du réfrigérateur de l'axe de charnière centrale.

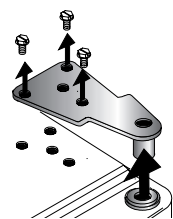

- Pour les modèles avec congélateur à porte seulement :** Tenez la porte du congélateur, tout en enlevant l'axe de charnière, à l'aide d'un tourne-écrou hex. de  $\frac{5}{16}$  po. Retirez la porte de la charnière inférieure, et conservez l'axe de charnière pour le réutiliser plus tard.

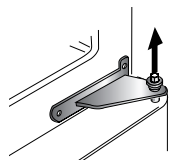

- Pour les modèles avec congélateur-tiroir seulement :** Retirez la bague en plastique, le cas échéant. Retirez l'axe de charnière centrale, à l'aide d'un tourne-écrou hex. de  $\frac{5}{16}$  po. Conservez l'axe de charnière et la bague en plastique, pour les réutiliser plus tard.

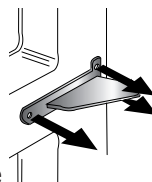

- Retirez les vis Phillips pour retirer la charnière centrale. Conservez toutes les vis pour les réutiliser plus tard.

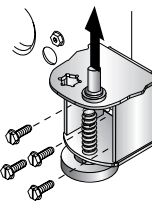

- Retirez la charnière inférieure ou le pied stabilisateur à l'aide d'un tourne-écrou hex. de  $\frac{3}{8}$  po. Conservez les vis pour les réutiliser plus tard. Soulevez l'axe de charnière inférieure (sur les modèles avec congélateur à porte).

- Si votre modèle comporte un congélateur-tiroir, voyez, à la page 35, comment enlever ce tiroir.



# Installation

## Tiroir coulissant (congélateur-tiroir) (certains modèles)

### ⚠ DANGER

Pour éviter qu'un enfant ne soit accidentellement enfermé dans l'appareil ou ne risque de s'étouffer, n'enlevez pas le diviseur se trouvant dans le panier du congélateur.

### ⚠ AVERTISSEMENT

Pour éviter tout choc électrique pouvant entraîner des graves blessures ou même la mort, débranchez le réfrigérateur avant de retirer le tiroir. Avant de remettre le tiroir en place, rebranchez le réfrigérateur.

### ⚠ ATTENTION

Pour éviter toute blessure, dommage matériel ou de l'appareil, deux personnes seront nécessaires pour effectuer les instructions suivantes.

#### Dépose :

1. Tirez le tiroir au maximum.
2. Tirez le panier supérieur au maximum et soulevez-le pour l'enlever.
3. Soulevez le panier inférieur tout droit et sortez-le.

4. Sur chaque glissière latérale se trouve un support pour le panier, avec deux crochets. Pour libérer chacun des supports, ouvrez les crochets en les poussant vers l'intérieur, à l'écart du système de glissières. Soulevez les supports pour les sortir des glissières.

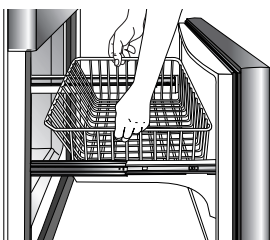

5. Retirez la vis Phillips de chaque côté du système de glissières (certains modèles).

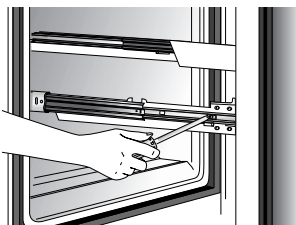

6. Soulevez la façade du tiroir par le haut pour la décrocher des supports du système de glissières. Soulevez la façade du tiroir pour l'enlever.

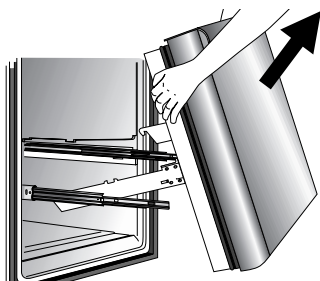

#### Installation :

1. Tirez les deux glissières au maximum.

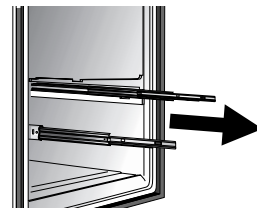

2. Tout en soutenant la façade du tiroir, accrochez les supports dans les taquets situés à l'intérieur de la glissière.

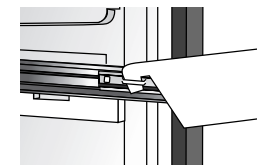

3. Baissez la façade du tiroir à son emplacement définitif.

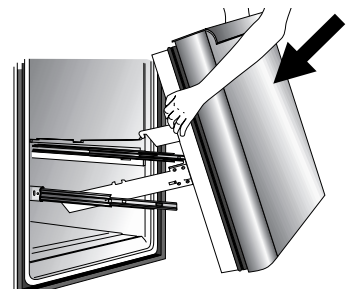

4. Remettez en place et serrez les vis Phillips qui avaient été enlevées de chaque côté du système de glissières (certains modèles).
5. Remettez en place les supports de panier sur les glissières latérales. Alignez les crochets avec les fentes des glissières, et appuyez chaque crochet sur la glissière, jusqu'à ce qu'il s'enclenche.
6. Les glissières étant tirées au maximum, installez le panier en le faisant reposer dans les supports.

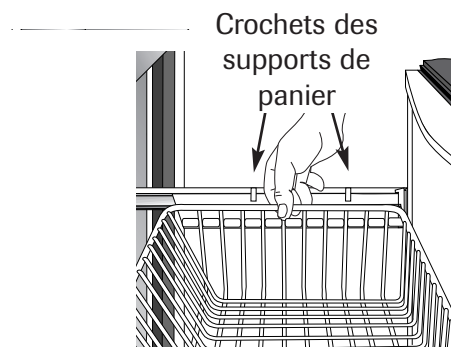

7. Coulez le panier supérieur dans l'appareil. Assurez-vous que l'arrière du panier est accroché derrière l'arrêt de glissière.





# Installation

## Remise en place des portes

### 1. Installation des ensembles de charnière :

- Installez la charnière supérieure sans la serrer à l'aide de vis à tête hexagonale de  $\frac{5}{16}$  po.
- Installez la charnière centrale à l'aide de vis Phillips.
- **Pour les modèles avec congélateur à porte :** Installez la charnière inférieure à l'aide de vis à tête hexagonale de  $\frac{3}{8}$  po.

### 2. Pour les modèles avec congélateur à porte :

- Identifiez le trou de charnière inférieure le plus proche du bord externe de la caisse et insérez l'axe de charnière inférieure. Remettez en place les cales de porte, le cas échéant.

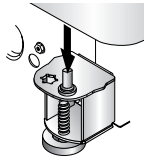

### 3. Pour les modèles avec congélateur à porte :

Placez le côté charnières de la porte du congélateur sur l'axe de charnière inférieure et tenez la porte du congélateur à la verticale tout en installant l'axe de charnière centrale à l'aide d'un tourne-écrou hex. de  $\frac{5}{16}$  po.

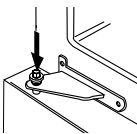

- Remettez la bague en plastique.
- Remettez en place toute cale de porte, le cas échéant.
- Assurez-vous que l'axe de charnière est bien en place.

### 4. Placer le côté charnières de la porte du réfrigérateur sur l'axe de charnière centrale.

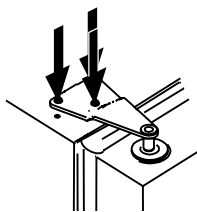

### 5. Tout en tenant la porte du réfrigérateur à la verticale, serrez la charnière supérieure à l'aide d'un tourne-écrou hex. de $\frac{5}{16}$ po et remettez en place le couvre-charnière.

## Inversion du sens d'ouverture des portes

Dans certaines installations, l'inversion du sens d'ouverture des portes permet d'accéder plus commodément aux articles rangés dans l'appareil. Les deux portes peuvent être inversées sur les modèles avec *congélateur à porte*. Sur les modèles avec *congélateur-tiroir*, seule la porte du compartiment des aliments frais peut être inversée.

### 1. Enlevez la (les) porte(s) (page 34).

### 2. Transférez les vis et caches au côté opposé de la caisse.

- Pour enlever les caches, utilisez une lame de tournevis enveloppée de ruban à masquer.
- Utilisez un tourne-écrou hex. de  $\frac{5}{16}$  po pour enlever les vis du meneau central.
- **Pour les modèles avec congélateur à porte :** Retirez les vis du meneau inférieur, à l'aide d'un tourne-écrou hex. de  $\frac{3}{8}$  po.

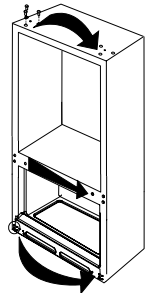

## ⚠ ATTENTION

Pour éviter des blessures et dommages matériels :

- Placez les portes sur une surface non abrasive, protégée par des serviettes ou des tapis, lorsque vous travaillez directement sur les portes.

### 3. Transférez les butées de porte, du bord inférieur de la porte du compartiment des aliments frais et de la porte du congélateur, le cas échéant, vers le côté opposé du bord des portes.

- Utilisez un tournevis Phillips pour la dépose et l'installation.

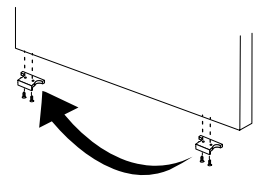

### 4. Installez les poignées (pages 36, 37 ou 38).

### 5. Réinstallez la (les) porte(s).



# Installation

## Poignées

Si elle n'est pas installée, la poignée se trouve à l'intérieur du compartiment des aliments frais, ou attachée à l'arrière de votre réfrigérateur.

Retirez l'emballage et le ruban adhésif maintenant la poignée, et jetez-les.

Le modèle de poignée varie d'un réfrigérateur à l'autre.

Veuillez consulter les instructions convenant à votre modèle.

## Poignées du compartiment des aliments frais

### Poignée standard en façade

#### Matériel nécessaire

- Tournevis Phillips
- Tourne-écrou hex. de  $\frac{5}{16}$  po

#### Installation :

1. Retirez les vis à tête hexagonale de  $\frac{1}{4}$  po de la façade de la porte, à l'aide d'un tourne-écrou hex. et retirez la vis Phillips du dessus de la porte.

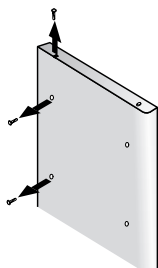

- Si le sens d'ouverture de la porte est inversé, retirez les caches du côté opposé de la porte, et insérez-les dans les trous de vis.

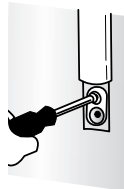

2. Alignez les trous de la poignée avec les trous de vis sur la façade de la porte, et fixez la poignée à l'aide des deux vis de façade de la porte, mises de côté à l'étape 1.

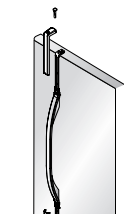

3. Identifiez la garniture de poignée, dans la pochette de documentation, et installez-la sur le dessus et à la partie inférieure de la poignée, comme il est illustré.

- Fixez la garniture supérieure de poignée, à l'aide de la vis restante retirée à l'étape 1.
- Enclenchez la garniture inférieure par-dessus la portion inférieure de la poignée.

#### Dépose :

1. Retirez la garniture supérieure de poignée, en enlevant la vis supérieure.
  - Conservez la garniture et la vis, pour les réutiliser plus tard.
2. Soulevez la garniture inférieure de poignée, à l'aide d'un tournevis dont la lame est enroulée de ruban à masquer.

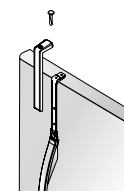

- Conservez la garniture pour la réutiliser plus tard.
3. Retirez les deux vis à tête hexagonale.
    - Conservez les vis pour les réutiliser plus tard.

## Poignée latérale

### Matériel nécessaire

- Tournevis Phillips

#### Installation :

1. Retirez les vis du côté de la porte.
2. Alignez la poignée latérale avec les trous percés dans le panneau de porte.
3. Insérez les vis dans l'ordre indiqué.

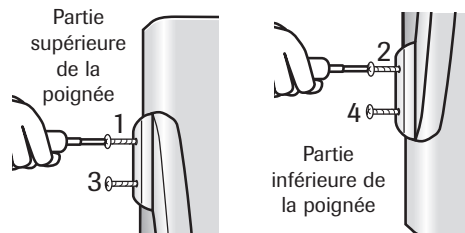
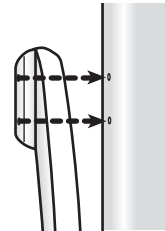

4. Assurez-vous que la poignée de porte est bien contre le panneau de porte.

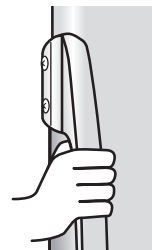

#### Dépose :

Procédez inversement à l'installation.

## Poignées de congélateur

### Poignée de format réduit

#### Matériel nécessaire

- Tournevis Phillips

#### Installation :

1. Installez la poignée en la fixant à l'aide des vis retirées du bord de la porte.

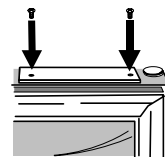

- Si le sens d'ouverture de la porte du congélateur a été inversé, retirez les caches du bord supérieur de la porte, et insérez-les dans les trous de vis.

#### Dépose :

1. Retirez les vis de poignée à l'aide d'un tournevis Phillips, et conservez les vis pour les réutiliser plus tard.

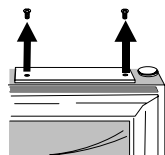



# Installation

## Poignée de congélateur en façade

### Matériel nécessaire

- Gants de protection
- Tournevis Phillips
- Plaquette pour dépose de poignée en plastique (ou plaquette en plastique épais de 0,8 mm [ $\frac{1}{32}$  po]). Conservez la plaquette.

### Remarques

- La poignée de ce congélateur est légèrement incurvée.
- Pour l'installer correctement, assurez-vous qu'elle est orientée comme il est indiqué.



### Installation :

1. Alignez les attaches de la poignée de porte, légèrement à gauche des pitons fixés à la porte du congélateur.
2. Faites tourner la poignée, pour que la base gauche se trouve à plat contre la porte.

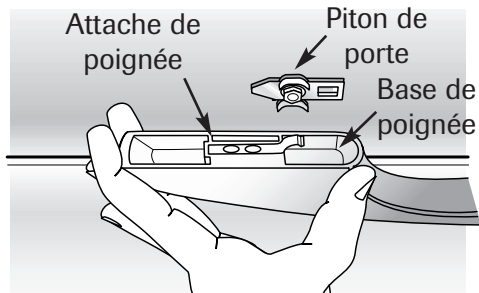

3. Poussez la base de poignée gauche contre le piton de porte gauche et légèrement vers la droite, juste assez pour qu'elle reste suspendue sans support.

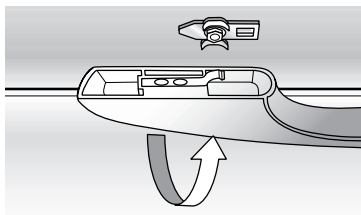

4. Tout en soutenant fermement la base de poignée gauche contre la porte, alignez la base droite de la poignée avec les pitons de droite qui sont fixés à la porte.

5. Maintenant, tout en tenant fermement la poignée aux bases gauche et droite, faites coulisser doucement la poignée vers la droite, jusqu'à ce que la base droite se mette en place. La poignée devrait maintenant se trouver à plat contre la façade de la porte du congélateur, au niveau des bases de gauche et de droite.
6. Les mains retenant fermement la poignée à plat contre la porte du congélateur, vous pouvez avoir à inverser momentanément les instructions, pour que l'engagement attache/piton se fasse. Puis, faites coulisser fermement la poignée vers la droite, jusqu'à ce qu'elle s'enclenche. Un déclic audible indique que les attaches sont bien verrouillées.

### Dépose :

1. À l'extrémité droite, inclinez la base de la poignée, pour l'éloigner de la surface du tiroir de congélateur. En même temps, faites coulisser la plaquette pour dépose de poignée, livrée avec votre réfrigérateur, sous la base du côté droit de la poignée. Faites coulisser la plaquette jusqu'au repère, ou jusqu'à ce qu'elle s'arrête, ce qui correspond à environ 3,8 cm ( $1\frac{1}{2}$  po).
2. Des deux mains, saisissez fermement la poignée vers la base du côté droit.
3. Faites coulisser la poignée vers la gauche, soulevez-la et retirez-la de la surface.







# Installation

## Raccordement de l'alimentation en eau (certains modèles)

### ⚠ AVERTISSEMENT

**Pour réduire le risque de blessure ou même de mort, suivez les précautions de base, y compris les suivantes :**

- Lisez toutes les instructions avant d'installer la machine à glaçons.
- N'essayez pas d'installer la machine à glaçons si les instructions ne sont pas comprises ou si elles dépassent les compétences de la personne.
- Observez tous les codes et règlements locaux.
- Ne réparez pas la machine à glaçons à moins de spécifications précises recommandées dans ce guide ou dans les instructions destinées à l'utilisateur.
- Débranchez le réfrigérateur avant d'installer la machine à glaçons.
- Un raccordement à l'eau inapproprié peut entraîner la formation de moisissures/mildiou. Nettoyez immédiatement les fuites ou écoulements d'eau.

### ⚠ ATTENTION

**Pour éviter des dommages matériels ou des blessures, suivez les précautions de base, y compris les suivantes :**

- Consultez un plombier pour raccorder le **tube en cuivre d'1/4 po de D.E.** au réseau de la maison afin d'assurer la conformité de l'installation aux codes et règlements locaux.
- Confirmez que la pression de l'eau au robinet d'eau est située entre 35 et 100 livres/po2, 20 lb/po2 sans le filtre.
- N'utilisez pas de robinet à brides de 3/16 po ou robinet autoperceur. Les deux réduisent le débit d'eau, s'engorgent avec le temps, et peuvent causer des fuites en cas de réparation.
- Serrez les écrous à la main pour empêcher de fausser le filetage. Finissez le serrage des écrous à l'aide de pinces et de clés. Ne serrez pas trop.
- Attendez 2 à 3 heures avant de mettre l'appareil à son emplacement définitif, puis vérifiez et corrigez toute fuite d'eau. Revérifiez l'absence de fuite après 24 heures.
- Vérifiez que le tube en cuivre sous la virole est lisse et sans défautuosité. Ne réutilisez pas une ancienne virole.

### Matériel nécessaire

- Tube en cuivre flexible de 1/4 po de diamètre extérieur
- Robinet d'arrêt (nécessite un trou de 6,4 mm [1/4 po] à percer dans le tuyau d'alimentation en eau avant de fixer le robinet)
- Clé à molette
- Tourne-écrou hex. de 1/4 po

### Remarque

- Ajoutez 2,50 m (8 pi) à la longueur de tube nécessaire pour atteindre l'alimentation en eau afin d'obtenir une longueur suffisante en cas de réparation.

1. Créez une boucle (diamètre minimum de 60 cm/2 pi) avec le tube en cuivre. Évitez d'entortiller le tube en cuivre en l'enroulant.

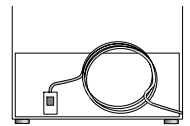

2. Retirez le capuchon en plastique de l'orifice d'arrivée du robinet d'eau.



3. Placez la virole (A) et l'écrou en laiton (B) sur l'extrémité du tube en cuivre, comme il est illustré.

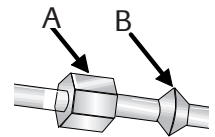

**Rappel :** Ne réutilisez pas une ancienne virole.

4. Placez l'extrémité du tube en cuivre dans l'orifice d'arrivée du robinet d'eau. Façonnez légèrement le tube – sans l'entortiller – pour qu'il pénètre dans l'orifice d'arrivée.

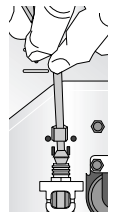

5. Coulez l'écrou en laiton par-dessus la virole et vissez l'écrou dans l'orifice d'arrivée. Serrez l'écrou à la clé.

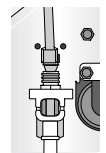

**IMPORTANT :** Ne serrez pas trop. Il y risque sinon de fausser le filetage.

6. Tirez sur le tube pour confirmer que le raccordement est bien fait. Raccordez le tube au châssis à l'aide d'un collier (C) et ouvrez l'eau. Vérifiez l'absence de fuite et corrigez la situation, le cas échéant. Continuez à observer le raccordement en eau pendant deux à trois heures avant de déplacer le réfrigérateur à son emplacement permanent.

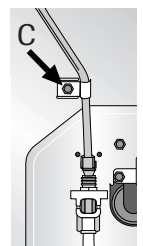

7. Surveillez le raccordement de l'eau pendant 24 heures. Corrigez les fuites, le cas échéant.





# Commandes de température

## Commandes rotatives

### (certains modèles)

Les commandes sont situées en haut, sur le devant des compartiments de réfrigération et de congélation.

#### Remarque

- La commande du congélateur met en marche le système de refroidissement. Aucun des compartiments ne se refroidira si la commande du congélateur est à l'ARRÊT.

#### Commande du réfrigérateur

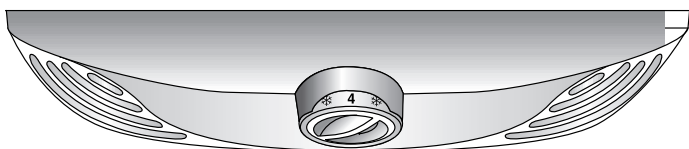

#### Commande du congélateur

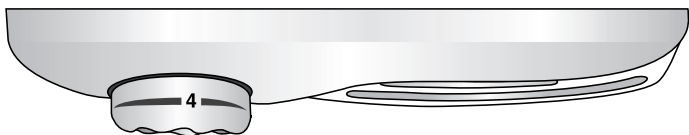

## Réglage initial

Après avoir branché le réfrigérateur, réglez les commandes.

- Pour régler les commandes, tournez le bouton de commande à gauche ou à droite selon le besoin.
- La gamme des commandes de température pour les deux compartiments va de 1 à 7 (température la plus basse).
- Réglez la commande du congélateur sur 4.
- Réglez la commande du réfrigérateur sur 4.
- Laissez le réfrigérateur fonctionner pendant au moins 8 à 12 heures avant d'y placer des aliments.

## Surfaces de la caisse chaudes

Occasionnellement, la face avant de la caisse du réfrigérateur peut être chaude au toucher. Il s'agit d'un effet normal qui empêche la condensation d'humidité sur la caisse. Ceci se remarque particulièrement lors de la mise en marche initiale du réfrigérateur, par temps chaud ou après une période prolongée ou excessive d'ouverture des portes.

## Ajustage des commandes

- 24 heures après l'addition d'aliments, il est possible de décider s'il convient d'ajuster la température dans l'un ou l'autre ou les deux compartiments. Dans ce cas, modifiez la position du ou des boutons de commande, selon les indications du tableau *Guide d'ajustage des températures*, ci-dessous. Voyez à la page 49-50, les instructions sur la vérification de la température des compartiments.
- Sauf lors de la mise en marche initiale du réfrigérateur, ne changez pas la commande de plus d'une unité à la fois.
- Laissez les températures se stabiliser pendant 24 heures.
- Une modification du réglage de l'un ou l'autre des boutons de commande entraîne une modification de la température dans l'autre compartiment.

## Guide d'ajustage des températures

<b>Compartiment de réfrigération trop chaud</b>	Tournez la commande du réfrigérateur vers le chiffre supérieur.
<b>Compartiment de réfrigération trop froid</b>	Tournez la commande du réfrigérateur vers le chiffre inférieur.
<b>Compartiment de congélation trop chaud</b>	Tournez la commande du congélateur vers le chiffre supérieur.
<b>Compartiment de congélation trop froid</b>	Tournez la commande du congélateur vers le chiffre inférieur.
<b>ARRÊT du réfrigérateur</b>	Tournez la commande du congélateur sur OFF (ARRÊT).

#### Remarque

- Si la commande du congélateur est sur OFF (ARRÊT), le refroidissement cesse dans les deux compartiments. L'alimentation du réfrigérateur n'est cependant pas interrompue.



# Commandes de température

## Commandes à touche (certains modèles)

Les commandes sont situées en haut, sur le devant du compartiment de réfrigération.

### Commandes



## Réglage initial

Après avoir branché le réfrigérateur, réglez les commandes.

- Appuyez sur ou pour ajuster les commandes au réglage désiré.
- La gamme des commandes de température pour les deux compartiments va de 1 à 7 (température la plus basse).
- Réglez la commande du congélateur sur 4.
- Réglez la commande du réfrigérateur sur 4.
- Laissez le réfrigérateur fonctionner pendant au moins 8 à 12 heures avant d'y placer des aliments.

## Surfaces de la caisse chaudes

Occasionnellement, la face avant de la caisse du réfrigérateur peut être chaude au toucher. Il s'agit d'un effet normal qui empêche la condensation d'humidité sur la caisse. Ceci se remarque particulièrement lors de la mise en marche initiale du réfrigérateur, par temps chaud ou après une période prolongée ou excessive d'ouverture des portes.

## Ajustage des commandes

- 24 heures après l'addition d'aliments, il est possible de décider s'il convient d'ajuster la température dans l'un ou l'autre ou les deux compartiments. Dans ce cas, ajustez la ou les commandes, selon les indications du tableau *Guide d'ajustage des températures*, ci-dessous. Voyez à la page 49-50, les instructions sur la vérification de la température des compartiments.
- Sauf lors de la mise en marche initiale du réfrigérateur, ne changez pas la commande de plus d'une unité à la fois.
- Laissez les températures se stabiliser pendant 24 heures.

### Guide d'ajustage des températures

<b>Compartiment de réfrigération trop chaud</b>	Réglez la commande du réfrigérateur vers le chiffre supérieur, en appuyant sur la touche .
<b>Compartiment de réfrigération trop froid</b>	Réglez la commande du réfrigérateur vers le chiffre inférieur, en appuyant sur la touche .
<b>Compartiment de congélation trop chaud</b>	Réglez la commande du congélateur vers le chiffre supérieur, en appuyant sur la touche .
<b>Compartiment de congélation trop froid</b>	Réglez la commande du congélateur vers le chiffre inférieur, en appuyant sur la touche .
<b>ARRÊT du réfrigérateur</b>	Appuyez sur la touche du réfrigérateur ou du congélateur  jusqu'à ce que (-) paraisse à l'afficheur.



# Caractéristiques – compartiment réfrigérateur

## Étagères

### ⚠ ATTENTION

Pour éviter blessure ou dommage matériel, observez les points suivants :

- Ne tentez jamais d'ajuster une étagère chargée de nourriture (sauf dans le cas de l'étagère Elevator<sup>MC</sup>).
- Assurez-vous que l'étagère est bien fixée avant d'y placer des articles.
- Manipulez soigneusement les étagères en verre trempé. Elles peuvent se briser soudainement si elles sont entaillées, égratignées ou exposées à de brusques changements de température.

Votre réfrigérateur comporte des étagères **Spill-Catcher<sup>MC</sup>** ou **des étagères non scellées**. Les étagères Spill-Catcher<sup>MC</sup> ont un rebord de retenue qui facilite le nettoyage. Certaines sont aussi équipées de la caractéristique **EasyGlide**. Pour faire coulisser l'étagère (certains modèles), prenez-la par l'avant et tirez-la. Poussez-la pour la remettre à sa position d'origine.

### Pour enlever l'étagère :

- Relevez légèrement l'avant et soulevez l'arrière de l'étagère,

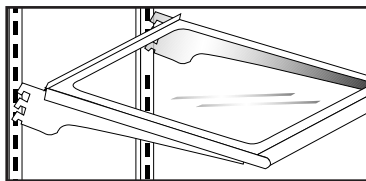

puis tirez l'étagère tout droit pour la sortir.

### Pour verrouiller l'étagère à une autre place :

- Relevez le bord avant de l'étagère.
- Introduisez les crochets dans les ouvertures désirées du cadre et laissez l'étagère se mettre en place.
- Assurez-vous que l'étagère est bien verrouillée à l'arrière.

## Étagère Elevator<sup>MC</sup>

Le compartiment des aliments frais est équipé d'une étagère Elevator<sup>MC</sup>.

Cette étagère peut être montée ou baissée, sans avoir à décharger son contenu. Pour régler une étagère Elevator<sup>MC</sup>, tirez le bouton de la manivelle. Faites tourner la manivelle à droite pour remonter l'étagère, et à gauche pour la baisser.

### Remarque

- Ne relevez pas l'étagère jusqu'en haut des glissières verticales, l'étagère pouvant se trouver bloquée.

### Dépose :

Déchargez complètement l'étagère et tirez-la en avant. Lorsque l'étagère s'arrête, appuyez sur les taquets, situés sous ses bords externes, puis continuez à la tirer en avant, pour la dégager du cadre.

### Installation :

Alignez l'étagère sur le cadre et poussez-la tout au fond (il n'est pas nécessaire d'appuyer sur les taquets pour réinstaller l'étagère).

Lors d'une utilisation courante, l'ensemble de cadre de l'étagère Elevator<sup>MC</sup> **n'a pas besoin** d'être enlevé. Bien que la dépose de l'étagère soit peu vraisemblable, et pas recommandée, la bonne méthode pour la dépose est la suivante :

### Dépose :

- Déchargez complètement l'étagère.
- Retirez l'étagère en verre en la tirant en avant. Lorsque l'étagère s'arrête, soulevez-la et continuez à la tirer vers l'avant.
- Déplacez à la main les deux loquets arrière, vers le centre de l'étagère.
- Tout en soutenant toute l'étagère et le cadre par en dessous, soulevez l'ensemble légèrement et tournez-le d'environ 30° pour permettre au mécanisme arrière de se dégager des glissières arrière verticales.
- Tout l'ensemble peut alors être déplacé en avant, et sorti du compartiment réfrigérateur.

### Installation :

- Inversez la méthode de dépose. Assurez-vous que l'étagère est d'aplomb.
- Lorsque l'étagère coulissante est repoussée vers l'arrière, elle remettra en place les loquets arrière, à leur emplacement de fonctionnement.

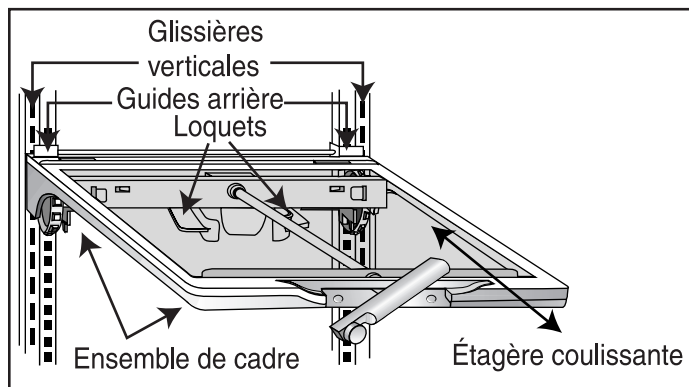



# Caractéristiques – compartiment réfrigérateur

L'étagère **au-dessus du bac** sert d'étagère inférieure pour les aliments frais.

## Dépose de l'étagère au-dessus du bac :

- Retirez les bacs et les tiroirs comme il est indiqué à la page 44.
- Placez la main sous le cadre pour pousser le verre. Soulevez le verre.
- Soulevez le cadre des glissières du réfrigérateur.

## Installation :

- Répétez les instructions ci-dessus, dans l'ordre inverse.

## Rangement dans la contre-porte

### Compartiment laitier

Le **compartiment laitier** permet de ranger des articles à tartiner tels que le beurre et la margarine. Il peut être déplacé à différents endroits selon les besoins. Pour utiliser le compartiment laitier, relevez le couvercle.

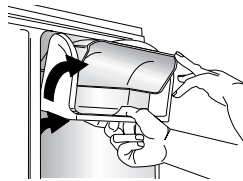

## Dépose :

- Relevez le couvercle, tirez le compartiment laitier à la verticale et penchez-le pour le sortir.

## Installation :

- Procédez inversement.

### Balconnets

Les **balconnets** peuvent être déplacés selon les besoins particuliers de rangement.

## Dépose :

- Coulissez le balconnet vers le haut et tirez-le tout droit.

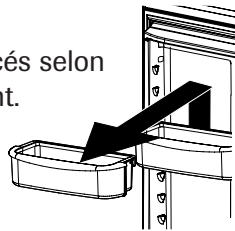

## Installation :

- Coulissez le balconnet vers le bas, jusqu'à ce qu'il soit fermement installé dans la doublure de porte.

### Balconnet pleine largeur

Le **balconnet pleine largeur** s'enlève pour faciliter le nettoyage.

## Dépose :

- Coulissez le balconnet vers le haut et tirez-le tout droit.

## Installation :

- Procédez inversement.

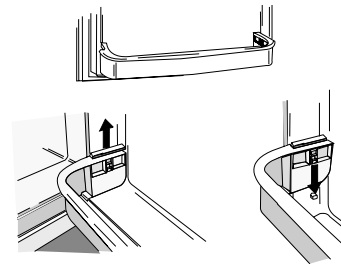

## Tiroirs de rangement

### Tiroir pour collations (certains modèles)

Le **tiroir pour collations** peut être utilisé pour le rangement d'articles divers ou d'autres produits frais

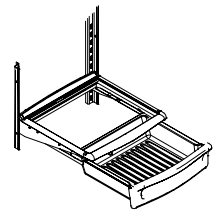

## Dépose :

- Tirez le tiroir au maximum. Relevez l'avant du tiroir et tirez le tiroir tout droit.

## Installation :

- Introduisez le tiroir dans les glissières du cadre et poussez-le en place.



# Caractéristiques – compartiment réfrigérateur

## Bac à légumes à humidité contrôlée

Les **bacs à légumes** procurent un environnement à humidité plus élevée, pour la conservation des légumes et des fruits frais.

### Commandes

Ces **commandes** permettent de contrôler le niveau hygrométrique dans le bac. Coulissez la commande vers le réglage **fruit (fruits)** pour les produits à peau. Coulissez la commande vers le réglage **vegetable (légumes)** pour les légumes à feuilles.

<b>VEGETABLES</b>	<b>FRUIT</b>
HUMIDITY CONTROLLED	

### Dépose :

- Tirez le bac au maximum. Relevez l'avant du bac et tirez le bac tout droit.

### Installation :

- Introduisez le bac dans les glissières du cadre et poussez-le en place.



### Remarque

- Pour de meilleurs résultats, les bacs à légumes doivent être bien fermés.

## Tiroir à température réglable (certains modèles)

Le tiroir **Wide-N-Fresh<sup>MC</sup>** est un tiroir pleine largeur avec commande de température réglable. Ce tiroir peut être utilisé pour les grands plateaux, les charcuteries ou boissons, ou articles divers.

Une commande de température ajuste la quantité d'air froid admise dans le tiroir. La commande est située à la droite du tiroir. Selon le modèle en votre possession, cette commande se trouve sur la façade du tiroir ou sous le couvercle.

Mettez la commande sur **cheese (fromages)** ou  pour une température de réfrigérateur normale. Mettez la commande sur **meats (viandes)** ou  lorsqu'une température inférieure à celle du compartiment de réfrigération principal est souhaitée. Utilisez le réglage plus froid pour la conservation de viandes.

### Remarques

- L'air froid dirigé vers le tiroir peut faire baisser la température dans le réfrigérateur. Il peut alors être nécessaire d'ajuster la commande du réfrigérateur.
- Ne mettez pas de légumes à feuilles dans le tiroir. Les températures plus basses qui y règnent pourraient endommager ces produits.

### Dépose :

- Relevez le couvercle (certains modèles). Tirez le tiroir au maximum. Relevez l'avant du tiroir et tirez-le tout droit.

### Installation :

- Poussez les glissières métalliques vers l'arrière du réfrigérateur (certains modèles). Mettez le tiroir sur les glissières et repoussez-le jusqu'à ce qu'il retombe en place.

Certains modèles ont un diviseur permettant de séparer le tiroir en sections.

### Dépose :

- Tirez complètement le tiroir et relevez l'avant du diviseur pour le décrocher de la paroi arrière du tiroir, puis sortez-le.

### Installation :

- Accrochez le diviseur sur la paroi arrière du tiroir, et baissez-le en place.



# Caractéristiques – compartiment réfrigérateur

## Support de canettes (certains modèles)

Le **support de canettes** coulisse en dessous de l'étagère Spill-Catcher<sup>MC</sup>. Il contient jusqu'à douze canettes de 325 mL (12 oz).

### Dépose :

- Tirez le support au maximum. Relevez l'avant du support et tirez-le tout droit.

### Installation :

- Introduisez le support dans les glissières du cadre et poussez-le en place.

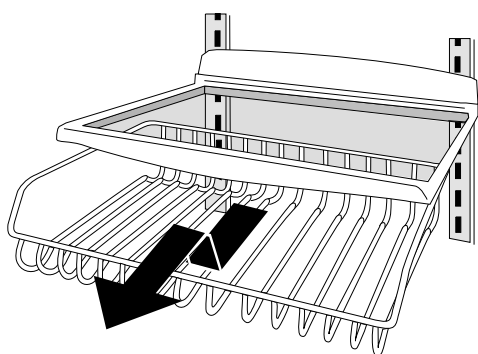

## Accessoires

### Porte-bouteilles/Support à canettes (certains modèles)

Le **porte-bouteilles/support à canettes** est un accessoire qui s'installe dans le tiroir **Wide-N-Fresh<sup>MC</sup>** ou sur une étagère.

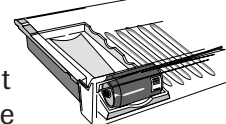
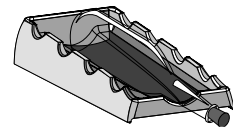

Les bouteilles et les canettes peuvent être rangées transversalement ou une seule bouteille peut être placée dans la dépression centrale.

### Porte-bouteille (certains modèles)

Le **porte-bouteille** permet de ranger horizontalement une bouteille. Il peut permettre aussi le rangement d'une boîte d'œufs.

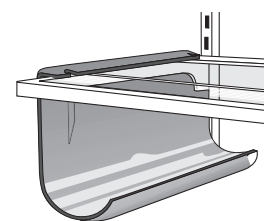

Placez le porte-bouteille sur le côté gauche d'une étagère du réfrigérateur (ce porte-bouteille ne peut être placé sur une étagère Elevator<sup>MC</sup>).

## Oeufrier

L'**œufrier** (le style peut varier / certains modèles) permet le rangement d'une douzaine d'œufs et plus. Il peut être enlevé pour être transporté sur le plan de travail, ou pour être lavé.

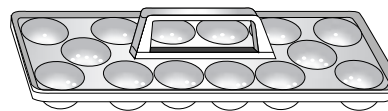





# Caractéristiques – compartiment congélateur

## Machine à glaçons automatique (certains modèles)

### Remarque

- Les guides de classification d'énergie indiqués sur le réfrigérateur au moment de l'achat ne comprennent pas l'utilisation d'une machine à glaçons en option.

Certains modèles sont prêts pour une installation de machine à glaçons automatique. Le numéro du nécessaire approprié de machine à glaçons est IC11B. Il comprend les instructions d'installation et de raccordement de l'eau.

D'autres modèles ont une machine à glaçons installée à l'usine. Raccordez la machine à glaçons à la canalisation d'eau comme il est indiqué à la page 39. **Une bonne circulation d'eau et la mise à niveau du réfrigérateur sont essentielles à des performances optimales de la machine à glaçons.**

### Instructions de fonctionnement

- Assurez-vous que le bac à glaçons est en place et que le bras de détection est en bas.
- Une fois que le compartiment congélateur atteint une température d'environ  $-18^{\circ}\text{C}$  ( $0^{\circ}\text{F}$ ), la machine à glaçons se remplit d'eau et se met en marche. Il est possible de recueillir un lot complet de glaçons environ toutes les trois heures.
- Attendez 24 heures environ après l'installation pour recueillir le premier lot de glaçons.
- Jetez les glaçons obtenus les 12 premières heures de fonctionnement pour vous assurer que le système ne comporte pas d'impuretés.
- Arrêtez la production de glaçons en relevant le bras jusqu'à ce qu'un déclic se fasse entendre.
- La machine à glaçons reste à l'arrêt tant que le bras n'est pas poussé vers le bas.
- Le premier ou les deux premiers lots seront probablement constitués de glaçons de petite taille et irréguliers, du fait de la présence d'air dans la canalisation.

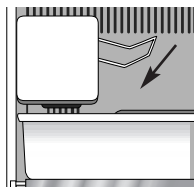

- Lors de l'éjection des glaçons, il est normal que plusieurs glaçons soient collés ensemble aux extrémités. Il est facile de les séparer. La machine à glaçons continuera à produire des glaçons jusqu'à ce que l'accumulation de glaçons relève le bras de détection, ce qui arrête la machine à glaçons.
- Certains sons peuvent accompagner les diverses phases de la production de glaçons : léger bourdonnement du moteur, chute de glaçons dans le bac à glaçons vide et déclic de l'électrovanne ou, de temps à autre, bourdonnement.
- Si la consommation de glaçons est faible, les glaçons accumulés vont prendre un aspect trouble, se contracter, coller ensemble et prendre un goût. Videz périodiquement le bac pour le laver à l'eau tiède. Veillez à bien le sécher avant de le réinstaller.
- Ne placez dans le bac à glaçons aucun aliment ou liquide pour un refroidissement rapide. Ces articles entraveraient les mouvements du bras de détection, ce qui entraînerait un mauvais fonctionnement de la machine à glaçons.
- Lorsque l'arrivée d'eau doit être interrompue pendant plusieurs heures, arrêtez la machine à glaçons en relevant le bras de détection.

### Dépose du bac à glaçons :

- Tirez le bac à glaçons vers l'avant puis enlevez-le de la machine à glaçons. Pour empêcher que la machine à glaçons ne produise des glaçons alors que le bac est enlevé, arrêtez la machine à glaçons en relevant le bras de détection.

### Installation du bac à glaçons :

- Inversez la méthode ci-dessus. Remettez en marche la machine à glaçons en baissant le bras de détection.



# Caractéristiques – compartiment congélateur

## **⚠ AVERTISSEMENT**

Pour éviter tout risque de blessure ou dommage matériel, observez les points suivants :

- Ne placez jamais les doigts ou la main sur le mécanisme de la machine à glaçons lorsque le réfrigérateur est branché, afin d'éviter tout risque de blessure. Cela évitera aussi toute interférence avec les pièces mobiles du mécanisme d'éjection et avec l'élément chauffant qui provoque la libération des glaçons.
- Dans certaines circonstances rares, les glaçons peuvent présenter une coloration vert-bleu. Ceci est dû à une combinaison de facteurs comme caractéristiques de l'eau locale, circuits de plomberie de la résidence, et accumulation de sels de cuivre dans la canalisation inactive qui alimente la machine à glaçons. La consommation répétitive de glaçons ainsi colorés peut être néfaste pour la santé. Jetez tous les glaçons manifestant une telle coloration et contactez le détaillant pour l'achat d'un filtre qui devra être installé sur la canalisation d'eau.
- Un raccordement à l'eau inapproprié peut entraîner la formation de moisissures/mildiou.
- Nettoyez les renversements d'eau et de glaçons pour éviter de vous blesser, et pour empêcher la formation de moisissures/mildiou.

## **Clayettes et paniers**

**Modèles avec congélateur à porte :**

### **Clayette de congélateur (certains modèles)**

Certains modèles ont un diviseur de clayette.

#### **Dépose :**

- Tirez la clayette au maximum. Relevez l'avant de la clayette et tirez-la tout droit.

#### **Installation :**

- Introduisez la clayette dans les glissières du congélateur et poussez-la à l'arrière du compartiment.

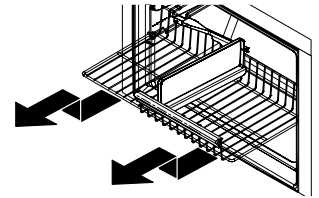

### **Panier métallique (certains modèles)**

#### **Dépose :**

- Tirez le panier au maximum. Soulevez l'avant du panier et tirez-le tout droit.

#### **Installation :**

- Insérez le panier dans les glissières du congélateur et poussez-le en place.

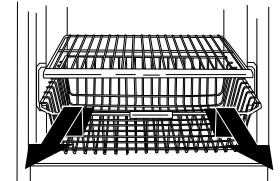

### **Balconnet de congélateur (certains modèles)**

Le **balconnet de congélateur** permet de ranger commodément des articles congelés dans la contre-porte.

#### **Dépose :**

- Soulevez le balconnet des taquets latéraux et sortez-le en tirant.

#### **Installation :**

- Enclenchez les extrémités du balconnet sur les taquets et faites-le coulisser vers le bas.

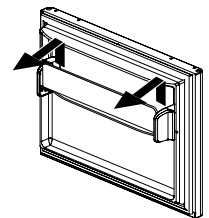



# Caractéristiques – compartiment congélateur

Modèles avec congélateur-tiroir :

## **⚠ DANGER**

Pour éviter qu'un enfant ne soit accidentellement enfermé dans l'appareil ou ne risque de s'étouffer, n'enlevez pas le diviseur se trouvant dans le panier du congélateur.

## Panier métallique supérieur

### Dépose :

- Tirez le panier au maximum et soulevez-le pour l'enlever.

### Installation :

- Couissez le panier supérieur dans l'appareil. Assurez-vous que l'arrière du panier est accroché derrière l'arrêt de glissière.

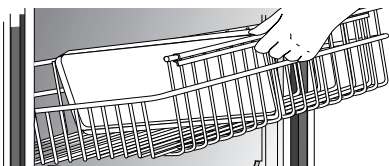

## Remarque

- **Pour les modèles avec congélateur-tiroir :** Voyez, en page 35, le panier inférieur et les instructions complètes sur le tiroir coulissant.

## Accessoires

### Moule à glaçons (certains modèles)

Le **moule à glaçons** permet de conserver des cubes de glace pour vous en servir manuellement.

Pour libérer les cubes de glace du moule, retournez le moule au-dessus d'un contenant et tordez les deux extrémités du moule pour libérer les glaçons.

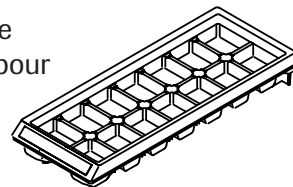

L'**étagère pour moule à glaçons** (certains modèles) retient le moule à glaçons.

### Installation :

- Faites coulisser l'encoche en L de l'étagère par-dessus la vis arrière. Poussez l'étagère jusqu'à ce que la vis soit arrêtée dans l'encoche en L (1). Faites coulisser la partie avant de l'étagère par-dessus la vis avant (2).

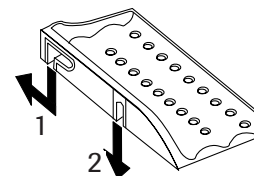

### Dépose :

- Procédez inversement.



# Conseils pour la conservation des aliments

## Conservation de produits frais

- On devrait maintenir la température dans le compartiment réfrigérateur entre 1 °C et 4 °C (34 °F et 40 °F) (la valeur optimale est 3 °C [37 °F]). Pour contrôler la température, placez un thermomètre pour appareils ménagers dans un verre d'eau, au centre du compartiment réfrigérateur. Notez l'indication du thermomètre après 24 heures. Si la température est supérieure à 4 °C (40 °F), ajustez les commandes, selon les instructions des pages 40 et 41.
- Évitez de placer trop de produits sur les clayettes et étagères du réfrigérateur. Ceci entrave la circulation de l'air autour des aliments et entraîne un refroidissement non uniforme.

## Fruits et légumes

- L'humidité des produits conservés dans les bacs à légumes est retenue, ce qui permet de maximiser la qualité et la durée de conservation des fruits et légumes (page 44).
- Effectuez un tri des fruits et légumes avant de les placer dans le réfrigérateur; veillez à consommer d'abord les articles amollis ou qui ont subi des chocs. Jetez les articles manifestant un début de dégradation.
- Veillez à toujours envelopper les aliments très odorants – oignons, choux, etc. – afin que l'odeur ne soit pas transférée à d'autres aliments.
- Tandis qu'une certaine dose d'humidité est nécessaire à la conservation de la fraîcheur des légumes, un excès d'humidité peut réduire la durée de conservation (particulièrement pour les légumes feuillus). Veillez à bien égoutter les légumes avant de les placer dans le réfrigérateur.
- Ne lavez les produits frais que juste avant de les utiliser.

## Viandes et fromages

- On devrait parfaitement envelopper la viande ou volaille non cuite pour qu'il ne puisse y avoir aucune contamination d'autres aliments ou des surfaces du réfrigérateur.
- Occasionnellement une moisissure peut se développer à la surface de certains fromages durs (gruyère, cheddar, parmesan). Coupez dans le fromage, jusqu'à 2,5 cm (1 pouce) autour et au-dessous de la zone moisie. Veillez à ce que couteau ou autre instrument ne touche pas la zone moisie. Ne tentez pas, après l'apparition de moisissure, de récupérer tranches de fromage individuelles, fromage mou, fromage cottage, crème, crème sure ou yaourt.

## Produits laitiers

- Une date de péremption indiquant la limite de conservation apparaît généralement sur l'emballage de la plupart des produits laitiers comme lait, yaourt, crème sure et fromage cottage. On doit veiller à conserver ces aliments dans leur emballage d'origine et à les réfrigérer immédiatement après l'achat et après chaque prélèvement.



# Conseils pour la conservation des aliments

## Conservation des aliments surgelés

- La température dans le compartiment congélateur d'un réfrigérateur doit être maintenue à environ  $-18\text{ °C}$  ( $0\text{ °F}$ ). Pour contrôler la température, placez un thermomètre pour appareils ménagers entre les paquets d'aliments surgelés. Notez l'indication du thermomètre après 24 heures. Si la température est supérieure à  $-18\text{ °C}$  ( $0\text{ °F}$ ), ajustez le bouton de commande, selon les instructions des pages 40 et 41.
- Le fonctionnement du congélateur est plus efficace lorsqu'il est rempli aux deux tiers ou plus.

## Préparation des aliments pour la congélation

- Pour minimiser la déshydratation et la détérioration qualitative, utilisez feuille d'aluminium, emballage pour congélation, et sachets ou contenants étanches pour congélateur. Expulsez autant d'air que possible de l'emballage, veillez à ce que chaque paquet soit parfaitement fermé. L'air retenu peut provoquer l'assèchement des aliments, un changement de couleur ou le développement d'une saveur non naturelle (brûlures de congélation).
- Avant de les congeler, enveloppez les paquets de viande fraîche et de volaille avec un produit adéquat d'emballage pour congélation.
- Ne congelez pas de nouveau une pièce de viande complètement décongelée.

## Chargement du congélateur

- Évitez de placer trop d'aliments tièdes dans le congélateur en une seule fois. Ceci soumet le congélateur à une surcharge, ce qui ralentit le refroidissement et peut provoquer une augmentation de la température des aliments déjà congelés.
- Laissez un espace entre les paquets pour que l'air froid puisse circuler librement, ce qui entraînera une congélation plus rapide.
- Évitez de placer sur les balconnets du congélateur des produits à congélation difficile comme crème glacée ou jus d'orange; il est préférable de placer ces produits à l'intérieur du congélateur où la température varie moins lors de l'ouverture des portes.

Reportez-vous au *tableau de conservation des aliments* aux pages 51 et 52 pour connaître les durées approximatives de conservation.



# Conseils pour la conservation des aliments

## Tableau de conservation des aliments

La durée de conservation est approximative et peut varier selon le type d'emballage, la température de conservation et la qualité du produit lors de son achat.

ALIMENTS	RÉFRIGÉRATEUR	CONGÉLATEUR	CONSEILS DE CONSERVATION
<b>PRODUITS LAITIERS</b>			
Beurre	1 mois	6 à 9 mois	Empaquetez bien ou couvrez.
Lait et crème	1 semaine	Non recommandé	Vérifiez la date sur l'emballage. Fermez bien. Ne remettez pas la partie non utilisée dans le contenant d'origine. Ne congelez pas la crème à moins qu'elle ne soit fouettée.
Fromage à la crème, tartinade de fromage et produits au fromage	1 à 2 semaines	Non recommandé	Enveloppez bien.
Fromage cottage	3 à 5 jours	Non recommandé	Conservez dans le contenant d'origine. Vérifiez la date sur le cartonnage.
Crème sure	10 jours	Non recommandé	Conservez dans le contenant d'origine. Vérifiez la date sur le cartonnage.
Fromage dur (gruyère, cheddar et parmesan)	1 à 2 mois	4 à 6 mois Peut s'émietter	Enveloppez bien. Découpez toute partie moisie.
<b>ŒUFS</b>			
Oeufs en coquille	3 semaines	Non recommandé	Réfrigérez, pointe vers le bas.
Jaunes ou blancs	2 à 4 jours	9 à 12 mois	Pour chaque tasse de jaunes d'œuf, ajoutez 1 c. à thé de sucre pour les pâtisseries ou 1 c. à thé de sel pour les mets non sucrés.
<b>FRUITS</b>			
Pommes	1 mois	8 mois (cuites)	Également, conservation de pommes à chair ferme ou non mûres à 15-21 °C (60-70 °F).
Bananes	2 à 4 jours	6 mois (entières/pelées)	Faites mûrir à la température ambiante avant de mettre au réfrigérateur. Les bananes noircissent lorsqu'elles sont mises au réfrigérateur.
Poires, prunes, avocats	3 à 4 jours	Non recommandé	Faites mûrir à la température ambiante avant de mettre au réfrigérateur. Les avocats noircissent lorsqu'ils sont mis au réfrigérateur.
Baies, cerises, abricots	2 à 3 jours	6 mois	Faites mûrir à la température ambiante avant de mettre au réfrigérateur.
Raisin	3 à 5 jours	1 mois (entier)	Faites mûrir à la température ambiante avant de mettre au réfrigérateur.
Agrumes	1 à 2 semaines	Non recommandé	Se conservent aussi à 15-21 °C (60-70 °F). Au réfrigérateur, conservez sans les recouvrir.
Ananas, découpé	2 à 3 jours	6 à 12 mois	Ne mûrit pas après l'achat. Utilisez rapidement.





# Conseils pour la conservation des aliments

ALIMENTS	RÉFRIGÉRATEUR	CONGÉLATEUR	CONSEILS DE CONSERVATION
<b>LÉGUMES</b>			
Asperges	1 à 2 jours	8 à 10 mois	Ne lavez pas avant de réfrigérer. Rangez dans le bac à légumes.
Choux de Bruxelles, brocoli, chou-fleur, petits pois, haricots de Lima, oignons, poivrons	3 à 5 jours	8 à 10 mois	Enveloppez les aliments dégageant une odeur. Laissez les petits pois en gousse.
Chou, céleri	1 à 2 semaines	Non recommandé	Enveloppez les aliments dégageant une odeur et réfrigérez-les dans le bac à légumes.
Carottes, panais, betteraves et navets	7 à 10 jours	8 à 10 mois	Enlevez les feuilles. Enveloppez les aliments dégageant une odeur et réfrigérez-les dans le bac à légumes.
Laitue	7 à 10 jours	Non recommandé	
<b>VOLAILLES ET POISSONS</b>			
Poulet et dinde, entiers	1 à 2 jours	12 mois	Conservez dans l'emballage d'origine pour la réfrigération. Rangez dans le bac à viande et fromage. Si la congélation est de plus de deux semaines, réenveloppez avec un emballage pour congélation.
Poulet et dinde, morceaux	1 à 2 jours	9 mois	
Poisson	1 à 2 jours	2 à 6 mois	
<b>VIANDES</b>			
Bacon	7 jours	1 mois	
Boeuf ou agneau, haché	1 à 2 jours	3 à 4 mois	Les viandes fraîches peuvent être conservées dans leur emballage d'origine pour la réfrigération.
Boeuf ou agneau, rôti et steak	3 à 5 jours	6 à 9 mois	Placez dans le bac à viande et fromage. Si la congélation est de plus de deux semaines, réenveloppez avec un emballage pour congélation.
Jambon, entièrement cuit, entier,	7 jours	1 à 2 mois	
moitié,	5 jours	1 à 2 mois	
en tranches	3 jours	1 à 2 mois	
Viandes froides	3 à 5 jours	1 à 2 mois	La charcuterie non ouverte, emballée sous vide, peut être conservée jusqu'à deux semaines dans le bac à viande et fromage.
Rôti de porc	3 à 5 jours	4 à 6 mois	
Côtelettes de porc	3 à 5 jours	4 mois	
Saucisses à base de viande hachée	1 à 2 jours	1 à 2 mois	
Saucisses fumées	7 jours	1 à 2 mois	
Veau	3 à 5 jours	4 à 6 mois	
Saucisses de Francfort	7 jours	1 mois	Enveloppez bien les viandes transformées et rangez-les dans le bac à viande et fromage.



# Entretien et nettoyage

## ⚠ AVERTISSEMENT

Pour éviter tout choc électrique pouvant entraîner de graves blessures ou même la mort, débranchez le réfrigérateur avant de le nettoyer. Après le nettoyage, rebranchez le réfrigérateur.

## ⚠ ATTENTION

Pour éviter tout risque de blessure ou dommage matériel, observez les points suivants :

- Lisez et suivez les instructions du fabricant de tous les produits de nettoyage.
- Ne lavez aucun bac, tiroir, accessoire, étagère ou clayette au lave-vaisselle. Ceux-ci risquent de se fissurer ou de se déformer.

## Tableau de nettoyage du réfrigérateur

COMPOSANTS	N'UTILISEZ PAS	UTILISEZ
<b>Extérieur et portes texturées</b>	Nettoyants abrasifs ou énergiques Ammoniaque Javellisant Solvants ou détergents concentrés Tampons de récurage en métal ou plastique	Utilisez 4 cuillères à soupe de bicarbonate de sodium par litre (1 pinte) d'eau tiède savonneuse.
<b>Intérieur de la caisse</b>		Rincez les surfaces à l'eau tiède et propre et séchez immédiatement pour éviter les marques dues à l'eau.
<b>Extérieur et portes en acier inoxydable (certains modèles)</b> <b>IMPORTANT:</b> <i>Les dommages du fini en acier inoxydable dus à une utilisation incorrecte des produits de nettoyage ou de produits non recommandés ne sont pas couverts par la garantie de ce produit.</i>	Nettoyants abrasifs ou énergiques Ammoniaque Javellisant Solvants ou détergents concentrés Tampons de récurage en métal ou plastique Produits à base de vinaigre Nettoyants à base d'agrumes	Utilisez une éponge ou un linge propre et souple avec de l'eau tiède et savonneuse.  Rincez les surfaces à l'eau tiède et propre et séchez immédiatement pour éviter les marques dues à l'eau. Pour polir et enlever les marques de doigts, faites suivre par une vaporisation de Magic Spray pour acier inoxydable (pièce n° 20000008*).
<b>Joints de porte</b>	Nettoyants abrasifs ou énergiques Tampons de récurage en métal ou plastique	Utilisez une éponge ou un linge propre et souple avec de l'eau tiède et savonneuse.
<b>Serpentins de condenseur</b> <i>Retirez la grille inférieure pour accéder aux serpentins.</i>		Utilisez une buse d'aspirateur.
<b>Grille de sortie du ventilateur de condenseur</b> <i>Voyez arrière du réfrigérateur.</i>		Utilisez une buse d'aspirateur avec brosse.
<b>Accessoires</b> <i>Clayettes, étagères, bacs, balconnets, tiroirs, etc</i>	Lave-vaisselle	Suivez les instructions de dépose et d'installation dans la section appropriée. Laissez les articles s'ajuster à la température ambiante. Diluez du détergent doux et utilisez une éponge ou un linge souple et propre pour le nettoyage. Utilisez une brosse à filaments plastiques pour aller dans les interstices Rincez les surfaces à l'eau tiède et propre. Séchez immédiatement les articles transparents et en verre pour éviter toutes marques.

\* Pour commander directement, composez le 1-877-232-6771 aux É.-U. ou 1-800-688-8408 au Canada.



# Entretien et nettoyage

## Désodorisation du réfrigérateur

### ⚠ AVERTISSEMENT

Pour éviter toute décharge électrique pouvant entraîner de graves blessures ou même la mort, débranchez le réfrigérateur avant de le nettoyer. Après le nettoyage, rebranchez-le.

1. Enlevez toute la nourriture et **ARRÊTEZ** le réfrigérateur.
2. Débranchez le réfrigérateur.
3. Nettoyez les parois, la partie inférieure et le plafond de l'intérieur de la caisse, et les bacs, tiroirs, clayettes, étagères et joints, conformément aux instructions données à la page 53.
4. Diluez du détergent doux et passez la solution dans les interstices à l'aide d'une brosse à filaments plastiques. Laissez agir pendant 5 minutes. Rincez les surfaces à l'eau tiède. Séchez les surfaces à l'aide d'un linge propre et doux.
5. Lavez et séchez tous les flacons, récipients et bocaux. Jetez les articles dont la date de péremption est expirée ou qui se sont gâtés.
6. Enveloppez les aliments générateurs d'odeur ou mettez-les dans des contenants bien fermés pour éviter que les odeurs ne réapparaissent.
7. Rebranchez le réfrigérateur et remettez la nourriture à l'intérieur.
8. Laissez le réfrigérateur refroidir.
9. Après 24 heures, vérifiez si les odeurs ont été éliminées.

### **Si les odeurs sont toujours présentes :**

1. Retirez les bacs et tiroirs et placez-les sur l'étagère supérieure du réfrigérateur.
2. Remplissez les sections réfrigérateur et congélateur y compris les contre-portes, de feuilles froissées de journaux en noir et blanc.
3. Placez des briquettes de charbon de bois au hasard sur le journal froissé dans les deux compartiments.
4. Fermez les portes et laissez agir pendant 24 à 48 heures.

## Conseils pour l'économie d'énergie

- Évitez de surcharger les étagères du réfrigérateur. Ceci réduit la circulation de l'air autour des aliments et fait fonctionner le réfrigérateur plus longtemps.
- Évitez d'ajouter trop de nourriture tiède dans le réfrigérateur en même temps. Ceci surcharge les compartiments et diminue la vitesse de refroidissement.
- N'utilisez pas de papier aluminium, papier ciré ou papier essuie-tout pour recouvrir les clayettes et étagères. Ceci diminue la circulation de l'air et entrave le fonctionnement efficace du réfrigérateur.
- Un congélateur qui est aux deux tiers plein fonctionne plus efficacement.
- Installez le réfrigérateur à l'endroit le plus frais de la pièce. Évitez les zones en contact avec la lumière directe du soleil ou près des bouches de chaleur, conduits de chauffage ou appareils générateurs de chaleur. Si ceci n'est pas possible, isolez l'extérieur en utilisant une section de l'armoire.
- Nettoyez les joints de porte tous les trois mois selon les instructions de nettoyage. Ceci assure une bonne fermeture des portes et une efficacité de fonctionnement du réfrigérateur.
- Prenez le temps d'organiser le rangement des articles dans le réfrigérateur pour réduire le temps d'ouverture des portes.
- Assurez-vous que les portes sont bien fermées en mettant le réfrigérateur d'aplomb, selon les instructions d'installation.
- Nettoyez, tous les trois mois, les serpentins du condenseur, comme il est indiqué dans les instructions de nettoyage. Ceci augmente l'efficacité énergétique et les performances de refroidissement.



# Entretien et nettoyage

## Remplacement des ampoules

### ⚠ AVERTISSEMENT

Pour éviter tout choc électrique pouvant entraîner de graves blessures ou même la mort, débranchez le réfrigérateur avant de remplacer l'ampoule. Après le remplacement de l'ampoule, rebranchez le réfrigérateur.

### ⚠ ATTENTION

Pour éviter blessure ou dommage matériel, observez les points suivants :

- Laissez l'ampoule refroidir.
- Portez des gants lorsque vous remplacez une ampoule.

## Compartiment réfrigérateur (le style du cabochon peut varier)

1. Faites coulisser le cabochon transparent vers l'arrière du compartiment pour libérer l'ensemble de lampe.

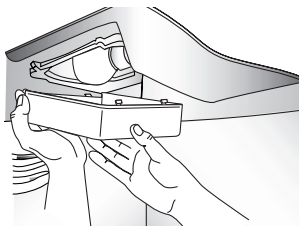

2. Retirez les ampoules.
3. Remplacez-les avec des ampoules pour appareil ménager de **puissance non supérieure à 40 watts**.
4. Remettez en place le cabochon en introduisant les pattes du cabochon dans les trous de la doublure, de chaque côté de la lampe. Coulissez le cabochon vers l'avant jusqu'à ce qu'il se verrouille en place. Ne forcez pas au-delà du point de verrouillage. Sinon, le cabochon pourrait être endommagé.

## Compartiment congélateur (le style du cabochon peut varier)

1. Passez la main derrière le cabochon.
2. D'une pression ferme, appuyez en avant sur les encoches se trouvant à l'arrière du cabochon, et tirez le cabochon vers le bas. Le cabochon s'ouvre par l'arrière.
3. Retirez le cabochon.
4. Enlevez l'ampoule.
5. Remplacez-la par une ampoule pour appareil ménager de **puissance non supérieure à 40 watts**.

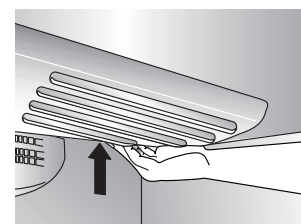
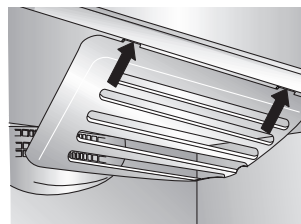
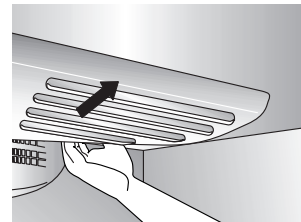

6. Introduisez les taquets avant du cabochon dans les fentes de la doublure du congélateur et enclenchez la partie arrière par-dessus la lampe pour emboîter le taquet arrière.



# Entretien et nettoyage

## Préparation pour des congés

### ⚠ ATTENTION

Si votre réfrigérateur a un distributeur, et qu'il est possible que la température descende en dessous du point de congélation là où le réfrigérateur est situé, le système d'alimentation en eau (y compris le réservoir d'eau et la soupape d'eau) doit être vidangé par un technicien qualifié.

### Pour de courts congés ou absences (trois mois ou moins) :

1. Enlevez toutes les denrées périssables.
2. Si personne ne vient vérifier le réfrigérateur de temps en temps, pendant votre absence, retirez aussi tous les aliments congelés.
3. Si votre réfrigérateur a une machine à glaçons automatique :
  - Coupez l'alimentation en eau de la machine à glaçons, au moins un jour avant votre départ.
  - Après la dernière récolte de glaçons, relevez le bras de détection à la position ARRÊT.
  - Videz le bac à glaçons.
4. Si la température ambiante descend en dessous de 12 °C (55 °F), suivez les instructions ci-dessous, pour de longues absences.

### Dans le cas d'absences de longue durée (plus de trois mois), OU si la température ambiante risque de descendre en dessous de 12 °C (55 °F) :

1. Retirez les aliments.
2. Si votre réfrigérateur comporte une machine à glaçons automatique :
  - Coupez l'alimentation en eau de la machine à glaçons, au moins un jour avant votre départ.
  - Après la dernière récolte de glaçons, relevez le bras de détection à la position ARRÊT.
  - Videz le bac à glaçons.
3. Tournez la commande du congélateur sur OFF (ARRÊT) dans le cas de commandes rotatives, ou appuyez sur (-) dans le cas de touches (page 40 ou 41).
4. Débranchez le réfrigérateur.
5. Nettoyez parfaitement l'intérieur des deux compartiments, à l'aide d'une solution de bicarbonate de sodium et d'un linge propre et souple (quatre cuillerées à soupe de bicarbonate dans 1 litre/1 pinte d'eau tiède).
6. Séchez bien l'intérieur.
7. Laissez les portes ouvertes pour empêcher la formation de moisissure et de mildiou.

## À votre retour :

### Après de courts congés ou absences :

Pour les modèles équipés de machine à glaçons automatique :

- Rebranchez l'alimentation en eau et ouvrez le robinet d'eau (page 39).
- Surveillez, pendant 24 heures, le raccordement à l'eau et assurez-vous qu'il n'y a pas de fuites. Réparez-les au besoin.
- Remettez la machine à glaçons en marche.
- Jetez au moins les trois premiers lots de glaçons.

### Après une longue absence :

- Si votre congélateur comporte une machine à glaçons automatique, rebranchez l'alimentation en eau et ouvrez le robinet d'eau (page 39).
- Rebranchez le réfrigérateur et réglez à nouveau les commandes (pages 40 et 41).
- Surveillez, pendant 24 heures, le raccordement à l'eau et assurez-vous qu'il n'y a pas de fuites. Réparez-les au besoin.
- Remettez la machine à glaçons en marche.
- Jetez les glaçons produits les douze premières heures (au moins les trois premiers lots).

## Préparation pour un déménagement :

- Suivez les instructions ci-dessus, données pour de longues absences, jusqu'à l'étape 6.
- Puis, immobilisez tous les articles mobiles, comme les clayettes, les étagères et les tiroirs, par du ruban adhésif fixé en place pour éviter tout dommage.
- Fermez les portes par du ruban adhésif.
- Déplacez le réfrigérateur à l'aide d'un chariot ou diable. Déplacez le réfrigérateur toujours par son côté ou sa partie arrière, et jamais par l'avant.
- Assurez-vous que le réfrigérateur reste à la verticale lors de son déplacement.



# Bruits de fonctionnement

Des améliorations dans la conception du système de réfrigération peuvent produire des bruits dans le nouveau réfrigérateur qui sont différents ou qui n'étaient pas présents dans un ancien modèle. Ces améliorations ont été réalisées pour produire un réfrigérateur meilleur pour la préservation des aliments, plus efficace en énergie et plus silencieux. Parce que ces nouveaux réfrigérateurs fonctionnent de façon plus silencieuse, l'on détecte des sons qui étaient présents dans les anciens réfrigérateurs, mais qui étaient masqués par des niveaux de bruit plus élevés. Nombre de ces bruits sont normaux. Il faut noter que les surfaces adjacentes à un réfrigérateur, comme les murs, les sols et les armoires, peuvent amplifier ces bruits. Voici les bruits normaux qui peuvent être remarqués dans un réfrigérateur neuf.

BRUIT	CAUSE POSSIBLE	SOLUTION
<b>Cliquetis</b>	• La commande du congélateur <b>(A)</b> émet un déclic à l'arrêt ou au départ du compresseur.	• Fonctionnement normal
	• Le dispositif motorisé <b>(B)</b> fait le bruit d'une horloge électrique et fonctionne par intermittence.	• Fonctionnement normal
<b>Grand mouvement d'air</b>	• Le ventilateur du congélateur <b>(C)</b> et le ventilateur du condenseur <b>(D)</b> font ce bruit en cours de fonctionnement.	• Fonctionnement normal
<b>Bruit d'ébullition ou de gargouillis</b>	• Le réfrigérant de l'échangeur de chaleur <b>(F)</b> et de l'évaporateur <b>(E)</b> fait ce bruit lorsqu'il circule.	• Fonctionnement normal
<b>Bruit sourd</b>	• Les glaçons tombent de la machine à glaçons (certains modèles) dans le bac à glaçons <b>(G)</b> .	• Fonctionnement normal
<b>Bruit de vibration</b>	• Le compresseur <b>(H)</b> fait ce bruit en fonctionnant.	• Fonctionnement normal
	• Le réfrigérateur n'est pas d'aplomb.	• Voir les détails sur la mise d'aplomb du réfrigérateur à la page 33.
<b>Bourdonnement</b>	• La soupape d'eau de la machine à glaçons <b>(I)</b> (certains modèles) bourdonne lorsque la machine à glaçons se remplit d'eau.	• Fonctionnement normal
<b>Ronronnement</b>	• La machine à glaçons <b>(J)</b> est à la position de marche sans raccordement d'eau.	• Arrêtez le bruit en relevant le bras détecteur à la position d'arrêt. Voyez page 46.
	• Le compresseur <b>(H)</b> peut émettre un ronronnement aigu en fonctionnant.	• Fonctionnement normal
<b>Sifflement ou claquement</b>	• L'élément chauffant du système de dégivrage <b>(K)</b> fait un sifflement, grésille ou claque en cours de fonctionnement.	• Fonctionnement normal

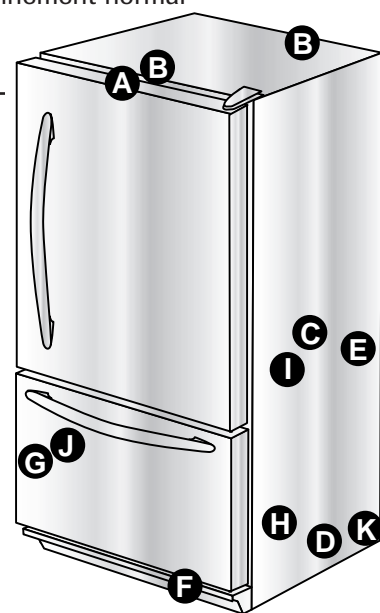



# Recherche de pannes

PROBLÈMES	CAUSES POSSIBLES	SOLUTIONS	
<b>Voyants et commande du congélateur sont allumés, mais le compresseur ne fonctionne pas</b>	Le réfrigérateur est en mode dégivrage.	Fonctionnement normal. Attendez 40 minutes pour voir si le réfrigérateur se remet en marche.	
<b>La température du bac à légumes est trop élevée</b>	Les commandes du réfrigérateur sont réglées à un chiffre trop bas.	Voyez pages 40 et 41 comment ajuster les commandes.	
<b>Le réfrigérateur ne fonctionne pas</b>	Cordon d'alimentation non branché.	Branchez le réfrigérateur.	
	La commande est à la position d'arrêt.	Voyez pages 40 et 41 comment ajuster les commandes.	
	Fusible grillé ou disjoncteur déclenché.	Remplacez tout fusible grillé. Vérifiez le coupe-circuit et réenclenchez-le au besoin.	
	Panne de courant.	Appelez la compagnie d'électricité locale pour signaler la panne.	
<b>Le réfrigérateur ne fonctionne toujours pas</b>	Le réfrigérateur présente un défaut de fonctionnement.	Débranchez le réfrigérateur et transférez les aliments dans un autre appareil. Si aucun réfrigérateur n'est disponible, placez de la glace sèche dans le compartiment congélateur pour conserver la nourriture. La garantie ne couvre pas les pertes de nourriture. Prenez contact avec le service après-vente.	
<b>Température des aliments trop basse</b>	Les serpentins du condenseur sont encrassés.	Nettoyez selon le tableau de la page 53.	
	Les commandes du réfrigérateur ou du congélateur sont réglées à un chiffre trop élevé.	Voyez pages 40 et 41 comment ajuster les commandes.	
<b>Température des aliments semble trop élevée</b>	Les portes ne se ferment pas correctement.	Le réfrigérateur n'est pas d'aplomb. Voyez en page 33, les détails sur la mise d'aplomb du réfrigérateur. Vérifiez les joints. Nettoyez, au besoin, selon le tableau de la page 53. Vérifiez qu'il n'y a pas d'obstruction interne qui empêche la porte de se fermer correctement (par exemple tiroirs mal repoussés, bacs à glaçons, contenants ou aliments mal rangés ou trop encombrants, etc.).	
	Les commandes ont besoin d'être ajustées.	Voyez pages 40 et 41 comment ajuster les commandes.	
	Les serpentins du condenseur sont encrassés.	Nettoyez selon le tableau de la page 53.	
	La grille arrière est obstruée.	Vérifiez la disposition des articles dans le réfrigérateur pour vous assurer que la grille n'est pas obstruée. Les grilles arrière sont situées sous les bacs à légumes.	
	Les portes sont trop souvent ouvertes ou sont restées ouvertes pendant de longues durées.	Écourtez les périodes pendant lesquelles les portes sont ouvertes. Organisez les aliments de manière à laisser les portes ouvertes le moins longtemps possible.	
	Des aliments viennent d'être ajoutés.	Attendez un certain temps pour que la température des aliments qui viennent d'être ajoutés atteigne celle du réfrigérateur ou du congélateur.	
	<b>Le réfrigérateur a une odeur</b>	Le compartiment est sale ou renferme des aliments générateurs d'odeurs.	Nettoyez selon les instructions de la page 54.
	<b>Gouttes d'eau formées à l'extérieur du réfrigérateur</b>	Vérifiez que les joints ferment bien.	Nettoyez selon le tableau de la page 53.
Niveaux d'humidité élevés.		Ceci est normal en périodes d'humidité élevée.	
Les commandes ont besoin d'être ajustées.		Voyez pages 40 et 41 comment ajuster les commandes.	



# Recherche de pannes

PROBLÈMES	CAUSES POSSIBLES	SOLUTIONS	
<b>Gouttes d'eau formées à l'intérieur du réfrigérateur</b>	Niveaux d'humidité élevés ou portes ouvertes fréquemment.	Voyez pages 40 et 41 comment ajuster les commandes. Écourtez les périodes pendant lesquelles les portes sont ouvertes. Organisez les aliments de manière à laisser les portes ouvertes le moins longtemps possible.	
	Vérifiez que les joints ferment bien.	Nettoyez, au besoin, selon le tableau de la page 53.	
<b>Le réfrigérateur ou la machine à glaçons produit des bruits bizarres ou semble trop bruyant</b>	Fonctionnement normal.	Voyez page 57.	
<b>Les bacs à légumes ne se ferment pas facilement</b>	Le contenu d'un bac ou les articles dans le compartiment alentour peuvent gêner le bac.	Remplacez les aliments et les contenants pour éviter qu'ils ne gênent les tiroirs.	
	Le bac n'est pas à son bon emplacement.	Voyez page 43 comment bien installer les bacs.	
	Le réfrigérateur n'est pas d'aplomb.	Voyez page 33 les détails sur la mise d'aplomb du réfrigérateur.	
	Les glissières du bac sont sales ou doivent être traitées.	Nettoyez les glissières avec de l'eau savonneuse tiède. Rincez et séchez bien. Appliquez une mince couche de vaseline sur les glissières du bac.	
<b>Le réfrigérateur fonctionne trop fréquemment</b>	Les portes sont trop souvent ouvertes ou sont restées ouvertes pendant de longues durées.	Écourtez les périodes pendant lesquelles les portes sont ouvertes. Organisez les aliments de manière à laisser les portes ouvertes le moins longtemps possible. Laissez la température à l'intérieur du réfrigérateur s'ajuster après une période pendant laquelle les portes étaient ouvertes.	
	Humidité ou chaleur élevées dans l'espace environnant.	Fonctionnement normal.	
	De la nourriture a récemment été ajoutée.	Laissez le temps à la nourriture d'atteindre la température du réfrigérateur ou du congélateur.	
	Le réfrigérateur est exposé à la chaleur par l'environnement ou par les appareils proches.	Évaluez l'environnement du réfrigérateur. Le réfrigérateur peut avoir à être déplacé pour fonctionner plus efficacement.	
	Les serpentins du condenseur sont encrassés.	Nettoyez, au besoin, selon le tableau de la page 53.	
	Les commandes ont besoin d'être ajustées.	Voyez pages 40 et 41 comment ajuster les commandes.	
	Les portes ne se ferment pas correctement.	Le réfrigérateur n'est pas d'aplomb. Voyez page 33 les détails sur la mise d'aplomb du réfrigérateur.	Vérifiez les joints. Nettoyez, au besoin, selon le tableau de la page 53.
			Vérifiez qu'il n'y a pas d'obstruction interne qui empêche les portes de se fermer correctement (par exemple tiroirs mal repoussés, bacs à glaçons, contenants ou aliments mal rangés ou trop encombrants, etc.).
	Fonctionnement normal.	Voyez <i>Bruits de fonctionnement</i> page 57.	



# Recherche de pannes

## Glace

PROBLÈMES	CAUSES POSSIBLES	SOLUTIONS
Fuites d'eau	Tube plastique utilisé pour le raccordement d'eau.	Le fabricant recommande l'utilisation d'un tube en cuivre pour l'installation. Les tubes en plastique sont moins durables et peuvent éventuellement fuir. <b>Le fabricant n'est pas responsable des dommages matériels découlant d'une mauvaise installation ou de mauvais raccordements de canalisation d'eau.</b>
	Un mauvais robinet a été installé.	Vérifiez la méthode de raccordement à l'eau (page 39). Les robinets autoperceurs ou à brides de $\frac{3}{16}$ po peuvent entraîner une faible pression d'eau et peuvent obstruer la canalisation après un certain temps. <b>Le fabricant n'est pas responsable des dommages matériels découlant d'une mauvaise installation ou de mauvais raccordements de canalisation d'eau.</b>
De la glace se forme dans le tube d'arrivée à la machine à glaçons	La pression de l'eau est faible.	La pression de l'eau doit être située entre 35 et 100 livres/po <sup>2</sup> . Une pression minimale de 35 lb/po <sup>2</sup> est recommandée pour les réfrigérateurs avec filtres à eau.
		Ajustez la commande du congélateur (page 40 ou 41). Il est recommandé de régler le congélateur à -18 °C (0 °F).



# Garantie et service après-vente

## Garantie

### Garantie complète d'une année

Durant une **période d'un (1) an** à compter de la date de l'achat initial au détail, toute pièce qui se révélerait défectueuse dans des conditions normales d'usage ménager, sera réparée ou remplacée gratuitement.

**Machine à glaçons** – Lorsque la machine à glaçons est achetée avec le réfrigérateur et installée par le détaillant, elle fait partie du réfrigérateur aux fins de la garantie.

### Garantie limitée – Principaux éléments du système de réfrigération

**Deuxième à cinquième année** – Après la première année suivant la date de l'achat initial, jusqu'à la cinquième année, le fabricant réparera ou remplacera, à son choix, gratuitement pour les pièces et la main-d'œuvre seulement, toute pièce du système de réfrigération scellé (comprenant le compresseur, l'évaporateur, le condenseur, le déshydrateur et la tubulure) et la doublure de caisse (à l'exclusion de la doublure de porte) qui se révéleraient défectueuses dans des conditions normales d'usage ménager. Le propriétaire devra assumer tous les autres frais, y compris les frais de déplacement, de transport, de kilométrage et de diagnostic, le cas échéant.

### Garantie limitée – Autres pièces

**Deuxième année** – Les pièces autres que les principaux éléments du système de réfrigération, qui se révéleraient défectueuses dans des conditions normales d'usage ménager durant la deuxième année suivant la date de l'achat initial au détail, seront réparées ou fournies gratuitement pour la pièce elle-même. Le propriétaire devra assumer tous les autres frais, y compris la main-d'œuvre, les frais de déplacement, de transport, de kilométrage et de diagnostic, le cas échéant.

#### Remarque

Cette garantie complète et les garanties limitées ne s'appliquent qu'à un réfrigérateur situé aux États-Unis ou au Canada. Les réfrigérateurs situés ailleurs ne sont couverts que par les garanties limitées, y compris dans le cas de pièces qui se révéleraient défectueuses la première année.

### Résidents canadiens

Les garanties ci-dessus couvrent un appareil installé au Canada, seulement s'il a été agréé par les agences de test habilitées (vérification de la conformité à une norme nationale du Canada), sauf si l'appareil a été introduit au Canada à l'occasion d'un changement de résidence des États-Unis vers le Canada.

### Limites de responsabilité

Le garant ne sera responsable d'aucun dommage secondaire ou indirect, y compris perte de produits alimentaires. Certains états ou provinces ne permettent pas l'exclusion ou la limitation des dommages secondaires ou indirects; par conséquent, les limitations ou exclusions ci-dessus peuvent ne pas s'appliquer à votre cas.

*Les garanties spécifiques formulées ci-dessus sont les SEULES que le fabricant accorde. Ces garanties vous confèrent des droits juridiques spécifiques. Vous pouvez également jouir d'autres droits, variables d'un état à un autre ou d'une province à une autre.*

## Ne sont pas couverts par ces garanties

- Les dommages ou dérangements dus à :
  - Mise en service, livraison ou entretien effectués incorrectement.
  - Toute réparation, modification, altération et tout réglage non autorisés par le fabricant ou par un prestataire de service après-vente agréé.
  - Accidents, mauvaise utilisation ou usage abusif ou déraisonnable.
  - Alimentation électrique (tension, intensité) incorrecte.
  - Réglage incorrect d'une commande.
- Les garanties ne peuvent être honorées si les numéros de série d'origine ont été enlevés, modifiés ou ne sont pas facilement lisibles.
- Ampoules.
- Appareils achetés aux fins d'usage commercial ou industriel.
- Les frais de visite d'un prestataire de service ou de service après-vente encourus pour les raisons suivantes :
  - Correction d'erreurs de mise en service.
  - Initiation de l'utilisateur à l'emploi de l'appareil.
  - Transport de l'appareil aux locaux du prestataire de service.
- Dommages secondaires ou indirects subis par toute personne suite au non-respect des garanties. Certains états ou provinces ne permettent pas l'exclusion ou la limitation des dommages secondaires ou indirects; par conséquent, les limitations ou exclusions ci-dessus peuvent ne pas s'appliquer à votre cas.

## Si vous avez besoin de service après-vente

- Contactez le détaillant où vous avez acheté l'appareil ou contactez le service à la clientèle de Maytag, Maytag Services<sup>SM</sup>, au 1-800-688-9900 aux É.-U., ou au 1-800-688-2002 au Canada pour connaître l'adresse d'un réparateur agréé.
- Conservez la preuve de l'achat pour vérifier le statut de la garantie. Reportez-vous à la Garantie pour obtenir plus d'informations sur les responsabilités du propriétaire quant au service en vertu de la garantie.
- Si le détaillant ou l'établissement de service après-vente ne peut résoudre le problème, écrivez à Maytag Services<sup>SM</sup>, Attn: CAIR<sup>®</sup> Center, P.O. Box 2370, Cleveland, TN 37320-2370, ou composez le **1-800-688-9900 aux É.-U. ou 1-800-688-2002 au Canada**.
- Les guides de l'utilisateur, les manuels de service et les références sur les pièces sont disponibles auprès du service à la clientèle de Maytag, Maytag Services<sup>SM</sup>.

#### Remarque

- Lors de tout contact en raison d'un problème particulier, veuillez fournir l'information suivante :
  - Vos nom, adresse et numéro de téléphone;
  - Numéro de modèle et numéro de série de l'appareil;
  - Nom et adresse du détaillant ou du réparateur;
  - Description claire du problème observé;
  - Preuve d'achat (facture de vente).



# Refrigerador

## Guía de Uso y Cuidado

### Tabla de Materias



**Instrucciones Importantes sobre Seguridad** ..... 63-64



**Instalación** ..... 65-71



**Controles de la Temperatura** ..... 72-73



**Características del Refrigerador** ..... 74-77



**Características del Congelador** ..... 78-79



**Sugerencia para Conservar los Alimentos** ..... 80-82



**Cuidado y Limpieza** ..... 83-86



**Sonidos del Funcionamiento** ..... 87



**Localización y Solución de Averías** ..... 88-90



**Garantía y Servicio** ... Última Página





# Instrucciones Importantes sobre Seguridad

**Instalador:** Por favor deje esta guía junto con este electrodoméstico.

**Consumidor:** Por favor lea y conserve esta Guía de Uso y Cuidado para referencia futura. Este manual contiene información sobre el uso y mantenimiento apropiado.

Conserve el recibo de compra y/o el cheque cancelado como comprobante de compra.

Llame al: 1-800-688-9900 en EE.UU.

1-800-688-2002 en Canadá

Tenga el número completo de modelo y de serie para identificación de su refrigerador. Estos se encuentran en una placa de datos dentro del compartimiento del refrigerador en el lado superior izquierdo. Anote estos números a continuación para su fácil acceso.

Número de Modelo \_\_\_\_\_

Número de Revisión \_\_\_\_\_

Número de Serie \_\_\_\_\_

Fecha de Compra \_\_\_\_\_

En nuestro continuo afán de mejorar la calidad de nuestros electrodomésticos, puede que sea necesario hacer modificaciones al electrodoméstico sin actualizar esta guía.

## Información sobre las Instrucciones de Seguridad

Las advertencias e instrucciones importantes sobre seguridad que aparecen en este manual no están destinadas a cubrir todas las posibles circunstancias y situaciones que puedan ocurrir. Se debe ejercer sentido común, precaución y cuidado cuando instale, efectúe mantenimiento o cuando use este electrodoméstico.

Siempre póngase en contacto con su fabricante si surgen problemas o situaciones que usted no comprenda.

## Reconozca los Símbolos, Advertencias y Etiquetas de Seguridad

### ⚠ PELIGRO

**PELIGRO** – Riesgos inmediatos que **CAUSARAN** lesión personal grave o mortal.

### ⚠ ADVERTENCIA

**ADVERTENCIA** – Peligros o prácticas no seguras que **PODRÍAN** causar lesión personal grave o mortal.

### ⚠ PRECAUCIÓN

**ATENCIÓN** – Peligros o prácticas no seguras que **PODRÍAN** causar lesión personal menos grave o daños materiales.

### ⚠ PELIGRO

**A fin de reducir el riesgo de lesión o muerte, siga las precauciones básicas incluyendo las siguientes:**

**IMPORTANTE:** Los problemas de atrapamiento y asfixia de los niños no han quedado relegados al pasado. Los refrigeradores desechados o abandonados son peligrosos - "aunque sólo se dejen unos días". Si va a deshacerse de su refrigerador antiguo, por favor siga las siguientes instrucciones para ayudar a prevenir accidentes.

Antes de deshacerse de su refrigerador o congelador antiguo:

- Retire las puertas.
- Deje las parrillas y bandejas en su lugar de modo que los niños no puedan entrar fácilmente.



Este electrodoméstico está equipado con un enchufe de tres clavijas con puesta a tierra para su protección contra el posible peligro de choques eléctricos. Se debe enchufar en un tomacorriente puesto a tierra. Si sólo se dispone de un tomacorriente estándar para enchufe de dos clavijas, el cliente tiene la responsabilidad y obligación de reemplazarlo por un tomacorriente de tres alvéolos debidamente puesto a tierra. Por ningún motivo corte o retire la tercera clavija (puesta a tierra) del cordón eléctrico. No use un tapón adaptador.

Cordón eléctrico con enchufe de tres clavijas con puesta a tierra

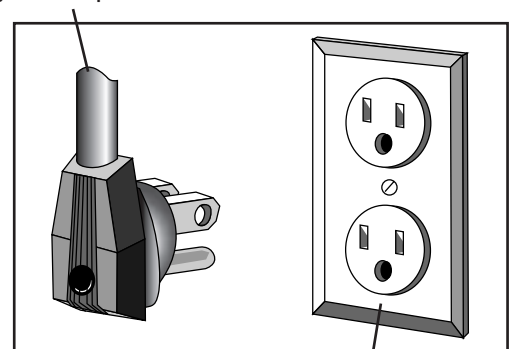

Tomacorriente mural del tipo con puesta a tierra





# Instrucciones Importantes sobre Seguridad

## ⚠ ADVERTENCIA

A fin de reducir el riesgo de incendio, choque eléctrico, lesión grave o mortal cuando use su refrigerador, siga estas precauciones básicas, incluyendo las siguientes:

1. Lea todas las instrucciones antes de usar el refrigerador.
2. Observe todos los códigos y reglamentos locales.
3. Asegúrese de seguir las instrucciones de puesta a tierra.
4. Consulte con un electricista calificado si no está seguro de que el electrodoméstico está puesto a tierra en forma correcta.
5. No use una tubería de gas para la puesta a tierra.
6. No use una tubería de agua fría para la puesta a tierra.
7. El refrigerador ha sido diseñado para funcionar con una fuente de energía eléctrica de 115 voltios, 15 amperios, 60 Hz.
8. No modifique el enchufe del cordón eléctrico. Si el enchufe no calza en el tomacorriente, pida a un electricista calificado que instale un tomacorriente apropiado.
9. No use un adaptador de dos clavijas, un cordón de extensión ni regletas protectoras de tomas múltiples.
10. No retire la etiqueta de advertencia del cordón eléctrico.
11. No manipule indebidamente los controles del refrigerador.
12. No repare ni reemplace ninguna pieza del refrigerador a menos que sea específicamente recomendado en la Guía de Uso y Cuidado o en las instrucciones para reparaciones que pueden ser efectuadas por el usuario. No intente hacer reparaciones si no comprende las instrucciones o si son demasiado complicadas para sus conocimientos.
13. Siempre desenchufe el refrigerador antes de intentar cualquier reparación. Desenchufe el cordón tomándolo del enchufe sin tirar del cordón.
14. Instale el refrigerador de acuerdo con las instrucciones de instalación. Todas las conexiones para el agua, energía eléctrica y puesta a tierra deben cumplir con los códigos locales y ser realizadas por personal calificado cuando sea necesario.
15. Mantenga su refrigerador en buen estado. Si se golpea o deja caer se puede ocasionar daño, malfuncionamiento o escapes. Si ocurre daño, haga revisar el refrigerador por un técnico de servicio calificado.
16. Reemplace los cordones eléctricos que estén gastados y/o los enchufes sueltos.
17. Siempre lea y siga las instrucciones de conservación de los alimentos y del medio ambiente ideal recomendado por el fabricante para los alimentos que sean guardados en el refrigerador.
18. No haga funcionar su refrigerador en presencia de vapores explosivos.
19. Los niños no deben treparse, colgarse ni pararse en ninguna pieza del refrigerador.
20. Limpie los derrames o escapes de agua relacionados con la conexión del agua.

**CONSERVE ESTAS INSTRUCCIONES**



# Instalación

Su refrigerador fue empacado cuidadosamente para el embarque. Retire y descarte la cinta y el material de empaque de las bandejas. No retire la placa de serie.

## Ubicación

- No instale el refrigerador cerca del horno, radiador u otra fuente de calor. Si esto no es posible, proteja el refrigerador con material de los armarios.
- No instale el refrigerador en un lugar donde la temperatura pueda bajar a menos de 13° C (55° F) o suba a más de 95° C (110° F). Con tales temperaturas puede ocurrir mal funcionamiento.
- **El refrigerador ha sido diseñado solamente para uso doméstico en el interior.**

## Medición de la Cavidad

Cuando instale su refrigerador, haga todas las mediciones con cuidado. Se debe dejar un espacio de 1,25 cm (½") en la parte superior y ½" detrás de la cubierta del compartimiento mecánico para contribuir a la circulación adecuada del aire.

Los revestimientos del subsuelo o del piso (es decir, alfombras, baldosas, pisos de madera, tapetes) pueden disminuir el tamaño de la cavidad.

Se puede obtener más espacio libre usando el procedimiento de nivelación descrito en la sección *Nivelado*.

**IMPORTANTE:** Si el refrigerador va a ser instalado en una cavidad en que la parte superior del mismo quedará completamente cubierta, use las dimensiones desde el piso hasta la parte superior de la tapa de la bisagra para verificar el espacio libre apropiado.

## Transporte del Refrigerador

- **NUNCA** transporte el refrigerador de costado. Si no es posible transportarlo en posición vertical, hágalo descansar en la parte trasera. Deje el refrigerador en posición vertical durante aproximadamente 30 minutos antes de enchufarlo a fin de asegurar de que el aceite vuelva al compresor. Si el refrigerador se enchufa inmediatamente, se puede causar daño a las piezas internas.
- Siempre use una carretilla de mano cuando mueva el refrigerador. **SIEMPRE** coloque la carretilla de mano por el costado o por la parte trasera del refrigerador – **NUNCA** por el frente.
- Proteja el acabado exterior del refrigerador durante el transporte envolviendo el gabinete en frazadas o colocando material acolchado entre el refrigerador y la carretilla.
- Asegure el refrigerador firmemente en la carretilla de mano con flejes o cuerdas elásticas. Pase los flejes a través de las manijas cuando sea posible. No apriete demasiado los materiales de sujeción pues pueden hendir o dañar el acabado exterior.

## Nivelado

### ⚠ PRECAUCIÓN

A fin de proteger sus bienes materiales o el refrigerador contra daño, siga las siguientes instrucciones:

- Proteja el vinilo u otro revestimiento del piso con cartón, alfombras u otros materiales protectores.
- No use herramientas eléctricas cuando esté nivelando el electrodoméstico.

Para mejorar el aspecto y mantener el buen rendimiento, el refrigerador debe estar nivelado.

### Nota

- Lleve a cabo la inversión de la puerta, la instalación de paneles y/o la conexión del suministro de agua antes de nivelar el refrigerador.

### Materiales Necesarios

- Llave de tuercas hexagonal de ⅜"
- Nivel de carpintero

1. Retire la rejilla inferior.

- Sujétela firmemente y tire de ella hacia afuera para desengancharla.

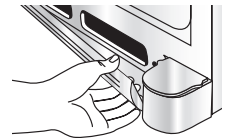

2. Retire la(s) cubierta(s) del soporte inferior.

- Coloque el extremo con el borrador de un lápiz o una herramienta similar no afilada en la muesca de la cubierta.



Ubicación de la muesca

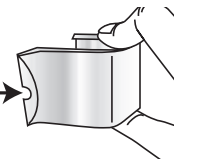

- Suelte la tapa usando una leve presión.

- Continúe ejerciendo una leve presión hacia abajo en el lado muescado de la cubierta a la vez que la gira para soltarla.

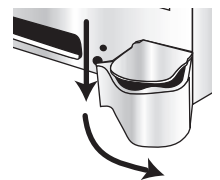



# Instalación

- Usando la llave de tuercas hexagonal, gire los tornillos de ajuste delanteros (A) situados a cada lado para levantar o bajar la parte delantera del refrigerador.

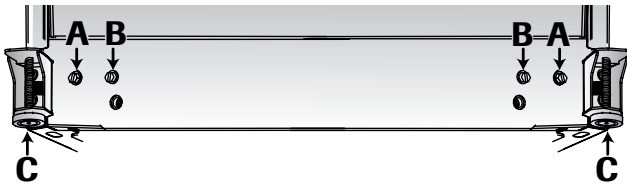

## Nota

- Algunos modelos sólo tienen tornillos de ajuste "A".
- Los modelos selectos también tienen tornillos de ajuste traseros (B). Usando la llave de tuercas hexagonal, gire cada uno de estos tornillos de ajuste (B) para levantar o bajar la parte trasera del refrigerador.
  - Usando el nivel de carpintero, asegúrese de que la parte delantera del refrigerador esté 6 mm ( $\frac{1}{4}$ " ) o  $\frac{1}{2}$  burbuja más alta que la parte trasera del refrigerador y que refrigerador esté nivelado de lado a lado.
  - Gire los tornillos niveladores (C) a la derecha hasta que queden firmemente asentado contra el piso.
  - Modelos con congelador de cajón solamente:** Gire los tornillos de ajuste (A) a la izquierda para dejar que todo el peso del refrigerador descansa en los tornillos niveladores.
  - Vuelva a colocar la(s) cubierta(s) de los soportes.
    - Coloque la cubierta en el borde exterior de la bisagra.
    - Gire la cubierta hacia el gabinete y hágala entrar a presión en su lugar.
  - Vuelva a colocar la rejilla inferior.

## Nota

- Para una correcta instalación, siga la marca "top" (hacia arriba) que se encuentra en el interior de la rejilla inferior.
  - Alinee los clips de montaje de la rejilla inferior con las ranuras inferiores del gabinete.
  - Empuje firmemente la rejilla inferior hasta que entre a presión en su lugar.

## Desmontaje de la Puerta y del Cajón

En algunas instalaciones es necesario retirar la puerta y el cajón antes de mover el refrigerador a su lugar definitivo.

## ⚠ ADVERTENCIA

Para evitar choque eléctrico que puede causar una lesión personal grave o mortal, observe lo siguiente:

- Desenchufe el refrigerador antes de retirar las puertas o el cajón. Enchufe el refrigerador solamente después de que haya reinstalado las puertas o el cajón.

## ⚠ PRECAUCIÓN

A fin de evitar daño a las paredes y al piso, proteja el vinilo u otro revestimiento del piso con cartón, alfombras u otros materiales protectores.

- Desenchufe el cordón eléctrico.
- Retire la rejilla inferior y la(s) cubierta(s) del soporte inferior (ver página 67).
- Retire la cubierta de la bisagra superior de la puerta del refrigerador sacando el tornillo Phillips. Conserve el tornillo y la cubierta para uso posterior.
- Retire los tornillos de cabeza hexagonal de  $\frac{5}{16}$ " de la bisagra superior para retirar la bisagra y conserve todos los tornillos para uso posterior.
- Levante la puerta del refrigerador del pasador de la bisagra central.

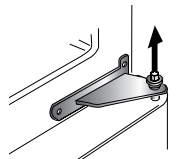
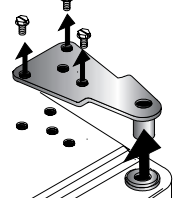
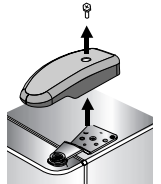

- Solamente para los modelos con congelador de puerta oscilante:** Sujete la puerta del congelador a la vez que retira el pasador de la bisagra con una llave de tuercas hexagonal de  $\frac{5}{16}$ ". Retire la puerta de la bisagra inferior y conserve el pasador de la bisagra para uso posterior.

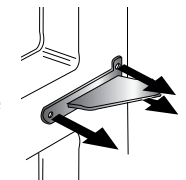

- Solamente para los modelos con congelador de cajón deslizable:** Retire el manguito de plástico, si lo tiene. Retire el pasador de la bisagra central con una llave de tuercas hexagonal de  $\frac{5}{16}$ ". Conserve el pasador de la bisagra y el manguito de plástico para uso posterior.

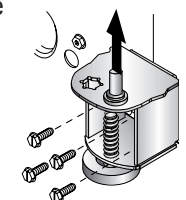

- Retire los tornillos Phillips para sacar la bisagra central y conserve todos los tornillos para uso posterior.
- Retire la bisagra inferior o el soporte estabilizador con una llave de tuercas hexagonal de  $\frac{3}{8}$ " y conserve los tornillos para uso posterior. Levante hacia afuera el pasador de la bisagra inferior (en los modelos con congelador de puerta).
- Si su modelo tiene congelador de cajón deslizable, vea la página 69 para las instrucciones de desmontaje.



# Instalación

## Cajón Deslizable del Congelador (modelos selectos)

### ⚠ PELIGRO

A fin de evitar que los niños queden accidentalmente atrapados o se asfixien, no retire el divisor de la canasta superior del congelador.

### ⚠ ADVERTENCIA

Para evitar un choque eléctrico que puede causar una lesión personal grave o mortal, desconecte la energía eléctrica al refrigerador antes de retirar las puertas. Después de reinstalar las puertas, conecte la energía eléctrica.

### ⚠ PRECAUCIÓN

Para evitar una posible lesión, daño al refrigerador o daños materiales, solicite ayuda a otra persona que le ayude con las instrucciones siguientes.

### Desmontaje:

1. Abra totalmente el cajón.
2. Tire de la canasta superior hacia afuera hasta el máximo y levántela para sacarla.
3. Levante la canasta inferior derecho hacia arriba y hacia afuera para sacarla.

4. Cada riel lateral tiene un soporte para la canasta provisto de 2 clips a presión. Para soltar cada uno de los soportes, desenganche los clips a presión empujándolos hacia adentro, en dirección opuesta al sistema de rieles laterales. Levante los soportes fuera de los rieles.

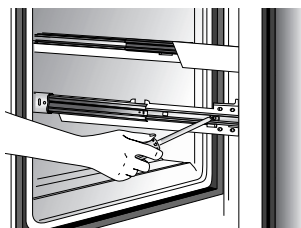
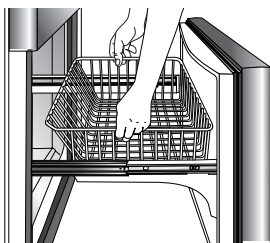

5. Retire el tornillo Phillips de cada lado del sistema de rieles (modelos selectos).

6. Levante la parte superior del frente del cajón para desenganchar los soportes del sistema de rieles. Levante el frente de la puerta hacia afuera para sacarla.

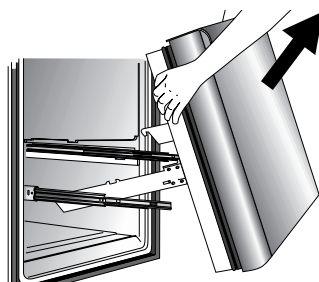

### Instalación:

1. Saque ambos rieles hacia afuera en toda su extensión.

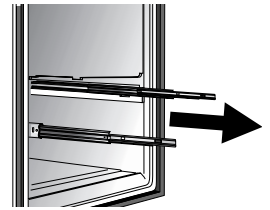

2. Sujetando el frente de la puerta, enganche los soportes de la puerta en las lengüetas que se encuentran en el lado interior del riel.

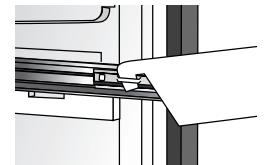

3. Baje el frente de la puerta hacia su posición final.

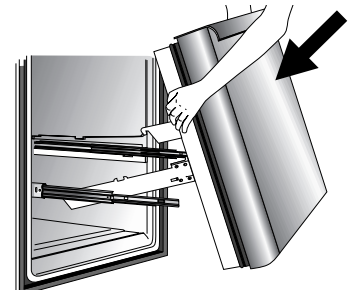

4. Vuelva a colocar y apriete los tornillos Phillips que fueron retirados de cada lado del sistema de riel (modelos selectos).

5. Coloque los soportes de la canasta nuevamente en los rieles laterales. Alinee los clips con las ranuras de los rieles laterales u oprima cada clip hacia el riel hasta que escuche un chasquido.

6. Teniendo los rieles extendidos completamente hacia afuera, instale la canasta derecho hacia abajo en los soportes de la canasta.



7. Inserte la canasta superior en el congelador. Asegúrese de que la parte trasera de la canasta se enganche detrás del fiador del riel.

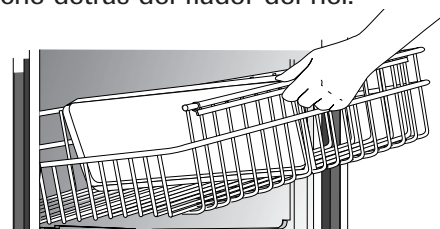



# Instalación

## Reinstalación de las Puertas

1. Instale los conjuntos de las bisagras:
  - Instale flojamente la bisagra superior con los tornillos de cabeza hexagonal de  $\frac{5}{16}$ ".
  - Instale la bisagra central con los tornillos Phillips.
  - **Modelos con congelador de puerta:** Instale la bisagra inferior con los tornillos de cabeza hexagonal de  $\frac{3}{8}$ ".
2. **Modelos con congelador de puerta:** Inserte el pasador de la bisagra inferior.
  - Ubique el agujero de la bisagra inferior más cercano al borde exterior del gabinete e inserte el pasador de la bisagra inferior. Vuelva a colocar cualquier laminilla de la puerta, si las hubiere.
3. **Modelos con congelador de puerta:** Coloque el lado de la bisagra de la puerta del congelador en el pasador de la bisagra inferior y mantenga la puerta del congelador en posición vertical mientras instala el pasador de la bisagra central con una llave de tuercas hexagonal de  $\frac{5}{16}$ ".
  - Vuelva a instalar el manguito de plástico.
  - Vuelva a colocar cualquier laminilla que tenga la puerta.
  - Asegúrese de que el pasador de la bisagra esté firmemente instalado.
4. Coloque el lado de la bisagra de la puerta del refrigerador en el pasador de la bisagra central.
5. Manteniendo la puerta del refrigerador en posición vertical, apriete la bisagra superior con la llave de tuercas hexagonal de  $\frac{5}{16}$ " y vuelva a instalar la cubierta de la bisagra.

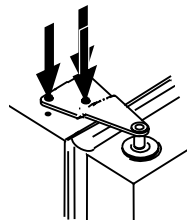
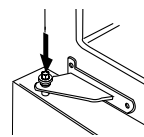
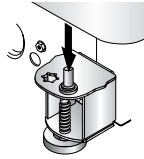

- **Modelos con congelador de puerta:** Retire los tornillos del larguero central con una llave de tuercas hexagonal de  $\frac{3}{8}$ ".

### ⚠ PRECAUCIÓN

A fin de evitar una posible lesión personal y daños materiales:

- Coloque las puertas sobre una superficie no abrasiva protegida con toallas o alfombras cuando esté trabajando directamente en las puertas.

3. Cambie los topes de la puerta desde el borde de la puerta del refrigerador y de la puerta del congelador, si corresponde, al lado opuesto del borde de la puerta.

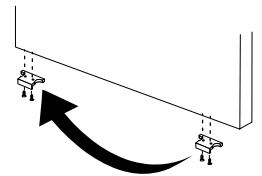

- Use un destornillador Phillips para el desmontaje e instalación.

4. Instale las manijas (ver páginas 70, 71 u 72)
5. Reinstale la(s) puerta(s).

## Manijas

Si no está instalada, la manija se encuentra en el interior del refrigerador o en la parte trasera de su refrigerador.

Retire y descarte la cinta y el material de empaque de la manija.

El diseño de la manija varía de un refrigerador a otro. Use la instrucciones correspondientes a su modelo que se indican a continuación.

### Manijas del Refrigerador

#### Manija estándar de montaje en la parte delantera

##### Materiales Necesarios

- Destornillador Phillips
- Llave de tuercas hexagonal de  $\frac{5}{16}$ "

##### Instalación:

1. Retire los tornillos de cabeza hexagonal de  $\frac{1}{4}$ " de la superficie de la puerta con una llave de tuercas hexagonal y los de la parte superior de la puerta con un destornillador Phillips.
  - Si está invirtiendo la puerta, retire los tapones del lado opuesto de la puerta e insértelos en los agujeros de los tornillos.
2. Alinee los agujeros de la manija con los agujeros de los tornillos de la superficie de la puerta y asegúrela con los dos tornillos que se retiraron en el paso 1.

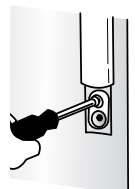
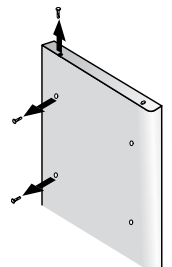

## Inversión de la Puerta

En algunas instalaciones, al cambiar el giro de la puerta se facilita el acceso a los alimentos en el refrigerador. Se pueden invertir ambas puertas, en los modelos con *congelador de puerta* y la puerta es reversible en los modelos *con congelador de cajón*.

1. Retire la(s) puerta(s) (ver página 68).
2. Cambie los tapones y los tornillos del gabinete al lado opuesto del gabinete.
  - Retire los tapones del gabinete con un destornillador de punta plana envuelto en cinta adhesiva.
  - Retire los tornillos del larguero central con un destornillador de punta hexagonal de  $\frac{5}{16}$ ".

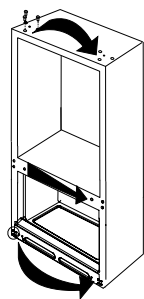





# Instalación

3. Ubique la moldura de la manija en el paquete de documentos e instálela en la parte superior e inferior de la manija, como se ilustra.

- Asegure la moldura superior de la manija con el tornillo restante retirado en el paso 1.
- Haga entrar a presión la moldura inferior en la parte inferior de la manija.

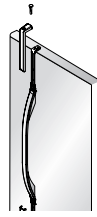

## Desmontaje:

1. Retire la moldura superior de la manija sacando el tornillo superior de la manija.
  - Conserve la moldura y el tornillo para su reinstalación posterior.
2. Levante la moldura inferior de la manija con un destornillador de punta plana envuelto en cinta adhesiva.
  - Conserve la moldura para su reinstalación posterior.
3. Retire los dos tornillos de cabeza hexagonal.
  - Conserve los tornillos para su reinstalación posterior.



## Manija de Montaje Lateral

### Materiales Necesarios

- Destornillador Phillips

### Instalación:

1. Retire los tornillos que se encuentran en el borde de la puerta.
2. Alinee la manija de montaje lateral con los agujeros pretaladrados en el panel de la puerta.
3. Inserte los tornillos en la misma secuencia que se muestra en la ilustración.

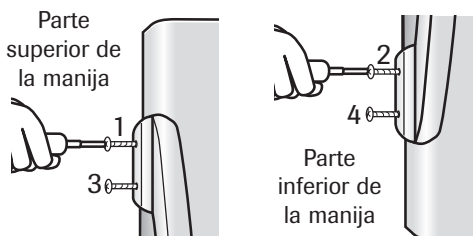
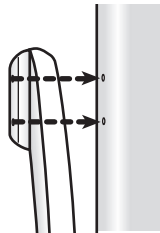

4. Asegúrese de que la manija quede apretada contra el panel de la puerta.

## Desmontaje:

Invierta el proceso de instalación.

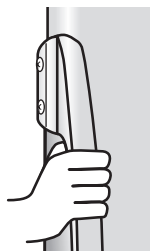

## Manijas del Congelador

### Manija de Medio Ancho

#### Materiales Necesarios

- Destornillador Phillips

#### Instalación:

1. Instale la manija asegurándola con los tornillos que retiró del borde de la puerta.

- Si está invirtiendo la puerta del congelador, retire los tapones que se encuentran en el borde superior de la puerta e insértelos en los agujeros de los tornillos.

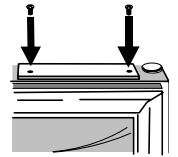

#### Desmontaje:

1. Retire los tornillos de la manija con un destornillador Phillips y consérvelos para uso posterior.

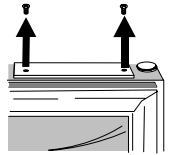

### Manija del congelador de montaje delantero

#### Materiales Necesarios

- Guantes para protección de las manos
- Destornillador Phillips
- Tarjeta de plástico para retirar la manija (o tarjeta de plástico de 1/32" de grosor). Conserve la tarjeta.

### Notas

- Este estilo de manija de congelador tiene una leve curvatura.
- Para una correcta instalación, asegúrese de que la manija quede dirigida como se muestra en la ilustración.

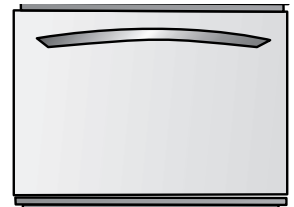





# Instalación

## Instalación:

1. Alinee los clips de la manija de la puerta ligeramente a la izquierda de las lengüetas de la puerta del congelador.
2. Gire la manija de modo que la base izquierda quede plana contra la puerta.

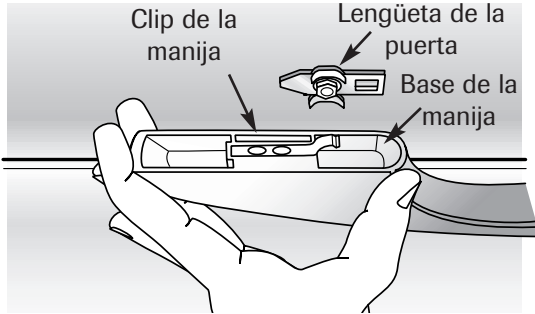

3. Empuje la base izquierda de la manija contra la lengüeta izquierda de la puerta y levante la manija hacia la derecha, lo suficiente como para que se sostenga sin ser apoyada.

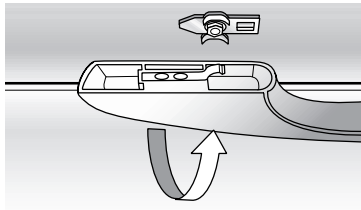

4. Mientras sujeta firmemente la base izquierda de la manija contra la puerta, alinee la base derecha de la manija con las lengüetas derechas instaladas en la puerta.
5. Luego, mientras sujeta firmemente la manija en la base derecha e izquierda, deslice suavemente la manija hacia la derecha hasta que la base derecha se asiente en su lugar. Ahora tanto la base izquierda como la base derecha de la manija deben estar planas contra la superficie de la puerta del congelador.

6. Mientras continúa sujetando con las manos la manija plana contra la puerta del congelador, usted puede tener que invertir la dirección momentáneamente para asegurarse de que los clips y las lengüetas se hayan enganchado. Luego deslice firmemente la manija hacia la derecha hasta que escuche un chasquido. El chasquido audible indica que los clips retenedores están bien enclavados.

## Desmontaje:

1. En el extremo derecho, flexione la base de la manija para alejarla de la superficie del cajón del congelador. Al mismo tiempo, deslice debajo de la base del costado derecho la tarjeta de desmontaje de la manija de la puerta que se incluyó con su refrigerador. Deslice la tarjeta hasta la línea indicadora o hasta que se detenga, lo cual será aproximadamente 1½".
2. Sujete firmemente con ambas manos la manija hacia la base derecha.
3. Deslice hacia la izquierda, levante y retírela de la superficie.





# Instalación

## Conexión del Suministro de Agua (modelos selectos)

### ⚠ ADVERTENCIA

Para evitar el riesgo de una lesión o la muerte, siga las precauciones básicas incluyendo las siguientes:

- Lea todas las instrucciones antes de instalar la máquina de hacer hielo.
- No intente la instalación si no comprende las instrucciones o si son demasiado complicadas para sus conocimientos.
- Observe todos los códigos y reglamentos locales.
- No repare la máquina de hacer hielo a menos que se recomiende específicamente en la Guía de Uso y Cuidado o en las instrucciones escritas sobre reparaciones por el usuario.
- Desconecte la energía eléctrica al refrigerador antes de instalar la máquina de hacer hielo.
- El daño causado por agua debido a una conexión inapropiada del agua puede causar crecimiento de moho/mildíu. Limpie los derrames o escapes inmediatamente.

### ⚠ PRECAUCIÓN

Para evitar daños materiales o posible lesión, siga las precauciones básicas incluyendo las siguientes:

- Consulte a un plomero para conectar **la tubería de cobre de 1/4" de diám. ext.** al sistema de tuberías del hogar a fin de asegurar el cumplimiento de los códigos y reglamentos locales.
- Asegúrese de que la presión del agua hacia la válvula del agua sea entre 35 y 100 libras por pulgada cuadrada. Si se no instala un filtro de agua, la presión del agua hacia la válvula del agua sea 20 libras por pulgada cuadrada.
- No use una válvula autoperforante ni una válvula de asiento de 3/16". Ambas reducen el flujo del agua, se pueden obstruir con el pasar del tiempo y causar escapes si se intenta repararlas.
- Apriete las tuercas a mano para evitar dañar las roscas. Termine de apretar las tuercas con pinzas y llaves. No las apriete demasiado.
- Espere entre 2 y 3 horas antes de colocar el refrigerador en su lugar definitivo a fin de verificar y corregir cualquier escape de agua. Vuelva a verificar si hay escapes después de 24 horas.
- Asegúrese de que la tubería de cobre debajo del manguito esté lisa y sin defectos. No vuelva a usar un manguito antiguo.

### Materiales Necesarios

- Tubería de cobre flexible de 1/4" de diámetro exterior
- Válvula de cierre (requiere que se taladre un agujero de 1/4" en la tubería de suministro del agua antes de instalar la válvula)
- Llave ajustable
- Llave de tuercas hexagonal de 1/4"

### Nota

- Agregue 8' al largo necesario de la tubería para llegar al suministro del agua a fin de crear un bucle de servicio.

1. Haga el bucle de servicio (por lo menos de 2 pies de diámetro) con la tubería de cobre. Evite que la tubería quede torcida cuando la enrolle para formar el bucle.

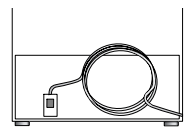

2. Retire la tapa de plástico del orificio de admisión de la válvula del agua.



3. Coloque la tuerca de latón (A) y el manguito (B) en el extremo de la tubería de cobre como se muestra en la ilustración. **Recuerde:** No use un manguito antiguo.

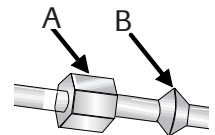

4. Coloque el extremo de la tubería de cobre en el orificio de admisión de la válvula del agua. Dele una leve forma a la tubería. Evite torcerla - a fin de que llegue directamente al orificio de admisión.

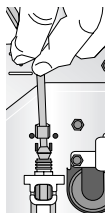

5. Coloque la tuerca de latón en el manguito y atorníllela en el orificio de admisión. Apriete la tuerca con una llave.

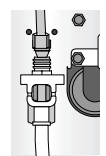

**IMPORTANTE:** No apriete demasiado. Se pueden dañar las roscas.

6. Tire de la tubería para comprobar que la conexión esté firme. Conecte la tubería al marco con la abrazadera de la tubería del agua (C) y abra el suministro del agua. Verifique si hay escapes y repárelos, si es necesario. Continúe observando la conexión del suministro del agua durante dos a tres horas antes de mover el refrigerador a su lugar definitivo.

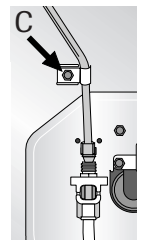

7. Supervise la conexión del agua durante 24 horas. Repare los escapes, si es necesario.



# Controles de la Temperatura

## Controles Rotativos de la Temperatura (modelos selectos)

Los controles están ubicados en la parte delantera superior del compartimiento del refrigerador y del congelador.

### Nota

- El control del congelador es el que activa el sistema de enfriamiento. Ninguno de los compartimientos enfriará si el control del congelador está en la posición "OFF" (Apagado).

### Control del Refrigerador

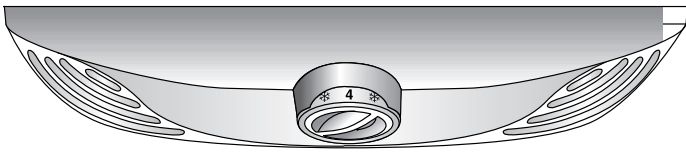

### Control del Congelador

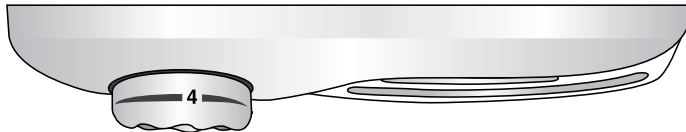

## Ajustes Iniciales de los Controles

Después de enchufar el refrigerador, ajuste los controles.

- Para ajustar los controles, gire la perilla a la izquierda o a la derecha según se desee.
- Los límites del control de la temperatura para ambos compartimientos son del 1 al 7 (lo más frío).
- Inicialmente coloque el control del congelador en el número 4.
- Inicialmente coloque el control del refrigerador en el número 4.
- Deje funcionar el refrigerador por lo menos de 8 a 12 horas antes de colocar los alimentos.

## Superficies Tibias del Gabinete

A veces, la parte delantera del gabinete del refrigerador puede sentirse caliente al tacto. Esta es una situación normal que ayuda a prevenir la condensación de la humedad en el gabinete. Esta situación es más notoria cuando el refrigerador se pone en marcha por primera vez, durante tiempo caluroso y después de abrir la puerta de manera excesiva o prolongada.

## Ajuste de los Controles

- Si después de 24 horas de colocar los alimentos observa que uno o ambos compartimientos deberían estar más fríos o más tibios, ajuste el (los) control(es) según se indica en la tabla *Guía de Control de la Temperatura* incluida a continuación. Ver en la página 84 las instrucciones para verificar la temperatura de los compartimientos.
- Exceptuando cuando el refrigerador se pone en funcionamiento por primera vez, no cambie ninguno de los controles más de un número a la vez.
- Espere 24 horas para que la temperatura se estabilice antes de reajustar.
- Cualquier cambio en uno de los controles afectará la temperatura del otro compartimiento.

## Guía de Control de la Temperatura

<b>Refrigerador demasiado tibio</b>	Gire el control del refrigerador al siguiente número más alto.
<b>Refrigerador demasiado frío</b>	Gire el control del refrigerador al siguiente número más bajo.
<b>Congelador demasiado tibio</b>	Gire el control del congelador al siguiente número más alto.
<b>Congelador demasiado frío</b>	Gire el control del congelador al siguiente número más bajo.
<b>Para APAGAR el refrigerador</b>	Gire el control del congelador a la posición 'OFF' (Apagado).

### Nota

- Al girar el control del congelador a la posición "OFF" se detiene el enfriamiento en ambos compartimientos. Sin embargo, no se corta la electricidad al refrigerador.



# Controles de la Temperatura

## Controles de la Temperatura Sensibles al Tacto (modelos selectos)

Los controles están ubicados en la parte delantera superior del compartimiento del refrigerador.

### Control



## Ajustes Iniciales de los Controles

Después de enchufar el refrigerador, ajuste los controles.

- Al oprimir la tecla or los controles se programan en el ajuste deseado.
- Los límites del control de la temperatura para ambos compartimientos son del 1 al 7 (lo más frío).
- Inicialmente coloque el control del congelador en el número 4.
- Inicialmente coloque el control del refrigerador en el número 4.
- Deje funcionar el refrigerador por lo menos de 8 a 12 horas antes de colocar los alimentos.

## Superficies Tibias del Gabinete

A veces, la parte delantera del gabinete del refrigerador puede sentirse caliente al tacto. Esta es una situación normal que ayuda a prevenir la condensación de la humedad en el gabinete. Esta situación es más notoria cuando el refrigerador se pone en marcha por primera vez, durante tiempo caluroso y después de abrir la puerta de manera excesiva o prolongada.

## Ajuste de los Controles

- Si después de 24 horas de colocar los alimentos observa que uno o ambos compartimientos deberían estar más fríos o más tibios, ajuste el (los) control(es) según se indica en la tabla *Guía de Control de la Temperatura* siguiente. Ver en la página 84 las instrucciones para verificar la temperatura de los compartimientos.
- Exceptuando cuando el refrigerador se pone en funcionamiento por primera vez, no cambie ninguno de los controles más de un número a la vez.
- Espere 24 horas para que la temperatura se estabilice antes de reajustar.

### Guía de Control de la Temperatura

<b>Refrigerador demasiado tibio</b>	Ajuste el control del refrigerador un grado más frío oprimiendo la tecla .
<b>Refrigerador demasiado frío</b>	Ajuste el control del refrigerador un grado más tibio oprimiendo la tecla .
<b>Congelador demasiado tibio</b>	Ajuste el control del congelador un grado más frío oprimiendo la tecla .
<b>Congelador demasiado frío</b>	Ajuste el control del congelador un grado más tibio oprimiendo la tecla .
<b>Como APAGAR el refrigerador</b>	Oprima la tecla  en el refrigerador o congelador hasta que (-) aparezca en el indicador.



# Características del Compartimiento del Refrigerador

## Bandejas

### ⚠ PRECAUCIÓN

A fin de evitar una lesión personal o daños personales, observe lo siguiente:

- Nunca intente ajustar una bandeja que tenga alimentos (excepto en el caso de la bandeja 'Elevator'<sup>MR</sup>).
- Cerciórese de que la bandeja esté firme antes de colocar artículos sobre ella.
- Manipule con cuidado las bandejas de vidrio templado. Las bandejas se pueden quebrar repentinamente si son melladas, rayadas o expuestas a cambios repentinos de temperatura.

Su refrigerador está equipado con bandejas **Spill-Catcher<sup>MR</sup>** o **bandejas no selladas**. Las bandejas Spill-Catcher<sup>MR</sup> tienen un borde retenedor de derrames que facilita la limpieza, y otras están equipadas con la característica **EasyGlide**. Para deslizar la bandeja hacia afuera (modelos selectos), sujete la parte delantera de la bandeja y tire hacia adelante. Oprima la bandeja para volverla a la posición original.

### Desmontaje de una Bandeja:

- Incline levemente hacia arriba la parte delantera y levante la parte trasera de la bandeja; luego tire de la bandeja derecho hacia afuera para sacarla.

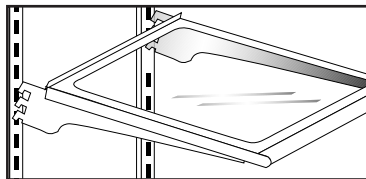

### Cambio de Lugar de una Bandeja:

- Incline hacia arriba el borde delantero de la bandeja.
- Inserte los ganchos en las aberturas deseadas del marco y deje que la bandeja se asiente en su lugar.
- Asegúrese de que la bandeja esté bien asegurada en la parte trasera.

### Bandeja 'Elevator'<sup>MR</sup>

El compartimiento del refrigerador está equipado con una bandeja 'Elevator'<sup>MR</sup>.

Esta bandeja puede subirse o bajarse sin tener que sacar los alimentos que están en ella. Para ajustar la bandeja 'Elevator'<sup>MR</sup> tire hacia afuera la perilla de la manivela. Gire la manivela a la derecha para elevar la altura de la bandeja y a la izquierda para bajar la altura de la bandeja.

### Nota

- No levante la bandeja hasta muy cerca del tope de los rieles verticales, pues puede atascarse.

### Desmontaje:

Retire todos los alimentos de la bandeja y tire de ella hacia delante. Cuando la bandeja se detenga, oprima las lengüetas ubicadas debajo de los bordes exteriores, luego continúe tirando hacia delante hasta que se salga del marco.

### Instalación:

Alinee la bandeja con el marco y empújela completamente hacia atrás. (No es necesario oprimir las lengüetas para la reinstalación).

Durante el uso normal, el conjunto de la bandeja 'Elevator'<sup>MR</sup> con el marco **no** necesita ser retirado. El procedimiento correcto para retirar la bandeja, aunque improbable y no recomendado, es el siguiente:

### Desmontaje:

- Retire todos los alimentos de la bandeja.
- Retire la bandeja de vidrio tirando de ella hacia adelante. Cuando la bandeja se detenga, levántela y continúe tirando de ella hacia adelante.
- Mueva manualmente los dos seguros traseros hacia el centro de la bandeja.
- Mientras sujeta toda la bandeja y el marco desde el lado inferior, levante ligeramente y gire el conjunto aproximadamente 30° para permitir que el mecanismo trasero se salga de los rieles laterales verticales traseros.
- El conjunto completo puede entonces ser movido hacia adelante para sacarlo del compartimiento del refrigerador.

### Instalación:

- Invierta el procedimiento de desmontaje. Asegúrese de que la bandeja esté en posición nivelada.
- Cuando la bandeja es deslizada hacia atrás, los seguros traseros se vuelven a colocar en su posición correcta de funcionamiento.

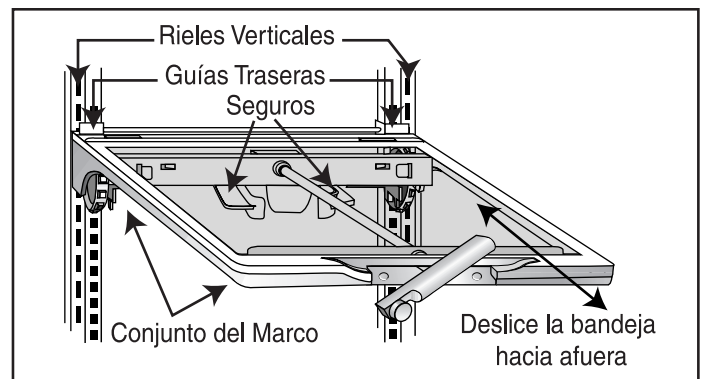





# Características del Compartimiento del Refrigerador

La **cubierta del cajón de las verduras** se utiliza como la bandeja inferior del refrigerador.

## Desmontaje de la cubierta del cajón de las verduras:

- Retire los cajones como se indica en la página 78.
- Coloque la mano debajo del marco para empujar el vidrio hacia arriba. Levante el vidrio para sacarlo.
- Levante el marco de los rieles del revestimiento del refrigerador.

## Instalación:

- Para instalar, repita las instrucciones anteriores en orden inverso.

## Almacenamiento en la Puerta

### Compartimiento de Productos Lácteos

El **compartimiento de productos lácteos** ofrece almacenamiento conveniente para tales artículos como la mantequilla y la margarina. Este compartimiento puede moverse a lugares diferentes para acomodar las necesidades de conservación de alimentos. Para usar el compartimiento de productos lácteos, levante la tapa.

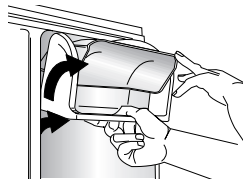

## Desmontaje:

- Levante la tapa, tire de él hacia arriba e inclínelo para sacarlo.

## Instalación:

- Invierta el procedimiento anterior.

### Contenedores de la Puerta

Los **contenedores de la puerta** pueden moverse para adaptarse a sus necesidades de almacenamiento.

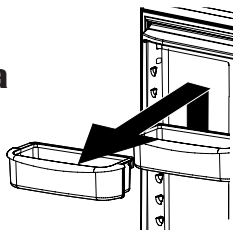

## Desmontaje:

- Deslice el contenedor hacia arriba y tire de él derecho hacia afuera.

## Instalación:

- Coloque el contenedor en la puerta y empújelo hacia abajo hasta que quede firmemente asentado en el revestimiento de la puerta.

## Compartimiento que ocupa todo el ancho de la puerta

El **compartimiento que ocupa todo el ancho de la puerta puede** retirarse para su fácil limpieza.

## Desmontaje:

- Deslice el compartimiento hacia arriba y tire de él derecho hacia afuera.

## Instalación:

- Invierta el procedimiento anterior.

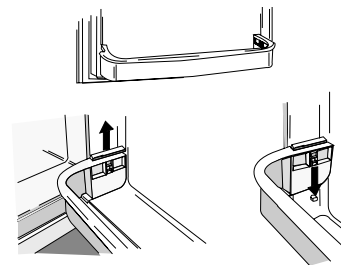

## Cajón del Almacenaje

### Cajón para Bocadillos (modelos selectos)

El **cajón para bocadillos** puede usarse para la conservación de artículos misceláneos o productos agrícolas adicionales.

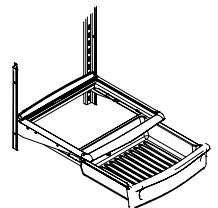

## Desmontaje:

- Abra el cajón en toda su extensión. Levante la parte delantera del cajón y tire de él derecho hacia afuera.

## Instalación:

- Inserte el cajón en los rieles del marco y empuje hacia atrás a su lugar.





# Características del Compartimiento del Refrigerador

## Cajones de las Verduras con Control de Humedad

Los **cajones de las verduras** ofrecen un ambiente de mayor humedad para la conservación de frutas y verduras frescas.

### Controles

Los **controles del cajón de las verduras** regulan la cantidad de humedad en el cajón. Deslice el control hacia el ajuste **'fruit' (fruta)** cuando guarde productos con cáscaras. Deslice el control hacia el ajuste **'vegetable' (verdura)** cuando guarde productos con hojas.

**VEGETABLES** **FRUIT**  
HUMIDITY CONTROLLED

### Desmontaje:

- Abra el cajón en toda su extensión. Levante la parte delantera del cajón y tire de él derecho hacia afuera.

### Instalación:

- Inserte el cajón en los rieles del marco y empuje hacia atrás a su lugar.



### Nota

- Para obtener mejores resultados, mantenga los cajones de las verduras herméticamente cerrados.

## Cajón con Control de la Temperatura (modelos selectos)

El cajón para fiambres **'Wide-N-Fresh<sup>MR</sup>** es un cajón que ocupa todo el ancho del refrigerador y que tiene un control de temperatura ajustable. Este cajón puede usarse para bandejas grandes de fiestas, fiambres o bebidas o artículos misceláneos.

Está equipado con un control de temperatura que ajusta la cantidad de aire frío dirigida hacia el cajón. El control se encuentra en el lado derecho del cajón. Dependiendo del modelo, puede estar en la parte delantera del cajón o debajo de la tapa.

Ajuste el control en **'cheese' (queso)** o  para proveer temperatura normal en el refrigerador. Use el ajuste **'meats' (carnes)** o  cuando desee una temperatura más fría que la temperatura del compartimiento del refrigerador. Use el ajuste más frío cuando guarde carnes.

### Notas

- El aire frío dirigido al cajón puede disminuir la temperatura del refrigerador. Puede ser necesario ajustar el control del refrigerador.
- No coloque verduras con hojas en el cajón. Las temperaturas más frías pueden dañar tal tipo de verduras.

### Desmontaje:

- Levante la tapa (modelos selectos). Tire del cajón hacia afuera en toda su extensión. Incline hacia arriba la parte delantera del cajón y retírelo derecho hacia afuera.

### Instalación:

- Empuje los rieles de metal hacia la parte trasera del refrigerador (modelos selectos). Coloque el cajón en los rieles y deslice el cajón hacia atrás hasta que quede en su lugar.

Algunos modelos están equipados con un divisor para organizar el cajón en secciones.

### Desmontaje:

- Abra completamente el cajón y levante la parte delantera del divisor para desengancharlo de la pared trasera del cajón y levántelo para sacarlo.

### Instalación:

- Enganche la parte trasera del divisor sobre la pared trasera del cajón y bájelo a su lugar.



# Características del Compartimiento del Refrigerador

## Bandeja para latas (modelos selectos)

La **bandeja para latas** se desliza hacia afuera desde debajo de la bandeja 'Spillsaver'<sup>MR</sup>. En el organizador de bebidas se pueden guardar hasta 12 latas de bebidas de 12 onzas.

### Desmontaje:

- Abra el cajón en toda su extensión. Levante la parte delantera de la bandeja y tire de ella derecho hacia afuera.

### Instalación:

- Inserte la bandeja en los rieles del marco y empuje hacia atrás a su lugar.

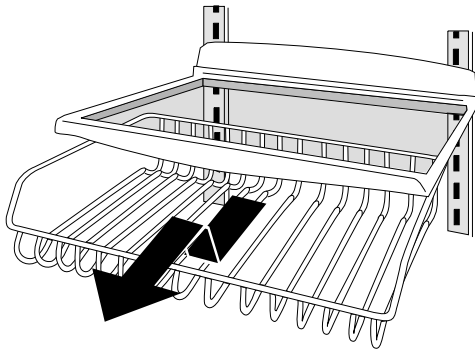

## Accesorios

### Bandeja para Botellas de Vino/Latas de Refrescos (modelos selectos)

La **bandeja para botellas de vino/latas de refrescos** se puede colocar en el cajón 'Wide-N-Fresh'<sup>MR</sup> o sobre una bandeja.

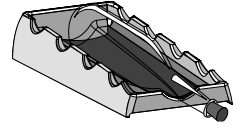

Las botellas o latas se pueden colocar en forma transversal o una sola botella puede ser colocada en la depresión central.

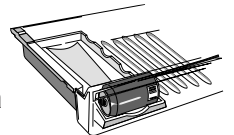

### Soporte para Botellas de Vino (modelos selectos)

El **soporte para botellas de vino** ofrece un lugar para guardar vino en forma horizontal. El soporte también puede sostener una caja de huevos.

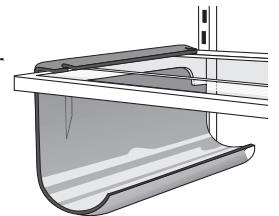

Coloque el soporte de modo que descansa en el lado izquierdo de una bandeja del refrigerador (este soporte no puede colocarse en la bandeja 'Elevator'<sup>MR</sup>).

### Bandeja para Huevos

La **bandeja para huevos** (el estilo puede variar/modelos selectos) tiene capacidad para más de una docena de huevos. Puede ser sacada para llevarla al lugar de trabajo o para lavarla.

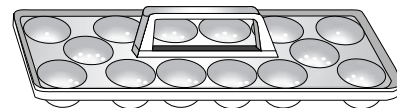



# Características del Congelador

## Máquina Automática de Hacer Hielo (modelos selectos)

### Nota

- Las guías de consumo de energía que se adhieren en el refrigerador al momento de la compra no incluyen el uso de energía de la máquina de hacer hielo opcional.

Algunos modelos selectos fabrican hielo automáticamente. El número del kit apropiado de la máquina de hacer hielo es IC11B. El kit contiene las instrucciones de instalación y las instrucciones para la conexión del agua.

Otros modelos tienen una máquina de hacer hielo instalada en la fábrica. Conecte la máquina de hacer hielo al suministro de agua según se explica en la página 73. **Para un rendimiento óptimo de la máquina de hacer hielo es necesario que haya flujo apropiado del agua y que el refrigerador esté nivelado.**

### Instrucciones de Funcionamiento

- Cerciórese de que el depósito del hielo esté en su lugar y que la manecilla de la máquina esté dirigida hacia abajo.
- Después de que el compartimento del congelador alcanza aproximadamente 0° F (-18° C), la máquina de fabricar hielo se llena con agua y comienza a funcionar. Usted obtendrá un lote de hielo aproximadamente cada tres horas.
- Espere aproximadamente 24 horas después de la instalación para recibir el primer lote de hielo.
- Descarte el hielo creado durante las primeras 12 horas de operación a fin de asegurarse de que el sistema no tenga impurezas.
- Detenga la producción de hielo levantando la manecilla de la máquina hasta que se escuche un chasquido.
- La máquina de hacer hielo permanecerá en la posición 'off' (apagada) hasta que la manecilla no sea bajada.
- Los primeros dos lotes probablemente contendrán cubos muy pequeños o de forma irregular debido al aire que puede haber en la tubería de suministro de agua.
- Cuando los cubos de hielo son expulsados es normal que varios cubos salgan unidos. Se podrán separar fácilmente. La máquina de hacer hielo continuará haciendo hielo hasta que la cantidad de cubos de hielo producida levante el brazo sensor y apague la máquina.
- Se pueden oír ciertos ruidos cuando se está fabricando el hielo. El motor puede hacer un leve zumbido, los

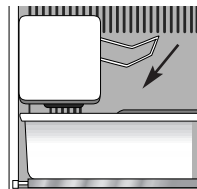

cubos sonarán al caer en la bandeja vacía y la llave del agua puede emitir un chasquido o "zumbido" de vez en cuando.

- Si el hielo no se usa con frecuencia, los cubos se tornaran opacos, disminuirán de tamaño, se pegarán y adquirirán mal sabor. Vacíe el depósito de hielo periódicamente y límpielo con agua tibia. Asegúrese de secar bien el depósito antes de volver a colocarlo en su lugar.
- No se deben colocar bebidas ni alimentos en el depósito del hielo para enfriarlos rápidamente. Estos artículos pueden bloquear el brazo sensor, afectando el funcionamiento de la máquina de hacer hielo.
- Cuando el suministro de agua vaya a ser interrumpido por varias horas, apague la máquina de hacer hielo levantando la manecilla.

### Desmontaje del Depósito del Hielo:

- Para sacar el depósito del hielo, tire de él hacia adelante, alejándolo de la máquina de hacer hielo. Para evitar que la máquina produzca cubos cuando el recipiente haya sido quitado, apague la máquina levantando el brazo sensor.

### Instalación del Depósito del Hielo:

- Invierta el procedimiento anterior. Ponga en marcha la máquina de hacer hielo bajando el brazo sensor.

### ⚠ ADVERTENCIA

A fin de evitar una lesión personal o daños materiales, observe lo siguiente:

- No introduzca los dedos o la mano en el mecanismo automático de hacer hielo mientras el refrigerador esté enchufado. Esto le protegerá contra posibles lesiones y también evitará interferencia con las piezas móviles del mecanismo eyector y del calentador que expulsa los cubos.
- En raras ocasiones, los cubos de hielo pueden salir descoloridos, mostrando generalmente un color azul verdoso. La causa de esta rara decoloración es una combinación de factores tales como ciertas características del agua local, la plomería de la casa y la acumulación de sales de cobre en la tubería inactiva de suministro de agua que abastece a la máquina de hacer hielo. El consumo continuo de los cubos descoloridos puede ser nocivo para la salud. Si observa la mencionada decoloración, descarte los cubos de hielo y póngase en contacto con su Distribuidor para comprar e instalar un filtro en la tubería del agua.
- El daño causado por agua debido a una conexión inapropiada del agua puede causar crecimiento de moho/mildió.
- Limpie los derrames de agua y hielo para evitar una lesión personal y el crecimiento de moho/mildió.



# Características del Congelador

## Parrillas y Canastas

### Modelos con Congelador de Puerta:

#### Parrilla del congelador (modelos selectos)

En los modelos selectos las parrillas tienen un divisor.

##### Desmontaje:

- Deslice la parrilla hacia afuera en toda su extensión. Levante hacia arriba la parte delantera de la parrilla y sáquela derecho hacia afuera.

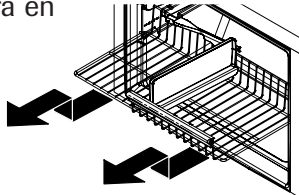

##### Instalación:

- Inserte la parrilla en los rieles del revestimiento del congelador y empuje hacia la parte de atrás del compartimiento.

#### Canasta de Alambre (modelos selectos)

##### Desmontaje:

- Deslice la canasta hacia afuera en toda su extensión. Levante hacia arriba la parte delantera de la canasta y sáquela derecho hacia afuera.

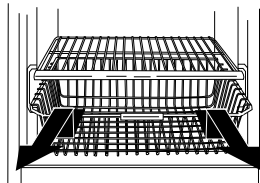

##### Instalación:

- Inserte la canasta en los rieles del revestimiento del congelador y empuje hacia su lugar en la parte de atrás.

#### Compartimiento de la Puerta del Congelador (modelos selectos)

El **compartimiento de la puerta del congelador** ofrece almacenamiento conveniente para conservación de comestibles congelados en la puerta del congelador.

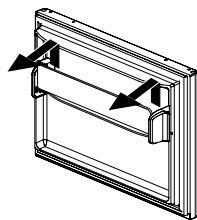

##### Desmontaje:

- Levante la parrilla de las lengüetas del revestimiento lateral y tire de ella hacia afuera.

##### Instalación:

- Coloque los extremos de la parrilla en las lengüetas del revestimiento y deslice hacia abajo.

### Modelos con Congelador de Cajón Deslizable:

#### ⚠ PELIGRO

A fin de evitar que los niños queden accidentalmente atrapados o se asfixien, no retire el divisor de la canasta superior del congelador.

#### Canasta Superior de Alambre

##### Desmontaje:

- Deslice la canasta superior hacia afuera en toda su extensión y levántela para sacarla.

##### Instalación:

- Inserte la canasta superior en el congelador. Asegúrese de que la parte trasera de la canasta se enganche detrás del fiador del riel.

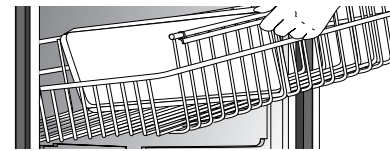

#### Nota

- **Modelos con Congelador de Cajón:** Ver en la página 69 las instrucciones para la canasta inferior y las instrucciones completas sobre el cajón deslizable.

## Accesorios

#### Bandeja de Cubos de Hielo (modelos selectos)

La **bandeja de cubos de hielo** ofrece un área donde congelar cubos de hielo para distribución manual de hielo.

Para soltar los cubos de la bandeja, colóquela invertida sobre un contenedor y tuerza ambos extremos de la bandeja hasta que se desprendan los cubos de hielo.

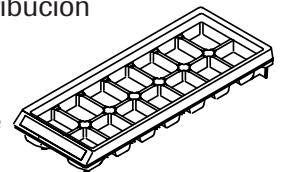

La **rejilla del servicio de hielo** (modelos selectos) sostiene la bandeja de cubos de hielo.

##### Instalación:

- Deslice la ranura en forma de L de la bandeja hacia abajo sobre el tornillo de la pared trasera. Empuje la bandeja hacia atrás hasta que el tornillo se detenga en la ranura en forma de L (1). Deslice la parte delantera de la bandeja sobre el tornillo delantero de la pared (2).

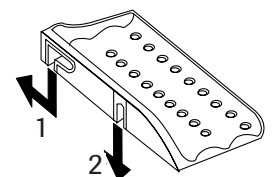

##### Desmontaje:

- Realice los pasos anteriores en orden inverso.



# Sugerencias para Conservar los Alimentos

## Conservación de Alimentos Frescos

- La temperatura del refrigerador se debe mantener entre 1° C (34° F) y 4° C (40° F). La temperatura ideal es de 3° C (37° F). Para verificar la temperatura, coloque un termómetro para electrodomésticos en un vaso de agua en el centro del refrigerador. Espere 24 horas antes de verificar la temperatura. Si la temperatura es superior a 4° C (40° F) ajuste los controles según se explica en las páginas 72 y 73.
- Evite sobrecargar las bandejas del refrigerador pues esto reduce la circulación de aire alrededor de los alimentos y ocasiona enfriamiento irregular.

## Frutas y Verduras

- El cajón de las verduras retiene la humedad para ayudar a preservar la frescura de las frutas y verduras por períodos más prolongados (ver página 76).
- Clasifique las frutas y verduras antes de guardarlas y consuma primero las que se encuentren maduras o magulladas. Descarte aquellas que muestren señales de descomposición.
- Siempre envuelva los alimentos que despiden olor tal como cebollas y repollo de modo que el olor no se transfiera a otros alimentos.
- Aunque las verduras necesitan cierta cantidad de humedad para retener la frescura, demasiada humedad puede acortar el tiempo de conservación (especialmente las verduras con hojas). Seque bien las verduras antes de guardarlas.
- No lave las verduras frescas hasta el momento de usarlas.

## Carnes y Quesos

- La carne cruda de res y de ave debe envolverse muy bien para que no ocurran derrames ni contaminación de otros alimentos o superficies.
- A veces se puede formar moho en la superficie de los quesos duros (Suizo, Cheddar y Parmesano). Corte por lo menos 2,5 cm (1") alrededor y debajo del área afectada. Mantenga el cuchillo o instrumento cortante alejado del moho. El queso restante retendrá su sabor y se puede comer sin preocupación. No trate de conservar las rodajas individuales de queso, el queso cremoso, el requesón, la crema, nata cortada o yogur cuando tengan señales de moho.

## Productos Lácteos

- La mayoría de los productos lácteos como la leche, yogur, nata cortada y requesón muestran la fecha de vencimiento en sus envases para asegurar su correcta duración. Guarde estos alimentos en los envases originales y refrigérelos inmediatamente después de comprarlos y después de cada uso.

## Conservación de Alimentos Congelados

- El compartimiento del congelador de un refrigerador debe ser mantenido aproximadamente a -18° C (0° F). Para verificar la temperatura, coloque un termómetro para electrodomésticos entre los paquetes congelados y espere 24 horas antes de verificarla. Si la temperatura es superior a -18° C (0° F), ajuste el control como se indica en las páginas 72 y 73.
- El congelador funcionará más eficazmente si se ocupa por lo menos dos tercios de su capacidad.

## Envoltura de los Alimentos para su Congelación

- Para reducir la deshidratación y el deterioro de la calidad de los alimentos, use papel de aluminio, envoltura para alimentos congelados, bolsas especiales para alimentos congelados o envases herméticamente cerrados. Extraiga la mayor cantidad posible de aire del paquete y asegúrese de que esté bien sellado. El aire atrapado puede resecar, cambiar de color o dar mal sabor (quemadura de congelación) a los alimentos.
- Envuelva bien las carnes frescas y la carne de ave con envoltura especial para alimentos congelados antes de guardarlas.
- No congele nuevamente la carne que se haya descongelado completamente.

## Colocación de los Alimentos en el Congelador

- Evite guardar demasiados alimentos tibios en el congelador de una sola vez. Esto sobrecarga el congelador, reduce la velocidad de congelación y puede elevar la temperatura de los alimentos congelados.
- Deje un espacio entre los paquetes de manera que el aire pueda circular libremente para que los alimentos se congelen lo más rápido posible.
- Evite guardar alimentos difíciles de congelar tal como helados y jugo de naranja concentrado en los compartimientos de la puerta del congelador. Es preferible guardar estos alimentos en el interior del congelador donde la temperatura fluctúa menos cuando se abre la puerta.

Consulte la *Tabla de Conservación de los Alimentos* en las páginas 81 y 82 para los tiempos de almacenamiento aproximados.





# Sugerencias para Conservar los Alimentos

## Tabla de Conservación de los Alimentos

Los tiempos de conservación son aproximados y pueden variar dependiendo del tipo de empaque, temperatura de almacenamiento y la calidad del alimento cuando fue comprado.

ALIMENTOS	REFRIGERADOR	CONGELADOR	SUGERENCIAS PARA LA CONSERVACION
<b>PRODUCTOS LACTEOS</b>			
Mantequilla	1 mes	6 a 9 meses	Envuelva bien o cubra.
Leche y crema	1 semana	No se recomienda	Verifique la fecha del envase. Cierre firmemente. No vuelva a colocar las porciones no usadas en el envase original. No congele la crema a menos que sea batida.
Queso en crema, queso en pasta y alimentos de queso	1 a 2 semanas	No se recomienda	Envuelva bien.
Requesón	3 a 5 días	No se recomienda	Guarde en el envase original. Verifique la fecha del envase.
Nata cortada	10 días	No se recomienda	Guarde en el envase original. Verifique la fecha del envase.
Queso duro (Suizo, Cheddar y Parmesano)	1 a 2 meses	4 a 6 meses Puede quedar migajoso	Envuelva bien. Recorte las partes afectadas por el moho.
<b>HUEVOS</b>			
Huevos enteros	3 semanas	No se recomienda	Refrigere colocando los extremos pequeños hacia abajo.
Claras o yemas restantes	2 a 4 días	9 a 12 meses	Por cada taza de yemas que se desee congelar, agregue 1 cucharadita de azúcar si se van a usar en dulces o una cucharadita de sal si es para platillos no dulces.
<b>FRUTAS</b>			
Manzanas	1 mes	8 meses (cocinadas)	También se pueden guardar manzanas verdes o duras a una temperatura de 15° C a 21° C (60° F a 70° F).
Plátanos	2 a 4 días	6 meses (enteros /pelados)	Madúrelas a temperatura ambiente antes de ser refrigeradas. Los plátanos se oscurecen cuando son refrigerados.
Peras, ciruelas, aguacate	3 a 4 días	No se recomienda	Madúrelas a temperatura ambiente antes de ser refrigeradas. Los aguacates se oscurecen cuando son refrigerados.
Fresas, cerezas, damascos	2 a 3 días	6 meses	Madúrelas a temperatura ambiente antes de ser refrigeradas.
Uvas	3 a 5 días	1 mes (enteras)	Madúrelas a temperatura ambiente antes de ser refrigeradas.
Frutas ácidas	1 a 2 semanas	No se recomienda	También se pueden refrigerar a 15° C a 21° C (60° F a 70° F). Si se refrigeran, guárdelas sin cubrirlas.
Piña, en trozos	2 a 3 días	6 a 12 meses	No madurarán después de la compra. Use rápidamente.





# Sugerencias para Conservar los Alimentos

ALIMENTOS	REFRIGERADOR	CONGELADOR	SUGERENCIAS PARA LA CONSERVACION
<b>VERDURAS</b>			
Espárragos	1 a 2 días	8 a 10 meses	No lave antes de refrigerar. Guarde en el cajón de las verduras.
Repollitos de Bruselas, brócoli, coliflor, chícharos, frijoles, cebollas, pimientos	3 a 5 días	8 a 10 meses	Envuelva los alimentos que producen olor. Deje los chícharos en las vainas.
Repollo, apio	1 a 2 semanas	No se recomienda	Envuelva los alimentos que producen olor y refrigere en el cajón de las verduras.
Zanahorias, pastinaca, betarraga y nabos	7 a 10 días	8 a 10 meses	Retire los tallos verdes. Envuelva los alimentos que producen olor y refrigere en el cajón de las verduras.
Lechuga	7 a 10 días	No se recomienda	
<b>AVES y PESCADO</b>			
Pollo y pavo, entero	1 a 2 días	12 meses	Mantenga en el envase original para refrigeración. Coloque en el compartimiento de la carne y queso. Cuando congele por más de dos semanas, envuelva nuevamente con envoltura para congelador.
Pollo y pavo, presas	1 a 2 días	9 meses	
Pescado	1 a 2 días	2 a 6 meses	
<b>CARNES</b>			
Tocino	7 días	1 mes	
Res o cordero, molida	1 a 2 días	3 a 4 meses	Las carnes frescas pueden ser guardadas en el envase original para su refrigeración.
Res o ternera, asada y bistec	3 a 5 días	6 a 9 meses	Colóquelas en el compartimiento de la carne y queso. Cuando congele por más de dos semanas, envuelva nuevamente con envoltura para congelador.
Jamón, completamente cocido, entero	7 días	1 a 2 meses	
mitad	5 días	1 a 2 meses	
rebanadas	3 días	1 a 2 meses	
Fiambres	3 a 5 días	1 a 2 meses	Los fiambres sin abrir envasados al vacío pueden ser guardados durante dos semanas en el compartimiento de la carne y queso.
Cerdo, asado	3 a 5 días	4 a 6 meses	
Cerdo, chuletas	3 a 5 días	4 meses	
Salchichas, molidas	1 a 2 días	1 a 2 meses	
Salchichas, ahumadas	7 días	1 a 2 meses	
Ternera	3 a 5 días	4 a 6 meses	
Salchichas	7 días	1 mes	Las carnes procesadas deben ser bien envueltas y guardadas en el compartimiento de la carne y queso.

Fuentes: Ministerio de Agricultura de los Estados Unidos; Instituto de Mercadotecnia de Alimentos; Servicio de Extensión Cooperativa, Universidad Estatal de Iowa



# Cuidado y Limpieza

## ⚠️ ADVERTENCIA

Para evitar choque eléctrico que puede causar una lesión personal grave o mortal, desenchufe el refrigerador antes de la limpieza. Enchúfelo después de la limpieza.

## ⚠️ PRECAUCIÓN

A fin de evitar una lesión personal o daños materiales, observe lo siguiente:

- Lea y siga las instrucciones del fabricante para todos los productos de limpieza.
- No coloque los compartimientos, bandejas ni accesorios en el lavavajillas. Los accesorios se pueden agrietar o deformar.

## Tabla de Limpieza del Refrigerador

PIEZA	NO USE	USE
<b>Puertas Texturadas y Exterior</b>	Limpiadores abrasivos o ásperos Amoníaco Blanqueador de cloro Detergentes o solventes concentrados Esponjas de restregar de metal o plástico texturado	4 cucharadas de bicarbonato disuelto en 1 cuarto de galón (1 litro) de agua tibia con jabón.
<b>Interior del Gabinete</b>		Enjuague las superficies con agua tibia limpia y seque inmediatamente para evitar las manchas.
<b>Puertas de Acero Inoxidable y Exterior (modelos selectos)</b> <b>IMPORTANTE:</b> <i>La garantía de este producto no cubre daño al acabado de acero inoxidable causado por uso incorrecto de productos de limpieza o de productos no recomendados.</i>	Limpiadores abrasivos o ásperos Amoníaco Blanqueador de cloro Solventes o detergentes concentrados Esponjas de restregar de metal o plástico texturado Productos a base de vinagre Limpiadores a base de productos cítricos	Agua tibia con jabón y un paño suave limpio o una esponja.  Enjuague las superficies con agua tibia limpia y seque inmediatamente para evitar las manchas.  Para pulir y evitar marcas de los dedos, use el producto 'Stainless Steel Magic Spray' (Pieza No. 20000008*).
<b>Juntas de las Puertas</b>	Limpiadores abrasivos o ásperos Esponjas de restregar de metal o plástico texturado	Agua tibia con jabón y un paño suave limpio o una esponja.
<b>Bobina del Condensador</b> <i>Retire la rejilla inferior para tener acceso.</i>		La boquilla de una manguera de aspiradora.
<b>Rejilla de la Salida del Ventilador del Condensador</b> <i>Vea la parte trasera del refrigerador.</i>		La boquilla de una manguera de aspiradora con escobilla.
<b>Accesorios</b> <i>Bandejas, compartimientos, cajones, etc.</i>	Un lavavajillas	Siga las instrucciones de desmontaje e instalación indicadas en la sección correspondiente a cada accesorio. Espere hasta que los artículos se ajusten a la temperatura ambiente. Diluya detergente suave y use un paño limpio y suave o una esponja para limpiarlos. Una escobilla con cerdas de plástico para limpiar las hendiduras. Enjuague las superficies con agua tibia limpia. Seque inmediatamente los artículos de vidrio y los transparentes para evitar las manchas.



# Cuidado y Limpieza

## Eliminación de los Olores del Refrigerador

### ⚠ ADVERTENCIA

A fin de evitar un choque eléctrico que puede causar una lesión grave o mortal, desenchufe el refrigerador antes de la limpieza. Enchúfelo después de la limpieza.

1. Retire todo los alimentos y apague el refrigerador.
2. Desenchufe el refrigerador.
3. Limpie las paredes, el piso, el techo del interior del gabinete, los cajones, las bandejas y las juntas de acuerdo con las instrucciones indicadas en la página 83.
4. Diluya detergente suave y escobille los intersticios con la solución usando una escobilla de cerdas de plástico. Deje reposar durante 5 minutos. Enjuague las superficies con agua tibia. Seque las superficies con un paño limpio y suave.
5. Lave y seque todas las botellas, envases y frascos. Descarte los alimentos añejos o deteriorados.
6. Envuelva o guarde los alimentos que causan olores en envases herméticos para evitar que los olores vuelvan a ocurrir.
7. Enchufe el refrigerador y vuelva a colocar los alimentos en el refrigerador.
8. Espere a que el refrigerador se enfríe.
9. Después de 24 horas, verifique si se han eliminado los olores.

### Si el olor aún persiste:

1. Retire los cajones y colóquelos en la bandeja superior del refrigerador.
2. Llene el compartimiento del refrigerador y del congelador – incluyendo las puertas – con hojas de periódicos en blanco y negro arrugadas.
3. Coloque briquetas de carbón dispersas en los periódicos arrugados en el compartimiento del refrigerador y del congelador.
4. Cierre las puertas y deje reposar durante 24-48 horas.

## Sugerencias para Ahorro de Energía

- Evite colocar demasiados artículos en las bandejas del refrigerador. Esto reduce la circulación del aire alrededor de los alimentos y el refrigerador realizará ciclos de funcionamiento más frecuentes.
- Evite colocar demasiados alimentos tibios en el refrigerador de una sola vez. Esto sobrecarga los compartimientos y disminuye la velocidad de enfriamiento.
- No use papel de aluminio, papel encerado o toallas de papel para forrar las bandejas. Esto disminuye la circulación del aire y el refrigerador funcionará menos eficientemente.
- Un congelador lleno hasta dos tercios de su capacidad funcionará más eficientemente.
- Ubique el refrigerador en la parte más fresca de la habitación. Evite las áreas que reciben luz directa del sol o cerca de tuberías o rejillas de calefacción u otros electrodomésticos que producen calor. Si esto no es posible aisle el exterior usando una sección de los armarios.
- Limpie las juntas de la puerta cada tres meses de acuerdo con las instrucciones de limpieza. Esto asegurará que la puerta cierre herméticamente y que el refrigerador funcione con mayor eficiencia.
- Organice los artículos en el refrigerador de modo que se reduzca el tiempo que la puerta está abierta.
- Asegúrese de que las puertas se cierran herméticamente nivelando el refrigerador como se indicó en las instrucciones de instalación.
- Limpie las bobinas del condensador cada tres meses como se indica en las instrucciones de limpieza. Esto contribuirá al ahorro de energía y a un mejor enfriamiento.



# Cuidado y Limpieza

## Reemplazo de los Focos

### ⚠ ADVERTENCIA

A fin de evitar choque eléctrico que puede causar una lesión personal grave o mortal, desenchufe el refrigerador antes de reemplazar el foco. Después de reemplazar el foco, enchufe nuevamente el refrigerador.

### ⚠ PRECAUCIÓN

A fin de evitar una lesión personal o daños materiales, observe lo siguiente:

- Espere hasta que el foco se enfríe.
- Use guantes cuando reemplace el foco.

## Compartimiento del Refrigerador (el estilo de la pantalla de la luz varía)

1. Deslice la pantalla transparente de la luz hacia la parte trasera del compartimiento para sacarla del conjunto de la luz.

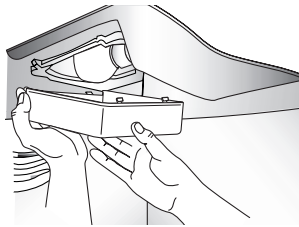

2. Retire los focos.
3. Reemplácelos con focos para electrodomésticos de **no más de 40 watts**.
4. Vuelva a colocar la pantalla de la luz insertando las lengüetas de la pantalla en los agujeros situados a cada lado del conjunto de la luz. Deslice la pantalla hacia adelante hasta que entre a presión en su lugar. No fuerce la pantalla después de quedar bloqueada en su lugar. Si lo hace, puede dañar la pantalla.

## Congelador (el estilo de la pantalla de la luz varía)

1. Alcance con la mano detrás de la cubierta de la luz.
2. Ejerciendo una presión firme, oprima hacia adelante las muescas que se encuentran en la parte trasera de la cubierta y tire hacia abajo. La cubierta se abre desde atrás.
3. Retire la cubierta.
4. Retire el foco.
5. Reemplácelo con focos para electrodomésticos de **no más de 40 watts**.
6. Inserte las lengüetas delanteras de la cubierta de la luz en las ranuras del revestimiento del congelador y coloque a presión la parte trasera del conjunto de la luz hasta que la lengüeta trasera se enganche.

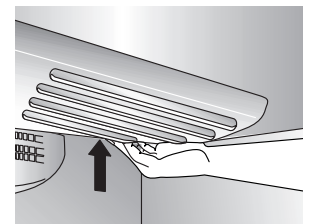
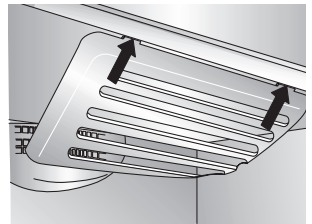
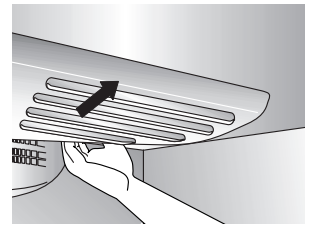



# Cuidado y Limpieza

## Preparación para las vacaciones

### ⚠ PRECAUCIÓN

Si su refrigerador tiene un distribuidor y existe la posibilidad de que la temperatura en el lugar donde está ubicado el refrigerador descienda bajo el punto de congelación, el sistema de suministro del agua (incluyendo el depósito del agua y la válvula del agua) debe ser desaguado por un técnico de servicio calificado.

#### Para vacaciones o ausencias cortas (tres meses o menos):

1. Retire todos los productos perecederos.
2. Si nadie va a controlar el refrigerador durante su ausencia, retire también todos los productos congelados.
3. Si su refrigerador tiene una máquina automática de hacer hielo:
  - Cierre el suministro de agua hacia la máquina de hacer hielo por lo menos un día antes de partir.
  - Después de que caiga el último lote de hielo, levante la manecilla de alambre y colóquela en la posición 'OFF'.
  - Vacíe el depósito del hielo.
4. Si la temperatura ambiente descenderá a menos de 12° C (55° F), siga las instrucciones para ausencias más largas.

#### Para ausencias o vacaciones largas, (más de tres meses) O si la temperatura ambiente descenderá a menos de 12° C (55° F):

1. Retire el alimento.
2. Si su refrigerador tiene una máquina automática de hacer hielo:
  - Cierre el suministro de agua hacia la máquina de hacer hielo por lo menos un día antes de partir.
  - Después de que caiga el último lote de hielo, levante la manecilla de alambre y colóquela en la posición 'OFF'.
  - Vacíe el depósito del hielo.
3. Gire el control del congelador a ('OFF') si tiene controles rotativos o a (-) si tiene controles sensibles al tacto (ver página 72 u 73).
4. Desenchufe el refrigerador.
5. Limpie completamente el interior de ambos compartimientos con una solución de bicarbonato y un paño suave limpio (cuatro cucharadas de bicarbonato en un litro/cuarto de galón de agua tibia).
6. Seque bien ambos compartimientos.
7. Deje las puertas abiertas a fin de evitar la formación de moho y mildiú.

## A su regreso:

### Después de una vacación o ausencia corta:

Para los modelos con máquinas automáticas de hacer hielo:

- Conecte nuevamente el suministro del agua y abra la válvula de suministro del agua (ver página 73).
- Vigile la conexión del agua durante 24 horas y corrija los escapes si es necesario.
- Vuelva a activar la máquina de hacer hielo.
- Descarte por lo menos los tres primeros lotes de hielo.

### Después de una vacación o ausencia larga:

- Si su refrigerador tiene una máquina automática de hacer hielo, vuelva a conectar el suministro del agua y abra la llave del suministro del agua (ver página 71).
- Enchufe nuevamente el refrigerador y reajuste los controles (ver página 72 y 73).
- Vigile la conexión del agua durante 24 horas y corrija los escapes si es necesario.
- Active la máquina de hacer hielo.
- Descarte el hielo producido dentro de las primeras 12 horas (por lo menos los tres primeros lotes).

## Preparación para una mudanza:

- Siga las instrucciones anteriores para vacaciones/ausencias largas, hasta el paso 6.
- Luego asegure todos los artículos sueltos, tal como bandejas y cajones en sus lugares con cinta adhesiva a fin de evitar que se dañen.
- Coloque cinta adhesiva en las puertas cerradas.
- Use una carretilla de mano cuando mueva el refrigerador. Siempre coloque la carretilla de mano por el costado o por la parte trasera del refrigerador, nunca por el frente.
- Asegúrese de que el refrigerador se mantenga en posición vertical durante la mudanza.



# Sonidos del Funcionamiento

Las mejoras en el diseño de la refrigeración pueden producir sonidos en su nuevo refrigerador que son diferentes o que no existían en el modelo más antiguo. Estas mejoras fueron hechas para crear un refrigerador que conserve los alimentos de manera más eficiente, que ahorre energía y que en general sea más silencioso. Debido a que los nuevos refrigeradores funcionan más silenciosamente, ahora es posible detectar sonidos que estaban presentes en los refrigeradores más antiguos pero que pasaban inadvertidos debido a los niveles de ruido más altos. Muchos de estos sonidos son normales. Por favor tome nota de que las superficies adyacentes a un refrigerador, tales como las paredes, los pisos y la estantería pueden a veces aumentar el nivel de estos sonidos. A continuación se indican algunos de los sonidos normales que pueden ser notados en un refrigerador nuevo.

SONIDO	CAUSA POSIBLE	SOLUCION
<b>Chasquido</b>	• El control del congelador <b>(A)</b> hace un chasquido cuando se pone en marcha o se detiene el compresor.	• Funcionamiento normal
	• El dispositivo motorizado <b>(B)</b> suena como un reloj eléctrico cuando se activa y desactiva.	• Funcionamiento normal
<b>Agolpamiento o runruno de aire</b>	• El ventilador del congelador <b>(C)</b> y el ventilador del condensador <b>(D)</b> hacen ese ruido cuando funcionan.	• Funcionamiento normal
<b>Gorgoteo o hervor</b>	• El refrigerante del evaporador <b>(E)</b> y del intercambiador de calor <b>(F)</b> hace este ruido cuando circula.	• Funcionamiento normal
<b>Ruido sordo</b>	• Los cubos de la máquina de hacer hielo (modelos selectos) al caer en el depósito del hielo <b>(G)</b> .	• Funcionamiento normal
<b>Vibración</b>	• El compresor <b>(H)</b> hace este sonido intermitente cuando está funcionando.	• Funcionamiento normal
	• El refrigerador no está nivelado.	• Ver la página 67 para obtener detalles sobre como nivelar el refrigerador.
<b>Zumbido</b>	• La conexión de la válvula del agua <b>(I)</b> de la máquina de hacer hielo (modelos selectos) hace este sonido cuando la máquina se está llenando con agua.	• Funcionamiento normal
<b>Murmullo</b>	• La máquina de hacer hielo <b>(J)</b> está 'activada' sin tener el agua conectada.	• Desactive levantando la manecilla de la máquina a la posición 'OFF'. Ver página 80.
	• El compresor <b>(H)</b> puede producir un murmullo alto cuando está funcionando.	• Funcionamiento normal
<b>Siseo o ruido seco</b>	• El calentador del descongelador <b>(K)</b> sisea o hace un ruido seco cuando está funcionando.	• Funcionamiento normal

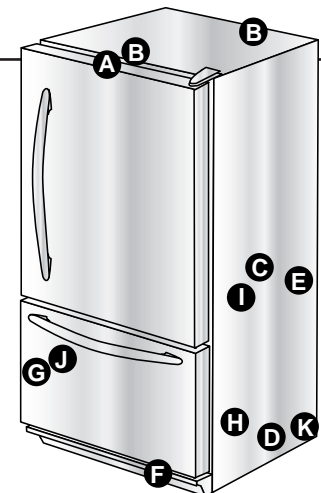





# Localización y Solución de Averías

PROBLEMA	CAUSAS POSIBLES	SOLUCION	
<b>El control y las luces del congelador están encendidas pero el compresor no funciona</b>	El refrigerador está en modo de descongelación.	Funcionamiento normal. Espere 40 minutos para ver si el refrigerador reanuda el funcionamiento.	
<b>El cajón de las verduras está demasiado tibio</b>	Los ajustes del control del refrigerador son demasiado bajos.	Ver página 72 u 73 para ajustar los controles.	
<b>El refrigerador no funciona</b>	El refrigerador no está enchufado.	Enchufe el refrigerador.	
	El control no está activado.	Ver página 72 u 73 para ajustar los controles.	
	Fusible fundido o se necesita reponer el disyuntor.	Reemplace los fusibles fundidos. Verifique el disyuntor y repóngalo, si es necesario.	
	Ha ocurrido una falla de corriente.	Llame a su compañía de electricidad para informarles de la falla de corriente.	
<b>El refrigerador aún no funciona</b>	El refrigerador tiene algún problema de funcionamiento.	Desenchufe el refrigerador y cambie todos los alimentos a otro refrigerador. Si no dispone de otro, coloque hielo seco en el congelador para preservar los alimentos. La garantía no cubre pérdida de alimentos. Haga una llamada de servicio.	
<b>La temperatura de los alimentos es demasiado fría</b>	Las bobinas del condensador están sucias.	Limpie de acuerdo con la tabla en la página 83.	
	El control del refrigerador y del congelador están en un ajuste muy alto.	Ver página 72 u 73 para ajustar los controles.	
<b>La temperatura de los alimentos es demasiado tibia</b>	La puerta no cierra bien.	El refrigerador no está nivelado. Ver página 65 para obtener los detalles sobre como nivelar el refrigerador. Revise la junta de la puerta para ver si cierra herméticamente. Limpie si es necesario, de acuerdo con la tabla en la página 83. Verifique si hay obstrucciones internas que impidan que la puerta se cierre bien (es decir, cajones mal cerrados, depósitos del hielo, contenedores o alimentos demasiado grandes o mal colocados, etc.)	
	Los controles necesitan ser ajustados.	Ver página 72 u 73 para ajustar los controles..	
	Las bobinas del condensador están sucias.	Limpie de acuerdo con la tabla en la página 83.	
	La rejilla del aire trasera está bloqueada.	Verifique la posición de los alimentos en el refrigerador para asegurarse de que la rejilla no esté bloqueada. Las rejillas del aire traseras se encuentran debajo de los cajones de las verduras.	
	La puerta se ha abierto con frecuencia o se ha dejado abierta por períodos prolongados.	Reduzca el tiempo que la puerta está abierta. Organice bien los alimentos para asegurar de que la puerta se abra por tiempos tan cortos como sea posible.	
	Se han colocado alimentos recientemente.	Espere hasta que el alimento que se ha colocado recientemente alcance la temperatura del refrigerador o del congelador.	
	<b>El refrigerador tiene un olor</b>	El compartimiento está sucio o tiene alimentos que expiden olor.	Limpie de acuerdo con la tabla en la página 83.
		<b>Se forman gotas de agua en el exterior del refrigerador</b>	Verifique si las juntas cierran herméticamente. Los niveles de humedad son altos. Los controles deben ser ajustados.



# Localización y Solución de Averías

PROBLEMA	CAUSAS POSIBLES	SOLUCION	
<b>Se forman gotas de agua en el interior del refrigerador</b>	Los niveles de humedad son altos o la puerta se ha abierto con demasiada frecuencia.	Ver página 72 u 73 para ajustar los controles. Reduzca el tiempo que la puerta está abierta. Organice bien los alimentos para asegurar de que la puerta se abra por tiempos tan cortos como sea posible.	
	Verifique si las juntas cierran herméticamente.	Limpie de acuerdo con la tabla en la página 85, si es necesario.	
<b>El refrigerador o la máquina de hacer hielo hacen ruidos extraños o demasiado altos</b>	Funcionamiento normal.	Ver página 87.	
<b>Los cajones de las frutas y verduras no cierran bien</b>	El contenido del cajón o la posición de los artículos en el compartimiento vecino pueden estar obstruyendo el cajón.	Cambie de lugar los alimentos y contenedores para evitar interferencia con los cajones.	
	El cajón está mal colocado.	Ver la página 76 para la instalación correcta del cajón.	
	El refrigerador no está nivelado.	Ver página 65 para los detalles sobre como nivelar el refrigerador.	
	Las canaletas de los cajones están sucias o necesitan tratamiento.	Limpie las canaletas con agua tibia y jabón. Enjuague y seque bien. Aplique una capa delgada de vaselina en las canaletas de los cajones.	
<b>El refrigerador funciona con demasiada frecuencia</b>	La puerta se ha abierto con frecuencia o se ha dejado abierta por períodos prolongados.	Reduzca el tiempo que la puerta está abierta. Organice bien los alimentos para asegurar de que la puerta se abra por tiempos tan cortos como sea posible. Espere a que el ambiente interior se ajuste por el período de tiempo que la puerta estuvo abierta.	
	La humedad o calor en el área vecina es alta.	Funcionamiento normal.	
	Se han colocado alimentos recientemente.	Espere hasta que el alimento que se ha colocado recientemente alcance la temperatura del refrigerador o del congelador.	
	El refrigerador está expuesto al calor debido al medio ambiente o a otros electrodomésticos a su alrededor.	Evalúe el medio ambiente de su refrigerador. Posiblemente sea necesario cambiarlo de lugar para mejorar su rendimiento.	
	Las bobinas del condensador están sucias.	Limpie si es necesario, de acuerdo con la tabla en la página 85.	
	Los controles necesitan ser ajustados.	Ver página 72 u 73 para ajustar los controles.	
	La puerta no cierra bien.	El refrigerador no está nivelado. Ver página 65 para obtener los detalles sobre como nivelar su refrigerador.	Revise la junta de la puerta para ver si cierran herméticamente.
			Limpie si es necesario, de acuerdo con la tabla en la página 85.
			Verifique si hay obstrucciones internas que impidan que la puerta se cierre bien (es decir, cajones mal cerrados, depósitos del hielo, contenedores o alimentos demasiado grandes o mal colocados, etc.)
	Funcionamiento normal.	Ver <i>Sonidos del Funcionamiento</i> en la página 87.	



# Localización y Solución de Averías

## Hielo

PROBLEMA	CAUSAS POSIBLES	SOLUCION
<b>El refrigerador tiene escape de agua</b>	Se usó tubería plástica para completar la conexión.	El fabricante recomienda el uso de tubería de cobre para la instalación. La tubería de plástico es menos durable y puede causar escapes. <b>El fabricante no se responsabiliza por daños materiales debido a la instalación o conexión del agua incorrecta.</b>
	Se instaló una válvula del agua incorrecta.	Verifique el procedimiento de conexión del agua (ver página 71). Las válvulas autoperforantes y las válvulas de asiento de $\frac{3}{16}$ " causan baja presión del agua y pueden obstruir la tubería con el pasar del tiempo. <b>El fabricante no se responsabiliza por daños materiales debido a la instalación o conexión del agua incorrecta.</b>
<b>Se forma hielo en el tubo de admisión de la máquina de hacer hielo</b>	La presión del agua es baja.	La presión del agua debe ser entre 35 y 100 libras por pulgada cuadrada para que el funcionamiento sea apropiado. Se recomienda una presión mínima de 35 libras por pulgada cuadrada para los refrigeradores que tienen filtros de agua.
	La temperatura del congelador es demasiado alta.	Ajuste el control del congelador (ver página 72 u 73). Se recomienda que la temperatura del congelador sea aproximadamente $-18^{\circ}$ C ( $0^{\circ}$ F).



# Garantía y Servicio

## Garantía

### Garantía Completa de Un Año

**Durante un (1) año** – Desde la fecha original de compra al por menor, se reparará o reemplazará gratuitamente cualquier pieza que falle durante el uso normal en el hogar.

**Máquina para hacer hielo** – Cuando se compra con el refrigerador y es instalada por el distribuidor se considera parte del refrigerador para efectos de la garantía.

### Garantía Limitada – Componentes Principales de Refrigeración

**Desde el Segundo hasta el Quinto año** – Después del primer año a partir de la fecha original de compra al por menor hasta el final del quinto año, el fabricante reparará o reemplazará, a su elección, sin costo alguno por piezas o mano de obra, cualquier pieza del sistema de refrigeración sellado (compuesto por el compresor, evaporador, condensador, secador y tubería de conexión) así como el revestimiento del gabinete, (excluyendo el revestimiento de la puerta) que falle durante el uso normal en el hogar. El propietario deberá pagar todos los otros costos incluyendo kilometraje/millaje, transporte, costo del viaje y costo del diagnóstico, si fuese necesario.

### Garantía Limitada – Otras Piezas

**Segundo Año** – Las piezas, a excepción de los componentes principales de refrigeración, que fallen durante el uso doméstico normal durante el segundo año después de la fecha de compra al por menor serán reparadas o reemplazadas gratuitamente en lo que se refiere a la pieza misma, asumiendo el propietario los demás costos, incluyendo mano de obra, kilometraje/millaje, transporte, costo del viaje y costo del diagnóstico, si fuese necesario.

### Nota

La garantía completa y las garantías limitadas son válidas cuando el refrigerador se encuentra en los Estados Unidos o Canadá. Los refrigeradores que se encuentren en cualquier otro lugar están cubiertos por garantías limitadas que incluyen solamente las piezas que fallen durante el primer año.

## Residentes Canadienses

Las garantías anteriores cubren solamente aquellos electrodomésticos instalados en Canadá que han sido certificados o aprobados por las agencias de prueba correspondientes para cumplimiento con la Norma Nacional de Canadá a menos que el electrodoméstico haya sido traído a Canadá desde los EE.UU. debido a un cambio de residencia.

## Limitaciones de la Responsabilidad

El garante no será responsable por ningún daño incidental o consecuente, incluyendo la pérdida de alimentos. En algunos estados no se permite la exclusión o limitación de daños consecuentes, por lo tanto la limitación o exclusión anterior puede no aplicarse en su caso.

*Las garantías específicas expresadas anteriormente son las **UNICAS** garantías provistas por el fabricante. Estas garantías le otorgan derechos legales específicos y usted puede tener además otros derechos que varían de un estado a otro.*

## Lo que No Cubren Estas Garantías

- Situaciones y daños resultantes de cualquiera de las siguientes eventualidades:
  - Instalación, entrega o mantenimiento inapropiados.
  - Cualquier reparación, modificación, alteración o ajuste no autorizados por el fabricante o por un centro de servicio autorizado.
  - Mal uso, abuso, accidentes o uso irrazonable.
  - Corriente eléctrica, voltaje o suministro incorrectos.
  - Programación incorrecta de cualquiera de los controles.
- Las garantías quedan nulas si los números de serie originales han sido retirados, alterados o no son fácilmente legibles.
- Focos.
- Productos comprados para uso comercial o industrial.
- El costo del servicio o llamada de servicio para
  - Corregir errores de instalación.
  - Instruir al usuario sobre el uso correcto del artefacto.
  - Transporte del artefacto al establecimiento de servicio.
- Los daños consecuentes o incidentales sufridos por cualquier persona como resultado del incumplimiento de estas garantías. En algunos estados no se permite la exclusión o limitación de daños consecuentes o incidentales, por lo tanto la limitación o exclusión anterior puede no aplicarse en su caso.

## Si Necesita Servicio

- Llame al distribuidor donde compró su electrodoméstico o llame a Maytag Services<sup>SM</sup>, Maytag Customer Assistance al 1-800-688-9900 en EE.UU. o al 1-800-688-2002 en Canadá para ubicar a un técnico autorizado.
- Asegúrese de conservar el comprobante de compra para verificar el estado de la garantía. Consulte la sección sobre la *Garantía* para mayor información sobre las responsabilidades del propietario para servicio bajo la garantía.
- Si el distribuidor o la compañía de servicio no pueden resolver el problema, escriba a Maytag Services<sup>SM</sup>, Attn: CAIR® Center, P.O. Box 2370, Cleveland, TN 37320-2370 o llame al **1-800-688-9900 en EE.UU. o al 1-800-688-2002 en Canadá.**
- Las guías de uso y cuidado, manuales de servicio e información sobre los repuestos pueden solicitarse a Maytag Services<sup>SM</sup>, Maytag Customer Assistance.

### Nota

- Cuando llame o escriba acerca de un problema de servicio, por favor incluya la siguiente información:
  - Su nombre, dirección y número de teléfono;
  - Número de modelo y número de serie;
  - Nombre y dirección de su distribuidor o técnico de servicio;
  - Una descripción clara del problema que está experimentando;
  - Comprobante de compra (recibo de venta).