



**DISHWASHER USE & CARE MANUAL**

**GUIDE D'ENTRETIEN ET D'UTILISATION DU LAVE-VAISSELLE**

**MANUAL DE USO Y CUIDADO PARA LAVADORA DE PLATOS**

*Congratulations and Thank you from Thermador!!*

Thank you for selecting a Thermador dishwasher. You have joined the many consumers who demand quiet and superior performance from their dishwashers.

This manual was written with your safety and convenience in mind, and the information contained herein is very important. We highly recommend that you read this manual before you use your dishwasher for the first time.

To learn more about your dishwasher and available accessories, as well as many other top quality Thermador appliances, visit our website at:

***[www.thermador.com](http://www.thermador.com)* (U.S.A)**

If you have any questions or comments, please contact us at: 1-800-944-2904 or write to us at:

BSH Home Appliances, Corp.  
5551 McFadden Avenue  
Huntington Beach, CA 92649

# Table of Contents

<b>1. Important Safety Instructions .....</b>	<b>4-5</b>
<b>2. Dishwasher Components.....</b>	<b>6</b>
<b>3. Dishwasher Features.....</b>	<b>7</b>
<b>4. Loading the Dishware .....</b>	<b>8</b>
<b>5. Rack Loading.....</b>	<b>9-10</b>
<b>6. Loading the Silverware Basket .....</b>	<b>12-13</b>
<b>7. Adding Detergent &amp; Rinse Agent .....</b>	<b>14-15</b>
<b>8. Dishwasher Features &amp; Options .....</b>	<b>16-17</b>
<b>9. Wash Cycle Information .....</b>	<b>18</b>
<b>10. Operating the Dishwasher .....</b>	<b>19</b>
<b>11. Care &amp; Maintenance .....</b>	<b>20-21</b>
<b>12. Self Help .....</b>	<b>22-24</b>
<b>13. Customer Service Information .....</b>	<b>25</b>
<b>14. Warranty Information .....</b>	<b>26</b>

# 1

## Important Safety Instructions Please **Read & Save** this Information



### WARNING

Misuse of the dishwasher can result in serious injury or death. Do not use the dishwasher in any way not covered in this manual or for any purpose other than those explained in the following pages.



Severe product damage and/or injury could result from the use of unqualified service technicians or non-original replacement parts. All repairs must be performed by a qualified service technician using only original equipment factory replacement parts.



Electrical shock or fire could result if the electrical supply for the dishwasher covered in this manual is incorrectly installed or if the dishwasher has been improperly grounded. Do not use the dishwasher covered in this manual if you are certain the electrical supply has been correctly installed or the dishwasher has been properly grounded.



Never use harsh chemicals to clean your dishwasher. Some chloride-containing products can damage your dishwasher and may present health hazards!

### NOTICE

It is highly recommended for the end user to become familiar with the procedure to shut off the incoming water supply and the procedure to shut off the incoming power supply. See the installation Instructions or contact your installer for more information.



Never use steam cleaning products to clean your dishwasher. The manufacturer will not be liable for the possible damages or consequences.

## **WARNING: To reduce the risk of fire, electrical shock, or serious injury, observe the following:**

1. This dishwasher is provided with Installation Instructions and this Use and Care Manual. Read and understand all instructions before installing or using the dishwasher.
2. This appliance must be grounded to a metal, permanent wiring system, or an equipment grounding conductor must be run with the circuit conductors and connected to the equipment grounding terminal or lead on the dishwasher. See the Installation Instructions included with this dishwasher for more information on electrical requirements.
3. Use this dishwasher only for its intended function, which is the washing of household dishware and kitchenware.
4. Use only detergents or rinsing agents recommended for use in a dishwasher, and keep them out of the reach of children.
5. When loading items to be washed:
  - a. Locate sharp items so that they are not likely to damage the door seal.
  - b. Load knives and other sharp utensils with their HANDLES UP to reduce the risk of cut-type injuries.
  - c. Do not wash plastic items unless they are marked "dishwasher safe" or the equivalent. For plastic items not so marked, check the manufacturer's recommendations.
  - d. Do not operate your dishwasher unless all enclosure panels are in place.
  - e. Do not tamper with or override controls and interlocks
6. Do not abuse, sit on, or stand on the door or dish racks of the dishwasher.
7. To reduce the risk of injury, do not allow children to play in or on the dishwasher.
8. When children become old enough to operate the appliance, it is the legal responsibility of the parents or legal guardians to ensure that they are instructed in safe practices by qualified persons.
9. Under certain conditions, hydrogen gas may be produced in a hot water system that has not been used for two weeks or more. Hydrogen gas is explosive. Before using a dishwasher that is connected to a hot water system that has been unused for two weeks or longer, turn on all hot water faucets and let the water flow from each for several minutes, open windows to ventilate the house. This will release any accumulated hydrogen gas. As the gas is explosive, do not smoke or use an open flame during this time.
10. Remove the dishwasher door to the washing compartment when removing an old dishwasher from service or discarding.
11. To avoid floor damage and possible mold growth, do not allow wet areas to remain around or under the dishwasher.
12. Protect your dishwasher from the elements. Protect against freezing to avoid possible damage to the fill valve. Damage caused by freezing is not covered by the warranty.

# 2

## Dishwasher Components

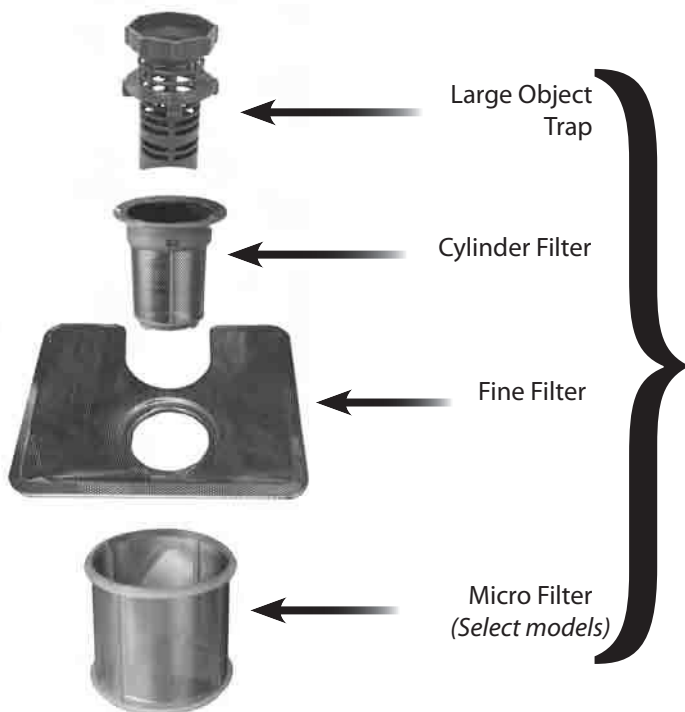

**FILTER SYSTEM**

# 3 Dishwasher Features

**Noise Reduction System:** A two-pump motor system, the Suspension Motor™, and triple insulation make this dishwasher one of the quietest in North America.

**Stainless Steel TallTub:** A rust-free, hygienic interior surface with a lifetime warranty.

**Nylon Coated Racks:** Eliminate cuts and nicks, and have a five year warranty.

**Flow-Through Heater™:** Heats water up to a sanitizing temperature.

**SaniDry™ Condensation Drying:** A high temperature final rinse, a low temperature stainless steel tub, and the sheeting action of a rinse agent result in drying that is hygienic, energy efficient, and economical.

**Water Shut-Off:** A safety feature that stops the flow of incoming water, if water is detected in the base of the dishwasher.

**EcoSense™ Wash Management System:** Checks water condition and decides whether a second fresh water fill is necessary.

**Triple Filtration System:** Multiple filters ensure distribution of clean water and protect the main pump and the drain pump from foreign material.

---

## Dishware Materials

*NOTE: Before using your dishwasher for the first time, check the information in this section. Some items are not dishwasher safe and should be handwashed; others require special loading.*

### Recommended

**Aluminum:** Colored anodized aluminum may fade over time. Minerals in your water may cause the aluminum to darken or spot. This can usually be removed with a soap-filled steel wool pad.

**China, Crystal, Stoneware:** Some hand-painted utensils may discolor, fade, or spot. Hand-wash these utensils. Position fragile glassware so that it will not topple over or come in contact with other utensils during the wash cycle.

**Glass:** Milk glass may discolor or become yellow.

**Non-stick Coatings:** Apply a light coating of vegetable oil to non-stick surfaces after drying.

**Plastics:** Make sure the plasticware is dishwasher safe.

**Stainless Steel, Sterling Silver, and Silver Plates:** Load these utensils in a way that they do not come in contact with other metals.

### Not Recommended

**Acrylic:** Crazeing (small cracks throughout the acrylic) may occur.

**Adhesive-Joined Pieces:** Adhesives that join materials such as plastic, wood, bone, steel copper, tin, etc. may loosen.

**Bone-Handled Utensils:** Handles may separate.

**Iron:** Iron will rust. Hand-wash and dry immediately.

**Non-Dishware Items:** Your dishwasher is intended for use in cleaning ONLY standard household dishware and kitchenware.

**Pewter, Brass, Bronze:** Pewter will tarnish. Hand-wash and dry immediately.

**Tin:** Tin will stain. Hand-wash and dry immediately.

**Wood:** Wooden bowls, wooden utensils, and utensils with wooden handles can crack, warp, and lose their finish.

# 4 Loading the Dishware

Do not pre-wash items that have loosely attached soiling. Remove large food particles, bones, seeds, toothpicks, and excessive grease. Items having burned-on, baked-on or starchy soils may require pre-treatment.

Refer to the *Dishware Materials* section for more information about dishware suitability.

Load only dishwasher-safe items into the dishwasher. Load dishes in the dishwasher racks so that the insides of bowls, pots and pans are facing the spray arms. Avoid nesting and contact points between dishes. Separate items of dissimilar metals.

## Loading the Top Rack

NOTE: Ensure items do not protrude through the bottom of the racks and block the spray arms.

NOTE: When pushing the top rack into the dishwasher, push

*it until it stops against the back of the tub so the top rack spray arm will connect to the water supply at the back of the tub. Do not push the top rack with the door.*

## Loading the Bottom Rack

Place large items in the bottom rack. Load pots, pans and bowls upside down.

### BOTTOM RACK - 10 PLACE SETTING



### BOTTOM RACK - 12 PLACE SETTING



### TOP RACK - 10 PLACE SETTING

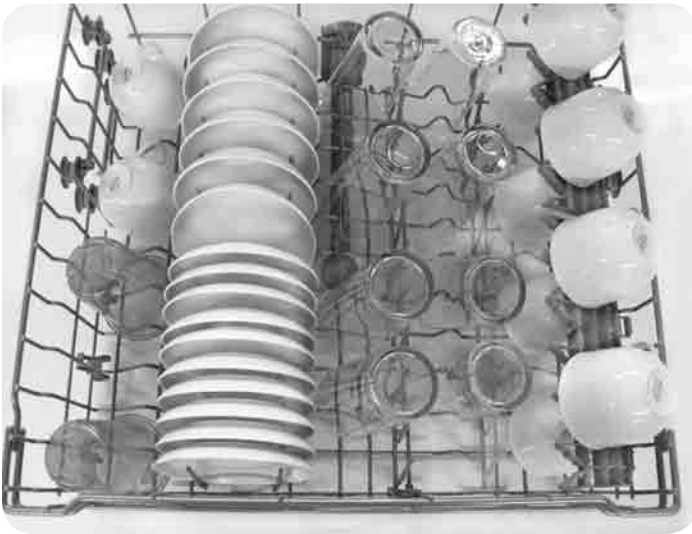

### TOP RACK - 12 PLACE SETTING



## NOTICE

To avoid dishwasher damage, do not load the dishwasher with paper products, plastic bags, packing materials, or anything other than normal, dishwasher-safe dishware and kitchenware.

## Unloading the Dishwasher

- Unload the bottom rack first.
- Unload the silverware basket.
- Unload the top rack.



**UPPER RACK - 12 PLACE SETTING  
for Standard Silverware Basket**

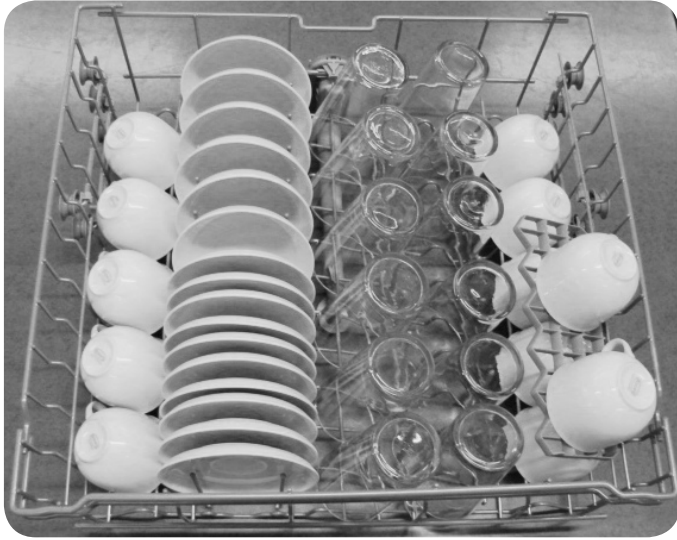

**LOWER RACK - 12 PLACE SETTING  
for Standard Silverware Basket**



# 5 Rack Loading

**Extra Tall Item Sprinkler (select models)**

If an item is too tall to be placed into the bottom rack even with the top rack in the raised position, remove the empty top rack by pulling it out of the dishwasher until it stops. Pull the front of the rack upward and outward until the rollers are completely free of the roller guides.

Set the top rack aside. Push the roller guides back into the dishwasher. Insert the Extra Tall Item Sprinkler into the top rack spray outlet and turn the sprinkler clockwise to lock it into position.

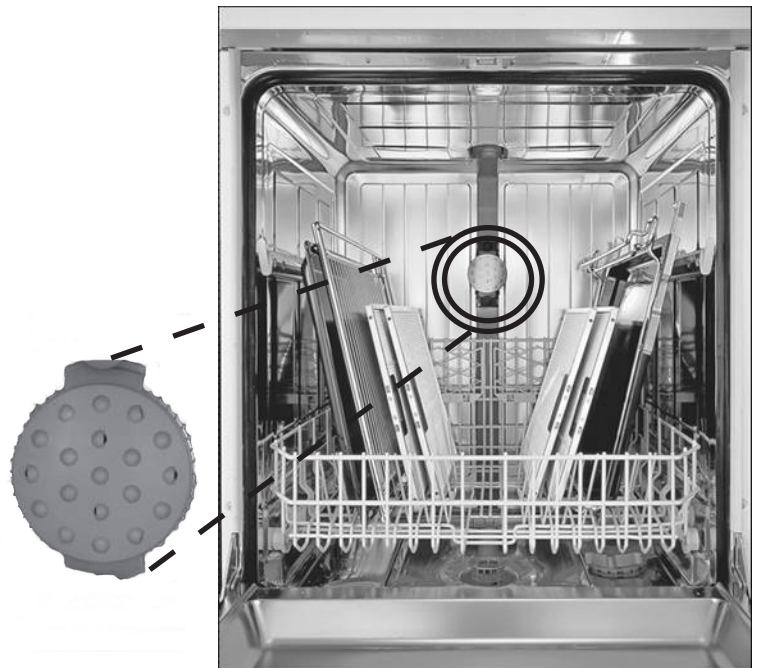

## NOTICE

To avoid dishwasher damage, do not reinstall the top rack without removing the extra tall item sprinkler.

*NOTE: Keep the vent on the tub's right side clear by placing tall items such as plastic cutting boards and tall baking sheets on the bottom rack's left side, or center.*

To remove the sprinkler and return the dishwasher to its normal condition:

- Turn the sprinkler counterclockwise and remove it.
- Retrieve the top rack
- Tilt the rack upwards and position the top rack rollers onto the roller guides.
- Continue pushing the top rack until the rollers are on the guide.
- Push the rack into the dishwasher all the way.

## Flip Tines

The racks on select models consist of tines that you can fold down or raise depending on what you have to load in the rack.

To fold down:

- Grasp the tine near the locking mechanism.
- Release from notch.
- Push downwards.



## Top Rack Height Adjustment (select models)

The top rack can be raised or lowered to accommodate large items in either rack.

*NOTE: Before you push the top rack into the dishwasher, ensure that the rack height is the same on both sides. Otherwise, the dishwasher door will not shut and the top rack spray arm will not connect to the water circuit.*

To raise the top rack:

- Pull the empty top rack out of the dishwasher until it stops.
- Grasp the top of the **rack** above the Automatic Height-Adjustable Top Rack handles and pull it upward until the handles lock the rack into position (you do not need to press the handles in order to raise the rack).

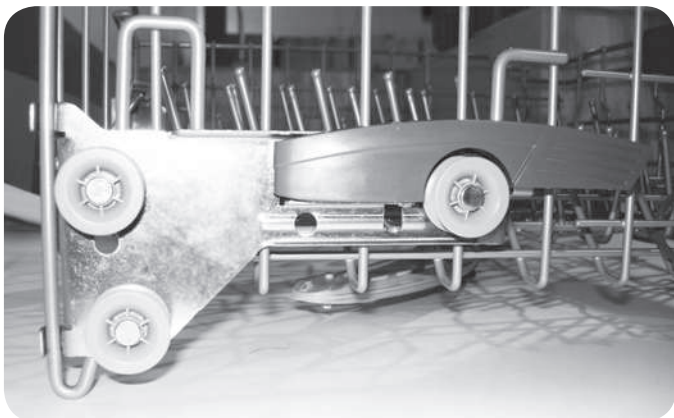

To lower the top rack:

- Pull the top rack out of the dishwasher until it stops.
- Press the Rackmatic Automatic Height- Adjustable Top Rack handles inward and let the rack drop.

## Small Item Clips

The small item clips keep lightweight items and plastic containers from tipping over and filling up with water during the wash cycle.

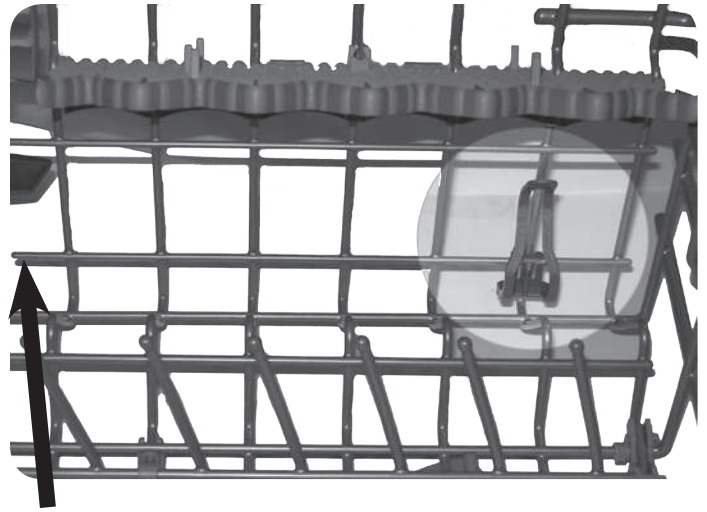

The small item clip can be attached to the bottom wire (at any position) located on both sides of the upper rack.

To attach the small item clip:

- Position it on the bottom wire and attach as shown above.
- Push the clip towards the wire until it fastens securely.



**Bottle Holder** (select models)

Allows you to securely hold tall bottles or vases. The part is removable for maximum flexibility. Always check to make sure the upper spray arm does not contact any tall item placed in the lower rack.

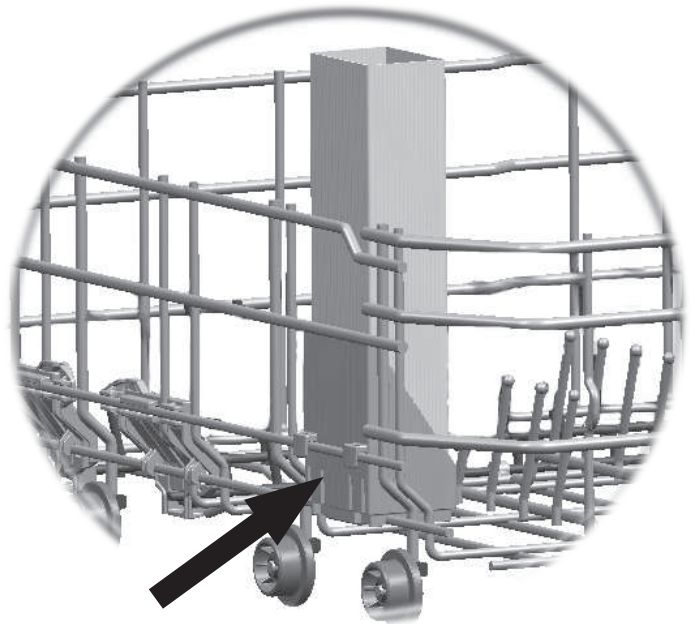

**Manual Rack Height Adjustment**

Remove the empty rack by pulling it out of the dishwasher to the point that it can be lifted upward, as shown above. Pull the rack outward and up until the rollers are completely free of the roller guides.

**Anti-Tarnish Basket**

Place fine flatware (sterling silver) in this basket to prevent tarnishing.

Attach the basket and clip as shown below.

NOTE: Please check with your manufacturer before washing your sterling flatware in the dishwasher.

-Do not place other metals (such as stainless steel) in the same basket.



Re-insert the rack with the other set of rollers on the roller guides, as shown below.

Anti Tarnish Basket

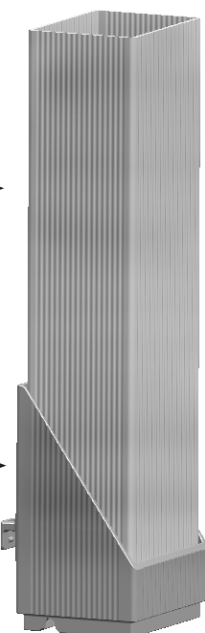

Attachment Clip

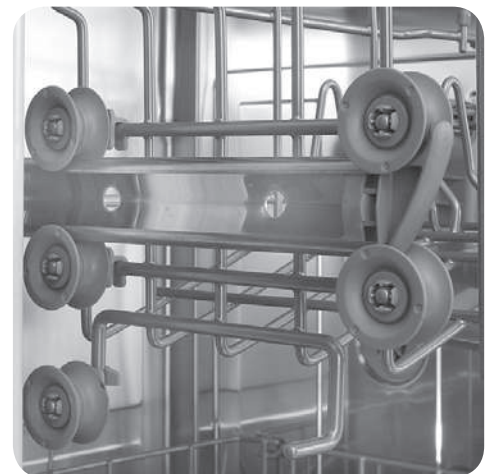

# 6

## Loading the Silverware Basket

Use suggested loading plan for best results.

**NOTE:** The silverware basket tops can be folded up to accommodate large or oddly-shaped items.

With the silverware basket tops down, load the silverware basket following the patterns suggested below.

Place knives and sharp utensils with their handles up, and forks and spoons with their handles down. If large or oddly-shaped items are to be loaded into the silverware basket with the tops up, load the items so that they do not nest together.



### WARNING

The sharp points and edges of knives and other sharp utensils can cause serious injuries. Load knives and other sharp utensils with edges down. Do not allow children to handle or play near knives and sharp utensils.

#### The Standard Silverware Basket

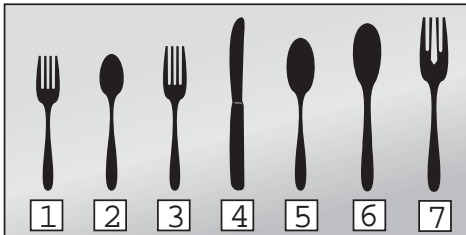

1 - Salad Fork

2 - Tea Spoon

3 - Dinner Fork

4 - Knife

5 - Table Spoon

6 - Serving Spoon

7 - Serving Fork

#### The Flexible Silverware Basket

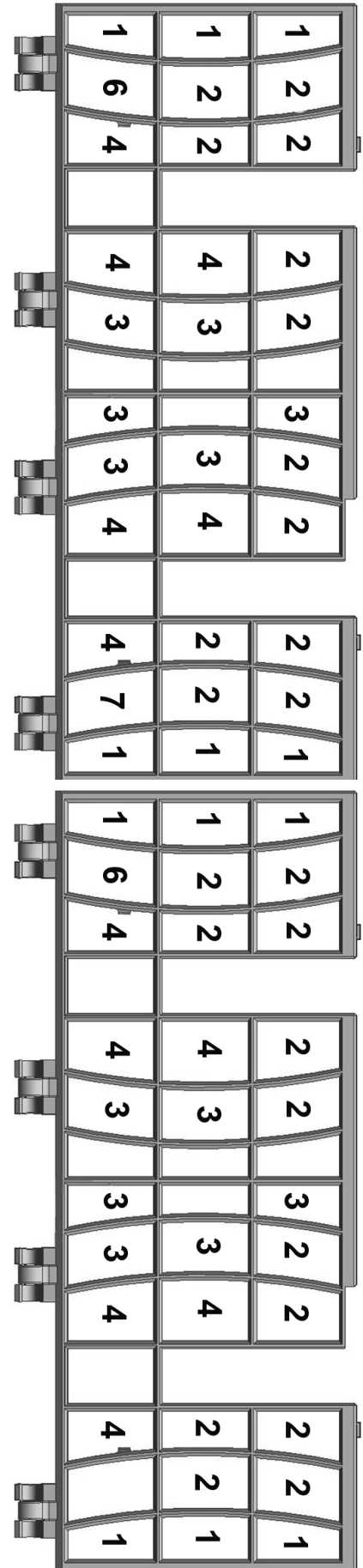

### The Flexible Silverware Basket

This basket splits along its length, resulting in two halves that may be placed in a variety of positions in the lower rack, greatly increasing the lower rack's loading versatility.

### To split the Flexible Silverware Basket:

- Grasp the basket and slide the two halves in opposite directions, as shown.
- Pull the two halves apart.

### Some Basket Placement Options



The basket snaps together either back to back or end to end.

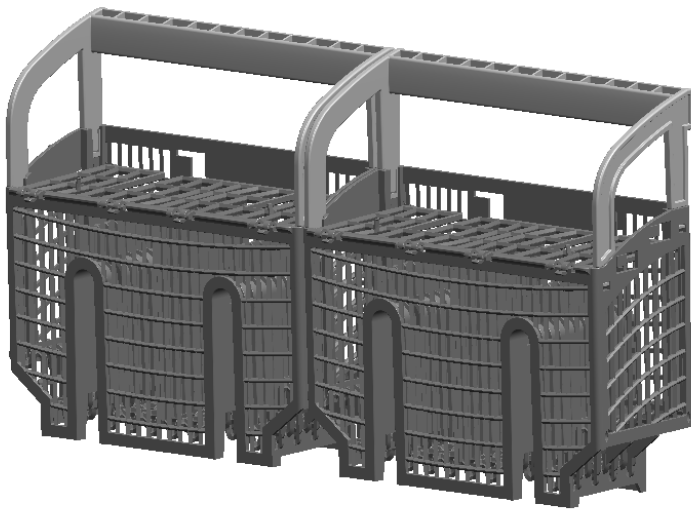

# 7

## Adding Detergent & Rinse Agent

### Detergent

Use only detergent specifically designed for dishwashers. For best results, use fresh powdered dishwashing detergent.

The dishwasher uses less water so you need to use less detergent. With soft water, 1 tbsp. (15ml) of detergent will

### NOTICE

To avoid dishwasher damage, do not use hand dishwashing products in your dishwasher.

To avoid dishwasher damage, do not use too much detergent if your water is soft, it may cause etching in glassware.

### Rinse Agent

To achieve proper drying, always use a liquid rinse agent, even if your detergent contains a rinse agent or drying additive.

**NOTE:** The dishwasher indicates low rinse agent by showing the symbol in the countdown display. Add liquid rinse agent to the dispenser until the rinse agent reservoir is full. Wipe up any excess rinse agent that puddles when the dispenser reservoir is full.

After filling the rinse agent dispenser, the indicator light will go out in a few minutes after the dishwasher door is shut (select models only).

*Refer to the following page for more information on adding detergent and rinse agent to the dishwasher.*

clean most loads. The detergent dispenser cup has lines that measure detergent to:

- 1 tablespoon (15ml) AND
- 1.75 tablespoons (25ml)

3 tablespoons (45ml) of detergent will completely fill the detergent dispenser cup.

**NOTE:** If you do not know the hardness of your water supply, use 15ml of detergent. Increase the amount, if necessary, to the least amount required to get your kitchenware clean.

Use the measuring lines in the detergent dispenser cup as a guide to measure the amount of detergent recommended in the Tables below.

Recommended Detergent Amount				
		Water Type		
Wash Cycle	Unit	Hard	Medium	Soft
Power Scrub	ml Tbsp	45 3	45 3	25-45 1.75 - 3
Auto Plus	ml Tbsp	45 3	45 3	25-45 1.75 - 3
Auto Wash	ml Tbsp	25-45 1.75 - 3	25 1.75	15-25 1 - 1.75
Auto Delicate	ml Tbsp	None	None	None
Regular Wash	ml Tbsp	25-45 1.75 - 3	25 1.75	15-25 1 - 1.75
Quick Wash	ml Tbsp	25 1.75	15-25 1 - 1.75	15 1
Delicate Wash	ml Tbsp	None	None	None

## Adding Detergent

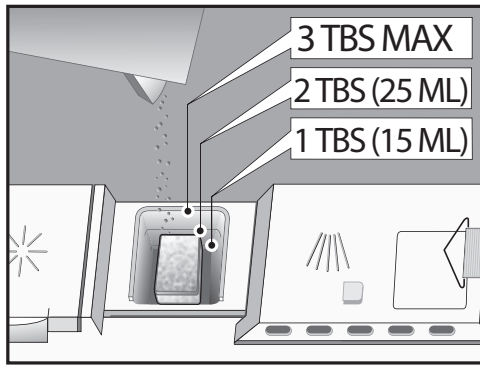

- Use fresh powdered detergent for best results.
- 1 tablespoon will clean most loads.
- Do not use more than 3 tablespoons. Do not overfill.
- When using detergent tabs, lay them flat to avoid contact with the cover.

## Adding Rinse Agent

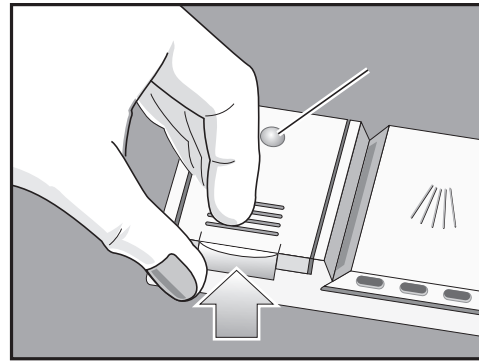

- Always use Rinse Agent even if your detergent contains rinse agent.
- Add rinse agent when the LED on the control panel illuminates.

TO CLOSE

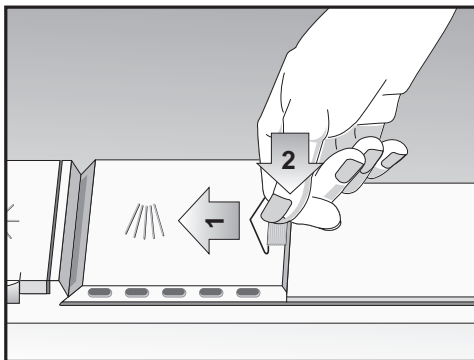

- 1 - Slide cover fully left
- 2 - Push rear end of the cover down firmly until you hear a \*CLICK\*

TO OPEN

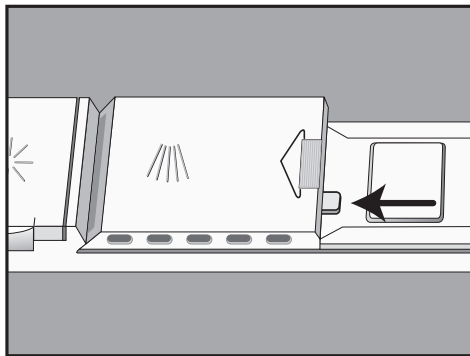

- To open the cover, push the blue button, at the rear end of the cover, inwards. (NOT DOWN)

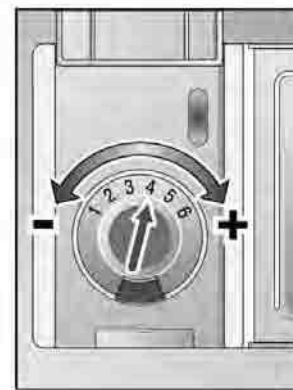

- To add rinse agent, pour on the arrow.
- Turn the arrow to adjust the amount of rinse agent dispensed.

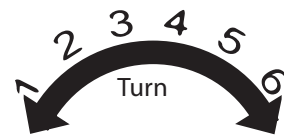

To Decrease  
Streaks on glasses

To Decrease  
Spots on glasses

# 8

## Dishwasher Features & Options

### Wash Cycles \*

\* The cycles listed below vary by models.



#### Auto Plus

Designed to be used with heavily soiled dishes as well as pots and pans.



#### Auto

The sensors in the dishwasher automatically adjust the cycle length, temperature and water changes based on the soil load. This cycle contains additional sensor decisions when compared to other cycles.



#### Delicate

Designed to be used with your fragile china and glassware, allowing you to get it perfectly clean without the hassle of hand washing or worry of damage in the dishwasher.



#### Normal

Thoroughly cleans large loads having loosely attached normal soiling.



#### Quick Clean

Cleans lightly soiled dishes and reduces overall wash time. Use this cycle to clean glasses and dessert dishes that may need to be re-used at the same event.



#### Rinse Only

Allows you to rinse the food soil off of a partial load and hold them in the dishwasher until there is a full load.

### Wash Cycle Options \*

\* The options listed below vary by models.

Options can be used along with wash cycle to customize load for personalized results:

1. Select wash cycle
2. Select option
3. Start dishwasher

#### Extra Dry Heat

With this option you can raise the temperature of the rinse water and increase the drying time for improved drying.

*NOTE: The unit must be powered OFF before activating.*

To activate:

- Press and hold the left "Cancel Reset" button, then press and hold the ON/OFF button.

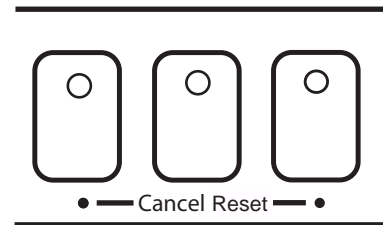

- For units with a display when the LED display window indicates a "0" or "1" release both buttons.
- To activate extra dry heat, press the left "Cancel Reset" button until the display indicates "1".
- To disable extra dry heat, press the left "Cancel Reset" button until the display indicates "0".
- Press the ON/OFF button to save the setting.

#### Delay Start

This option allows you to delay the start time of your dishwasher. To activate:

- Turn the dishwasher on.
- Select the desired wash cycle.
- Press and hold the Delay Start button. Release when the desired delay time is shown in the display window.

#### EcoAction

This option saves energy by reducing the water temperature.



### OptiDry

This feature senses when the unit is low on rinse agent and automatically increases the drying time. For best performance, always use a liquid rinse agent even if your detergent contains a drying additive.

### Sanitize Option

All models are designed to sanitize the loaded dishes. Press the Sanitize Option button to activate the Sanitation features. The technical sanitation measures may also improve the drying results.

### Child Lock

The child lock feature allows you to disable the dishwasher control panel to prevent accidental program changes.

To activate:

- Press and hold the button labeled "Child Lock" for 4 seconds. The child lock indicator will illuminate.

To disable:

- Press and hold the "Child Lock" button for 4 seconds.

### Cycle Completion Signal

A tone signals you when a cycle completes and the dishwasher has washed and dried the dishes. You can choose to disable the tone or adjust the volume.

*NOTE: The unit must be powered OFF before activating.*

To activate:

- Press and hold the right "Cancel Reset" button then press and hold the On/Off button.
- When the light on the "Cancel Reset" button you are pressing illuminates and the tone goes off, release both buttons.
- Press the far right "Cancel Reset" button until you achieve the desired volume or until there is no tone (to turn off).
- Press the ON/OFF button. The setting is now saved.

### Countdown Display

The countdown display indicates the time remaining for a cycle to complete. The time will change based on water temperatures and control settings.

### Info Light

Red LED illuminates the floor to indicate that the dishwasher is running.

### Sanitized Indicator

When the "Sanitized"  light appears on the control panel, it means that the dishware and kitchenware that were just washed have been sanitized according to the requirements of the National Sanitation Foundation (NSF). For more information on NSF certification, go to the Wash Cycle Information section of this manual.

### Refill Rinse Agent Indicator

An indicator light will illuminate to alert you when more rinse agent is required. For models with a display window, the display will show "

# 9

## Wash Cycle Information

*NOTE: To save energy, this dishwasher has a "Smart Control" that automatically adjust the cycle based on soil loads and incoming water temperature. The "Smart Control" makes decisions that can cause the cycle time and water usage to adjust intermittently. The cycle times listed in the Use and Care manual are based on normal soil loads and 120°F incoming water and will vary based on your actual conditions.*

See the Cycles and Options Charts to determine the cycles available for your specific model.

*NOTE: On select models, the Half Load feature will reduce the water consumption by approximately 30 percent in the Power Scrub Plus, Regular, and Auto Wash cycles.*

A dishwasher or a dishwasher cycle that has the NSF symbol has been certified by the NSF International to meet very strict requirements of wash time and water temperature to ensure dishware and kitchenware sanitization. These requirements are explained in the document NSF/ANSI 184, Residential Dishwashers. More information on NSF Certification is available at the NSF website, <http://www.nsfconsumer.org/home/appliances.asp>.

Your dishwasher is NSF certified. The dishwasher cycles that are NSF certified are shown in the chart above. When these cycles are complete, the "Sanitized" indicator on your dishwasher control panel will illuminate. However, if your household water supply is too hot your dishwasher's heating time may be reduced, and the Sanitized message may not show.

DWHD630GCM DWHD630GCP DWHD630GPR	NSF qualified Auto Plus	Auto Wash	Auto Delicate	Regular	Quick	Rinse & Hold
cycle time [min]	120 - 135	95 - 119	80 - 100	90 - 115	30	9
water consumption [l] [gal]	23,6 - 27,8 6,2 - 7,3	8,4 - 21,9 2,2 - 5,8	11,5 - 17,7 3,0 - 4,7	7,7 - 18,5 2,0 - 4,9	12,5 3,3	4,7 1,2
wash temperature [°C]	66 - 71	55 - 66	45 - 50	50 - 55	45	incoming
wash temperature [°F]	150 - 160	130 - 150	113 - 122	122 - 131	113	incoming
rinse temperature [°C]	69	69	67	51 - 69	50	incoming
rinse temperature [°F]	156	156	153	124 - 156	122	incoming
<b>Extra Dry</b>	<b>NSF qualified</b>	<b>NSF qualified</b>		<b>NSF qualified</b>		
cycle time [min]	135 - 150	120 - 145	105 - 125	115 - 140	60	
water consumption [l] [gal]	23,6 - 27,8 6,2 - 7,3	8,4 - 21,9 2,2 - 5,8	11,5 - 17,7 3,0 - 4,7	7,7 - 18,5 2,0 - 4,9	12,5 3,3	
<b>Intensive Zone</b>						
cycle time [min]	135 - 150	110 - 135	95 - 115	105 - 130		
water consumption [l] [gal]	23,6 - 27,8 6,2 - 7,3	8,4 - 21,9 2,2 - 5,8	11,5 - 17,7 3,0 - 4,7	7,7 - 18,5 2,0 - 4,9		

DWHD410GFM DWHD410GPR	NSF qualified power scrub plus	regular	delicate	quick
cycle time [min]	135	115	80	30
water consumption [l] [gal]	23,2 - 27,4 6,1 - 7,2	8,9 - 18,3 2,4 - 4,8	13,1 3,5	13,1 3,5
wash temperature [°C]	71	50 - 55	50	45
wash temperature [°F]	160	122 - 131	122	113
rinse temperature [°C]	69	45 - 69	69	50
rinse temperature [°F]	156	113 - 156	156	122
<b>Extra Dry</b>	<b>NSF qualified</b>	<b>NSF qualified</b>		
cycle time [min]	150	140	105	60
water consumption [l] [gal]	23,2 - 27,4 6,1 - 7,2	8,9 - 18,3 2,4 - 4,8	13,1 3,5	13,1 3,5

# 10 Operating the Dishwasher

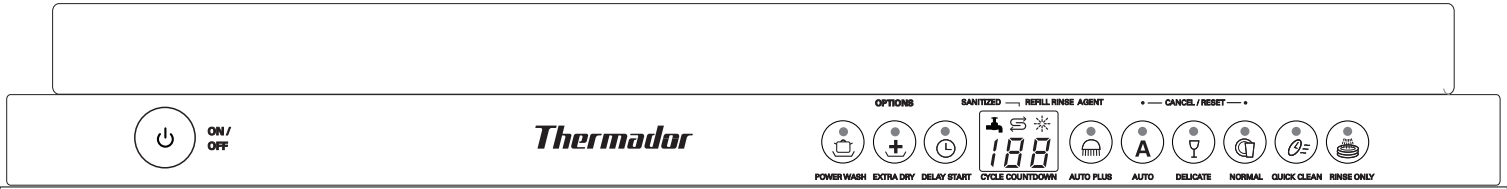

**WARNING**

You could be seriously scalded if you allow hot water to splash out of the dishwasher. OPEN THE DOOR CAREFULLY during any wash or rinse cycle. Do not fully open the door until water noises have stopped.

**To begin a cycle:**  
Open the dishwasher door.  
Press the ON button to turn unit on.  
Select a wash cycle.  
Close the door to begin cycle.

**To interrupt a cycle**

1. Open the dishwasher door just far enough to expose the control panel.
2. Press the ON/Off button to turn the unit off.
3. Wait at least ten seconds or until the water noises stop before opening the dishwasher door.
4. To resume the cycle, press the On/Off button and close the dishwasher door.

**Canceling or changing a cycle**  
To cancel or change a cycle, open the dishwasher door far enough to expose the control buttons then press and hold the "Cancel Reset" buttons for 3 seconds. Close the door and wait until the dishwasher completes the cycle (approx. 1 min). Open the door and press the ON/OFF button. You may now begin a new cycle.

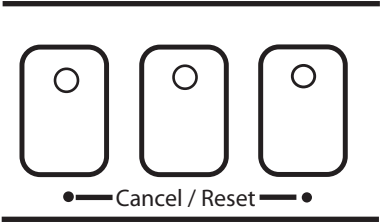

**Dishware Drying**  
At the end of the cycle the dishwasher will stop and a period of condensation drying will follow. After drying, the cycle is complete and depending on your model:

- the "Clean" light will illuminate OR
- the cycle completion signal will sound OR
- the countdown display will show "0" OR
- When the cycles are complete, the "Sanitized" indicator on your dishwasher control panel will illuminate. However, if your household water supply is too hot your dishwasher's heating time may be reduced, and the Sanitized indicator may not show.

# 11 Care & Maintenance

## Maintenance Tasks

Certain areas of your dishwasher require occasional maintenance. The maintenance tasks are easy to do and will ensure continued superior performance from your dishwasher:

- **Wiping up Spills and Splash-outs**

Water may occasionally splash out of your dishwasher, especially if you interrupt a cycle or open the dishwasher door during a cycle. To avoid floor damage and possible mold growth, do not allow wet areas to remain around or under the dishwasher.

- **Clean the Stainless Steel Inner Door and Tub**

Clean the outer edges of the inside door panel regularly to remove debris that might collect from normal loading. If spots begin to appear on the stainless steel tub or inner door, make sure the rinse agent reservoir is full.

- **Check and clean the Spray arm nozzles**

Occasionally check the spray arms to ensure that the spray arm nozzles (holes) are unobstructed. You must remove the spray arms to check them for obstruction.

*To remove the top spray arm:*

1. Remove the empty top rack from the dishwasher.



2. Turn the rack upside down. The top spray arm is held in position by a locking nut as shown below. Turn the locking nut counter-clockwise and remove it as shown below to release the spray arm.

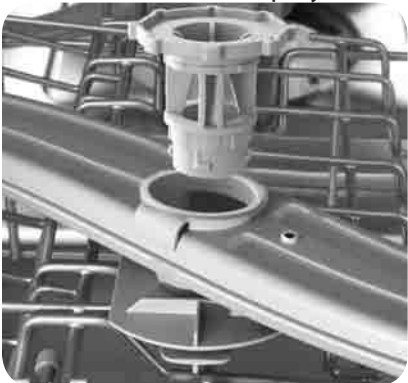

3. Remove the spray arm as shown below.



4. Look for obstruction in the spray nozzles.
5. If the spray nozzles need cleaning, flush them under running water.

*To reinstall the top spray arm:*

1. Return the top spray arm to its installed position.
2. Return the locking nut to its installed position and turn it 1/8 turn clockwise.
3. Return the top rack to the top rack roller guides.

*To remove the bottom spray arm:*

1. Remove the empty bottom rack from the dishwasher tub.
2. Grasp and lift the bottom spray arm as shown below.



3. Look for obstruction in the spray nozzles.
4. If the spray nozzles need cleaning, flush them under running water.

*To reinstall the bottom spray arm:*

1. Return the bottom spray arm to its installed position and press it so that it snaps into place.
2. Return the bottom rack to its installed position.

- **Check and clean the filter system**

This dishwasher has a filter system that consists of a Large Object Trap/Cylinder Filter assembly and a Fine Filter. Select models have an additional Micro Filter. The filter system is located on the inside of your dishwasher under the lower rack and is easily accessible. During normal use, the filter system is self-cleaning. You should occasionally inspect it for foreign objects and clean it when necessary.

## CAUTION

To avoid injury, do not reach into the large object trap with your fingers. The large object trap could contain sharp objects.

To remove the Large Object Trap/Cylinder Filter Assembly:

1. Remove the bottom rack.
2. Grasp the assembly and turn it counterclockwise - ¼ turn as shown below.

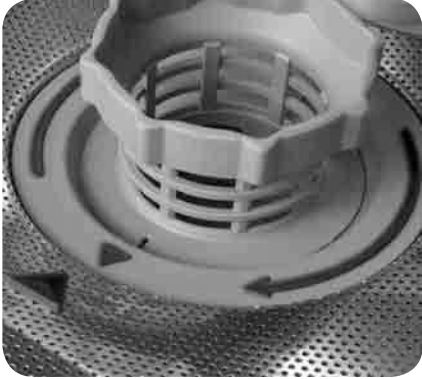

3. Lift out the assembly as shown below.

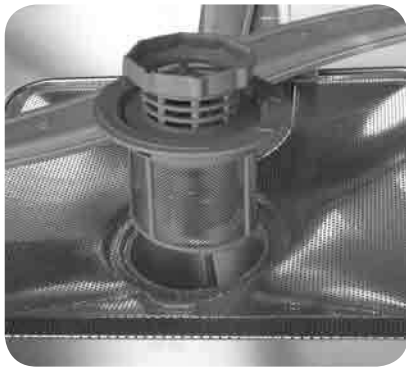

4. Carefully examine the assembly. If you find debris in the Large Object Trap, turn it upside-down and gently tap it on a surface such as a countertop to dislodge and remove the debris.
5. Flush the Cylinder Filter clean by holding it under running water.

To remove the fine filter:

1. Lift the fine filter from the dishwasher floor as shown below and flush it clean by holding it under running water.
2. Remove the Micro filter and flush it clean by holding it under running water.

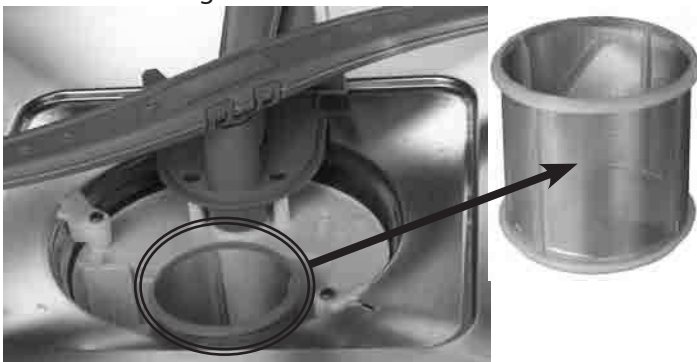

To reinstall the filter system:

1. Return the fine filter to its originally installed position.



2. Place the Large Object Trap/Cylinder Filter Assembly into its installed position in the dishwasher floor.
3. Turn the ring handle clockwise 1/4 turn until it is locked. The arrow on the ring handle and the arrow on the Fine Filter should point to each other, as shown below.
4. Gently pull the ring handle to ensure that the assembly is locked into place.

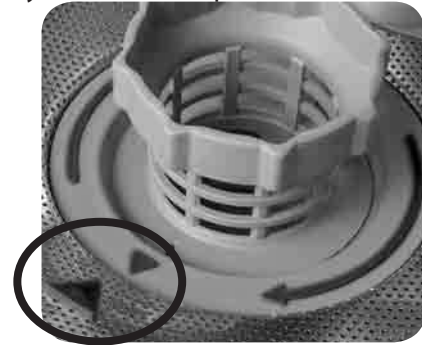

### • Clean the Exterior Door Panel

*Colored Doors*

Use only a soft cloth that is lightly dampened with soapy water.

*Stainless Steel Doors*

Use a soft cloth with a non-abrasive cleaner (preferably a liquid spray) made for cleaning stainless steel. For the best results, apply the stainless steel cleaner to the cloth, then wipe the surface.

### • Clean the Door Gasket

Regularly clean the door gasket with a damp cloth to remove food particles and other debris. Also clean the door seal, located inside the dishwasher at the bottom of the door.

### • Winterizing Your Dishwasher

If your dishwasher will be unused for an extended period of time in a location that experiences freezing temperatures (e.g., in a holiday home or through a vacation period), have your dishwasher winterized by an authorized service center.

# 12 Self Help

Dishwashers may occasionally exhibit problems that are unrelated to a malfunction of the dishwasher itself. The following information may help you with a dishwasher problem without involving a repair professional. The Items listed in the following charts may not be covered by your product warranty.

Problem	Cause	Action
Dishwasher does not start	<ol style="list-style-type: none"> <li>1. Door may not be properly latched.</li> <li>2. Unit may not be turned on.</li> <li>3. Unit not reset or previous cycle not completed.</li> <li>4. Delay start engaged.</li> <li>5. Interruption of electrical power supply to dishwasher or blown fuse.</li> <li>6. Child lock activated (select models).</li> <li>7. The door may have been closed without first selecting a cycle.</li> <li>8. Water supply may not be turned on.</li> </ol>	<ol style="list-style-type: none"> <li>1. Shut the door completely.</li> <li>2. Press the main power switch to turn unit on.</li> <li>3. To reset, refer to "Canceling or changing the cycle" section in this manual.</li> <li>4. To reset, refer to "Delay Start" section in this manual.</li> <li>5. Check circuit breaker.</li> <li>6. Deactivate the child lock. Refer to "Child Lock" section in this manual if applicable.</li> <li>7. Select a cycle and close the door.</li> <li>8. Check and turn on water supply.</li> </ol>
Dishwasher beeping (end of cycle signal)	<p>Default factory settings alert the customer that the cycle has completed by beeping. This feature can be deactivated if so desired.</p>	<p>To adjust the volume or deactivate, refer to "Cycle Completion Signal" section in this manual.</p>
Display does not illuminate or console lights are not on	<ol style="list-style-type: none"> <li>1. A fuse may have been blown or circuit breaker tripped.</li> <li>2. Door not closed or latched.</li> </ol> <p><i>Note: For models with controls on the top portion of the door, the display only illuminates when the door is opened and controls are visible.</i></p>	<ol style="list-style-type: none"> <li>1. Check the fuse or circuit breaker box and replace the fuse or reset the breaker if necessary.</li> <li>2. Ensure that door is properly latched and completely closed.</li> </ol>
Dishwasher seems to run a long time	<ol style="list-style-type: none"> <li>1. Incoming water is not warm enough.</li> <li>2. Cycle time can vary due to soil and water conditions.</li> <li>3. Rinse agent dispenser is empty.</li> <li>4. Dishwasher connected to cold water supply.</li> </ol> <p><i>Note: Refer to "Cycle Chart Data" section in this manual for typical cycle length.</i></p>	<ol style="list-style-type: none"> <li>1. Before starting a cycle, run hot water faucet at the sink nearest to the dishwasher.</li> <li>2. Sensors in the dishwasher automatically increase the cycle time to ensure a good wash when heavy soil is detected.</li> <li>3. Add rinse agent.</li> <li>4. Verify dishwasher is connected to hot water supply plumbing.</li> </ol>
Dishes aren't getting clean enough	<ol style="list-style-type: none"> <li>1. Spray arm movement is obstructed.</li> <li>2. Spray arm nozzles clogged.</li> <li>3. Improper use of detergents.</li> <li>4. Filters could be clogged.</li> <li>5. Dishes are nested or loaded too close together.</li> <li>6. Selected wash cycle is not suitable for food soil conditions.</li> </ol>	<ol style="list-style-type: none"> <li>1. Ensure that spray arm movement is not blocked by hand rotating spray arms.</li> <li>2. Remove the spray arms and clean according to "Check/Clean the Spray Arm Nozzles" in Care and Maintenance section of this manual.</li> <li>3. Increase or decrease detergent depending on the water hardness. Refer to Table under "Adding Detergent and Rinse Agent".</li> <li>4. Clean the filter. Refer to "Check/Clean the Filter System" under Care and Maintenance section of this manual.</li> <li>5. Rearrange load such that water spray can reach all items in the dishwasher. See also "Preparing and Loading" section of this manual.</li> <li>6. Refer to "Wash Cycle" section in Operating the Dishwasher section of this manual.</li> </ol>

Problem	Cause	Action
Dishes are not getting dry enough	<ol style="list-style-type: none"> <li>1. Rinse agent dispenser is empty. (Rinse agent indicator is activated).</li> <li>2. Improper loading of dishes.</li> <li>3. Selected cycle does not include drying.</li> </ol> <p><i>Note: Plastic or Teflon do not typically dry as completely as other items due to their inherent properties.</i></p>	<ol style="list-style-type: none"> <li>1. Add rinse agent. The use of rinse agent improves drying.</li> <li>2. Rearrange load to ensure items are not nested. Refer also to the "Preparing and Loading" section of this manual.</li> <li>3. Rinse and Hold setting does not include drying cycle.</li> </ol> <p><i>Note: Select models offer an extra heating options to improve drying performance. Refer to "Wash Cycle options" under the Operating the Dishwasher section of this manual.</i></p>
Odor	<ol style="list-style-type: none"> <li>1. Food debris is present at the bottom of the dishwasher.</li> <li>2. Food particles are present near the door seal.</li> <li>3. Dishes left too long in unit before running a cycle.</li> <li>4. Residual water is present at the bottom of the dishwasher.</li> <li>5. Drain hose is obstructed.</li> </ol>	<ol style="list-style-type: none"> <li>1. Remove the filters and clean according to the "Check/Clean the Filter System" section of this manual.</li> <li>2. Refer to "Clean the Door Gasket and Door Seal" in the Care and Maintenance section of this manual .</li> <li>3. Run a Rinse/Hold cycle if you do not intend to immediately wash the dishes.</li> <li>4. Ensure the unit has completely drained from the last cycle. Refer to the "Canceling or changing the cycle" section of this manual.</li> <li>5. Remove any obstructions from the drain hose by calling qualified personnel.</li> </ol> <p><i>Note: If odor still persists, run the Normal/Regular cycle until it flushes and interrupt the cycle and place an 8 oz. cup of distilled white vinegar solution on the top rack and then finish the cycle.</i></p>
Dishwasher not filling with water	<ol style="list-style-type: none"> <li>1. Restriction in the water supply system.</li> <li>2. Previous wash cycle was not completed.</li> <li>3. Delay-start is active.</li> </ol>	<ol style="list-style-type: none"> <li>1. Ensure that the water supply valve (typically located under kitchen sink) is open and check that the water supply line has no kinks and clogs.</li> <li>2. Refer to the "Canceling or changing the cycle" section of this manual.</li> <li>3. Cancel the delay-start or wait until delay-start time completes (times out). Refer to the "Delay Start" section of this manual.</li> </ol>
Water Leaks	<ol style="list-style-type: none"> <li>1. Suds</li> <li>2. Door seal could be pulled away from track.</li> <li>3. Condensation vent is blocked.</li> <li>4. Improper installation.</li> </ol>	<ol style="list-style-type: none"> <li>1. Wrong type of detergent results in suds and leaks. Use only dishwasher detergents. If suds still persist, then add one tablespoon of vegetable oil at the bottom of the dishwasher and run the desired cycle.</li> <li>2. Ensure that door seal is in the track.</li> <li>3. Ensure that condensation vent is not blocked. Refer to "Loading Extra Tall Items" in the Preparing and Loading the Dishwasher section of this manual.</li> <li>4. Have proper installation verified by qualified personnel (water supply, drain system, leveling, plumbing).</li> </ol>
Tub stains	<ol style="list-style-type: none"> <li>1. Stains on the dishwasher interior are due to hardness of water.</li> <li>2. Silverware in contact with tub.</li> </ol>	<ol style="list-style-type: none"> <li>1. Concentrated Lemon juice can reduce the build up of hard water stains. Run a normal cycle until it flushes and interrupt the cycle and then place an 8 oz. cup of the concentrated lemon solution on the top rack and finish the cycle. This can be done periodically to avoid build up.</li> <li>2. Ensure that the silverware does not make contact with the tub while running a cycle.</li> </ol>

Problem	Cause	Action
Streaks on glassware or residue on the dishes	Incorrect rinse agent setting.	Depending on the hardness of water, adjust the rinse agent dispenser. Refer to "Adding Detergent and Rinse Agent" section in this manual for adjustment.
Fascia panel discolored or marked	Abrasive cleaner used.	Use mild detergents with soft damp cloth.
Noise during wash cycle	The dishes may not be arranged properly.	Water circulation sound is normal, but if you suspect items are banging into each other or into the spray arms, refer to the "Preparing and Loading" section of this manual for optimal arrangement.
Detergent dispenser cover will not shut	<ol style="list-style-type: none"> <li>1. Improper operation of detergent cover.</li> <li>2. Previous cycle has not been finished, reset, or cycle was interrupted.</li> </ol>	<ol style="list-style-type: none"> <li>1. Refer to "Adding Detergent and Rinse Aid" section of this manual for instructions on opening and closing the dispenser.</li> <li>2. Refer to the "Canceling or changing the cycle" section of this manual.</li> </ol>
Unable to select desired cycle	Previous cycle has not finished.	Refer to the "Canceling or changing the cycle" section of this manual.



# 13 Customer Service

Your Thermador dishwasher requires no special care other than that described in the Care and Maintenance section. If you are having a problem with your dishwasher, before calling for service please refer to the Self Help section. If service is necessary, contact your dealer or installer or an authorized service center. Do not attempt to repair the appliance yourself. Any work performed by unauthorized personnel may void the warranty.

If you are having a problem with your Thermador dishwasher and are not pleased with the service you have received, please take the following steps until the problem is corrected to your satisfaction:

1. Contact your installer or the Thermador Authorized Service Contractor in your area.
2. Contact Customer Service from our website, [www.Thermadorappliances.com](http://www.Thermadorappliances.com).
3. Write us at the address below:

BSH Home Appliances, Corporation  
5551 McFadden Avenue  
Huntington Beach, CA 92649

4. Call us at 1-800-944-2904.

Please be sure to include your model information listed below as well as an explanation of the problem and

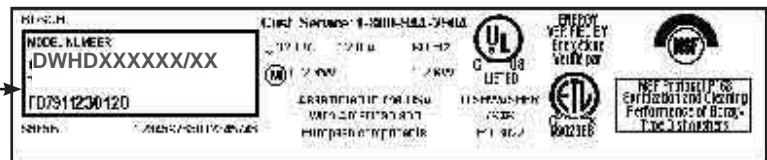

the date it originated.

You will find the model and serial number information on the label located on the right edge of the dishwasher door as shown above.

Also, if you are writing, please include a daytime phone number where you can be reached.

Please make a copy of your invoice and keep it with this manual. The customer must show proof of purchase to obtain warranty service.

Your Model Information:

- Model Number
- Serial Number
- Date Purchased
- Date Installed

Thermador reserves the right to make changes in the product or this manual without prior notice.

# Statement of Limited Product Warranty

## Thermador Dishwashers

**What this Warranty Covers & Who it Applies to:** The limited warranty provided by BSH Home Appliances (“Thermador”) in this Statement of Limited Product Warranty applies only to Thermador dishwashers (“Product”) sold to you, the first using purchaser, provided that the Product was purchased: (1) for your normal, household (non-commercial) use, and has in fact at all times only been used for normal household purposes; (2) new at retail (not a display, “as is”, or previously returned model), and not for resale, or commercial use; and (3) within the United States or Canada, and has at all times remained within the country of original purchase. The warranties stated herein apply only to the first purchaser of the Product and are not transferable.

- Please make sure to return your registration card; while not necessary to effectuate warranty coverage, it is the best way for Thermador to notify you in the unlikely event of a safety notice or product recall.

**How Long the Warranty Lasts:** Thermador warrants that the Product is free from defects in materials and workmanship for a period of three hundred sixty five (365) days (i.e., 1 year) from the date of purchase. The foregoing timeline begins to run upon the date of purchase, and shall not be stalled, tolled, extended, or suspended, for any reason whatsoever. Labor and shipping costs are included in this basic coverage.

**Extended Limited Warranty:** Thermador also provides these additional limited warranties:

- **2 Year Limited Warranty:** Thermador will repair or replace any component that proves to be defective in materials or workmanship (excludes labor charges).
- **5 Year Limited Warranty on Electronics:** Thermador will repair or replace any Thermador microprocessor or printed circuit board if it proves to be defective in materials or workmanship (excludes labor charges).
- **5 Year Limited Warranty on Dish Racks:** Thermador will replace the upper or lower dish rack (excluding rack components), if the rack proves defective in materials or workmanship (excludes labor charges).
- **Lifetime Warranty against Stainless Steel Rust Through:** Thermador will replace your dishwasher with the same model or a current model that is substantially equivalent or better in functionality, if the inner liner should rust through (excludes labor charges). Thermador will replace the stainless steel door if the door should rust through (excludes labor charges).

The foregoing timeline begins to run upon the date of purchase, and shall not be stalled, tolled, extended, or suspended, for any reason whatsoever.

**Repair/Replace as Your Exclusive Remedy:** During this warranty period, Thermador or one of its authorized service providers will repair your Product without charge to you (subject to certain limitations stated herein) if your Product proves to have been manufactured with a defect in materials or workmanship. If reasonable attempts to repair the Product have been made without success, then Thermador will replace your Product (upgraded models may be available to you, in Thermador’s sole discretion, for an additional charge). All removed parts and components shall become the property of Thermador at its sole option. All replaced and/or repaired parts shall assume the identity of the original part for purposes of this warranty and this warranty shall not be extended with respect to such parts. Thermador’s sole liability and responsibility hereunder is to repair manufacturer-defective Product only, using a Thermador-authorized service provider during normal business hours. For safety and property damage concerns, Thermador highly recommends that you do not attempt to repair the Product yourself, or use an un-authorized servicer; Thermador will have no responsibility or liability for repairs or work performed by a non-authorized servicer. If you choose to have someone other than an authorized service provider work on your Product, THIS WARRANTY WILL AUTOMATICALLY BECOME NULL AND VOID. Authorized service providers are those persons or companies that have been specially trained on Thermador products, and who possess, in Thermador’s opinion, a superior reputation for customer service and technical ability (note that they are independent entities and are *not* agents, partners, affiliates or representatives of Thermador). Notwithstanding the foregoing, Thermador will not incur any liability, or have responsibility, for the Product if it is located in a remote

area (more than 100 miles from an authorized service provider) or is reasonably inaccessible, hazardous, threatening, or treacherous locale, surroundings, or environment; in any such event, if you request, Thermador would still pay for labor and parts and ship the parts to the nearest authorized service provider, but you would still be fully liable and responsible for any travel time or other special charges by the service company, assuming they agree to make the service call.

**Out of Warranty Product:** Thermador is under no obligation, at law or otherwise, to provide you with any concessions, including repairs, pro-rates, or Product replacement, once this warranty has expired.

**Warranty Exclusions:** The warranty coverage described herein excludes all defects or damage that are not the direct fault of Thermador, including without limitation, one or more of the following: (1) use of the Product in anything other than its normal, customary and intended manner (including without limitation, any form of commercial use, use or storage of an indoor product outdoors, use of the Product in conjunction with air or water-going vessels); (2) any party’s willful misconduct, negligence, misuse, abuse, accidents, neglect, improper operation, failure to maintain, improper or negligent installation, tampering, failure to follow operating instructions, mishandling, unauthorized service (including self-performed “fixing” or exploration of the appliance’s internal workings); (3) adjustment, alteration or modification of any kind; (4) a failure to comply with any applicable state, local, city, or county electrical, plumbing and/or building codes, regulations, or laws, including failure to install the product in strict conformity with local fire and building codes and regulations; (5) ordinary wear and tear, spills of food, liquid, grease accumulations, or other substances that accumulate on, in, or around the Product; and (6) any external, elemental and/or environmental forces and factors, including without limitation, rain, wind, sand, floods, fires, mud slides, freezing temperatures, excessive moisture or extended exposure to humidity, lightning, power surges, structural failures surrounding the appliance, and acts of God. In no event shall Thermador have any liability or responsibility whatsoever for damage to surrounding property, including cabinetry, floors, ceilings, and other structures or objects around the Product. Also excluded from this warranty are scratches, nicks, minor dents, and cosmetic damages on external surfaces and exposed parts; Products on which the serial numbers have been altered, defaced, or removed; service visits to teach you how to use the Product, or visits where there is nothing wrong with the Product; correction of installation problems (you are solely responsible for any structure and setting for the Product, including all electrical, plumbing or other connecting facilities, for proper foundation/flooring, and for any alterations including without limitation cabinetry, walls, floors, shelving, etc.); and resetting of breakers or fuses.

**TO THE EXTENT ALLOWED BY LAW, THIS WARRANTY SETS OUT YOUR EXCLUSIVE REMEDIES WITH RESPECT TO PRODUCT, WHETHER THE CLAIM ARISES IN CONTRACT OR TORT (INCLUDING STRICT LIABILITY, OR NEGLIGENCE) OR OTHERWISE. THIS WARRANTY IS IN LIEU OF ALL OTHER WARRANTIES, WHETHER EXPRESS OR IMPLIED. ANY WARRANTY IMPLIED BY LAW, WHETHER FOR MERCHANTABILITY OR FITNESS FOR A PARTICULAR PURPOSE, OR OTHERWISE, SHALL BE EFFECTIVE ONLY FOR THE PERIOD THAT THIS EXPRESS LIMITED WARRANTY IS EFFECTIVE. IN NO EVENT WILL THE MANUFACTURER BE LIABLE FOR CONSEQUENTIAL, SPECIAL, INCIDENTAL, INDIRECT, “BUSINESS LOSS”, AND/OR PUNITIVE DAMAGES, LOSSES, OR EXPENSES, INCLUDING WITHOUT LIMITATION TIME AWAY FROM WORK, HOTELS AND/OR RESTAURANT MEALS, REMODELLING EXPENSES IN EXCESS OF DIRECT DAMAGES WHICH ARE DEFINITELY CAUSED EXCLUSIVELY BY Thermador, OR OTHERWISE. SOME STATES DO NOT ALLOW THE EXCLUSION OR LIMITATION OF INCIDENTAL OR CONSEQUENTIAL DAMAGES, AND SOME STATES DO NOT ALLOW LIMITATIONS ON HOW LONG AN IMPLIED WARRANTY LASTS, SO THE ABOVE LIMITATIONS MAY NOT APPLY TO YOU. THIS WARRANTY GIVES YOU SPECIFIC LEGAL RIGHTS, AND YOU MAY ALSO HAVE OTHER RIGHTS WHICH VARY FROM STATE TO STATE. No attempt to alter, modify or amend this warranty shall be effective unless authorized in writing by an officer of BSH.**

**How to Obtain Warranty Service:** TO OBTAIN WARRANTY SERVICE FOR YOUR PRODUCT, YOU SHOULD CONTACT THE NEAREST Thermador AUTHORIZED SERVICE CENTER, OR CALL 800-944-2904, or write Thermador at: BSH Home Appliances - 5551 McFadden Avenue, Huntington Beach, CA 92649 /



Félicitations et merci de Thermador !

Merci d'avoir choisi un lave-vaisselle Thermador. Vous avez rejoint les nombreux consommateurs qui exigent un rendement supérieur et silencieux de leur lave-vaisselle.

Ce guide a été écrit avec sécurité et côté pratique en tête et l'information contenue ici est importante. Nous recommandons fortement de lire ce guide avant d'utiliser ce lave-vaisselle la première fois.

Pour en connaître plus sur ce lave-vaisselle et les accessoires disponibles ainsi que les autres appareils Thermador de haute qualité, visitez notre site :

***[www.thermador.com](http://www.thermador.com)*** (U.S.A)

Vous pouvez communiquer avec nous pour tout commentaire et toute question en téléphonant au :  
1-800-944-2904 ou en écrivant à :

BSH Home Appliances, Corp.  
5551 McFadden Avenue  
Huntington Beach, CA 92649

# TABLE DES MATIÈRES

1. Instructions de sécurité importantes .....	30-31
2. Composants du lave-vaisselle .....	32
3. Caractéristiques et Options .....	33
4. Chargement de la vaisselle.....	34-35
5. Accessoires de panier .....	36-37
6. Charger la panier à ustensils .....	37-39
7. Ajout de Détergent & Agent de rinçage .....	40-41
8. Options du lave-vaisselle.....	42
9. Information sur les cycles de lavage.....	43
10. Fonctionnement du lave-vaisselle .....	44-46
11. Entretien .....	47-48
12. Aide .....	49-51
13. Service à la clientèle .....	52
14. Énoncé de la garantie .....	53

# 1

## Instructions de sécurité importantes

### **Lire et Conserver** cette information



### **AVERTISSEMENT**

L'usage inadéquat de cet appareil peut causer des blessures sérieuses ou la mort. Ne pas utiliser le lave-vaisselle de quelle que façon que ce soit non indiquée dans ce guide ou de façon autre que celle décrite aux pages suivantes.



Il peut en résulter des dommages importants au produit ou des blessures sérieuses à cause de l'utilisation de service d'un technicien non qualifié ou de pièces de rechange non autorisée.



Il peut en résulter un choc électrique ou un incendie si l'alimentation électrique au lave-vaisselle décrit dans ce guide est mal installée ou si la mise à la terre est inadéquate. Ne pas utiliser l'appareil en cas d'incertitude quant à l'alimentation électrique.

### **ATTENTION**

Ne jamais utiliser de produits nettoyants à vapeur pour nettoyer le lave-vaisselle. Le fabricant ne sera pas responsable des dommages ou problèmes possibles



Ne jamais utiliser de produits chimiques pour nettoyer le lave-vaisselle. Certains produits contiennent du chlore pouvant endommager l'appareil et causer un risque pour la santé!



Il est fortement recommandé que l'utilisateur se familiarise avec la marche à suivre pour fermer l'alimentation en eau. Voir les instructions d'installation ou communiquer avec l'installateur pour plus de détails.

## **Avertissement : pour réduire le risque d'incendie, de choc électrique ou de blessures sérieuses, observer ce qui suit:**

1. Les instructions d'installation et le guide d'utilisation et d'entretien sont fournis avec l'appareil. Lire et comprendre toutes les instructions avant d'utiliser l'appareil.
2. Cet appareil doit être mis à la terre sur un système de câblage permanent en métal ou un conducteur de mise à la terre doit être acheminé avec les conducteurs de circuit et branché sur une borne mise à la terre d'équipement ou le fil du lave-vaisselle. Voir les instructions d'installation comprises avec l'appareil pour plus de détails sur les exigences électriques.
3. Utilisez seulement le lave-vaisselle pour l'usage auquel il est destiné, soit laver la vaisselle et les ustensiles de cuisine.
4. Utilisez seulement du détergent et de l'agent de rinçage recommandés pour lave-vaisselle et les conserver hors de la portée des enfants.
5. Au moment de charger des articles:
  - a. Placer les articles affûtés de façon à ce qu'ils n'endommagent pas le joint de la porte..
  - b. Charger les couteaux et ustensiles affûtés avec le manche vers le haut pour réduire tout risque de blessure.
  - c. Ne pas laver des articles en plastique à moins qu'ils ne soient spécifiquement conçus pour les lave-vaisselle. En cas de doute, voir les recommandations du fabricant.
  - d. Ne pas actionner l'appareil si les panneaux ne sont pas en place.
  - e. Ne pas jouer avec ni outrepasser les contrôles et les dispositifs de verrouillage.
6. Ne pas abuser, s'asseoir ni se tenir debout sur la porte ni sur les paniers de l'appareil.
7. Pour réduire tout risque de blessures, ne pas laisser les enfants jouer avec ou dans l'appareil.
8. Lorsque les enfants sont suffisamment âgés pour actionner l'appareil, il est de la responsabilité des parents ou du tuteur de s'assurer qu'ils en connaissent les pratiques sécuritaires.
9. Dans certains cas, du gaz hydrogène peut se former dans un système d'eau chaude non utilisé pendant deux semaines ou plus. L'hydrogène est un gaz explosif. Avant d'utiliser un appareil branché sur un système d'eau chaude non utilisé pendant une longue période, ouvrir tous les robinets d'eau chaude et laisser l'eau couler quelques minutes. Ceci permet à l'hydrogène de s'échapper. Puisque ce gaz est explosif, ne pas fumer ni utiliser une flamme nue à ce moment.
10. Enlever la porte du lave-vaisselle au moment de l'enlever pour le jeter ou le remplacer.
11. Pour éviter tout dommage au plancher ou de la moisissure, ne pas laisser l'eau stagner autour ou sous l'appareil.
12. Protéger le lave-vaisselle des éléments. Protéger contre le gel afin d'éviter tout dommage possible à la soupape de remplissage. Tout dommage causé par le gel n'est pas couvert par la garantie.

# 2

## Composants du Lave-Vaisselle

Joint de porte

Panier supérieur

Panier à ustensiles

Panier inférieur

Distributeur d'agent de rinçage

Évent

Système de filtre

Bras gicleur du panier inférieur

Distributeur de détergent

Modèle/Numéro de série plaque signalétique



Crepine

Filtre cylindrique

Filtre fin

Filtre micro (model dependant)

Systeme de Filtre





# 3

## Caractéristiques du Lave-vaisselle

**Système de réduction du bruit:** système de moteur à 2 pompes, moteur à suspension et triple isolation faisant de ce lave-vaisselle le plus silencieux en Amérique du Nord.

**Paniers enduit de nylon:** élimine les coupures et les encoches ; garantis 5 ans.

**Chauffe-eau Flow-Through<sup>mc</sup>:** chauffe l'eau jusqu'à une température sanitaire.

**Séchage par condensation:** rinçage final à haute température, cuve en acier inoxydable à basse température et action de l'agent de rinçage donnant un séchage hygiénique, éconergique et économique.

**Système de gestion de lavage ECOSENSE<sup>mc</sup>:** vérifie la condition de l'eau et décide si un second remplissage d'eau fraîche est nécessaire.

**Système de filtration triple:** Multiples filtres assurent une distribution d'eau propre et protège les pompes principale et de drainage des objets étrangers.

\* **Marche différée:** cette option permet de différer la mise en marche du lave-vaisselle.

\* **Hauteur de panier réglable:** le panier supérieur peut être monté ou abaissé pour accommoder de grands articles dans le panier inférieur ou supérieur.

\* **Demi-charge:** réduit la consommation d'énergie et d'eau au moment de laver de petites charges peu sales.

\* **Chaleur de séchage additionnelle:** augmente la température de l'eau de rinçage et augmente la durée du séchage pour de meilleurs résultats.

\* **OptiDry<sup>™</sup>:** fonction permettant de détecter si l'agent de rinçage est bas et augmente automatiquement la durée du séchage.

\* **Réglage de la hauteur du panier supérieur:** Le panier supérieur peut être abaissé ou élevé pour accommoder des grands articles dans un des paniers.

\* **model dependant**

---

### MATÉRIAUX

*REMARQUE : avant d'utiliser le lave-vaisselle la première fois, consulter l'information ci-dessous. Certains articles ne vont pas au lave-vaisselle et devraient être lavés à la main, d'autres requièrent un chargement spécial. Communiquer avec le fabricant de ces articles afin de s'assurer qu'ils vont au lave-vaisselle en toute sécurité.*

#### Recommandés

**Aluminium:** L'aluminium anodisé coloré peut pâlir avec le temps. Les minéraux dans l'eau peuvent faire noircir ou tacher l'aluminium. Ceci peut habituellement être enlevé avec un tampon en laine d'acier savonneux.

**Porcelaine, cristal, faïence:** Certaines pièces peintes à la main peuvent se décolorer, pâlir ou faire des taches. Laver ces pièces à la main. Positionner les verres fragiles afin qu'ils ne basculent pas ni n'entrent en contact les uns avec les autres pendant le cycle de lavage.

**Verre:** Les verres de lait jaunissent.

**Enduit antiadhésif:** Appliquer une légère couche d'huile végétale sur les surfaces antiadhésives après le séchage.

**Plastique:** S'assurer que le plastique va au lave-vaisselle.

**Acier inoxydable, argenterie:** Placer ces articles de façon à ce qu'ils n'entrent pas en contact avec des métaux différents.

#### Non recommandés

**Acrylique:** Peut craqueler (fines craquelures).

**Pièces jointes par un adhésif:** les matériaux joints par un adhésif comme le plastique, le bois, l'os, le cuivre, etc. peuvent se défaire.

**Ustensiles avec manche en os:** Les manches peuvent se défaire.

**Fer:** rouille. Laver à la main et assécher immédiatement.

**Articles n'allant pas au lave-vaisselle:** cet appareil est destiné SEULEMENT au nettoyage de la vaisselle et des ustensiles de cuisine.

**Étain, laiton, bronze:** l'étain terni. Laver à la main et assécher immédiatement.

**Fer blanc:** tache. Laver à la main et assécher immédiatement.

**Bois:** bols, ustensiles et manches en bois peuvent craqueler, se voiler et perdre leur fini.

# 4

## Chargement de la Vaisselle

Ne pas prélever les articles peu sales. Enlever les grosses particules d'aliments, os, graines, cure-dents et graisse excessive. Les articles très sales avec aliments durcis, encollés peuvent nécessiter un prétrempage.

Consulter «Matériaux» pour plus de détails.

Charger seulement des articles allant au lave-vaisselle. Placer la vaisselle dans les paniers avec les bols et les casseroles à l'envers, face aux bras gicleurs. Éviter de les empiler et les points de contact entre les articles. Séparer les articles de métaux différents.

### Chargement du panier supérieur

REMARQUE : s'assurer que les articles ne dépassent pas le fond du panier et n'obstruent pas les bras gicleurs.

PANIER SUPÉRIEUR – 10 COUVERTS

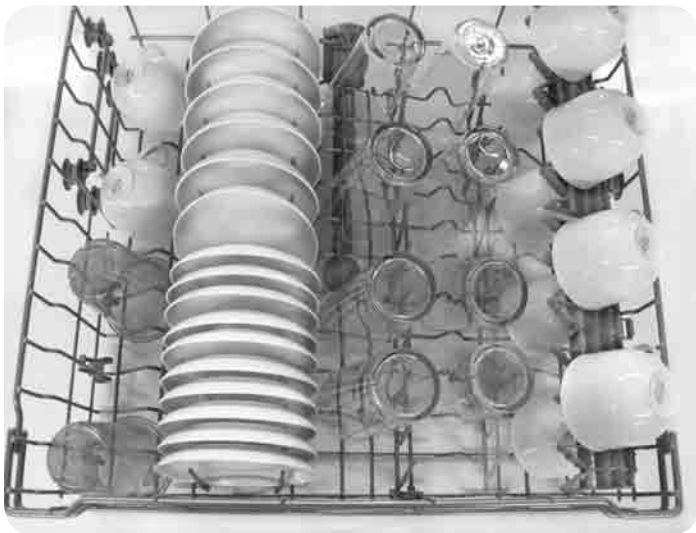

PANIER SUPÉRIEUR – 12 COUVERTS



REMARQUE : au moment de pousser le panier supérieur dans le lave-vaisselle, le pousser jusqu'au fond afin que le bras gicleur supérieur se branche sur l'alimentation en eau. Ne pas pousser le panier avec la porte.

### Chargement du panier inférieur

Placer les grands articles dans le panier inférieur. Charger les casseroles et les bols à l'envers.

PANIER INFÉRIEUR - 10 COUVERTS



PANIER INFÉRIEUR- 12 COUVERTS



## ATTENTION

Pour éviter tout dommage au lave-vaisselle, ne pas charger des articles tels papier, sac de plastique, matériaux d'emballage ou tout produit autre que la vaisselle. Charger seulement la vaisselle et les ustensiles de cuisine.

### Vider le lave-vaisselle

- Vider d'abord le panier inférieur.
- Vider le panier à ustensiles.
- Vider le panier supérieur.

### PANIER SUPÉRIEUR – 12 COUVERTS

Pour panier à ustensiles standard



### PANIER INFÉRIEUR – 12 COUVERTS

Pour panier à ustensiles standard



# 5

## Accessoires de Panier

### Le bras gicleur pour grands articles

Si un article est trop grand pour être placé dans le panier inférieur même si le panier supérieur est levé, enlever ce dernier en le tirant jusqu'à la butée. Tirer le devant vers le haut et l'extérieur jusqu'à ce que les roulettes se libèrent des guides.

Le mettre de côté. Pousser les guides au fond du lave-vaisselle. Insérer le bras gicleur pour grands articles dans la prise du bras gicleur supérieur et tourner dans le sens horaire pour verrouiller en place.

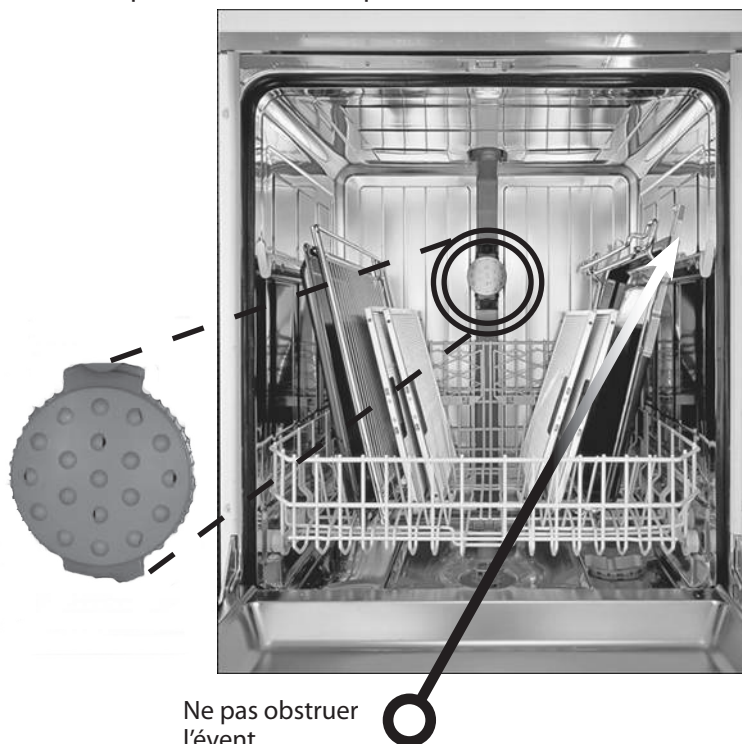

Ne pas obstruer l'évent

## ATTENTION

Pour éviter tout dommage au lave-vaisselle, ne pas réinstaller le panier supérieur sans avoir enlevé le bras gicleur pour grands articles.

*REMARQUE : ne pas obstruer l'évent du côté droit de la cuve. Placer les grands articles comme planche à découper, plaque à biscuits du côté gauche, au centre ou à l'arrière.*

Pour enlever le bras gicleur et remettre l'appareil en état initial:

- Tourner le bras gicleur dans le sens contre horaire et l'enlever.
- Reprendre le panier supérieur.

### Dents rabattables

Les paniers de certains modèles comprennent des dents que l'on peut abaisser ou élever selon les besoins pour le lavage.

Pour rabattre :

- Saisir les dents.
- Dégager de l'encoche.
- Pousser vers le bas.



### Réglage de la hauteur du panier supérieur (certains modèles)

Le panier supérieur peut être abaissé ou élevé pour accommoder des grands articles dans un des paniers.

*REMARQUE : avant de pousser le panier supérieur dans le lave-vaisselle, s'assurer que la hauteur du panier est égale des deux côtés. Autrement, la porte du lave-vaisselle ne fermera pas et le bras gicleur du panier supérieur ne se branchera pas sur le circuit d'eau.*

Pour lever le panier supérieur:

- Tirer le panier supérieur vide hors du lave-vaisselle jusqu'à la butée.
- Saisir le haut du panier au-dessus des poignées de hauteur réglable automatique et tirer vers le haut jusqu'à ce que les poignées verrouillent le panier en position (il n'est pas nécessaire de presser les poignées pour soulever le panier).

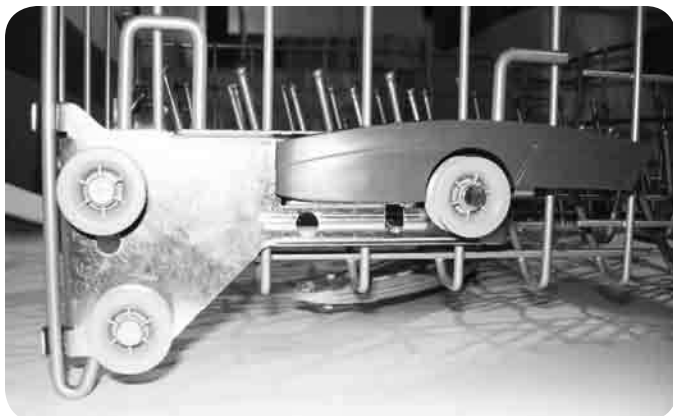

Pour abaisser le panier supérieur:

- Tirer le panier supérieur hors du lave-vaisselle jusqu'à la butée.

- Presser les poignées de hauteur réglable automatique vers l'intérieur et laisser tomber le panier.

### Pince pour petits articles

Cette pince maintient les articles légers et les contenants en plastique en place et qu'ils ne se remplissent pas d'eau pendant le lavage.



La pince pour petits articles peut être fixée sur la tige métallique inférieure (à toute position) située d'un côté ou de l'autre du panier supérieur:

- Positionner sur la tige inférieure et fixer comme illustré ci-dessus.
- Pousser la pince vers la tige pour qu'elle s'enclenche de façon sécuritaire.



## RÉGLAGE MANUEL DE LA HAUTEUR

Retirer le panier supérieur vide en le tirant jusqu'au point où il peut être soulevé. Tirer le panier vers l'extérieur et vers le haut jusqu'à ce que les roulettes se dégagent des guides.

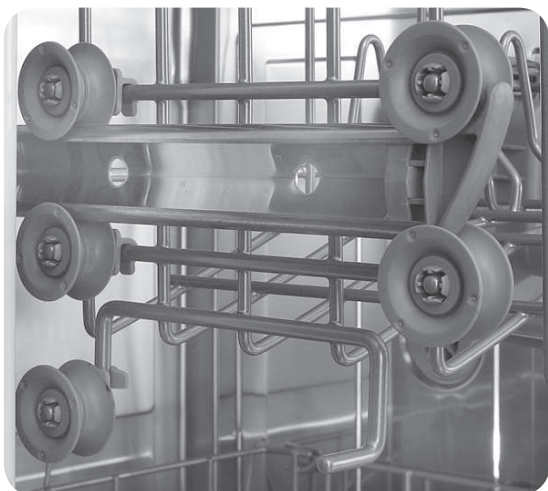

## Manchons pour tasses



Utiliser pour maintenir les tasses et autres articles comme des louches et des cuillères de service. Pour utiliser les manchons, abaisser afin qu'ils soient positionnés comme illustré. Placer les tasses à l'envers sur les manchons.

## Porte-bouteille (certains modèles)

Permet de maintenir en toute sécurité bouteilles ou vases. La pièce est amovible pour plus de flexibilité. Toujours s'assurer que le bras gicleur supérieur n'entre pas en contact avec les grands articles placés dans le panier inférieur.



## Panier ne ternissant pas

Placer l'argenterie dans ce panier pour éviter le ternissement

Placer le panier et fixer comme illustré ci-dessous.

REMARQUE : vérifier auprès du fabricant avant de laver l'argenterie dans le lave-vaisselle.

Ne pas placer d'autres métaux (tel l'acier inoxydable) dans le même panier.

Panier ne ternissant pas



Attachment Clip

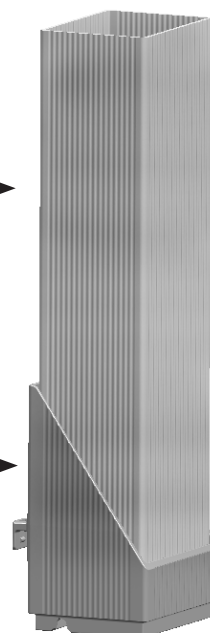

# 6

## Charger le Panier à Ustensils

REMARQUE : le dessus du panier à ustensiles peut être plié vers le haut pour accommoder des objets larges ou de forme variée.

Le dessus du panier à ustensiles abaissé, charger le panier en suivant l'exemple donné.

Placer les couteaux et les ustensiles affûtés avec le manche vers le haut. Charger des ustensiles de forme spéciale dans le panier à ustensiles, dessus ouvert, afin qu'ils ne s'entassent pas les uns sur les autres.

### ATTENTION

Les bords affûtés et tranchants des couteaux et autres ustensiles peuvent causer des blessures. Charger ces articles les pointes vers le bas. Ne pas laisser les enfants manipuler ni jouer avec les couteaux et autres articles semblables

1 - Fourchettes à salade

5 - Cuillères à soupe

2 - Cuillères à thé

6 - Cuillères à service

3 - Fourchettes

7 - Fourchettes à service

4 - Couteaux

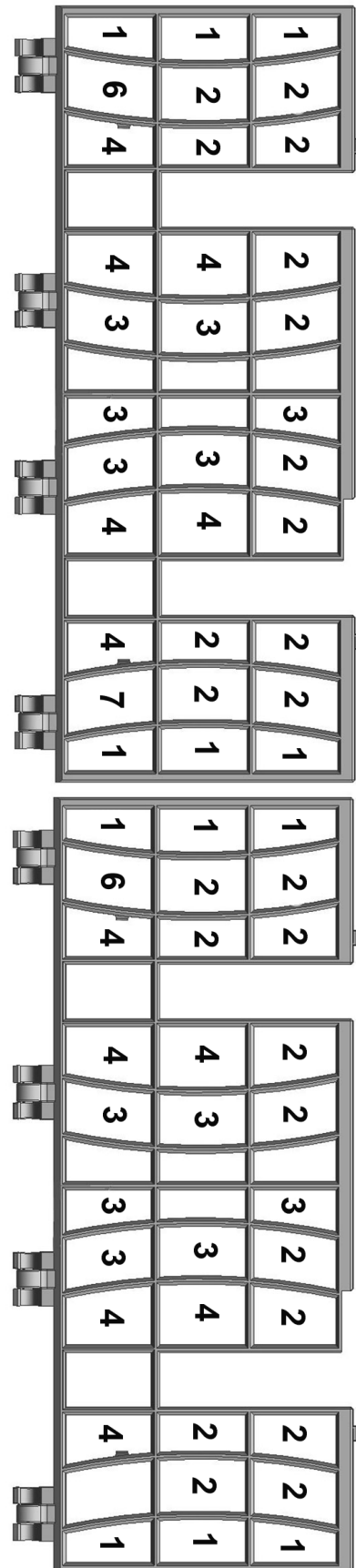
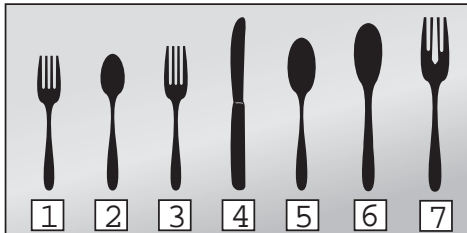

### **Panier à ustensiles flexible**

Ce panier se sépare sur sa longueur donnant ainsi deux moitiés que l'on peut placer à différentes places et maximiser le chargement. Le panier se réenclenche tel qu'il est illustré.



Le panier s'enclenche de façon latérale, comme illustré.

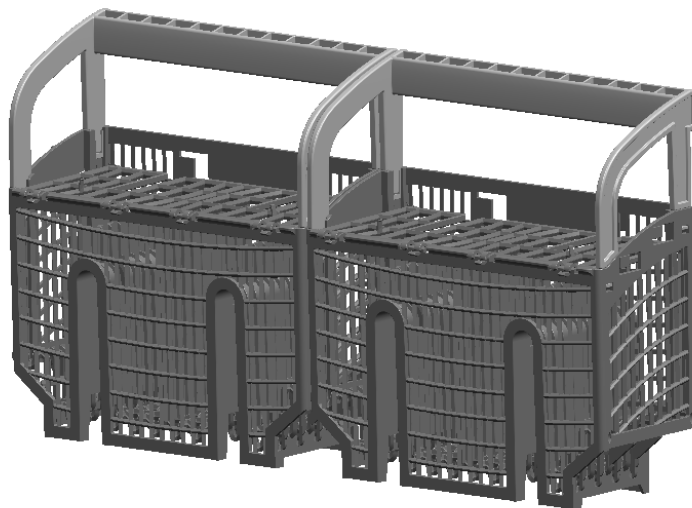

Pour séparer le panier flexible:

- Saisir le panier et faire glisser les deux moitiés dans des directions opposées.
- Séparer les deux moitiés.

### **Options D'emplacement De Panier**



# 7

## Ajout De Détergent et D'agent de Rinçage

### Détergent

Utiliser seulement du détergent spécifiquement conçu pour les lave-vaisselle. Pour de meilleurs résultats, utiliser du détergent en poudre frais.

#### ATTENTION

Pour éviter tout dommage, ne pas utiliser de détergent à vaisselle à la main dans l'appareil.

Pour éviter tout dommage, ne pas trop utiliser de détergent si l'alimentation en eau est douce, cela cause des rayures sur les verres.

Ce lave-vaisselle utilise moins d'eau, il faut donc moins de détergent. Avec de l'eau douce, 1 c. à table (15 mL) de détergent nettoie la plupart des charges. Le godet à détergent est doté de lignes pour mesurer le détergent de:

- 1 c. à table (15ml) AND
- 1.75 c. à table (25ml)

3 c. à table (45 mL) de détergent remplissent complètement le godet.

**REMARQUE** : si l'on ne connaît pas la dureté de l'eau, utiliser 15 mL de détergent. Augmenter la quantité de détergent, au besoin, jusqu'à la plus petite quantité nécessaire pour laver la vaisselle et les ustensiles.

Use the measuring lines in the detergent dispenser cup as a guide to measure the amount of detergent recommended in the Tables below.

Quantité de détergent recommandée				
		Type d'eau		
Cycle de lavage	Unit	Hard	Medium	Soft
Récupération plus	ml	45	45	25-45
	Tbsp	3	3	1.75 - 3
Lavage automatique	ml	25-45	25	15-25
	Tbsp	1.75 - 3	1.75	1 - 1.75
Lavage régulier	ml	25-45	25	15-25
	Tbsp	1.75 - 3	1.75	1 - 1.75
Lavage rapide	ml	25	15-25	15
	Tbsp	1.75	1 - 1.75	1
Délicat	ml	25	15-25	15
	Tbsp	1.75	1 - 1.75	1
Rinçage et attente		None	None	None

### REPLISSAGE DU DISTRIBUTEUR DE DÉTERGENT

Remplir le distributeur tel qu'il est recommandé dans le tableau ci-dessus.

**REMARQUE** : le lave-vaisselle indique que l'agent de rinçage est bas par un symbole à l'affichage à rebours. Ajouter de l'agent de rinçage liquide dans le distributeur jusqu'à ce qu'il soit plein. Essuyer les déversements, au besoin.

Après le remplissage de l'agent de rinçage, le voyant s'éteint après quelques minutes une fois la porte du lave-vaisselle fermée (certains modèles seulement).

Voir les pages suivantes pour plus de détails sur l'ajout de détergent et d'agent de rinçage.



## Ajout de Détergent

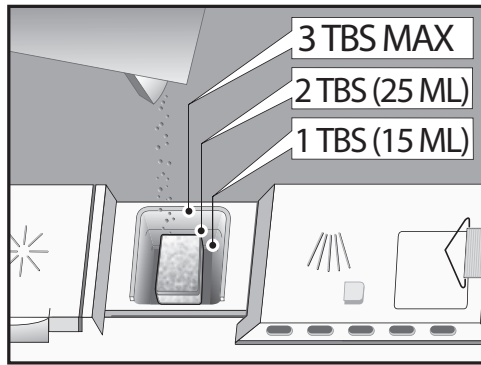

- Utiliser du détergent en poudre frais pour de meilleurs résultats.
- 1 cuillère à table nettoie la plupart des charges.
- Ne pas utiliser plus de 3 c. à table. Ne pas trop remplir.
- Pour utiliser les comprimés de détergent, les mettre à plat pour éviter tout contact avec le couvercle.

Pour Fermer

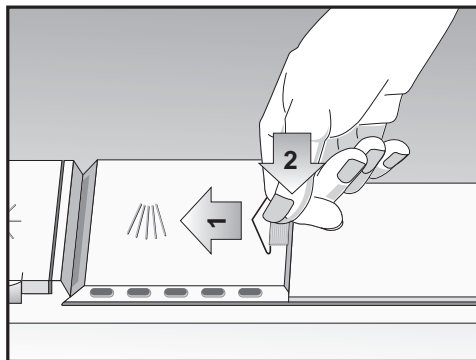

- 1 – Faire glisser le couvercle complètement vers la gauche.
- 2 – Pousser l'extrémité arrière du couvercle fermement vers le bas jusqu'à ce qu'il y ait un CLIC.

Pour Ouvrir

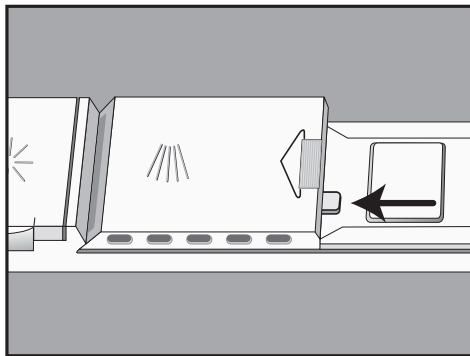

- Pour ouvrir le couvercle, pousser le bouton bleu, à l'extrémité arrière du couvercle, vers l'intérieur (NON VERS LE BAS).

## Ajout d'agent de rinçage

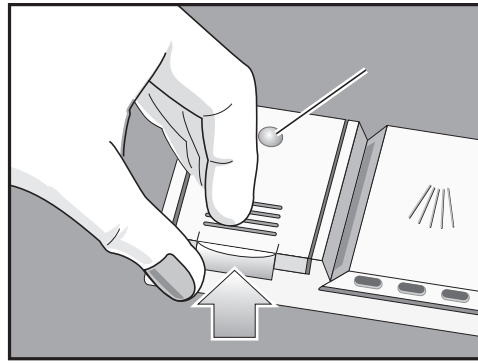

- Toujours utiliser de l'agent de rinçage même si le détergent en contient.
- Ajouter l'agent de rinçage lorsque la DEL sur le panneau de contrôle s'allume.

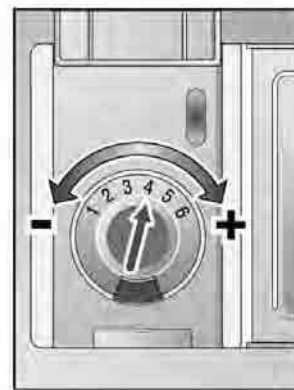

- Pour ajouter de l'agent de rinçage, verser sur la flèche.
- Tourner la flèche pour régler la quantité d'agent de rinçage à distribuer.



Pour diminuer les rayures sur les verres

Pour diminuer les taches sur les verres

# 8

## Options du lave-vaisselle

### Cycles de Lavage\*

\* Les cycles indiqués ci-dessous varient selon les modèles.



#### Auto plus

Conçu pour la vaisselle ainsi que les casseroles très sales.



#### Lavage automatique

Les capteurs du lave-vaisselle règlent automatiquement la durée du cycle, les changements de température et d'eau en fonction de la saleté. Ce cycle est doté de capteurs additionnels comparativement à aux cycles.



#### Délicat automatique

Conçu pour la verrerie et la porcelaine fragiles sans avoir à laver ces articles à la main ni craindre d'endommager le lave-vaisselle.



#### Lavage régulier

Pour nettoyer les charges importantes ayant des résidus peu tenaces.



#### Lavage rapide

Nettoie la vaisselle légèrement sale et réduit la durée du lavage. Utiliser pour nettoyer les verres et les assiettes à dessert pouvant être nécessaires pendant une soirée.



#### Rinçage et attente

Permet de rincer les aliments d'une charge partielle et d'attendre que le lave-vaisselle soit plein.

### Options de cycles de lavage\*

\*Les options ci-dessous varient selon les modèles.

#### Demi-charge

Pour les cycles récurage plus, régulier et automatique, l'on peut réduire la consommation d'énergie et d'eau au moment de laver de petites charges légèrement sales qui remplissent environ la moitié du lave-vaisselle.

Pour activer, sélectionner la touche demi-charge en plus d'un des trois cycles indiqués ci-dessus.

#### Chaleur de séchage supplémentaire

Avec cette option, l'on peut augmenter la température de l'eau de rinçage et la durée de séchage pour améliorer le séchage.

*REMARQUE : l'appareil doit être HORS CIRCUIT avant d'activer.*

Pour activer :

- Presser et maintenir la touche gauche «annulation/remise», puis presser et maintenir la touche marche-arrêt.

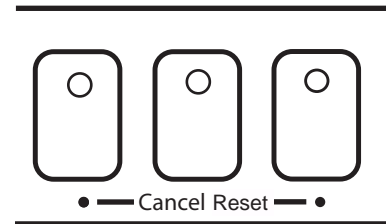

- Pour les appareils avec affichage, lorsque la DEL indique «0» ou «1», relâcher les deux touches.
- Pour activer la chaleur de séchage supplémentaire, presser la touche gauche «annulation/remise» jusqu'à ce que l'affichage indique «1».
- Pour annuler, presser la touche gauche «annulation/remise» jusqu'à ce que l'affichage indique «0».
- Presser la touche marche-arrêt pour sauvegarder le réglage.

#### Marche différée

Cette option permet de retarder la mise en marche du lave-vaisselle. Pour activer :

- Mettre l'appareil en circuit.
- Choisir le cycle de lavage désiré.
- Presser et maintenir la touche marche différée. Relâcher lorsque le délai désiré figure à l'affichage.

#### EcoAction

Cette option économise l'énergie en réduisant la température de l'eau.

### OptiDry

Cette fonction détecte lorsque le niveau d'agent de rinçage est bas et augmente automatiquement la durée de séchage. Pour un meilleur rendement, toujours utiliser un agent de rinçage liquide, même si le détergent utilisé contient un additif de séchage.

### Option hygiénique

Tous les modèles sont conçus pour désinfecter la vaisselle. Presser la touche hygiénique pour activer la fonction. Les fonctions hygiéniques techniques peuvent aussi améliorer les résultats de séchage.

### Verrouillage enfant

Cette fonction permet de désactiver le panneau de contrôle du lave-vaisselle afin d'empêcher l'activation accidentelle des programmes.

Pour activer :

- Presser et maintenir la touche «verrouillage enfant» pendant 4 secondes. Le voyant verrouillage pour enfant s'allume.

Pour annuler:

- Presser et maintenir la touche «verrouillage enfant» pendant 4 secondes.

**Signal de fin de cycle.** Une tonalité indique lorsque le cycle est complété et que le lave-vaisselle a lavé et séché la vaisselle. L'on peut annuler la tonalité ou régler le niveau sonore.

*REMARQUE : l'appareil doit être HORS CIRCUIT avant d'activer.*

Pour activer :

- Presser et maintenir la touche droite «annulation/remise», puis presser et maintenir la touche marche-arrêt.
- Lorsque le voyant de la touche annulation/remise pressée s'allume et que la tonalité est hors circuit, relâcher les deux touches.
- Presser la touche «annulation/remise» la plus à droite jusqu'au volume désiré ou jusqu'à ce que la tonalité soit hors circuit.
- Presser la touche marche-arrêt. Le réglage est sauvegardé.

### Affichage compte à rebours

Cet affichage indique la durée résiduelle avant qu'un cycle soit complété. La durée change en fonction de la température de l'eau et des réglages.

### Voyant info

Le voyant DEL rouge éclaire le plancher pour indiquer que le lave-vaisselle fonctionne.

### Voyant hygiénique

Lorsque ce voyant s'allume au panneau de contrôle, cela indique que la vaisselle et les articles de cuisines ont été lavés de façon sanitaire selon la norme de la fondation sanitaire nationale (NSF). Pour plus de détails, voir la rubrique Information sur le cycle de lavage dans ce guide.

### Voyant de remplissage d'agent de rinçage

Ce voyant s'allume lorsque de l'agent de rinçage est requis.

# 9 Information Sur les cycles de lavage

REMARQUE: pour économiser l'énergie, le lave-vaisselle est doté d'un contrôle intelligent qui règle automatiquement le cycle en fonction de la charge sale et de la température d'eau entrante. Ce contrôle prend les décisions où la durée du cycle et l'utilisation d'eau sont réglées, à sa discrétion, et change subitement à mi cycle. Les durées de cycle données dans le guide d'utilisation et d'entretien sont en fonction de charges sales normales et de l'eau entrante à 120 °F et varient selon les conditions réelles.

Voir les tableaux d'options et de cycles pour déterminer les cycles disponibles pour le modèle en particulier.

REMARQUE : sur certains modèles, la demie charge réduit la consommation d'eau d'environ 30 % pour les cycles de récurage plus, régulier et lavage automatique.

Un lave-vaisselle ou les cycles portant le symbole NSF sont certifiés par NSF International répondant aux exigences de durée de lavage et de température d'eau afin d'assurer une vaisselle et des ustensiles sanitaires. Ces exigences sont expliquées dans la documentation NSF/ANSI 184 relativement aux lave-vaisselle résidentiels. Plus de détails sur la certification NSF sur leur site <http://www.nsfconsumer.org/home/appliances.asp>.

Ce lave-vaisselle est certifié NSF. Les cycles qui sont certifiés NSF sont donnés au tableau ci-dessus. Lorsque ces cycles sont complétés, le voyant hygiénique sur le panneau de contrôle s'allume. Toutefois, si l'alimentation en eau chaude de la maison est trop chaude, la durée de chauffage du lave-vaisselle peut être réduite et le message hygiénique peut ne pas s'afficher.

DWHD630GCM DWHD630GCP DWHD630GPR	NSF qualified Auto Plus	Lavage automatique	Délicat automatique	Lavage régulier	Lavage rapide	Rinçage et attente
Durée Cycle [min]	120 - 135	95 - 119	80 - 100	90 - 115	30	9
Consommation en eau [gal]	23,6 - 27,8 6,2 - 7,3	8,4 - 21,9 2,2 - 5,8	11,5 - 17,7 3,0 - 4,7	7,7 - 18,5 2,0 - 4,9	12,5 3,3	4,7 1,2
Temp Lavage [°C]	66 - 71	55 - 66	45 - 50	50 - 55	45	incoming
Temp Lavage [°F]	150 - 160	130 - 150	113 - 122	122 - 131	113	incoming
Temp Rinçage [°C]	69	69	67	51 - 69	50	incoming
Temp Rinçage [°F]	156	156	153	124 - 156	122	incoming
<b>Extra Dry</b>	<b>NSF qualified</b>	<b>NSF qualified</b>		<b>NSF qualified</b>		
Durée Cycle [min]	135 - 150	120 - 145	105 - 125	115 - 140	60	
Consommation en eau [gal]	23,6 - 27,8 6,2 - 7,3	8,4 - 21,9 2,2 - 5,8	11,5 - 17,7 3,0 - 4,7	7,7 - 18,5 2,0 - 4,9	12,5 3,3	
<b>Intensive Zone</b>						
Durée Cycle	135 - 150	110 - 135	95 - 115	105 - 130		
Consommation en eau [gal]	23,6 - 27,8 6,2 - 7,3	8,4 - 21,9 2,2 - 5,8	11,5 - 17,7 3,0 - 4,7	7,7 - 18,5 2,0 - 4,9		

DWHD410GFM DWHD410GPR	NSF qualified power scrub plus	Lavage régulier	Délicat	Lavage rapide
Durée Cycle [min]	135	115	80	30
Consommation en eau [gal]	23,2 - 27,4 6,1 - 7,2	8,9 - 18,3 2,4 - 4,8	13,1 3,5	13,1 3,5
Temp Lavage [°C]	71	50 - 55	50	45
Temp Lavage [°F]	160	122 - 131	122	113
Temp Rinçage [°C]	69	45 - 69	69	50
Temp Rinçage [°F]	156	113 - 156	156	122
<b>Extra Dry</b>	<b>NSF qualified</b>	<b>NSF qualified</b>		
Durée Cycle [min]	150	140	105	60
Consommation en eau [gal]	23,2 - 27,4 6,1 - 7,2	8,9 - 18,3 2,4 - 4,8	13,1 3,5	13,1 3,5

# 10 Fonctionnement du Lave-vaisselle

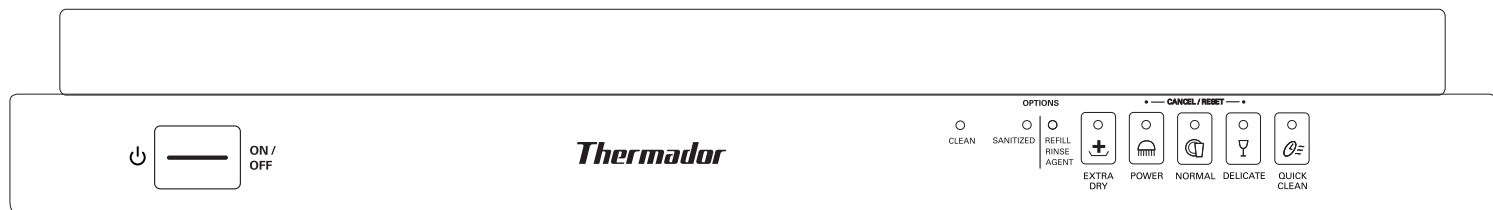

## POUR LES CONTRÔLES SUR LE DESSUS

Pour mettre le lave-vaisselle en marche:

- Ouvrir la porte.
- Presser la touche marche-arrêt.
- Choisir un cycle et les options désirées.
- Fermer la porte



## AVERTISSEMENT

Il peut en résulter des brûlures sérieuses si l'eau éclabousse hors du lave-vaisselle. **OUVRIRE LA PORTE AVEC SOIN** pendant tout cycle de lavage et de rinçage. Ne pas ouvrir complètement la porte tant que les bruits d'eau n'ont pas cessé.

Pour interrompre un cycle :

- Ouvrir suffisamment la porte pour exposer le panneau de contrôle.
- Presser la touche marche-arrêt pour arrêter l'appareil.
- Attendre au moins 10 secondes avant d'ouvrir la porte du lave-vaisselle.
- Pour poursuivre le cycle, presser la touche marche-arrêt et fermer la porte du lave-vaisselle

## Annuler ou modifier un cycle

Pour annuler ou modifier un cycle, ouvrir suffisamment la porte pour exposer les touches de contrôles, puis presser et maintenir la touche «annulation remise» pendant 3 secondes. Fermer la porte et attendre que le lave-vaisselle complète le cycle (environ 1 minute). Ouvrir la porte et presser la touche marche-arrêt. L'on peut enclencher un nouveau cycle.

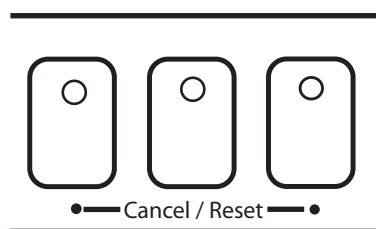

## Séchage de la vaisselle.

À la fin du cycle, le lave-vaisselle s'arrête et une période de séchage par condensation commence. Après le séchage, le cycle est complété et selon le modèle :

- le voyant «propre» s'allume OU
- le signal de fin de cycle retentit OU
- l'affichage à rebours indique «0» OU
- Lorsque les cycles sont complétés, le voyant hygiénique sur le panneau de contrôle s'allume. Toutefois, si l'alimentation en eau chaude de la maison est trop chaude, la durée de chauffage du lave-vaisselle peut être réduite et le message hygiénique peut ne pas s'afficher.

# 11 Entretien

Certaines sections du lave-vaisselle requièrent un entretien occasionnel facile à faire pour un rendement supérieur:

- **Essuyer les déversements et éclaboussures**

De l'eau peut parfois éclabousser hors de l'appareil, surtout si un cycle est interrompu ou si la porte est ouverte pendant un cycle. Pour éviter tout dommage et moisissure possible, ne pas laisser l'eau stagner autour et sous le lave-vaisselle.

- **Nettoyer la cuve et l'intérieur de porte en acier inoxydable**

Nettoyer les bords extérieurs du panneau de porte intérieur régulièrement pour enlever les débris pouvant s'accumuler pendant une charge normale. Si des taches apparaissent sur la cuve ou l'intérieur de la porte en acier inoxydable, s'assurer que le distributeur d'agent de rinçage est plein.

- **Vérifier et nettoyer les embouts de bras gicleurs**

Vérifier occasionnellement les bras gicleurs afin de s'assurer que les trous ne sont pas obstrués. Il faut enlever les bras pour vérifier s'il y a des obstructions.

*Pour enlever le bras gicleur supérieur:*

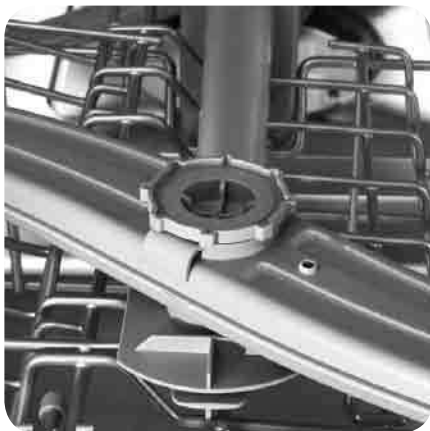

1. Enlever le panier supérieur du lave-vaisselle.
2. Mettre le panier à l'envers. Le bras gicleur est maintenu en place par un écrou de verrouillage, comme ci-dessous. Tourner cet écrou dans le sens contre horaire

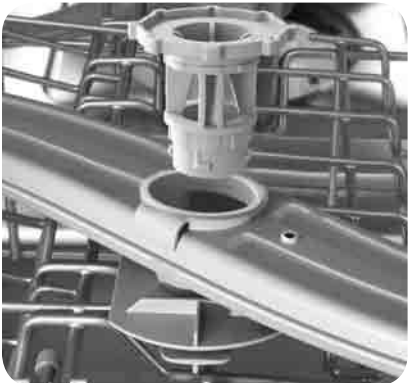

et l'enlever, comme ci-dessous, pour dégager le bras

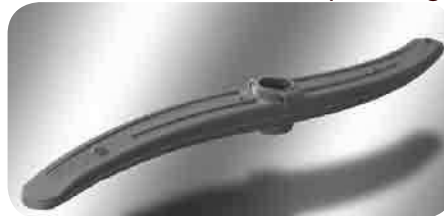

gicleur.

3. Enlever le bras gicleur, comme ci-dessous.
4. Vérifier s'il y a des obstructions dans les trous.
5. S'il faut le nettoyer, le passer à l'eau courante.

*Pour réinstaller le bras gicleur supérieur:*

1. Remettre le bras gicleur à sa position initiale.
2. Remettre l'écrou de verrouillage en position initiale et le tourner dans le sens horaire 1/8 de tour.
3. Remettre le panier supérieur dans les guides

*Pour enlever le bras gicleur inférieur:*

1. Enlever le panier inférieur vide du lave-vaisselle.
2. Saisir et soulever le bas gicleur.
3. S'assurer qu'il n'y a pas d'obstruction.



4. S'il faut le nettoyer, le passer à l'eau courante.

*Pour réinstaller le bras gicleur inférieur:*

1. Remettre le bras gicleur inférieur à sa position initiale et le presser pour qu'il s'enclenche en place.
2. Remettre le panier inférieur à sa position initiale.

- **Vérifier et nettoyer le système de filtre**

Ce lave-vaisselle est doté d'un système de filtre comprenant un assemblage crépine et filtre cylindrique et d'un filtre fin. Certains modèles sont dotés d'un micro filtre. Ce système de filtre est situé à l'intérieur du lave-vaisselle sous le panier inférieur et est facile d'accès. Pendant une utilisation normale, le système de filtre s'autonettoie. Il faut vérifier occasionnellement s'il y a des objets étrangers et le nettoyer, au besoin.

## ATTENTION

Pour éviter toute blessure, ne pas mettre les doigts dans la crépine, car elle peut contenir des objets coupants.

*Pour enlever l'assemblage crépine et filtre cylindrique:*

1. Enlever le panier inférieur.
2. Saisir l'assemblage et le tourner dans le sens contre horaire de  $\frac{1}{4}$  de tour, comme illustré ci-dessous.
3. Soulever l'assemblage comme illustré.

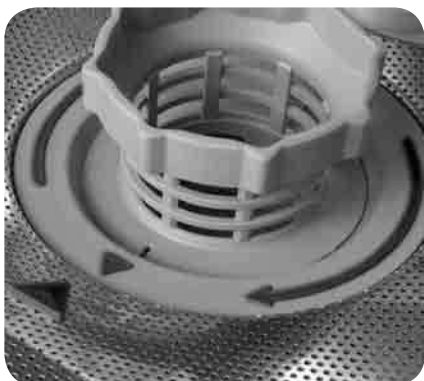

4. Vérifier avec soin l'assemblage. S'il y a des débris dans la crépine, la tourner à l'envers et frapper délicatement sur une surface comme un plan de travail pour déloger et enlever les débris.
5. Passer le filtre cylindrique sous l'eau courante pour le nettoyer.

*Pour enlever le filtre fin:*

1. Retirer le filtre fin du plancher du lave-vaisselle comme illustré ci-dessous, le nettoyer en le passant à l'eau courante.
2. Enlever le micro filtre et le passer à l'eau courante pour le nettoyer.

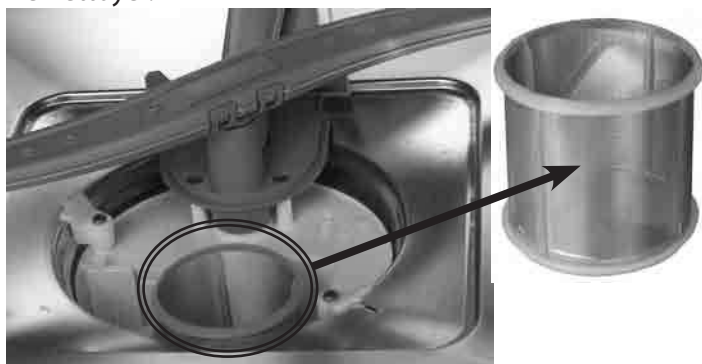

*Pour réinstaller le système de filtre:*

1. Remettre le filtre fin à sa position d'installation d'origine.

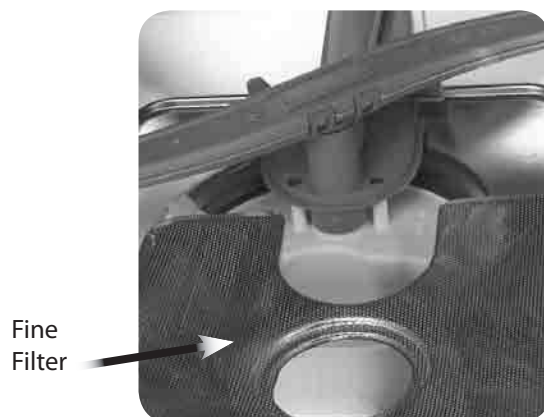

2. Placer l'assemblage crépine et filtre cylindrique à sa position d'origine dans le plancher du lave-vaisselle.
3. Tourner la poignée de  $\frac{1}{4}$  de tour jusqu'à ce qu'elle se verrouille. La flèche sur la poignée et celle du filtre fin devraient pointer l'une vers l'autre, comme illustré ci-dessous.
4. Tirer délicatement sur la poignée pour s'assurer que

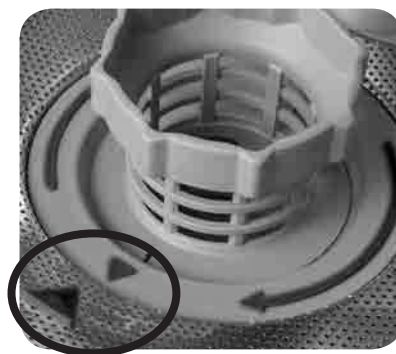

l'assemblage est verrouillé en place.

### • Nettoyer le panneau de porte extérieur

*Porte de couleur*

Utiliser seulement un chiffon doux légèrement humide d'eau savonneuse.

*Porte en acier inoxydable*

Utiliser un chiffon doux avec un nettoyant non abrasif (préférentiellement en vaporisateur) conçu pour l'acier inoxydable. Pour de meilleurs résultats, appliquer le nettoyant sur le chiffon, puis essuyer la surface.

### • Nettoyer le joint de porte

Nettoyer régulièrement le joint de porte avec un chiffon humide pour enlever les particules et autres débris. Nettoyer aussi le joint situé à l'intérieur du lave-vaisselle, au bas de la porte.

### • Hivérifier le lave-vaisselle

Si l'appareil n'est pas utilisé pendant une longue période dans un endroit où il peut y avoir du gel (ex. : chalet, pendant les vacances), il faut faire hivérifier le lave-vaisselle par un centre de service autorisé.

# 11

## Aide

Les lave-vaisselle présentent parfois des problèmes qui ne sont pas reliés au fonctionnement de l'appareil. L'information suivante peut aider à résoudre le problème sans faire appel à un technicien.

Problème	Cause	Action
Le lave-vaisselle ne se met pas en marche.	<ol style="list-style-type: none"><li>1. La porte peut ne pas être bien enclenchée.</li><li>2. L'appareil n'est peut-être pas mis en circuit.</li><li>3. L'appareil n'est pas réinitialisé ou le cycle précédent n'est pas complété.</li><li>4. Mise en marche différée enclenchée.</li><li>5. Interrupteur de l'alimentation électrique au lave-vaisselle ou fusible grillé.</li><li>6. Verrouillage enfant activé (certains modèles)</li><li>7. La porte a été fermée sans qu'un ne soit sélectionné.</li><li>8. L'alimentation en eau n'est pas ouverte.</li></ol>	<ol style="list-style-type: none"><li>1. Fermer complètement la porte.</li><li>2. Presser l'interrupteur d'alimentation principal pour mettre l'appareil en circuit.</li><li>3. Pour réinitialiser, consulter « Annuler ou changer un cycle » dans ce guide.</li><li>4. Pour réinitialiser, consulter « Marche différée » dans ce guide.</li><li>5. Vérifier le coupe-circuit.</li><li>6. Désactiver le verrouillage enfant. Consulter « Verrouillage enfant » dans ce guide, si applicable.</li><li>7. Choisir un cycle et fermer la porte.</li><li>8. Vérifier et ouvrir l'alimentation en eau.</li></ol>
Le lave-vaisselle sonne (signal de fin de cycle)	Les réglages par défaut indiquent au propriétaire que le cycle est complété en émettant une tonalité. Cette fonction peut être désactivée, si désirée.	Pour désactiver ou régler le volume, consulter « Signal de fin de cycle » dans ce guide.
L'affiche ne s'allume pas ou les voyants ne sont pas en circuit.	<ol style="list-style-type: none"><li>1. Un fusible peut être grillé ou le coupe-circuit est déclenché.</li><li>2. La porte n'est pas fermée ou enclenchée.</li></ol> <p><i>Remarque : pour les modèles dotés de contrôle sur le dessus de la porte, l'affiche ne s'allume que lorsque la porte est ouverte et que les contrôles sont visibles.</i></p>	<ol style="list-style-type: none"><li>1. 1. Vérifier le fusible ou le coupe-circuit et remplacer le fusible ou réenclencher le coupe-circuit.</li><li>2. 2. S'assurer que la porte est bien enclenchée et bien fermée.</li></ol>
Le lave-vaisselle semble fonctionner longtemps.	<ol style="list-style-type: none"><li>1. L'eau de remplissage n'est pas suffisamment chaude.</li><li>2. La durée du cycle peut varier à cause de la saleté et des conditions de l'eau.</li><li>3. Le distributeur d'agent de rinçage est vide.</li><li>4. Le lave-vaisselle est branché sur l'alimentation en eau froide.</li></ol> <p><i>Remarque : « Données du tableau de cycle » dans ce guide pour la durée typique d'un cycle.</i></p>	<ol style="list-style-type: none"><li>1. Avant de commencer un cycle, faire couler l'eau chaude à l'évier près du lave-vaisselle.</li><li>2. Les capteurs du lave-vaisselle augmentent automatiquement la durée du cycle afin d'assurer un bon lavage lorsque de la vaisselle est très sale est détectée</li><li>3. Ajouter de l'agent de rinçage.</li><li>4. Vérifier si le lave-vaisselle est branché sur l'alimentation en eau chaude.</li></ol>
La vaisselle n'est pas suffisamment propre.	<ol style="list-style-type: none"><li>1. Le mouvement du bras gicleur est obstrué.</li><li>2. L'embout du bras gicleur est obstrué.</li><li>3. Mauvaise utilisation de détergent.</li><li>4. Les filtres sont peut-être obstrués.</li><li>5. La vaisselle empilée ou chargée trop près les unes des autres.</li><li>6. Cycle de lavage choisi ne convient pas au type de saleté.</li></ol>	<ol style="list-style-type: none"><li>1. S'assurer que le mouvement du bras gicleur n'est pas obstrué en le tournant.</li><li>2. Enlever le bras gicleur et nettoyer selon les directives données à « Vérifier et nettoyer les embouts de bras gicleur » dans ce guide.</li><li>3. Augmenter ou diminuer la quantité de détergent selon la dureté de l'eau. Consulter le tableau donné à « Ajout de détergent et d'agent de rinçage ».</li><li>4. Nettoyer le filtre. Consulter « Vérifier et nettoyer le système de filtre » à la rubrique Entretien dans ce guide.</li><li>5. Réarranger la charge afin que l'eau giclée puisse atteindre la vaisselle. Voir « Préparation et charge » dans ce guide.</li><li>6. Consulter la section « Cycle de lavage » à la rubrique Fonctionnement du lave-vaisselle dans ce guide.</li></ol>



Problème	Cause	Action
La vaisselle n'est pas assez sèche.	<ol style="list-style-type: none"> <li>1. Le distributeur d'agent de rinçage est vide (le voyant d'agent de rinçage est allumé).</li> <li>2. Mauvais chargement de la vaisselle.</li> <li>3. Le cycle de lavage ne comprend pas le séchage. <i>Remarque : le plastique et le téflon ne sèche pas complètement comme les autres articles à cause de leurs propriétés inhérentes.</i></li> </ol>	<ol style="list-style-type: none"> <li>1. Ajouter de l'agent de rinçage, lequel améliore le séchage.</li> <li>2. Réarranger la charge ; ne pas empiler les articles. Consulter « Préparation et chargement » dans ce guide.</li> <li>3. Le réglage rinçage attente ne comprend pas le séchage. <i>Remarque : certains modèles offrent des options additionnelles de séchage pour améliorer le séchage. Consulter « Options de cycle de séchage » à la section Fonctionnement du lave-vaisselle dans ce guide.</i></li> </ol>
Odeur	<ol style="list-style-type: none"> <li>1. Des débris d'aliments sont présents au fond du lave-vaisselle.</li> <li>2. Des particules d'aliments sont présents près du joint de porte.</li> <li>3. La vaisselle est demeurée trop longtemps dans le lave-vaisselle avant d'enclencher un cycle.</li> <li>4. Il reste de l'eau au fond du lave-vaisselle.</li> <li>5. LE tuyau de drainage est obstrué.</li> </ol>	<ol style="list-style-type: none"> <li>1. Enlever les filtres et les nettoyer selon « Vérifier et nettoyer le système de filtre » dans ce guide.</li> <li>2. Consulter « Nettoyage du joint d'étanchéité de la porte » à la section Entretien dans ce guide.</li> <li>3. Activer le cycle rinçage-attente si l'on n'a pas l'intention d'effectuer immédiatement un cycle de lavage.</li> <li>4. S'assurer que l'appareil est complètement drainé du dernier cycle. Consulter « Annuler ou changer un cycle » dans ce guide.</li> <li>5. Enlever toute obstruction du tuyau de drainage en téléphonant à du personnel qualifié. <i>Remarque : si l'odeur persiste, effectuer un cycle de lavage normal pour vidanger, puis arrêter le cycle et mettre une tasse de 8 onces de solution de vinaigre blanc distillé dans le panier supérieur et terminer le cycle.</i></li> </ol>
Le lave-vaisselle ne se remplit pas d'eau	<ol style="list-style-type: none"> <li>1. Quelque chose obstrue le système d'alimentation en eau.</li> <li>2. Le cycle précédent n'était pas complété.</li> <li>3. La marche différée est activée.</li> </ol>	<ol style="list-style-type: none"> <li>1. S'assurer que la soupape d'alimentation en eau (habituellement située sous l'évier de la cuisine) est ouverte et que la canalisation d'alimentation en eau n'est pas coincée ni obstruée.</li> <li>2. Consulter « Annuler ou changer un cycle » dans ce guide.</li> <li>3. Annuler la marche différée ou attendre que le différé soit complété. Consulter « Marche différée » dans ce guide.</li> </ol>
Fuites d'eau	<ol style="list-style-type: none"> <li>1. Mousse.</li> <li>2. Le joint de porte est peut-être sorti de sa cannelure.</li> <li>3. L'évent de condensation est bloqué.</li> <li>4. Installation inadéquate.</li> </ol>	<ol style="list-style-type: none"> <li>1. Mauvais type de détergent utilisé causant de la mousse et des fuites. Utiliser seulement du détergent pour lave-vaisselle. Si la mousse persiste, ajouter une cuillère à table d'huile végétale au fond du lave-vaisselle et activer un cycle de lavage.</li> <li>2. S'assurer que le joint est bien en place dans sa cannelure.</li> <li>3. S'assurer que l'évent de condensation n'est pas obstrué. Consulter « Charger les très grands articles » à la section Préparation et chargement du lave-vaisselle dans ce guide.</li> <li>4. Faire vérifier l'installation par un technicien qualifié (alimentation en eau, système de drainage, mise de niveau, plomberie).</li> </ol>

# 12 Service à la clientèle

Le lave-vaisselle Thermador ne requiert aucun autre entretien que celui décrit à la rubrique entretien. Si le lave-vaisselle présente un problème, avant d'effectuer un appel de service, consulter la rubrique aide. Si un service est nécessaire, communiquer avec le marchand ou l'installateur ou un centre de service autorisé. Ne pas tenter de réparer l'appareil. Tout service effectué par une personne non qualifiée peut annuler la garantie.

Si l'on éprouve des problèmes avec le lave-vaisselle Thermador, et que le service n'est pas satisfaisant, suivre les étapes ci-dessous (dans l'ordre donné) jusqu'à ce que le problème soit corrigé de façon satisfaisante:

1. Communiquer avec l'installateur ou un centre de service autorisé Thermador dans la région.
2. Communiquer avec le service à la clientèle du site [www.Thermador.com](http://www.Thermador.com).
3. Écrire à l'adresse ci-dessous:

BSH Home Appliances, Corporation  
5551 McFadden Avenue  
Huntington Beach, CA 92649

4. Téléphoner au 1-800-944-2904.

S'assurer d'inclure l'information du modèle indiquée ci-dessous ainsi qu'une explication du problème et de la date du début.

Les numéros de modèle et de série sont situés sur la plaque signalétique, coin droit de la porte du lave-vaisselle, figure ci-dessus.



De plus, si par écrit, indiquer un numéro de téléphone de jour.

Faire une copie de la facture et la conserver dans ce guide. Le consommateur est responsable de la preuve d'achat pour obtenir un service sous garantie.

Information du modèle:

- Numéro de modèle
- Numéro de série
- Date d'achat
- Date d'installation

# 13 Énoncé de la garantie limitée

**Couverture de la garantie :** la garantie limitée fournie par BSH Home Appliances («Thermador») dans cet énoncé de garantie limitée s'applique seulement aux lave-vaisselle Thermador («produit») vendu au premier acheteur, en autant que le produit ait été acheté : 1) pour une utilisation normale résidentielle (non commerciale), et qu'en fait en tout temps a été utilisé pour un usage domestique normal ; 2) nouveau au détail (non en montre, tel quel ou un retour), qu'il n'est pas destiné à la vente ni à un usage commercial et 3) aux États-Unis ou au Canada et qu'il est demeuré en tout temps dans le pays où l'appareil a été acheté. Les garanties données ici s'appliquent seulement au premier acheteur du produit et ne sont pas transférables.

- S'assurer de retourner la carte d'enregistrement ; quoiqu'elle n'est pas nécessaire pour la couverture de garantie, cela permet à Thermador de communiquer avec l'utilisateur dans l'éventualité où il y aurait un problème de sécurité ou un rappel de produit.

**Durée de la garantie:** Thermador garantit que le produit ne présente aucun défaut de matériaux ou de fabrication pour une période de trois-cent-soixante-cinq (365) jours (1 an) à compter de la date d'achat. La durée commence à la date d'achat et ne sera pas allongée, prolongée, interrompue pour quelle que raison que ce soit. Les frais de main-d'œuvre et d'expédition sont compris dans la couverture de base.

**Garantie limitée prolongée:** Thermador offre également ces garanties limitées additionnelles:

- **Garantie limitée de 2 ans:** Thermador réparera ou remplacera tout composant ayant un défaut de matériaux ou de fabrication (excluant les frais de main-d'œuvre).
- **Garantie limitée de 5 ans sur les pièces électroniques:** Thermador réparera ou remplacera tout microprocesseur ou panneau de circuits imprimés Thermador présentant un défaut de matériaux ou de fabrication (excluant les frais de main-d'œuvre).
- **Garantie limitée de 5 ans sur les paniers:** Thermador remplacera le panier supérieur ou inférieur (excluant les composants du panier), si le panier présente un défaut de matériaux ou de fabrication (excluant les frais de main-d'œuvre).
- **Garantie à vie contre la perforation de l'acier inoxydable causée par la rouille:** Thermador remplacera le lave-vaisselle par le même modèle ou un modèle semblable, équivalent ou mieux, si la doublure intérieure présente une perforation par la rouille (excluant les frais de main-d'œuvre). Thermador remplacera la porte en acier inoxydable si elle présente des perforations par la rouille (excluant les frais de main-d'œuvre).

La durée commence à la date d'achat et ne sera pas allongée, prolongée, interrompue pour quelle que raison que ce soit. Les frais de main-d'œuvre et d'expédition sont compris dans la couverture de base.

**Réparation ou remplacement comme solution exclusive:** pendant la période de garantie, Thermador ou un de ses centres de service autorisés réparera le produit sans frais (sujet à certaines limitations indiquées dans le présent document), si le produit présente un défaut de fabrication ou de matériaux. Si des tentatives raisonnables pour réparer le produit sont vaines, alors Thermador remplacera le produit (un modèle supérieur peut être disponible, à la seule discrétion de Thermador, moyennant des frais additionnels). Toutes les pièces ou les composants enlevés demeurent la seule propriété de Thermador. Toute pièce et tout composant réparés doit être identique à la pièce d'origine à des fins de cette garantie et la garantie ne sera pas prolongée en regard de telles pièces. La seule responsabilité de Thermador est de faire réparer le produit défectueux par un centre de service autorisé pendant les heures d'affaires normales. Pour la sécurité et éviter des dommages à la propriété, Thermador recommande fortement de ne pas réparer le produit soi-même, par une personne non qualifié ; Thermador ne sera pas tenu responsable des réparations ou du travail effectué par une personne non autorisée. Si le consommateur désire faire réparer par une personne autre qu'une personne autorisée, CETTE GARANTIE EST AUTOMATIQUEMENT NULLE ET NON AVENUE. Les centres de service autorisés sont les personnes ou les compagnies qui ont été spécialement formées sur les produits Thermador et qui possèdent, selon l'opinion de Thermador, une réputation supérieure pour le service à la clientèle et la capacité technique (il est à noter qu'elles sont des entités indépendantes et non des agents, partenaires, affiliations ou représentants de Thermador). Nonobstant ce qui suit, Thermador ne sera pas tenu responsable d'aucune façon si le produit est situé dans une région éloignée (supérieure à 100 miles d'un centre de service autorisé) ou n'est pas accessible de façon raisonnable, dans un

environnement hasardeux, dangereux ; dans une telle éventualité, à la demande du consommateur, Thermador pourrait payer les frais de main-d'œuvre et de pièces et expédier les pièces à un centre de service autorisé le plus près, mais le consommateur serait entièrement responsable pour toute durée de déplacement et autres frais spéciaux encourus par le centre de service, en autant qu'il accepte l'appel de service.

**Produit hors garantie:** Thermador n'a aucun obligation, par loi ou autre, d'offrir toute concession, incluant réparation, prorata ou remplacement de produit une fois la garantie expirée.

**Exclusions à la garantie:** la garantie décrite dans le présent document exclut tout défaut ou dommage non directement relié à Thermador, incluant sans limitation, un ou plusieurs de ce qui suit : 1) utilisation du produit autre qu'un usage normal, habituel et de la façon destinée (incluant sans limitation toute forme d'utilisation commerciale, d'utilisation ou de rangement d'un produit pour l'intérieur à l'extérieur, utilisation du produit de concert avec un transporteur aérien ou marin) ; 2) mauvaise conduite, négligence, mauvaise utilisation, abus, accidents, fonctionnement inadéquat, mauvais entretien, installation inadéquate ou négligence, altération, manquement d'observer les instructions de fonctionnement, mauvaise manipulation, service non autorisé (incluant réparation par le consommateur ou exploration du fonctionnement interne du produit) ; 3) ajustement, modification ou altération de toute sorte ; 4) manquement à la conformité des normes applicables fédérales, provinciales, municipales ou électrique du pays, codes de plomberie et/ou de construction, réglementation ou lois, incluant le manquement d'installer le produit en stricte conformité avec les codes et réglementations de construction et d'incendie locaux ; 5) usure ordinaire, déversements d'aliments, liquide, accumulation de graisse ou autres substances accumulées dans, sur ou autour du produit ; et 6) toute force ou tout facteur externe, élémentaire et/ou environnemental, incluant sans limitation, pluie, vent, sable, inondation, incendie, coulée de boue, gel, humidité excessive et exposition prolongée à l'humidité, foudre, surtension, problème de structure autour de l'appareil et actes de Dieu. En aucun cas, Thermador ne sera tenu responsable des dommages survenus à la propriété, incluant les armoires, planchers, plafonds et autres objets ou structures autour du produit. Également exclus de la garantie, égratignures, encoches, enfoncement et dommages esthétiques sur les surfaces externes ou les pièces exposées ; produit sur lequel le numéro de série a été modifié, altéré, effacé, enlevé ; appel de service pour enseigner le fonctionnement du produit ou les visites où il n'y a aucun problème avec le produit ; correction de problèmes d'installation (le consommateur est seul responsable pour toute structure et tout réglage du produit, incluant l'électricité, la plomberie et autres connexions nécessaires, pour un plancher/fondation appropriée, et pour toute modification incluant, sans limitation, armoire, mur, plancher, tablette, etc.) et la remise de coupe-circuit ou remplacement de fusible.

SELON LA PORTÉE PERMISE PAR LA LOI, CETTE GARANTIE DONNE DES SOLUTIONS EXCLUSIVE RELATIVEMENT AU PRODUIT, QUE LA RÉCLAMATION SURVIENNE PAR CONTRAT OU TORT (INCLUANT RESPONSABILITÉ STRICTE OU NÉGLIGENCE) OU AUTRE. CETTE GARANTIE EST EN LIEU DE TOUTE AUTRE GARANTIE, EXPRESSE OU IMPLICITE, TOUTE GARANTIE PAR LOI, À DES FINS DE COMMERCIALISATION OU À DES FINS PARTICULIÈRES, OU AUTRE, SERA EN VIGUEUR SEULEMENT POUR LA PÉRIODE EFFECTIVE DE LA GARANTIE LIMITÉE EXPRESSE. EN AUCUN CAS, LE FABRICANT NE PEUT ÊTRE TENU RESPONSABLE DES DOMMAGES ACCESSOIRES, SPÉCIAUX, INDIRECTS, PERTES D'AFFAIRES, ET/OU DOMMAGES PUNITIFS, PERTES, FRAIS INCLUANT SANS LIMITATION LE MANQUEMENT AU TRAVAIL, REPAS À L'HÔTEL ET/OU AU RESTAURANT, FRAIS DE REMODELAGE SURVENUS À CAUSE DE DOMMAGES DIRECTS DÉFINITIVEMENT CAUSÉS EXCLUSIVEMENT PAR Thermador OU AUTRE. CERTAINS ÉTATS NE PERMETTENT PAS L'EXCLUSION OU LA LIMITATION DES DOMMAGES ACCESSOIRES OU INDIRECTS ET NE PERMETTENT PAS LA LIMITATION SUR LA DURÉE D'UNE GARANTIE IMPLICITE, PAR CONSÉQUENT LES LIMITATIONS SUSMENTIONNÉES PEUVENT NE PAS S'APPLIQUER. CETTE GARANTIE DONNE DES DROITS SPÉCIFIQUES ET IL PEUT Y EN AVOIR D'AUTRES QUI VARIENT D'UN ÉTAT À L'AUTRE. Aucune tentative de modifier, changer ou amender cette garantie ne peut être effective sans le consentement écrit autorisé par un officier de BSH.

**Pour un service sous garantie :** POUR OBTENIR UN SERVICE SOUS GARANTIE, COMMUNIQUER AVEC UN CENTRE DE SERVICE AUTORISÉ Thermador DANS LA RÉGION OU TÉLÉPHONER AU 800-944-2904 ou écrire à Thermador au : BSH Home Appliances, 5551 McFadden Avenue, Huntington Beach, CA 92649





***Felicidades y Gracias de parte de Thermador!***

Gracias por haber escogido una lavadora de platos Thermador. Usted se ha unido a muchos clientes quienes exigen un rendimiento silencioso y excepcional de su lavadora de platos.

Este manual ha sido escrito tomando en cuenta su seguridad y comodidad. La información incluida es muy importante. Le aconsejamos que lea este manual antes de utilizar su lavadora de platos por la primera vez.

Para averiguar aún más detalles acerca de su lavadora de platos y los accesorios disponibles, además de muchos otros aparatos domésticos de la alta calidad Thermador, visite nuestro sitio web a:

***[www.thermador.com](http://www.thermador.com) (U.S.A)***

OR

***[www.thermador.ca](http://www.thermador.ca) (Canada)***

Por favor comuníquese con nosotros en caso que tenga preguntas o comentarios. Nos puede llamar al número telefónico gratis:1-800-944-2904, o nos puede escribir a:

BSH Home Appliances, Corp.  
5551 McFadden Avenue  
Huntington Beach, CA 92649

# Contenido

<b>1. Instrucciones Importantes de Seguridad .....</b>	<b>56-57</b>
<b>2. Componentes de la Lavadora de Platos .....</b>	<b>58</b>
<b>3. Características de la Lavadora de Platos .....</b>	<b>59</b>
<b>4. Cargar la Vajilla .....</b>	<b>60-61</b>
<b>5. Como Cargar la lavadora de Platos .....</b>	<b>62-63</b>
<b>6. Cómo Cargar la Canasta para Cubiertos .....</b>	<b>63-65</b>
<b>7. Cómo Añadir Detergente y Agente de Enjuague .....</b>	<b>66-67</b>
<b>8. Características y Opciones .....</b>	<b>68</b>
<b>9. Información de los Ciclo de Lavado .....</b>	<b>69</b>
<b>10. Cómo Operar la Lavadora de Platos .....</b>	<b>70-72</b>
<b>11. Cuidado y Mantenimiento .....</b>	<b>73-74</b>
<b>12. Autoayuda .....</b>	<b>75-77</b>
<b>13. Servicio al Cliente .....</b>	<b>78</b>
<b>14. Información de la Garantía .....</b>	<b>79</b>

# 1

## Instrucciones Importantes de Seguridad Comprenda y Guarde esta Información



### ADVERTENCIA

El mal uso de la lavadora de platos puede causar lesiones serias o la muerte. No use la lavadora de platos cubierta por este manual de otra forma o para algún otro propósito que no sea explicado en las siguientes páginas.



El empleo de técnicos de servicio no calificados o el uso de refacciones no originales puede dañar el producto severamente y/o causar lesiones. Todas las reparaciones deben ser realizadas por un técnico de servicio calificado utilizando solamente refacciones originales de fábrica.



Cuando se instala incorrectamente la alimentación eléctrica para su lavadora de platos cubierta en este manual o cuando la lavadora de platos se conectó mal a tierra, existe el riesgo de una descarga eléctrica o un fuego. No use la lavadora de platos cubierta en este manual, si usted no está seguro que la alimentación eléctrica ha sido instalada correctamente o que el lavavajillas ha sido aterrizado correctamente.

### CUIDADO

Nunca use productos de limpieza con vapor para limpiar su lavadora de platos. El fabricante no será responsable de posibles daños o consecuencias.



¡Nunca use químicos agresivos para limpiar su lavadora de platos. Algunos productos de limpieza que contienen cloruro pueden dañar su lavadora de platos y constituyen un riesgo para la salud!



Recomendamos altamente que el consumidor final se familiarice con los procedimientos para apagar el suministro del agua entrante y para apagar la alimentación eléctrica. Consulte las instrucciones de instalación o hable con su instalador para más información.



## **ADVERTENCIA: Para reducir el riesgo de un fuego, una descarga eléctrica o lesiones serias, observe lo siguiente:**

1. La lavadora de platos de Thermador incluye Instrucciones de Instalación así como este Manual de Uso y Cuidado. Lea y comprenda todas las instrucciones antes de utilizar la lavadora de platos.
2. Este aparato debe estar puesto a tierra por medio de un sistema permanente de cableo metálico o de un dispositivo conductor de puesta a tierra instalado con los conductores de circuito y conectado a la borna de la puesta a tierra del equipo o de la lavadora de platos. Consulte el Manual de Instalación que acompaña esta lavadora de platos para averiguar más información acerca de los requisitos del equipo eléctrico.
3. Utilice la lavadora de platos de Thermador únicamente para realizar la función intencionada que es la de lavar la vajilla y los utensilios de cocina en su hogar.
4. Utilice únicamente detergentes o agentes de enjuague recomendados para uso en la lavadora de platos y manténgalos fuera del alcance de niños.
5. A medida que cargue los artículos para lavar:
  - a. Acomode los artículos filosos de modo que no dañen el sello de la puerta.
  - b. Cargue los cuchillos y otros utensilios filosos **CON EL MANGO HACIA ARRIBA** para reducir el riesgo de cortarse.
  - c. No lave artículos de plástico a menos de que indiquen "a prueba de lavadora de platos" [dishwasher safe]. En cuanto a los productos de plástico que no lleven tal aviso, consulte el fabricante para averiguar sus recomendaciones.
  - d. No opere su lavadora de platos a menos de que todos los paneles del gabinete estén instalados correctamente.
  - e. No intente alterar, modificar o sobrecontrolar los controles o los interruptores de seguridad eléctricos.
6. No abuse ni se siente o se pare en la puerta o en las rejillas para trastes de la lavadora de platos.
7. Con el fin de reducir el riesgo de heridas, no permita que niños jueguen adentro o encima de la lavadora de platos.
8. Cuando los niños llegan a una edad suficiente para operar el aparato, es la responsabilidad legal de los padres o de los tutores legales asegurar que personas calificadas los instruyan sobre prácticas seguras.
9. Bajo ciertas condiciones, el gas hidrógeno podría acumularse en un sistema de agua caliente que no se ha usado durante por lo menos dos semanas. El gas hidrógeno es explosivo. Antes de usar una lavadora de platos conectada a un sistema de agua caliente que no ha sido operada por dos o más semanas, abra todas las llaves de agua caliente y permita que corra el agua por algunos minutos. De este modo se dispersa el gas hidrógeno que se acumuló. Ya que el gas podría explotar, no fume ni prenda una llama durante este proceso.
10. Quite la puerta del compartimiento de lavado (la tina) antes de poner la lavadora de platos fuera de servicio o cuando lo deseche.
11. Para no dañar el piso y evitar la posible formación de moho, no permita áreas húmedas alrededor o abajo de la lavadora de platos.
12. Proteja su lavadora de platos de los elementos. Protéjala de la congelación para evitar posibles daños a la válvula de llenado. La garantía no cubre daños causados por la congelación.

# 2

## Componentes de la Lavadora de Platos

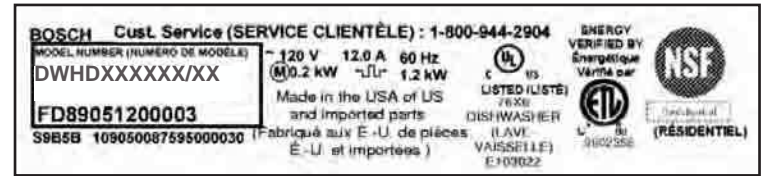
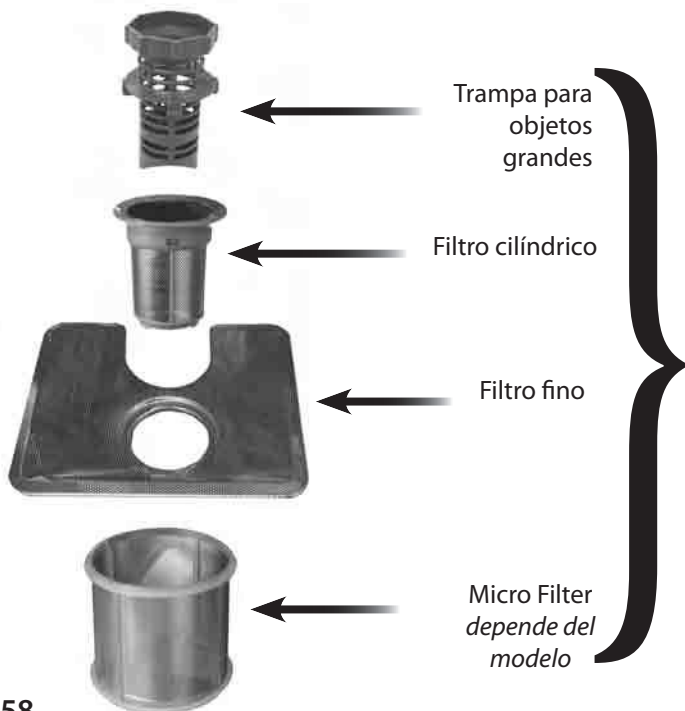

**Sistema de Filtración**

# 3

## Características de la lavadora de platos

**Sistema de Reducción de Ruido:** Un sistema motorizado con dos bombas, el motor suspendido (Suspension Motor™), y el triple aislamiento hacen que esta lavadora de platos sea una de las más silenciosas en Norteamérica.

**Rejillas revestidas de nylon:** Eliminan cortes y mellas y vienen con una garantía de cinco años.

**Calentador de Paso™:** Calienta el agua hasta una temperatura para desinfectar.

**SaniDry™:** El enjuague final realizado a una temperatura alta, la tina de acero inoxidable a una temperatura más baja junto con la acción del agua que se escurre en forma de láminas gracias al agente del enjuague resulta en un secado higiénico, económico y eficiente en el uso de energía eléctrica.

**Sistema de Manejo de Agua EcoSense™:** Revisa la condición del agua y determina la necesidad de llenar con agua fresca por segunda vez.

**Sistema de Filtración Triplíquese:** Tres filtros le aseguran la distribución de agua limpia y protegen la bomba principal y la bomba de evacuación contra materiales ajenos.

---

### Materiales de Vajillas

*NOTA: Antes de usar su lavadora de platos por primera vez, revise la información en esta sección. Algunos artículos que usted desea limpiar no están a prueba de lavadora de platos y deben ser lavados a mano; otros requieren de un acomodo especial. Póngase en contacto con el fabricante del artículo si usted tiene dudas acerca de que el uso de la lavadora de platos sea apropiado.*

#### Recomendado

**Aluminio:** El aluminio anodizado de color puede oscurecerse con el tiempo. Los minerales en su agua pueden causar que el aluminio se oscurezca o que se manche. Generalmente se pueden quitar estas manchas usando esponjillas de fibra metálica rellenas de jabón.

**Porcelana, Cristal, Cerámica:** Algunas piezas pintadas a mano pueden perder el color, oscurecerse o mancharse. Lave estas piezas a mano. Posicione piezas frágiles de vidrio de tal modo que no se puedan voltear y que no tengan contacto con otras piezas durante el ciclo de lavado.

**Vidrio:** El vidrio opalino puede ponerse amarillo.

**Capas antiadherentes:** Aplique una ligera capa de aceite vegetal a las superficies antiadherentes después del secado.

\* **Retardar la Puesta en Marcha:** Esta opción le permite retardar el tiempo de inicio de su lavadora de platos.

\* **Púas plegables de la rejilla superior e inferior:** Aumentan la flexibilidad de la rejilla para acomodar artículos más grandes/altos.

\* **Media Carga:** Reduce el consumo de energía y agua cuando lave cargas pequeñas, poco sucias.

\* **Calor Extra Secante:** Sube la temperatura del agua de enjuague y aumenta el tiempo de secado, resultando en un secado mejorado.

\* **OptiDry™:** Esta característica detecta cuando falta agente de enjuague y automáticamente incrementa el tiempo de secado.

\* **Rejilla de Ajuste Manual:** Se puede subir o bajar la rejilla superior para acomodar artículos muy altos en las rejillas superiores e inferiores.

\* **depende del modelo**

---

**Plásticos:** Asegúrese que la pieza está apta para ser usada en una lavadora de platos.

**Acero Inoxidable, Plata de Ley, y Plateado:** Coloque las piezas hechas de metales diferentes de tal modo que no tengan contacto una con la otra pieza.

#### No Recomendado

**Acrílico:** Puede ocurrir el craquelado (grietas pequeñas en el acrílico).

**Piezas unidas por adhesivos:** Se pueden aflojar los adhesivos que unen materiales como plástico, madera, hueso, acero, cobre, estaño, etc.

**Utensilios con mango de hueso:** Se pueden separar los mangos.

**Hierro:** El hierro se oxida. Lave las piezas de hierro a mano y séquelas de inmediato.

**Piezas no diseñadas para lavavajillas:** Su lavadora de platos está diseñada para limpiar SÓLO trastes y artículos de cocina caseros.

**Estaño:** El estaño se oxidará. Lave las piezas de hierro a mano y séquelas de inmediato.

**Madera:** Los tazones de madera, utensilios de madera y piezas con mango de madera pueden agrietarse, doblarse y perder su acabado.

# 4

## Cómo Cargar la Lavadora de Platos

No haga ningún lavado preliminar de los artículos con suciedad pegada ligeramente. Elimine las partículas grandes de alimentos, los huesos, semillas, palillos para los dientes y la grasa excesiva. Tal vez es necesario pretratar (remojar o frotar a mano) las piezas con suciedades pegadas, quemadas o endurecidas.

Consulte la sección Materiales de Vajilla para más información sobre materiales de vajilla apropiados.

Cargue únicamente artículos a prueba de lavadoras de platos [dishwasher-safe] en su lavadora. Cargue su vajilla en las rejillas de la lavadora de platos de tal forma que los interiores de platos, ollas y sartenes encaren los brazos rociadores. Evite amontonar las piezas y los puntos de contacto entre éstas. Separe los artículos hechos de metales diferentes.

**REJILLA SUPERIOR - Juego de vajilla para 10 personas**

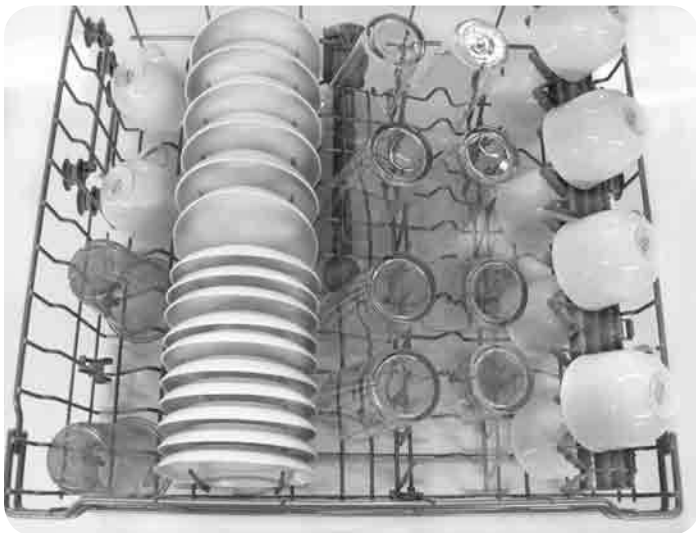

**REJILLA SUPERIOR - Juego de vajilla para 12 personas**



### Cómo Cargar la Rejilla Superior

**NOTA:** Asegúrese que los artículos no se salgan del fondo de las rejillas y que bloqueen los brazos rociadores.

**NOTA:** Cuando reintroduzca la rejilla superior hacia adentro de la lavadora de platos, empújela hasta que se detenga contra la pared trasera de la tina de tal modo que el brazo rociador de la rejilla superior se conecte al sistema de alimentación de agua en la parte trasera de la tina. No empuje la rejilla superior usando la puerta.

**REJILLA INFERIOR - Juego de vajilla para 10 personas**



**REJILLA INFERIOR - Juego de vajilla para 12 personas**



**REJILLA SUPERIOR - Juego de vajilla para 12 personas para la canasta de cubiertos estándar**

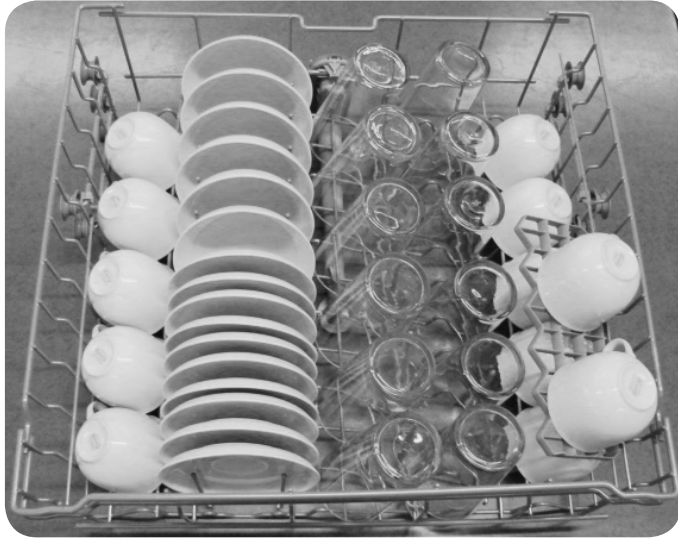

**REJILLA INFERIOR - Juego de vajilla para 12 personas para la canasta de cubiertos estándar**



# 5

## Como Cargar la Rejilla

### Rociador para Artículos Extra Altos

Si algún artículo está demasiado alto para poder colocarse en la rejilla inferior aún con la rejilla superior en la posición elevada, extraiga la rejilla superior vacía jalándola hacia afuera de la lavadora de platos hasta que se detenga. Jale hacia arriba y hacia afuera la orilla delantera de la rejilla hasta que los rodillos queden completamente libres de los rieles guías.

Guarde la rejilla al lado. Empuje los rieles guías de nuevo hacia adentro de la lavadora de platos. Encaje el Rociador

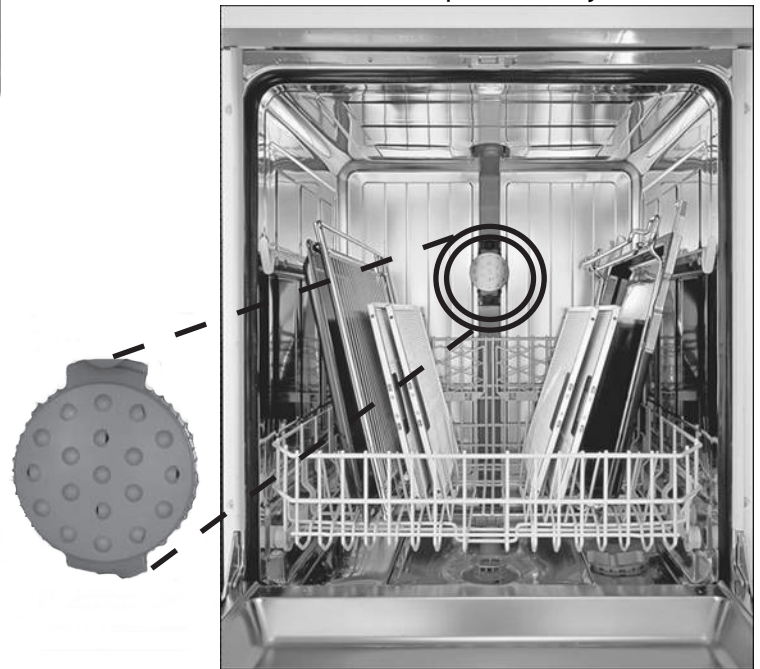

### CUIDADO

Para evitar daños a la lavadora de platos, no vuelva a instalar la rejilla superior antes de quitar el rociador para artículos extra altos.

*NOTA: No tape la abertura de ventilación que se encuentra en la pared derecha de la tina acomodando artículos altos como las tablas de plástico para cortar alimentos y las bandejas para hornear en el lado izquierdo de la rejilla inferior o en el centro.*

Para extraer el rociador y restablecer la lavadora de platos a su condición normal:

- Gire el rociador en el sentido contrario del reloj y sáquelo.
- Recoja la rejilla superior
- Incline la orilla delantera de la rejilla superior hacia arriba y acomode los rodillos en los rieles guías.
- Siga empujando la rejilla superior hacia adentro hasta que todos los rodillos se acomoden en los rieles.
- Empuje la rejilla superior hacia adentro de la lavadora de platos.

## Púas plegables

Las rejillas en algunos modelos selectos consisten en púas que se pueden doblar hacia abajo o hacia arriba, dependiendo de los artículos que usted quiere cargar en la rejilla. Para doblarlas hacia abajo:

- Agarre la púa cerca del mecanismo de bloqueo.
- Suéltela desde la ranura.
- Dóblela hacia abajo.



## Cómo ajustar la altura de la rejilla superior (algunos modelos)

*NOTA: Antes de empujar la rejilla superior de vuelta a la lavadora de platos, asegúrese que la altura de la rejilla es la misma en ambos lados. De lo contrario no se podrá cerrar la puerta de la lavadora de platos y el brazo rociador de la rejilla superior no se conectará al circuito de agua.*

Cómo subir la rejilla superior:

- Saque la rejilla superior vacía jalándola hacia afuera de la lavadora de platos hasta que se detenga.
- Agarre la parte superior de la rejilla arriba de las agarraderas de la rejilla superior con ajuste automático de altura y jálela hacia arriba hasta que las agarraderas bloqueen la rejilla en su posición (no es necesario presionar las agarraderas para subir la rejilla).

Cómo bajar la rejilla superior::

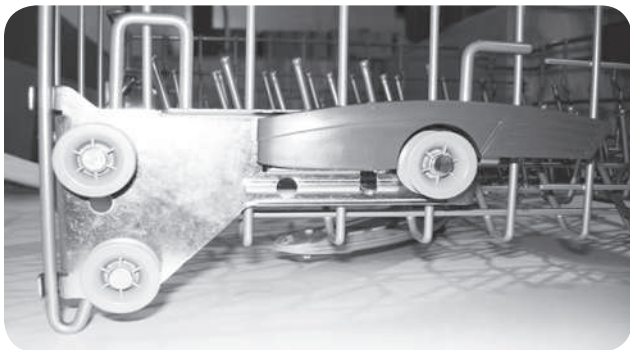

- Saque la rejilla superior jalándola hacia afuera de la lavadora de platos hasta que se detenga.

- Presione las agarraderas de la rejilla superior con ajuste automático de altura hacia adentro y deje que se caiga la rejilla

## Los sujetadores para artículos

Los sujetadores para artículos pequeños evitan que cosas ligeras y recipientes de plástico se volteen y que se llenen con agua durante el ciclo de lavado.

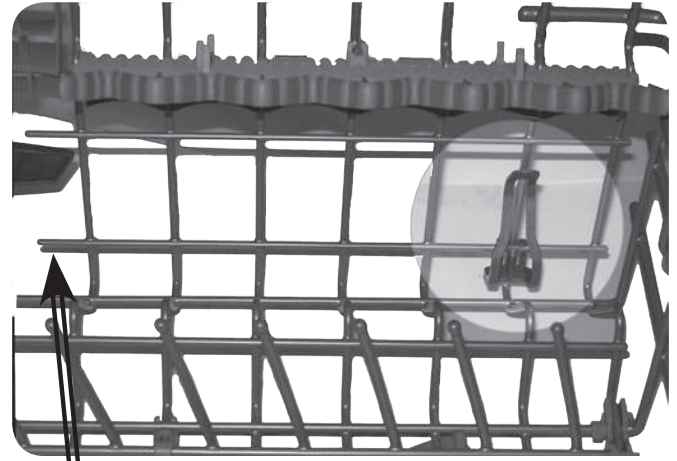

Se puede conectar el sujetador de artículos pequeños al alambre inferior (en cualquier posición) que se encuentra en ambos lados de la rejilla superior.

Cómo fijar el sujetador de artículos pequeños:

- Colóquelo en el alambre inferior y sujételo como se muestra arriba.
- Empuje el sujetador hacia el alambre hasta que quede bien sujetado securely.



### Portabotellas (algunos modelos)

Permite sujetar botellas o vasos altos. Se puede quitar esta parte para máxima flexibilidad. Siempre revise para estar seguro que el brazo rociador superior no tenga contacto con algún artículo alto que se encuentra en la rejilla inferior.



### Estantes para vasos

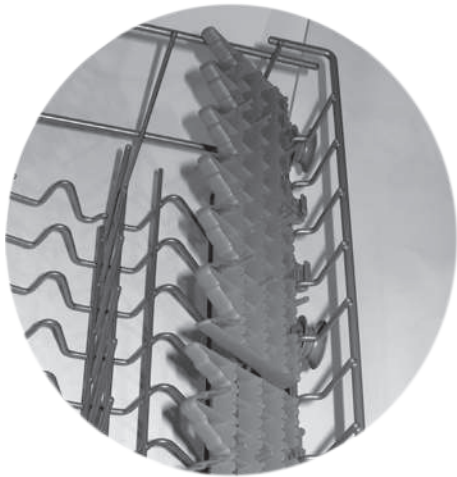

Se usan los estantes para acomodar vasos y otros utensilios grandes, tal como cucharones y cucharas de servir. Agarre los estantes para vasos y dóblelos hacia debajo de modo que queden posicionados como se muestra arriba. Voltee los vasos y colóquelos en los estantes.

### Ajuste manual de altura de la rejilla

Extraiga la rejilla vacía jalándola hacia afuera de la lavadora de platos hasta que se pueda levantar como se muestra arriba. Jale la rejilla hacia arriba y hacia afuera hasta que los rodillos queden completamente libres de los rieles guías.

Vuelva a introducir la rejilla con el otro juego de rodillos en los rieles guías como se muestra abajo.

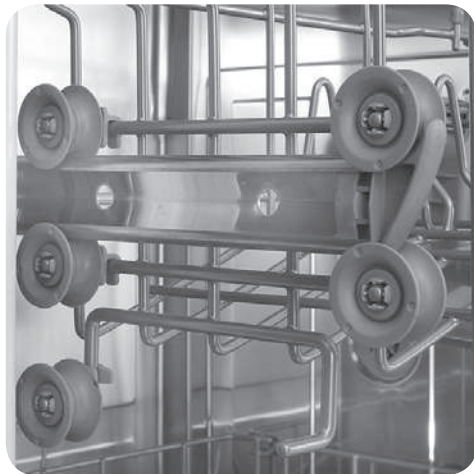

### Canasta Anti-Empañante

Ponga cubiertos finos (plata de ley) en esta canasta para evitar que se deslustren.

Instale la canasta y el sujetador como se indica abajo.

NOTA: Favor de consultar a su fabricante antes de lavar sus cubiertos de plata en la lavadora de platos.

No ponga artículos de otros metales (como acero inoxidable) en la misma canasta

Canasta Anti-Empañante



el sujetador

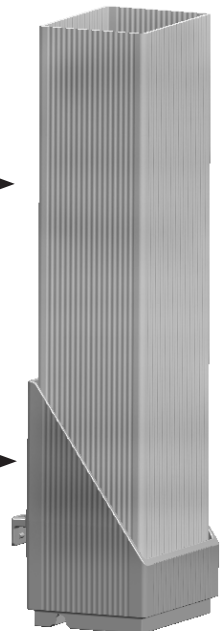

# 6

## Cómo Cargar la Canasta para Cubiertos

Para obtener mejores resultados use el plan sugerido para cargar la lavadora de platos.

NOTA: Las tapaderas de las canastas para los cubiertos se pueden doblar hacia arriba para poder acomodar artículos grandes o los de forma irregular.

Con las tapaderas dobladas hacia abajo, cargue la canasta para los cubiertos según los modelos indicados abajo.

Acomode los cuchillos y artículos filosos con el mango hacia arriba pero los tenedores y cucharas con el mango hacia abajo. En caso de que tenga que cargar artículos grandes o algunos de forma irregular en la canasta para los cubiertos (con la tapadera hacia arriba), acomódelos de modo que no se amontonen.



### ADVERTENCIA

Las puntas filosas o los filos de cuchillos y otros utensilios filosos pueden causar lesiones graves. Trate de acomodar los cuchillos y otros utensilios filosos con la punta o el filo hacia abajo. No permita que los niños toquen o jueguen cerca de cuchillos y otros utensilios filosos

### La canasta estandar para los cubiertos

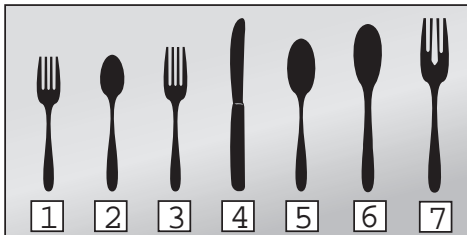

1 - Tenedor para Ensalada

5 - Cuchara Grande

2 - Cucharita

6 - Cuchara de Servir

3 - Tenedor de Mesa

7 - Tenedor de Servir

4 - Cuchillo

### La Canasta Flexible para los Cubiertos

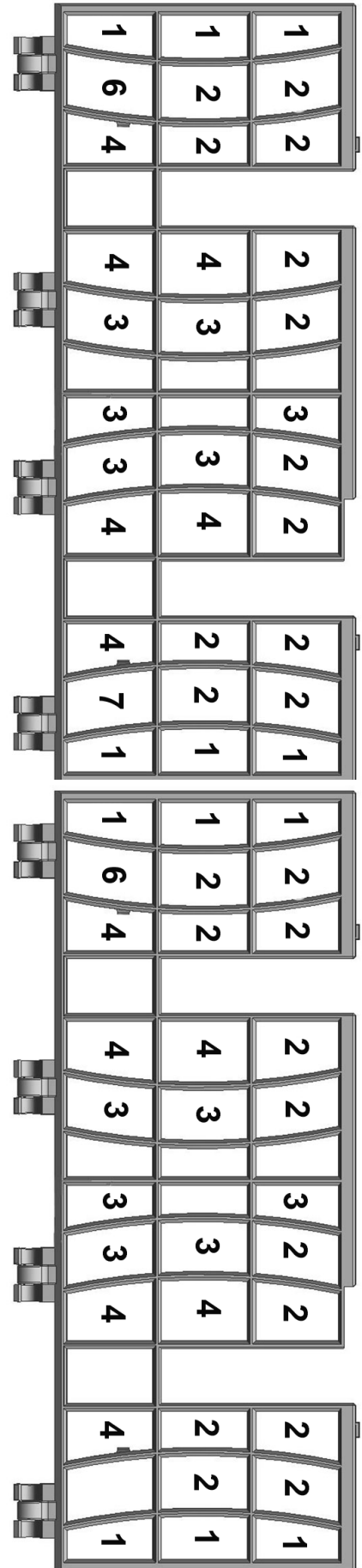



### La Canasta Flexible para los Cubiertos

Esta canasta se parte por todo su largo, produciendo dos mitades que se pueden acomodar en muchas diferentes posiciones en la rejilla inferior y así ampliar considerablemente su versatilidad para cargarla. Se pueden unir ambas mitades a presión para volver a formar una canasta completa como se muestra abajo..



También se pueden unir las mitades a lo largo como se muestra abajo.

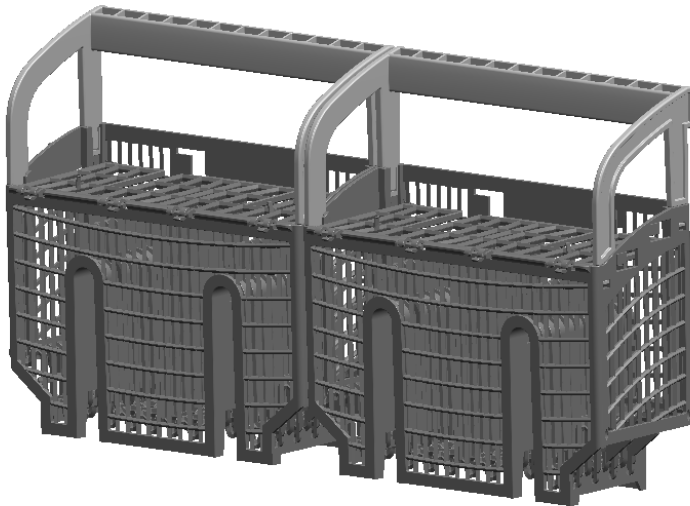

### Cómo Dividir la Canasta para los Cubiertos:

- Agarre la canasta y deslice las dos mitades en direcciones opuestas, tal como se muestra.
- Jale y separe las dos mitades

### Algunas Sugerencias Cómo Puede Acomodar las Mitades



# 7

## Cómo Anadir Detergente y Agente de Enjuague

### Detergente

Use únicamente detergentes diseñados específicamente para lavadoras de platos. Para obtener mejores resultados, use detergentes frescos en polvo para uso en lavadoras de platos.

La lavadora de platos utiliza menos agua, así que debe usar menos detergente. Con agua blanda, 15 ml (1 cucharada) de detergente limpiará la mayoría de las cargas. La copa para detergente tiene rayas que miden la cantidad de detergente cada:

### CUIDADO

Para evitar daños a la lavadora de platos, no use productos para lavar la vajilla a mano.

■  
Para no dañar la vajilla, no use demasiado detergente si el agua en su casa es blanda. Demasiado detergente en agua muy blanda puede rayar la cristalería.

- 1 cucharada (15ml) Y
- 1.75 cucharadas (25ml)

3 cucharadas (45ml) de detergente completamente llenan la copa del dispensador de detergente.

**NOTA:** Si usted no sabe si el agua es blanda o dura, empiece con 15 ml de detergente. Aumente la cantidad de detergente, si es necesario, hasta la cantidad mínima que se necesita para limpiar sus trastes.

Recommended Detergent Amount				
		Water Type		
Wash Cycle	Unit	Hard	Medium	Soft
Power Scrub	ml Tbsp	45 3	45 3	25-45 1.75 - 3
Auto Plus	ml Tbsp	45 3	45 3	25-45 1.75 - 3
Auto Wash	ml Tbsp	25-45 1.75 - 3	25 1.75	15-25 1 - 1.75
Auto Delicate	ml Tbsp	None	None	None
Regular Wash	ml Tbsp	25-45 1.75 - 3	25 1.75	15-25 1 - 1.75
Quick Wash	ml Tbsp	25 1.75	15-25 1 - 1.75	15 1
Delicate Wash	ml Tbsp	None	None	None

Use las rayas de medición en la copa del dispensador de detergente para echar la cantidad de detergente recomendada en las Tablas de abajo.

### Agente de Enjuague

Para lograr un secado apropiado, siempre use un agente de enjuague líquido, aún si su detergente también contiene algún agente de enjuague o aditivo para secado.

**NOTA:** La lavadora de platos indica la falta del agente de enjuague exhibiendo el símbolo en el visualizador de cuenta regresiva.

Añada agente de enjuague líquido al dispensador hasta llenar el depósito del agente de enjuague. Quite con un paño el agente de enjuague derramado que se acumula cuando el depósito está lleno.

Después de llenar el dispensador con agente de enjuague, se apagará la luz indicadora algunos minutos después de cerrar la puerta de la lavadora de platos (solamente algunos modelos selectos).

*Consulte la siguiente página para más información sobre cómo añadir detergente y agente de enjuague a la lavadora de platos.*

## COMO AÑADIR DETERGENTE

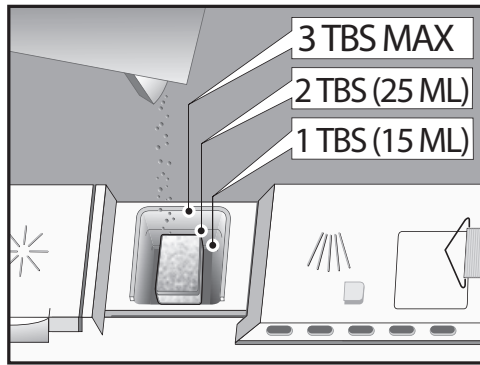

- Para obtener mejores resultados, use detergentes frescos en polvo.
- 1 cucharada de detergente limpiará la mayoría de las cargas.
- No use más de 3 cucharadas. No llene más.
- Cuando use tiras de detergente, colóquelas de un modo plano para no tener contacto con la tapa.

### PARA CERRAR

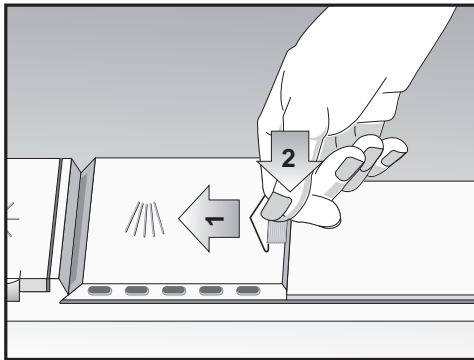

- 1 - Deslice la tapa completamente hacia la izquierda
- 2 - Presione la parte trasera de la cubierta firmemente hasta escuchar un \*CLIC\*

### PARA ABRIR

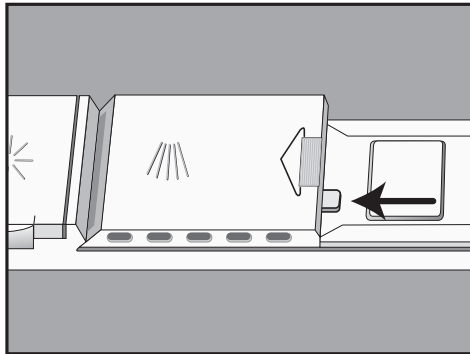

- Para abrir la tapa, empuje el botón azul en la parte trasera de la tapa hacia adentro (NO HACIA ABAJO).

## CÓMO AÑADIR AGENTE DE ENJUAGUE

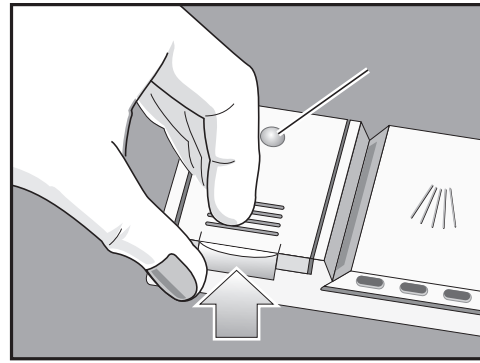

- Siempre use agente de enjuague aún cuando su detergente contenga un agente de enjuague.
- Añada agente de enjuague cuando se ilumina la luz LED en el panel de control.

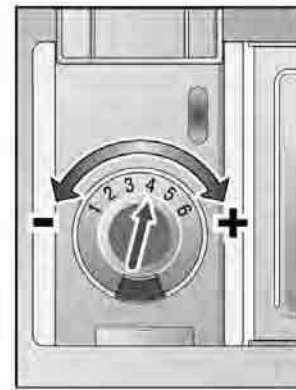

- Para añadir agente de enjuague, échelo sobre la flecha.
- Gire la flecha para ajustar la cantidad del agente de enjuague dispensado.

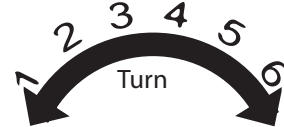

Disminuya cuando sus vasos salgan rayados

Disminuya cuando sus vasos salgan manchados

# 8

## Características Opciones de la Lavadora

### Ciclos de Lavado \*

\* Los ciclos que aparecen abajo varían según el modelo.

**Auto Plus**   
Se usa con vajillas muy sucias así como también con ollas y sartenes.

**Lavado Automático**   
Los sensores en la lavadora de platos ajustan automáticamente la duración del ciclo y los cambios de temperatura y agua en base a la carga de suciedades. Este ciclo contiene decisiones adicionales del sensor comparado con otros ciclos.

**Auto Delicado**   
Este ciclo está diseñado para ser usado con su porcelana y cristalería fina, para lograr una limpieza perfecta sin tener que lavar estos artículos a mano y sin preocuparse de posibles daños causados por la lavadora de platos.

**Lavado Regular**   
Limpia a fondo cargas grandes con suciedad ordinaria pegada ligeramente.

**Lavado Rápido**   
Limpia vajillas con poca suciedad y reduce el tiempo general de lavado. Use este ciclo para lavar vasos y platos para postres que tal vez se deben reutilizar en el mismo evento.

**Enjuagar y Retener**   
Le permite enjuagar los restos alimenticios de una carga parcial de vajillas y retener o guardarlos en la lavadora de platos hasta que se llene ésta.

### Opciones de los Ciclos de Lavado \*

\* Las opciones listadas abajo varían según el modelo.

#### Media Carga

En los ciclos de lavado Power Scrub (Fregado Fuerte), Regular y Lavado Automático, usted puede reducir el consumo de energía y de agua cuando lava cargas pequeñas, ligeramente sucias que llenan aproximadamente mitad de la capacidad de la lavadora de platos.

#### Calor Extra Secante

Con esta opción usted puede subir la temperatura del agua de enjuague y aumentar el tiempo de secado lo cual producirá un secado mejor.

*NOTA: Se debe apagar el aparato antes de activar esta opción.*

Para activar:

- Mantenga pulsado el botón izquierdo "Cancelar Reset", luego mantenga pulsado el botón On/Off (Prender/Apagar).

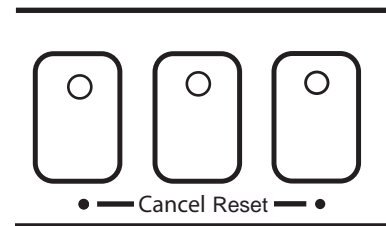

- Para unidades con visualizador, cuando el visualizador LED indica un "0" o "1" suelte ambos botones.
- Para activar el calor extra secante, pulse el botón izquierdo "Cancelar Reset" hasta que el visualizador indique un "1".
- Para desactivar el calor extra secante, pulse el botón izquierdo "Cancelar Reset" hasta que el visualizador indique un "0".
- Pulse el botón On/Off (Prender/Apagar) para guardar la configuración.

#### Retardar la Puesta en Marcha

Esta opción le permite retardar el tiempo de la puesta en marcha para su lavadora de platos. Para activarlo:

- Prenda la lavadora de platos.
- Seleccione el ciclo de lavado deseado.
- Mantenga pulsado el botón Delay Start (Retardar la Puesta en Marcha). Suéltelo cuando el visualizador indique el tiempo de retardo deseado.

### **EcoAction**

Esta opción ahorra energía al reducir la temperatura del agua.

### **OptiDry**

Esta opción registra cuando falta agente de enjuague en la lavadora de platos y automáticamente incrementa el tiempo de secado. Para un mejor resultado, siempre use un agente de enjuague líquido, aún cuando su detergente contiene un aditivo para secado.

### **Opción de Desinfectar**

Todos los modelos están diseñados para desinfectar sus vajillas. Pulse el botón Sanitize Option (Opción de Desinfectar) para activar el modo de desinfección. Las medidas técnicas de la desinfección pueden mejorar también los resultados de secado.

### **Bloqueo para Protección de Niños**

La opción de bloqueo para protección de niños le permite deshabilitar el panel de control de la lavadora de platos para evitar cambios accidentales del programa.

Para activarlo:

- Mantenga presionado el botón rotulado "Child Lock" (Bloqueo para Protección de Niños) durante 4 segundos. Se iluminará la luz indicadora del bloqueo para niños.

Para desactivarlo:

- Mantenga presionado el botón rotulado "Child Lock" durante 4 segundos.

### **Señal de Terminación del Ciclo**

Un tono suena cuando termina un ciclo y su lavadora de platos ha terminado el lavado y el secado de sus trastes. Usted puede deshabilitar el tono o ajustar el volumen.

*NOTA: Se debe apagar el aparato antes de activar esta opción.*

Para activar:

- Mantenga pulsado el botón derecho "Cancelar Reset", luego mantenga pulsado el botón On/Off (Prender/Apagar).
- Cuando se ilumina la luz en el botón "Cancelar Reset" que usted está pulsando y se apaga el tono, suelte ambos botones.
- Pulse el botón derecho "Cancelar Reset" hasta lograr el volumen deseado o hasta que se deja de escuchar un tono (para apagarlo).
- Pulse el botón On/Off (Prender/Apagar) para guardar la configuración.

### **Visualizador de Tiempo Restante**

El visualizador de tiempo restante indica el tiempo que queda para que un ciclo termine. El tiempo cambiará en base a las temperaturas del agua y las configuraciones de control.

### **Luz de Encendido**

Una luz roja LED ilumina el piso para indicar que la lavadora de platos está en marcha.

### **Indicador de Desinfectado**

Cuando se prende la luz indicadora "Desinfectado" (Desinfectado) en el panel de control, esto quiere decir que la vajilla y los artículos de cocina han sido desinfectados conforme a los requerimientos de la National Sanitation Foundation (NSF) (Fundación Nacional de Salubridad). Para más información sobre la certificación de NSF, consulte la sección Información sobre los Ciclos de Lavado de este manual.

### **Indicador de Rellenado del Agente de Enjuague**

Una luz indicadora LED que se ilumina cuando se necesita llenar de nuevo el agente de enjuague.

# 9

## Información de los ciclos de lavado

NOTA: Para ahorrar energía, esta lavadora de platos viene con un "Control Inteligente" [Smart Control], que automáticamente ajusta el ciclo basado en las cargas de suciedades y la temperatura del agua que entra. El "Control Inteligente" toma decisiones que pueden causar que en ciertos momentos se ajuste el tiempo del ciclo y el uso de agua, para luego cambiar repentinamente a mitad del ciclo. Los tiempos de ciclos listados en el Manual de Uso y Cuidado se basan en cargas de suciedades normales y una temperatura del agua entrante de 120°F (49°C) y varían dependiendo de sus condiciones reales.

Consulte la tabla de ciclos disponibles para determinar cuales ciclos están disponibles en su modelo específico.

Una lavadora de platos o un ciclo de la lavadora de platos que exhibe el símbolo NSF ha sido certificada por la Fundación Nacional de Salubridad (NSF por sus siglas en inglés) por haber cumplido con los requisitos muy rigurosos del tiempo de lavado y de la temperatura del agua para desinfectar la vajilla y los utensilios de cocina. Estos requisitos se explican en el documento referente a lavadoras de platos para uso residencial ANSI/NSF 184, "Residential Dishwashers". Averigüe más información acerca de la Certificación NSF en el sitio Web de la NSF, <http://www.nsfconsumer.org/home/appliances.asp>.

Su lavadora de platos está certificada por la NSF. La tabla arriba muestra los ciclos de la lavadora de platos que están certificados por la NSF. Cuando terminan estos ciclos, se ilumina el indicador "Sanitized" (Desinfectado) en el panel de control. Sin embargo, si el suministro de agua caliente de su casa está demasiado caliente, es posible que se reduzca el tiempo de calentar de su lavadora de platos y el mensaje de Desinfectado tal vez no aparece.

	NSF qualified Auto Plus	Lavado Automático	Auto Delicado	Regular	Rápido	Enjuagar y Retener
Duración [min]	120 - 135	95 - 119	80 - 100	90 - 115	30	9
Consumo de Agua [l]	23,6 - 27,8	8,4 - 21,9	11,5 - 17,7	7,7 - 18,5	12,5	4,7
[gal]	6,2 - 7,3	2,2 - 5,8	3,0 - 4,7	2,0 - 4,9	3,3	1,2
Temp del Agua de Lavado °C	66 - 71	55 - 66	45 - 50	50 - 55	45	incoming
Temp del Agua de Lavado °F	150 - 160	130 - 150	113 - 122	122 - 131	113	incoming
Temp del Enjuague [°C]	69	69	67	51 - 69	50	incoming
Temp del Enjuague [°F]	156	156	153	124 - 156	122	incoming

Extra Dry	NSF qualified	NSF qualified		NSF qualified	
Duración [min]	135 - 150	120 - 145	105 - 125	115 - 140	60
Consumo de Agua [l]	23,6 - 27,8	8,4 - 21,9	11,5 - 17,7	7,7 - 18,5	12,5
[gal]	6,2 - 7,3	2,2 - 5,8	3,0 - 4,7	2,0 - 4,9	3,3

Intensive Zone				
Duración [min]	135 - 150	110 - 135	95 - 115	105 - 130
Consumo de Agua [l]	23,6 - 27,8	8,4 - 21,9	11,5 - 17,7	7,7 - 18,5
[gal]	6,2 - 7,3	2,2 - 5,8	3,0 - 4,7	2,0 - 4,9

	NSF qualified Fregado Fuerte	Regular	Delicado	Rapido
Duración [min]	135	115	80	30
Consumo de Agua [l]	23,2 - 27,4	8,9 - 18,3	13,1	13,1
[gal]	6,1 - 7,2	2,4 - 4,8	3,5	3,5
Temp del Agua de Lavado [°C]	71	50 - 55	50	45
Temp del Agua de Lavado [°F]	160	122 - 131	122	113
Temp del Enjuague [°C]	69	45 - 69	69	50
Temp del Enjuague [°F]	156	113 - 156	156	122

Extra Dry	NSF qualified	NSF qualified		
Duración [min]	150	140	105	60
Consumo de Agua [l]	23,2 - 27,4	8,9 - 18,3	13,1	13,1
[gal]	6,1 - 7,2	2,4 - 4,8	3,5	3,5

# 10

## Cómo Operar la Lavadora de Platos

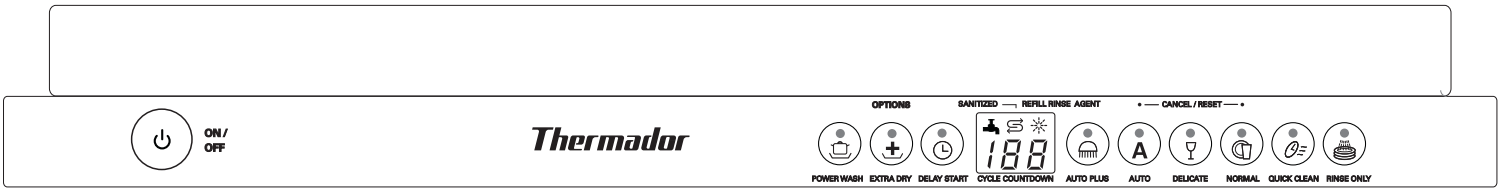
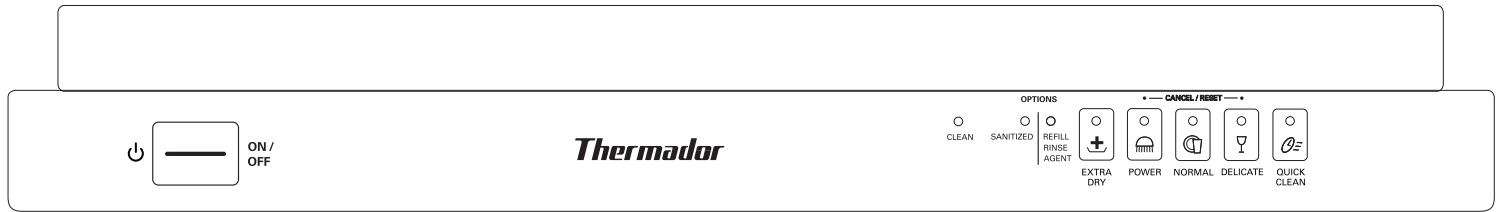

**⚠ ADVERTENCIA**

Usted podría sufrir quemaduras graves por agua caliente que salpica de la lavadora de platos. ABRA LA PUERTA CUIDADOSAMENTE durante cualquier ciclo de lavado o de enjuague. Espere hasta que cese el ruido del agua antes de abrir la puerta completamente.

### PARA CONTROLES SUPERIORES

Para poner la lavadora de platos en marcha:

- Abra la puerta.
- Pulse el botón "On/Off" (Prender/Apagar).
- Seleccione un ciclo y las opciones deseadas.
- Cierre la puerta.

Para interrumpir un ciclo:

- Abra la puerta de la lavadora de platos suficientemente para exponer el panel de control.
- Pulse el botón "On/Off" (Prender/Apagar) para apagar el aparato.
- Espere al menos 10 segundos antes de abrir la puerta de la lavadora de platos.
- Para reanudar el ciclo, pulse el botón On/Off (Prender/Apagar) y cierre la puerta de la lavadora de platos.

### Cómo Cancelar o Cambiar un Ciclo

Para cancelar o cambiar un ciclo, abra la puerta de la lavadora de platos suficientemente para exponer los botones de control, luego pulse y oprima los dos botones rotulados "Cancel Reset" por tres segundos, como se muestra aquí.

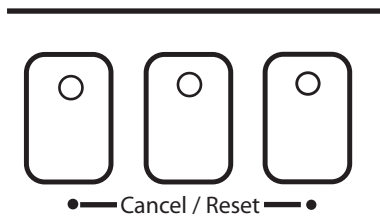

Cierre la puerta y espere hasta que la lavadora de platos termine el ciclo (aproximadamente 1 minuto). Abra la puerta y pulse el botón "On/Off" (Prender/Apagar). Ahora usted puede poner otro ciclo en marcha.

### Cómo secar la vajilla

- Cuando termina el ciclo, la lavadora de platos deja de funcionar y empieza un período de secado por condensación. Después del secado, el ciclo ha terminado y dependiendo de su modelo:
  - e prenderá la luz indicadora "Clean" (Limpio) O
  - se escuchará la señal de terminación del ciclo O
  - el visualizador de tiempo restante indicará "0" (algunos • modelos) O
  - es posible que no se ilumine la luz indicadora de "Desinfectado". Cuando se prende la luz indicadora de desinfectado " ", esto significa que su vajilla y utensilios de cocina que se acaban de lavar han sido desinfectados conforme a las normas de la Organización Nacional de Sanidad (National Sanitation Foundation). Para más información sobre la certificación de la NSF, consulte la sección de la información sobre los Ciclos de Lavado de este manual.

# 11 Mantenimiento

## Tareas de Mantenimiento

Algunas partes de su lavadora de platos requieren de un mantenimiento periódico. Las tareas de mantenimiento se realizan fácilmente y le aseguran un desempeño superior continuo de su lavadora de platos. Estas tareas incluyen:

- **Secar derrames de agua**

Ocasionalmente, agua se derrama o salpica de su lavadora de platos, particularmente cuando se abre la puerta o se interrumpe un ciclo de operación. Seque inmediatamente el agua que salpica de su lavadora de platos para evitar la formación de moho y daños al piso.

- **Limpiar la cara interior de la puerta y de la tina hechas de acero inoxidable**

Limpie las orillas del panel interior habitualmente para eliminar desechos que se acumulan durante el proceso de cargar la vajilla. Cuando se forman manchas en la tina o en el panel interior de la puerta, llene el tanque del agente de enjuague.

- **Checar/Limpiar las boquillas del brazo rociador**

De vez en cuando examine los brazos rociadores para verificar que las boquillas rociadoras (orificios) no estén tapadas. Usted debe desmontar los brazos rociadores para ver si están tapados.

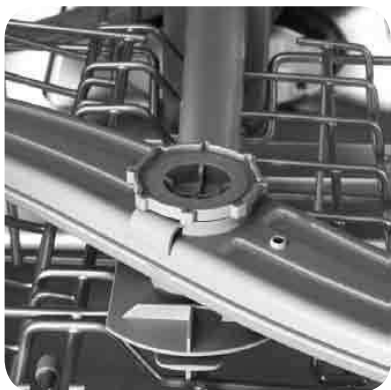

*Para extraer el brazo rociador superior:*

1. Saque la rejilla superior vacía de la lavadora de platos.
2. Voltee la rejilla. El brazo rociador superior está sujetado con una contratuerca como se muestra

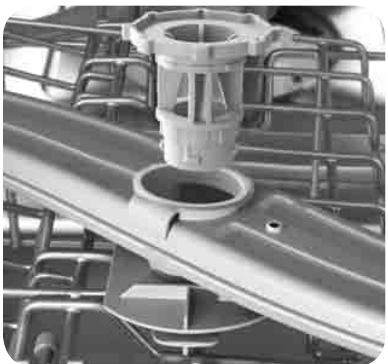

abajo. Gire la tuerca en sentido contrario del reloj y quítela, como se muestra abajo para soltar el brazo rociador.

3. Desprenda el brazo rociador como se muestra abajo.
4. Revise que las boquillas rociadoras no estén obstruidas.



5. Si se necesita destapar las boquillas, límpielas bajo un chorro de agua.

*Para reinstalar el brazo rociador superior:*

1. Reacomode el brazo rociador en su posición instalada.
2. Regrese la contratuerca en su posición instalada y déle 1/8 de la vuelta en sentido del reloj.
3. Reacomode los rodillos de la rejilla superior en los rieles guías.



*Para extraer el brazo rociador inferior:*

1. Saque la rejilla inferior vacía de la tina de la lavadora de platos.
2. Agarre y jale hacia arriba el brazo rociador inferior como se muestra abajo.
3. Revise que las boquillas rociadoras no estén obstruidas.
4. Si se necesita destapar las boquillas, límpielas bajo un chorro de agua.

*Para reinstalar el brazo rociador inferior:*

- Reacomode el brazo rociador inferior en su posición instalada y oprímalo hasta que encaje a presión.
- Reacomode la rejilla inferior en su posición instalada.
- **Revisar y limpiar el sistema de filtración**

Esta lavadora de platos cuenta con un sistema de filtración que se compone de una trampa para objetos grandes/ conjunto de filtro cilíndrico y de un filtro fino. Algunos modelos incluyen un micro-filtro adicional.





## CUIDADO

Para evitar lesiones, no meta los dedos en la trampa para objetos grandes. La trampa para objetos grandes podría contener objetos filosos

Para quitar la trampa para objetos grandes/conjunto de filtro cilíndrico:

1. Saque la rejilla inferior.
2. Agarre el conjunto como se muestra abajo y gírelo ¼ de vuelta en sentido contrario del reloj.

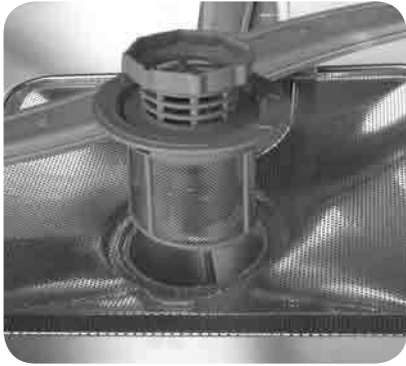
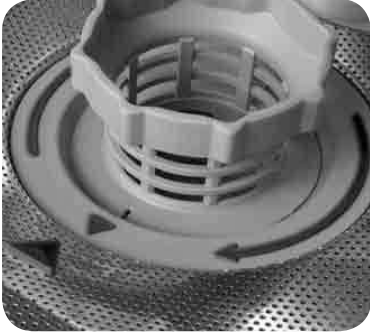

3. Jale el conjunto hacía arriba como se muestra abajo.
4. Examine cuidadosamente el conjunto. Si nota desechos en la trampa para objetos grandes, voltéela y déle un golpe ligero en alguna superficie tal como una mesa para desalojar y eliminar los desechos.
5. Limpie el filtro cilíndrico bajo un chorro de agua.

Para quitar el filtro fino:

1. Levante el filtro fino para quitarlo del piso de la lavadora de platos como se muestra abajo y límpielo bajo un chorro de agua.
2. Saque el micro filtro y límpielo bajo un chorro de agua.

Para reinstalar el sistema de filtración:

1. Reacomode el filtro fino en su posición original instalada.

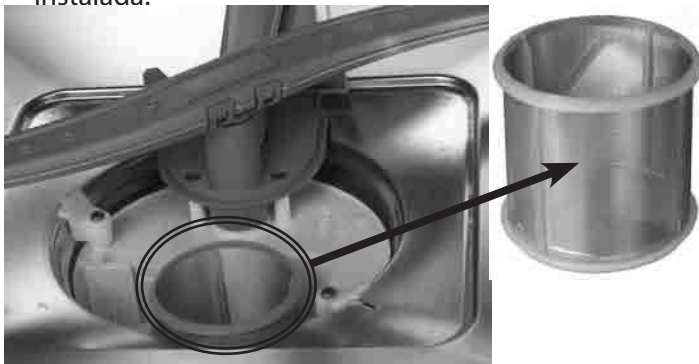

2. Acomode la trampa para objetos grandes/conjunto de filtro cilíndrico en su posición instalada en el piso de la lavadora de platos.



3. Déle un 1/4 de la vuelta en el sentido del reloj a la agarradera de anillo hasta que quede bloqueada. La flecha en la agarradera de anillo y la flecha en el filtro fino deben apuntarse una a la otra, como se muestra abajo.
4. Delicadamente jale la agarradera para verificar que el conjunto está instalado correctamente.

### • Limpiar la Cara Exterior de la Puerta

*Puertas Pintadas*

Use únicamente un paño suave ligeramente humedecido con agua enjabonada.

*Puertas de Acero Inoxidable*

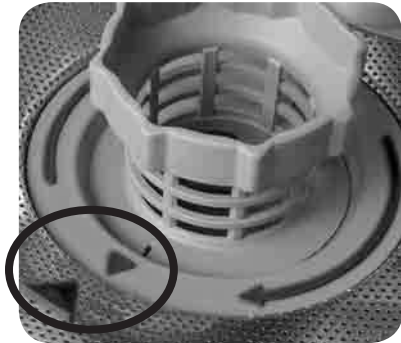

Use un paño suave con un limpiador no abrasivo (preferiblemente en forma líquida suministrado a través de un atomizador) fabricado especialmente para limpiar el acero inoxidable. Para obtener los mejores resultados, primero moje el paño con el limpiador de acero inoxidable para después pasarlo por la superficie.

### • Limpiar el Empaque y el Sello de la Puerta

Limpie habitualmente el empaque de la puerta con un paño húmedo para eliminar las partículas de alimentos y los otros desechos que se le hayan pegado. Limpie también el sello de la puerta que se encuentra adentro de la lavadora de platos en la parte inferior de la puerta.

### • Preparar su Lavadora de Platos para el Invierno

En caso de que su lavadora de platos quedara sin usarse durante un período largo en un lugar expuesto a temperaturas glaciales (por ejemplo en su casa de campo o en su hogar durante un período de vacaciones), usted debería solicitar ayuda de un centro de servicio autorizado para preparar su lavadora de platos para el invierno.

# 12 Autoayuda

A veces las lavadoras de platos exhiben problemas que no tienen nada que ver con el funcionamiento de la máquina en sí. La información a continuación le podría ayudar a resolver algún problema sin tener que acudir a un técnico de reparaciones.

Problema	Causa	Acción
La lavadora de platos no se pone en marcha	<ol style="list-style-type: none"> <li>1. Tal vez no cerró bien la puerta.</li> <li>2. Tal vez no está prendida la unidad.</li> <li>3. La unidad no fue reseteada o no terminó el ciclo anterior.</li> <li>4. Se retardó la puesta en marcha.</li> <li>5. Interrupción del suministro eléctrico a la lavadora de platos o un fusible quemado.</li> <li>6. Bloqueo para protección de niños activado (modelos selectos).</li> <li>7. Tal vez se cerró la puerta sin haber seleccionado un ciclo.</li> <li>8. Tal vez no se prendió el suministro de agua.</li> </ol>	<ol style="list-style-type: none"> <li>1. Cierre la puerta completamente.</li> <li>2. Oprima el interruptor principal del aparato.</li> <li>3. Para resetearlo, vea la sección "Cancelar o cambiar el ciclo" en este manual.</li> <li>4. Para resetearlo, vea la sección "Retardar la Puesta en Marcha" en este manual.</li> <li>5. Revise el cortacircuitos</li> <li>6. Desactive la protección. Consulte la sección "Bloqueo para protección de niños" en este manual si aplica.</li> <li>7. Seleccione un ciclo y cierre la puerta.</li> <li>8. Revise y prenda el suministro de agua.</li> </ol>
La lavadora de platos emite pitidos (señal del fin de ciclo)	Los ajustes de fábrica alertan al cliente que el ciclo ha terminado a través de los pitidos. Se puede desactivar esta característica si así lo desea.	Para ajustar el volumen o desactivarlo, consulte la sección "Señal de Ciclo Terminado" en este manual.
No se enciende el visualizador o no se encienden las luces de la consola	<ol style="list-style-type: none"> <li>1. Tal vez se quemó un fusible o se activó el cortacircuitos.</li> <li>2. La puerta no está cerrada o trancada.</li> </ol> <p><i>Nota: Para modelos con los controles en la parte superior de la puerta, se enciende el visualizador sólo cuando se abre la puerta y cuando estén visibles los controles.</i></p>	<ol style="list-style-type: none"> <li>1. Revise el fusible o la caja del cortacircuitos y cambie el fusible o resetee el cortacircuitos si es necesario.</li> <li>2. Asegúrese que la puerta esté bien trancada y completamente cerrada.</li> </ol>
Parece que el ciclo dura demasiado tiempo en terminarse	<ol style="list-style-type: none"> <li>1. El agua entrante no está caliente.</li> <li>2. El tiempo del ciclo puede variar debido a las suciedades y las condiciones del agua.</li> <li>3. El surtidor del agente de enjuague está vacío.</li> <li>4. El lavavajillas está conectado al suministro de agua fría</li> </ol> <p><i>Nota: Consulte "Datos de los Ciclos" en este manual para la duración típica del ciclo.</i></p>	<ol style="list-style-type: none"> <li>1. Antes de poner en marcha la lavadora de platos, abra la llave de agua caliente en la pila o lavabo más cerca de la lavadora de platos.</li> <li>2. Los sensores en la lavadora de platos aumentan el tiempo del ciclo automáticamente para asegurar un lavado bueno cuando se detectan cargas fuertes de suciedades.</li> <li>3. Añada agente de enjuague.</li> <li>4. Verifique que la lavadora de platos esté conectado a la tubería de agua caliente.</li> </ol>
Los trastes no se están limpiando satisfactoriamente	<ol style="list-style-type: none"> <li>1. El movimiento del brazo rociador está obstruido.</li> <li>2. Los orificios del brazo rociador están tapados.</li> <li>3. Mal uso de detergentes.</li> <li>4. Los filtros pueden estar tapados.</li> <li>5. Los trastes están amontonados o cargados demasiado juntos.</li> <li>6. El ciclo de lavado seleccionado no es apto para las condiciones de los restos alimenticios.</li> </ol>	<ol style="list-style-type: none"> <li>1. Asegúrese que el movimiento del brazo no está obstruido girándolo con la mano.</li> <li>2. Quite los brazos rociadores y límpielos según "Checar/Limpiar los Orificios del Brazo Rociador" en la sección de Cuidado y Mantenimiento de este manual.</li> <li>3. Aumente o reduzca el detergente según la dureza del agua. Consulte la tabla bajo "Añadir Detergente y Agente de Enjuague".</li> <li>4. Limpie el filtro. Vea "Checar/Limpiar el Sistema de Filtros" en la Sección de Cuidado y Mantenimiento de este manual.</li> <li>5. Reacomode los trastes para que el agua rociada pueda alcanzar todos los artículos en la lavadora de platos. Vea también la sección "Preparar y Cargar" de este manual.</li> <li>6. Consulte la sección "Ciclo de Lavado" en la sección Cómo Operar la lavadora de platos de este manual.</li> </ol>

Problema	Causa	Acción
Los trastes no se secan satisfactoriamente	<ol style="list-style-type: none"> <li>1. El surtidor del agente de enjuague está vacío. (El indicador del agente de enjuague está activado).</li> <li>2. Mal acomodo de los trastes.</li> <li>3. El ciclo seleccionado no incluye el secado.</li> </ol> <p><i>Nota: Artículos de plástico o teflón generalmente no se secan igual que otros artículos debido a sus propiedades inherentes.</i></p>	<ol style="list-style-type: none"> <li>1. Añada agente de enjuague. El uso de agente de enjuague mejora el secado.</li> <li>2. Reacomode los trastes para asegurar que no están amontonados. Vea también la sección "Preparar y Cargar" de este manual.</li> <li>3. La opción Enjuagar y Retener no incluye el ciclo de secado,</li> </ol> <p><i>Nota: Algunos modelos incluyen opciones adicionales de calentar para mejorar su desempeño. Vea "Opciones del Ciclo de Lavado" bajo la sección Cómo Operar la Lavadora de Platos de este manual.</i></p>
Olor	<ol style="list-style-type: none"> <li>1. Hay restos alimenticios en la parte inferior de la lavadora de platos.</li> <li>2. Hay partículas alimenticias cerca del empaque de la puerta.</li> <li>3. Se dejaron los trastes demasiado tiempo en la lavadora de platos antes de iniciar un ciclo.</li> <li>4. Hay aguas residuales en la parte inferior de la lavadora de platos.</li> <li>5. La manguera de drenaje está tapada.</li> </ol>	<ol style="list-style-type: none"> <li>1. Quite los filtros y límpielos según la sección "Checar/Limpiar el Sistema de Filtros" de este manual.</li> <li>2. Vea "Limpiar el empaque y el sello de la puerta" en la sección de Cuidado y Mantenimiento de este manual .</li> <li>3. Maneje un ciclo Enjuagar/Retener si no quiere lavar los trastes de inmediato.</li> <li>4. Asegúrese que la unidad esté totalmente drenada del otro ciclo. Vea la sección "Cancelar o cambiar el ciclo" de este manual.</li> <li>5. Llame a personal calificado para quitar las obstrucciones de la manguera de drenaje.</li> </ol> <p><i>Nota: Si persiste el mal olor, use un ciclo Normal/Regular hasta el enjuague e interrumpa el ciclo y ponga una taza de 8 oz. (0.25 l) de vinagre blanco destilado en la rejilla superior y luego termine el ciclo.</i></p>
La lavadora de platos no se llena con agua	<ol style="list-style-type: none"> <li>1. El sistema de suministro de agua tiene un flujo reducido.</li> <li>2. No se terminó el ciclo de lavado anterior.</li> <li>3. Está activada la opción Retardar la Puesta en Marcha.</li> </ol>	<ol style="list-style-type: none"> <li>1. Asegúrese que la válvula de suministro de agua esté abierta (generalmente debajo del fregadero) y revise que la tubería no esté doblada o tapada.</li> <li>2. Vea la sección "Cancelar o cambiar el ciclo" de este manual.</li> <li>3. Cancele el retardo de la puesta en marcha o espere hasta que termine el tiempo del retardo. Vea la sección "Retardar la Puesta en Marcha" de este manual.</li> </ol>
Fugas de agua	<ol style="list-style-type: none"> <li>1. Espuma jabonosa</li> <li>2. Tal vez se jaló el empaque de la puerta de la guía.</li> <li>3. La abertura de condensación está tapada.</li> <li>4. Instalación equivocada.</li> </ol>	<ol style="list-style-type: none"> <li>1. El tipo de detergente equivocado produce espuma y fugas. Use sólo detergentes para la lavadora de platos. Si aún hay espuma, añada una cuchara de aceite vegetal en la parte inferior del lavavajillas y corra el ciclo deseado.</li> <li>2. Asegúrese que el sello de la puerta esté en la guía.</li> <li>3. Asegúrese que la abertura de ventilación no esté tapada. Vea "Cargar Artículos Extra Altos" en la sección Preparar y Cargar la lavadora de platos de este manual.</li> <li>4. Contrate a personal calificado para checar la instalación (suministro de agua, drenaje, nivelación, tubería).</li> </ol>
Manchas en la tina	<ol style="list-style-type: none"> <li>1. Se deben las manchas en el interior del lavavajillas a la dureza del agua.</li> <li>2. Los cubiertos están en contacto con la tina.</li> </ol>	<ol style="list-style-type: none"> <li>1. Jugo de limón concentrado puede reducir la formación de manchas de agua. Opere un ciclo normal hasta que enjuague e interrumpa el ciclo y ponga una taza de 8 oz. (0.25 l) de la solución con el jugo de limón sobre la rejilla superior y termine el ciclo. Haga eso de vez en cuando para evitar la formación de manchas.</li> <li>2. Asegúrese que los cubiertos no tengan contacto con la tina durante un ciclo de lavado.</li> </ol>

Problema	Causa	Acción
Hay rayas en los artículos de cristal o residuos en los trastes	Ajuste incorrecto del agente de enjuague.	Dependiendo de la dureza del agua, ajuste el surtidor del agente de enjuague. Consulte la sección "Añadir Detergente y Agente de Enjuague" en este manual para los ajustes.
La lámina exterior del panel está descolorida o marcada	Se utilizó un detergente abrasivo.	Use detergentes suaves con un paño húmedo.
Hay ruido durante el ciclo de lavado	Los trastes no están acomodados correctamente.	Es normal escuchar el agua circulando, pero si usted sospecha que los trastes se están pegando o que están pegando los brazos rociadores, consulte la sección "Preparar y Cargar" de este manual para un óptimo acomodo.
La tapa del surtidor de detergente no se cierra	<ol style="list-style-type: none"> <li>1. Operación equivocada de la tapa de detergente.</li> <li>2. El ciclo anterior no ha terminado, no ha sido reseteado o el ciclo fue interrumpido.</li> </ol>	<ol style="list-style-type: none"> <li>1. Consulte la sección "Añadir Detergente y Agente de Enjuague" de este manual para averiguar las instrucciones de cómo abrir y cerrar la tapa del surtidor.</li> <li>2. Consulte la sección "Cancelar o cambiar el ciclo" de este manual.</li> </ol>
No se puede seleccionar el ciclo deseado	El ciclo anterior aún no ha terminado.	Consulte la sección "Cancelar o cambiar el ciclo" de este manual.

# 13

## Servicio al cliente

Su lavadora de platos Thermador no requiere de ningún otro cuidado especial del que se describe en la sección de Cuidado y Mantenimiento. Si usted tiene algún problema con su lavadora de platos, antes de solicitar servicio técnico, por favor consulte la sección de Autoayuda. Si se necesita servicio, póngase en contacto con su distribuidor o instalador o con un centro de servicio autorizado. No trate de reparar el aparato usted mismo. Todo trabajo realizado por personas no autorizadas puede invalidar la garantía.

Si usted tiene algún problema con su lavadora de platos Thermador y no está contento con el servicio que haya recibido, tome los siguientes pasos por favor (en el orden listado abajo) hasta corregir el problema a su entera satisfacción:

1. Contacte a su instalador o al contratista de servicio autorizado por Thermador en su área.
2. Póngase en contacto con el servicio al cliente a través de la página Web, [www.Thermadorappliances.com](http://www.Thermadorappliances.com).
3. Escribanos a la siguiente dirección:

BSH Home Appliances, Corporation  
5551 McFadden Avenue  
Huntington Beach, CA 92649

4. Llámenos al 1-800-944-2904.

Por favor incluya la información de su modelo listado abajo así como una explicación del problema y la fecha

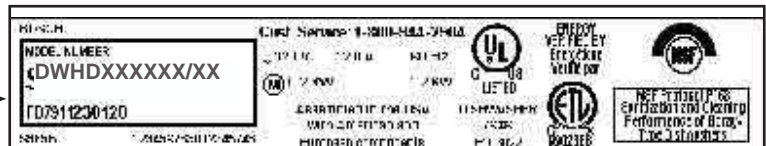

cuando se originó.

Usted podrá encontrar la información sobre el número de modelo y el número de serie en la placa (etiqueta) que se encuentra en la orilla derecha de la puerta del lavadora de platos

Además, si nos escribe, favor de incluir un número telefónico donde lo podamos localizar durante el día.

Por favor saque una copia de su factura y guárdela junto con este manual. El cliente debe mostrar un comprobante de compra para obtener el servicio de garantía.

Información de su modelo:

- Número de modelo
- Número de serie
- Fecha de compra
- Fecha de instalación

# 14

## Declaratoria de Garantía Limitada

**Lo que esta garantía cubre y para quiénes aplica:** Las garantías ofrecidas por BSH Home Appliances ("Thermador") en esta Declaratoria de Garantía Limitada aplican sólo a los lavavajillas Thermador ("Producto") que usted compró, el primer usuario comprador, siempre y cuando el Producto fue adquirido (1) para su uso casero normal (no comercial) y que en realidad ha sido utilizado siempre para propósitos domésticos normales; (2) nuevo en la tienda (no un equipo de exhibición, "tal como es", o un modelo previamente devuelto) y no para la reventa o uso comercial; y (3) en los Estados Unidos o Canadá y que siempre ha permanecido en el país de la compra original. Las garantías declaradas aquí aplican sólo al primer usuario comprador del Producto y no se pueden transferir.

- Asegúrese por favor de devolver su tarjeta de registro; aunque no es necesario para efectuar la cobertura de la garantía, es la mejor manera para Thermador de notificarle a usted en el caso poco probable de un aviso de seguridad o una devolución del producto.

entos sesenta y cinco (365) días (i.e. 1 año) a partir de la fecha de compra. El tiempo mencionado arriba comienza a ejecutarse a partir de la fecha de compra y no se puede detener, estar sujeto a derechos, extender o suspender por ningún motivo. En esta cobertura básica se incluyen los costos de la mano de obra y del envío.

**Garantía limitada extendida:** Thermador otorga además estas garantías limitadas adicionales:

- **Garantía Limitada de 2 años:** Thermador reparará o reemplazará cualquier componente que resulte defectuoso en materiales o fabricación (excluye la mano de obra).
- **Garantía Limitada de 5 años sobre partes electrónicas:** Thermador reparará o reemplazará cualquier microprocesador Thermador o tarjeta de circuito impreso si resulta defectuoso en materiales o fabricación (excluye la mano de obra).
- **Garantía Limitada de 5 años sobre las rejillas:** Thermador reemplazará la rejilla superior o inferior (excluye componentes de las rejillas), si la rejilla resulta defectuosa en materiales o fabricación (excluye la mano de obra).
- **Garantía de por vida contra la oxidación del acero inoxidable:** Thermador reemplazará su lavavajillas con el mismo modelo o con un modelo más nuevo que es sustancialmente igual o mejor en funcionalidad, si la camisa interior llega a oxidarse (excluye la mano de obra). Thermador reemplazará la puerta de acero inoxidable en caso de oxidarse (excluye la mano de obra).

El tiempo mencionado arriba comienza a ejecutarse a partir de la fecha de compra y no se puede detener, estar sujeto a derechos, extender o suspender por ningún motivo.

**Reparación/Reemplazo como su único remedio:** Durante el período de garantía, Thermador o uno de sus centros de servicio autorizados va a reparar su Producto sin costo alguno para usted (sujeto a ciertas limitaciones mencionadas aquí), si su Producto resulta defectuoso en materiales y fabricación. Si se hicieron intentos razonables para reparar el Producto sin éxito, entonces Thermador va a reemplazar su Producto (modelos más actuales pueden estar disponibles para usted, a discreción exclusiva de Thermador, con un cargo adicional). Todas las partes y componentes remividos se convertirán en propiedad de Thermador a su discreción. Todas las partes reemplazadas y/o reparadas asumirán la identidad de la parte original para los propósitos de esta garantía y esta garantía no se puede extender con respecto a tales partes. La única responsabilidad de Thermador bajo esta garantía es reparar el Producto defectuoso de fábrica usando un proveedor de servicio autorizado por Thermador durante horarios normales de trabajo. Por cuestión de seguridad y daños al producto, Thermador recomienda altamente que usted mismo no intente reparar el Producto o usar un centro de servicio no autorizado; Thermador no será responsable de reparaciones o trabajos realizados por un centro de servicio no autorizado. Si usted elige a alguien diferente que un proveedor de servicio autorizado para trabajar con su Producto, **ESTA GARANTÍA PERDERÁ AUTOMÁTICAMENTE SU VALIDEZ.** Proveedores de servicio autorizados son aquellas personas o empresas que han sido entrenados especialmente en productos de Thermador y quienes tienen, en opinión de Thermador, una excelente reputación para dar servicio al cliente y ofrecer servicios técnicos de gran calidad (Se trata de entidades independientes y no de agentes, socios, afiliados o representantes de Thermador). No obstante lo anterior, Thermador no será responsable para el Producto si está ubicado en un área remota (más de 100 millas (160 kilómetros) de un proveedor de servicio autorizado) o si está en un entorno o ambiente inaccesible, peligroso, amenazador o traicionero; en cualquier

caso, si usted lo solicita, Thermador aún así pagará la mano de obra y las partes y enviará las partes al proveedor de servicio autorizado más cercano, pero usted tendría toda la responsabilidad de viajar y enfrentar los gastos especiales generados por la empresa de servicio, suponiendo que ésta acepta la visita para dar el servicio.

**Producto fuera de garantía:** Thermador no está obligado por la ley o de otra forma, de proporcionarle a usted alguna concesión, incluyendo reparaciones, prorratas, o el reemplazo del Producto, una vez que esta garantía haya llegado a su vencimiento.

**Exclusiones de la garantía:** La cobertura de la garantía que se describe aquí excluye todos los defectos o daños que no son la responsabilidad directa de Thermador, incluyendo sin limitación, uno o más de los siguientes puntos: (1) el uso del Producto en un modo diferente de su uso normal, usual e intencionado (incluyendo sin limitación cualquier forma de uso comercial, el uso o almacenamiento de un producto para interiores en el exterior, el uso del Producto junto con naves marítimas o aéreas); (2) el mal comportamiento intencional de cualquier parte, negligencia, mal uso, abuso, accidentes, descuido, operación incorrecta, falta de mantenimiento, instalación incorrecta o negligente, manipulación, falta de observar las instrucciones de operación, mal manejo, servicio no autorizado (incluyendo "arreglos" hechos por usted mismo o explorar el funcionamiento interno del aparato); (3) ajustes o alteraciones o modificaciones de cualquier tipo, (4) la falta de cumplir con los códigos, regulaciones o leyes eléctricas y/o de construcción estatales, locales y municipales que pueden aplicar, incluyendo la falta de instalar el producto conforme a los códigos y las regulaciones locales de fuego y construcción; (5) el desgaste normal, derrames de alimentos o líquidos, acumulaciones de grasa u otras sustancias acumuladas sobre, en o alrededor del Producto y (6) fuerzas y factores externos, elementales y ambientales, incluyendo sin limitación, lluvia, viento, arena, inundaciones, fuegos, deslizamiento de lodo, temperaturas bajo cero, exceso de humedad o exposición extendida a humedad, relámpagos, sobretensiones, fallas estructurales alrededor del aparato y casos fortuitos. Por ningún motivo Thermador será responsable de daños a la propiedad cercana al aparato, incluyendo gabinetes, pisos, techos y otras estructuras u objetos que rodean el Producto. También se excluyen de esta garantía raspaduras, hendiduras, abolladuras ligeras y daños cosméticos en superficies externas y partes expuestas; Productos donde se alteró, se desfiguró o se quitó el número de serie; visitas de servicio para enseñarle como usar el Producto, o visitas donde no hay nada malo con el Producto; la corrección de problemas de la instalación (usted es el único responsable de cualquier estructura y entorno para el producto, incluyendo todas las instalaciones eléctricas, hidráulicas u otras conexiones, para una cimentación/pisos adecuados y para alteraciones incluyendo sin limitación gabinetes, paredes, pisos, estantes, etc.); y para poner o reemplazar cortacircuitos o fusibles.

**AL GRADO PERMITIDO POR LA LEY, ESTA GARANTÍA ESTABLECE SUS REMEDIOS EXCLUSIVOS CON RESPECTO AL PRODUCTO, SIN IMPORTAR SI LA RECLAMACIÓN SURGE EN CONTRATO O AGRAVIO (INCLUYENDO LA RESPONSABILIDAD ESTRICTA, O NEGLIGENCIA). ESTA GARANTÍA SUSTITUYE TODAS LAS OTRAS GARANTÍAS EXPRESAS O IMPLÍCITAS. CUALQUIER GARANTÍA IMPLICADA POR LA LEY, YA SEA DE COMERCIABILIDAD O APTITUD PARA ALGÚN PROPÓSITO PARTICULAR, SERÁ EFECTIVA SOLAMENTE POR EL PERÍODO EFECTIVO EXPRESADO EN ESTA GARANTÍA. BAJO NINGÚN MOTIVO EL FABRICANTE SERÁ RESPONSABLE DE DAÑOS CONSECUCIONALES, ESPECIALES, INCIDENTALES, INDIRECTOS, LA "PÉRDIDA DE NEGOCIO" Y/O DAÑOS PUNITIVOS, PÉRDIDAS, O GASTOS, INCLUYENDO SIN LIMITACIÓN EL TIEMPO AUSENTE DEL TRABAJO, HOTELES Y/O COMIDAS EN RESTAURANTES, GASTOS DE REMODELACIÓN EN EXCESO DE LOS DAÑOS DIRECTOS QUE DEFINITIVAMENTE FUERON CAUSADOS EXCLUSIVAMENTE POR THERMADOR, O DE OTRA FORMA. ALGUNOS ESTADOS NO PERMITEN LA EXCLUSIÓN O LIMITACIÓN DE DAÑOS INCIDENTALES O CONSECUCIONALES, Y ALGUNOS ESTADOS TAMPOCO PERMITEN LIMITAR LA DURACIÓN DEL PERÍODO DE TIEMPO DE UNA GARANTÍA IMPLICADA, DE MODO QUE LAS LIMITACIONES MENCIONADAS ARRIBA TAL VEZ NO APLICAN PARA USTED. ESTA GARANTÍA LE OTORGA DERECHOS ESPECÍFICOS, Y USTED PUEDE TENER TAMBIÉN OTROS DERECHOS QUE VARIAN DE ESTADO A ESTADO.**

Ningún intento de alterar, modificar o enmendar esta garantía será efectivo a menos que haya sido autorizado por escrito por un ejecutivo de BSH.

**Cómo obtener el servicio de garantía:** PARA OBTENER SERVICIO DE GARANTÍA PARA SU PRODUCTO, PÓNGASE EN CONTACTO CON SU CENTRO DE SERVICIO AUTORIZADO DE THERMADOR MÁS CERCAÑO, O LLAME AL 800-944-2904, o escriba a Thermador a: BSH Home Appliances - 5551 McFadden Avenue, Huntington Beach, CA 92649 /



BSH reserves the right to change specifications or design without notice. Some models are certified for use in Canada. BSH is not responsible for products which are transported from the United States for use in Canada. Check with your local Canadian distributor or dealer. BSH Home Appliances, Corporation, 5551 McFadden Avenue, Huntington Beach, CA 92649.

BSH se réserve le droit de modifier les données techniques ou le design sans préavis. Certains modèles sont certifiés pour une utilisation au Canada. BSH n'est pas responsable pour les produits transportés des États-Unis pour une utilisation au Canada. Vérifier auprès d'un marchand ou distributeur canadien. BSH Home Appliances Corporation, 5551 McFadden Avenue, Huntington Beach, CA 92649.

BSH se reserva el derecho de modificar las especificaciones o el diseño sin previo aviso. Algunos modelos están certificados para ser usados en Canadá. BSH no es responsable de productos que son transportados desde los Estados Unidos para ser utilizados en Canadá. Consulte a su distribuidor local en Canadá. BSH Home Appliances Corporation, 5551 McFadden Avenue, Huntington Beach, CA 92649.

# ***Thermador***<sup>®</sup>

5551 McFadden Avenue, Huntington Beach, CA 92649 • 800/944-2904  
Part Number: 9000449317 REV A • 07/09 © BSH Home Appliances Corporation 2007 • Litho U.S.A.