

Frigidaire

Manual d'utilisation et d'entretien

Réfrigérateur

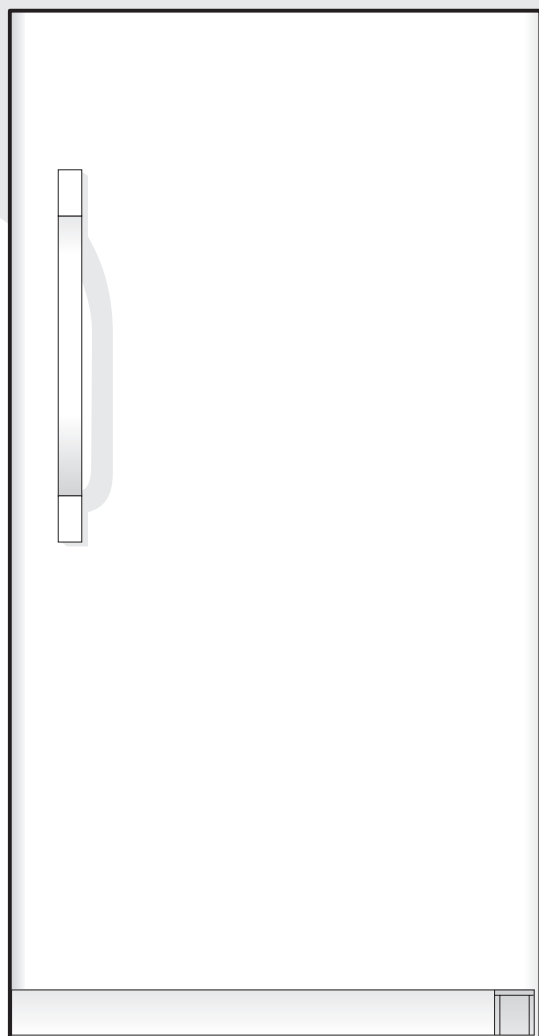

Série / modèle numeros 2

**Importantes mesures
de sécurité 2 - 3**

Pour bien commencer..... 3 - 4

**Conseils pour economiser
l'energie 4**

**Réglage de la commande
de température..... 4**

**Caractéristiques du
réfrigérateur..... 4 - 5**

Entretien et nettoyage..... 5

Garantie 6

Liste de contrôle anti-panne 7 - 8

SÉRIE / MODÈLE NUMEROS

LISEZ ET CONSERVEZ CES INSTRUCTIONS

Ce Guide de l'utilisateur donne des instructions particulières à ce modèle. Ne utiliser le réfrigérateur que de la façon indiquée dans ce guide. Les instructions indiquées dans ce guide ne couvrent pas toutes les situations qui peuvent se présenter. Usez de bons sens et de prudence pour installer, faire fonctionner et entretenir cet appareil.

Inscrivez les numéros de série et de modèle

Inscrivez ci-dessous le numéro de modèle et le numéro de ce réfrigérateur. La plaque signalétique est située dans le haut du mur gauche à l'intérieur du réfrigérateur.

N° de modèle: _____

N° de série: _____

Date de l'achat: _____

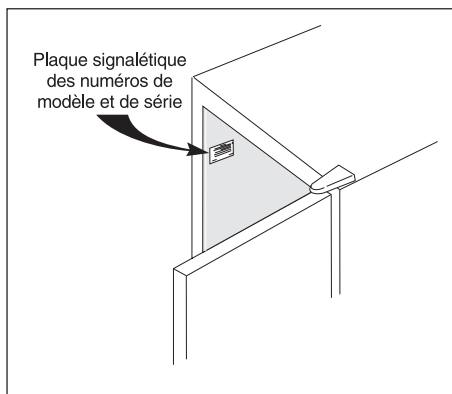

IMPORTANTES MESURES DE SÉCURITÉ

LISEZ TOUTES CES INSTRUCTIONS AVANT D'UTILISER LE RÉFRIGÉRATEUR

AVERTISSEMENT POUR VOTRE SÉCURITÉ

N'entrez pas et n'utilisez pas d'essence ou autres vapeurs et liquides inflammables à proximité de cet appareil ou d'un autre. Lisez les étiquettes donnant les caractéristiques d'inflammabilité et autres avertissements.

AVERTISSEMENT SÉCURITÉ DES ENFANTS

- Détruisez le cartonnage, les sacs plastiques et tout matériau d'emballage immédiatement après déballage du réfrigérateur. Les enfants ne devraient jamais se servir de ces articles pour jouer. Les cartonnages recouverts de tapis, housses plastiques, couvertures ou matériaux extensibles risquent en effet de ne pas laisser passer d'air et d'asphyxier.
- Enlevez toutes les agrafes; elles risquent de blesser gravement et d'endommager les finis d'autres appareils et meubles.

- Un réfrigérateur ou congélateur ou encore une glacière vide risquent d'attirer dangereusement les enfants.
- Retirez et jetez toutes les entretoises employées pour fixer les étagères pendant l'expédition. Les petits objets sont un risque d'obstruction aux enfants.

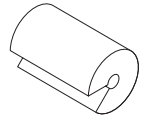

Enlevez la porte de tout appareil non utilisé, même s'il a été mis de côté.

Mise au rebut appropriée de Votre Congélateur / Réfrigérateur

AVERTISSEMENT

Risque d'enfermement des jeunes enfants. Les risques d'enfermement et de suffocation des jeunes enfants sont bien réels. Les réfrigérateurs ou congélateurs mis au rebut ou non utilisés présentent toujours un danger - même s'ils ne sont entreposés "que pour quelques jours". Si vous allez débarrasser de votre vieux réfrigérateur ou congélateur veuillez suivre les instructions ci-dessous pour éviter tout risque d'accident.

AVANT DE VOUS DEBARASSER DE VOTRE VIEUX RÉFRIGÉRATEUR OU CONGÉLATEUR:

- Retirer les portes.
- Laisser les étagères en place pour que les enfants ne puissent pas facilement dedans.

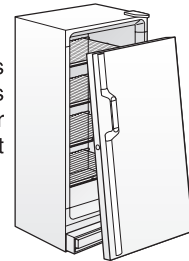

AVERTISSEMENT ÉLECTRICITÉ

Ces directives doivent être suivies pour que les mécanismes de sécurité de ce réfrigérateur fonctionnent correctement.

- **Le réfrigérateur doit être branché dans sa propre prise de 115 volts, 60 Hz, CA seulement.** Le cordon de l'appareil est muni d'une fiche à trois broches avec mise à la terre pour éviter les décharges électriques. Elle doit être branchée directement dans une prise murale mise à la terre, à trois alvéoles, installée conformément aux codes et règlements locaux. Consultez un électricien qualifié. N'utilisez pas de cordon prolongateur ni de fiche d'adaptation.
- Si la tension varie de 10% ou plus, les performances de votre réfrigérateur risquent d'en être affectées, et le moteur endommagé. Un tel dommage n'est pas couvert par la garantie. Si vous soupçonnez que la tension est élevée ou basse, communiquez avec votre compagnie d'électricité.

- Pour éviter que le réfrigérateur ne soit accidentellement débranché, ne le branchez pas dans une prise commandée par un interrupteur mural ou un cordon de tirage.
- Ne pincez pas, ne tordez pas, ne nouez pas le cordon d'alimentation.

AVERTISSEMENT AUTRES PRÉCAUTIONS

- Ne débranchez pas le réfrigérateur en tirant sur le cordon. Saisissez toujours bien la fiche et sortez-la de la prise en tirant droit vers vous.
- Pour éviter les décharges électriques, débranchez le réfrigérateur avant de le nettoyer ou de remplacer une ampoule.

REMARQUE: En mettant la commande sur «OFF» (ARRÊT), vous ne coupez pas l'alimentation de l'ampoule ni des autres composants électriques, mais du compresseur seulement.

- Ne faites pas fonctionner le réfrigérateur en présence de vapeurs explosives.

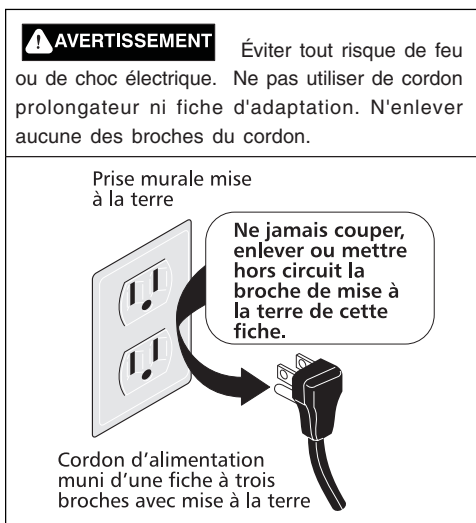

POUR BIEN COMMENCER

Ce guide de l'utilisateur donne des directives particulières à ce modèle. Ne utiliser le réfrigérateur que de la façon indiquée dans ce guide. **Avant de mettre en marche le réfrigérateur, prenez connaissance des points suivants:**

EMPLACEMENT

- Choisissez un endroit près d'une prise mise à la terre. N'utilisez PAS de cordon prolongateur ni de fiche d'adaptation.
- Pour un fonctionnement optimal, le réfrigérateur doit être placé dans un endroit où la température ambiante ne dépasse 10° F (-12° C) ni 43° C (110° F). Le régulateur de gel est conçu pour maintenir automatiquement la température intérieure du réfrigérateur au niveau sélectionné à l'intérieur de ces limites.
- *Laissez un espace de 75 mm (3 pouces) de chaque côté du réfrigérateur pour assurer une bonne circulation de l'air.*

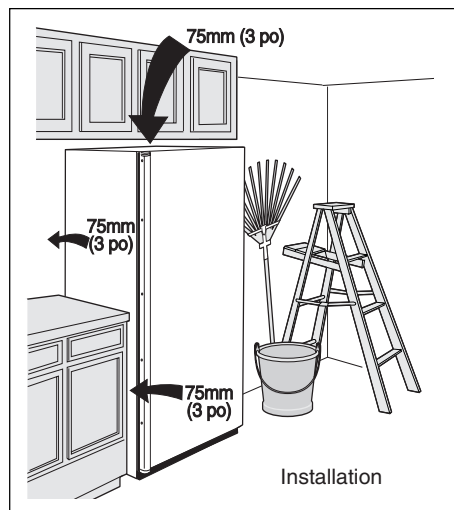

REMARQUE: Les murs extérieurs du réfrigérateur peuvent devenir très chauds au fur et à mesure que le compresseur fonctionne pour garder la température intérieure froide. Les températures peuvent aller jusqu'à 17°C au dessus de la température ambiante. Pour cette raison il est très important, dans les régions à climat chaud, de s'assurer qu'il y a assez d'espace autour du réfrigérateur pour que l'air circule librement.

MISE À NIVEAU

Les quatre coins inférieurs de réfrigérateur doivent reposer fermement sur un plancher solide. Le plancher doit être assez résistant pour supporter le poids du réfrigérateur rempli. **NOTE:** Il est TRÈS IMPORTANT pour votre réfrigérateur d'être nivelé afin de fonctionner bien. Si le réfrigérateur n'est pas nivelé pendant l'installation, la porte peut être non alignée, ne ferme pas, ou ne scelle bien, causant des problèmes de refroidir, gelé, ou d'humidité.

Pour mettre le réfrigérateur au niveau:

Après avoir jeté la base de bois et les vis d'emballage, utiliser un niveau du charpentier pour niveler le réfrigérateur du devant à le dos. Ajuster les pieds en matière plastique qui nivellent dans le devant, 1/2 bouillonne plus haut, pour que la porte ferme facilement quand elle est partiellement ouverte.

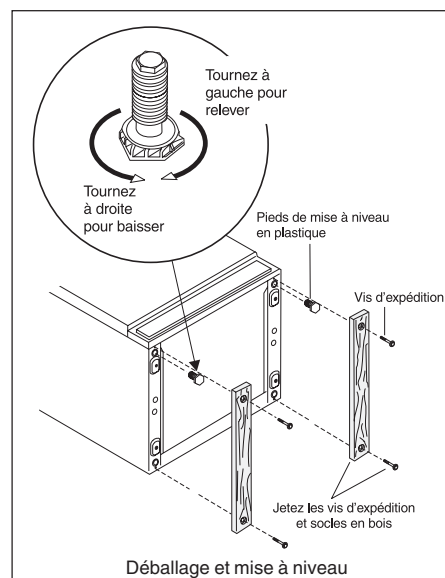

NETTOYAGE

- Nettoyez toutes les pièces amovibles, l'intérieur et l'extérieur avec de l'eau tiède et un détergent doux. **Essuyez. N'utilisez pas d'abrasifs puissants sur ces surfaces.**
- Pour enlever les étiquettes adhésives, n'utilisez pas de lame de rasoir ou autre instrument tranchant risquant de rayer le fini. Enlevez la colle restante du ruban ou de l'étiquette sur l'énergie avec un mélange d'eau tiède et de détergent doux ou bien avec le côté collant du ruban ou de l'étiquette enlevée. **N'enlevez pas la plaque signalétique.**

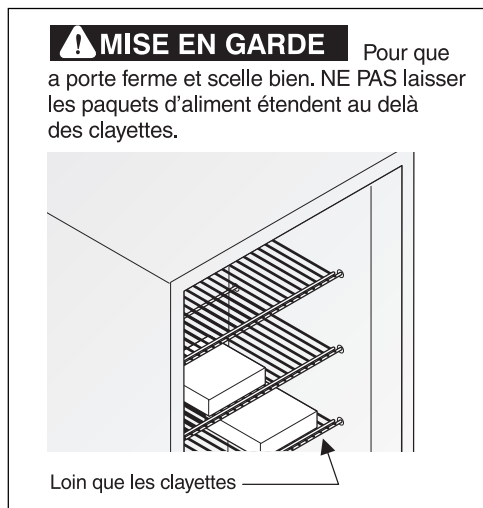

Dépose de la porte

S'il faut enlever la porte:

1. Poser doucement le congélateur sur sa partie arrière, sur un tapis ou une couverture.
2. Enlever les deux vis du panneau inférieur et le panneau lui-même. Retirer le fil métallique des attaches en bas de la caisse.
3. Retirer les vis de charnière inférieure.
4. Retirer le couvre-charnière supérieur en plastique.
5. Enlever les vis de la charnière supérieure.
6. Enlever la charnière supérieure de la caisse.
7. Enlever la porte et la charnière inférieure de la caisse.
8. Pour remettre la porte en place, procéder inversement et bien serrer toutes les vis pour éviter que les charnières ne glissent.

CONSEILS POUR ÉCONOMISER L'ÉNERGIE

- Placez le réfrigérateur dans l'endroit le plus froid de la pièce, éloigné de la lumière du soleil et des conduits de chauffage ou bouches de chaleur. Ne le placez pas près d'une cuisinière, d'un four ou d'un lave-vaisselle.
- Mettez le réfrigérateur de niveau pour que les portes se ferment bien.
- Ne surchargez pas le réfrigérateur et ne bloquez pas les sorties d'air froid. Sinon, le réfrigérateur devra fonctionner plus longtemps et utiliser plus d'énergie. Ne recouvrez pas



les clayettes de papier aluminium, de papier ciré ou d'essuie-tout. Cela risque d'entraver la circulation d'air froid et de diminuer l'efficacité du réfrigérateur et donc la conservation des aliments.

- Recouvrez les aliments et essuyez les contenants avant de les placer au réfrigérateur, pour réduire la condensation à l'intérieur.
- Ouvrez la porte du réfrigérateur le moins possible. Prévoyez et placez ou prenez plusieurs articles en même temps et refermez aussitôt que possible.

RÉGLAGE DE LA COMMANDE DE TEMPÉRATURE

PÉRIODE DE REFROIDISSEMENT

Pour assurer une bonne conservation des aliments, laissez le réfrigérateur refroidir complètement pendant 4 heures. Le réfrigérateur fonctionnera continuellement les quelques premières heures.

COMMANDE DE TEMPÉRATURE

La commande de température est située à l'intérieur les réfrigérateur. L'appareil a été pré-réglé en usine afin d'assurer une température adéquate de rangement de la nourriture. Vous pouvez toutefois régler la commande de température selon vos besoins. Si vous désirez une température plus froide, tournez le bouton de commande vers COLDEST (LE PLUS FROID) puis attendez quelques heures, afin que la température se stabilise.

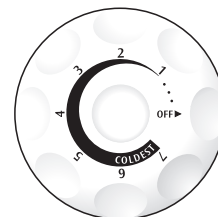

CARACTÉRISTIQUES DU RÉFRIGÉRATEUR

ETAGÈRE SE RETIRANT EN S'INCLINANT

Cette étagère est située à l'intérieur, sur la porte du bac à congélation et permet un rangement supplémentaire. Pour avoir accès à un article, inclinez le dessus de l'étagère "panier" vers le bas.

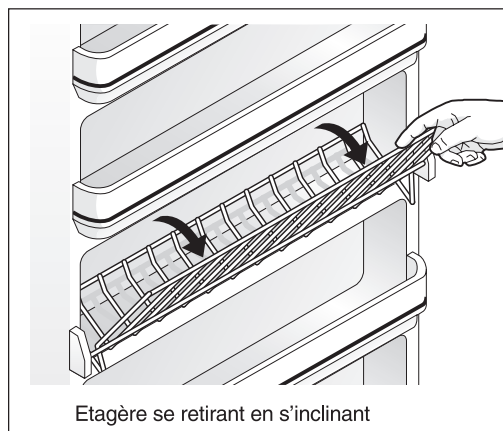

CLAYETTES INTÉRIEURES RÉGLABLES

Les clayettes intérieures à multi-positions peuvent être déplacées à toute position selon la dimension des paquets. Les entretoises d'expédition qui stabilisent les clayettes lors de l'expédition peuvent être enlevées et jetées.

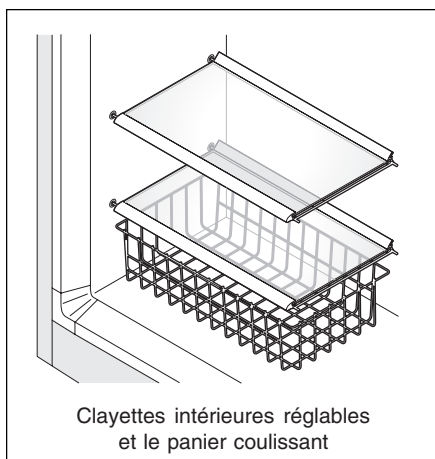
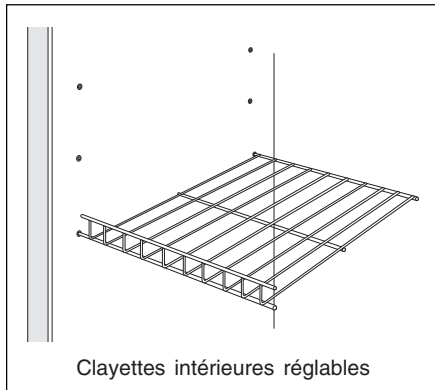

LE PANIER COULISSANT

Un panier coulissant situé au bas du réfrigérateur, fournit l'espace d'emmagasinement séparé pour les articles qui sont difficiles d'emmagasiner sur les étagères du réfrigérateur. Pour enlever le panier retirez et soulevez vers le haut.

RÉGULATEUR DE GEL AUTOMATIQUE

Le régulateur de gel maintient la température intérieure du réfrigérateur à un niveau acceptable même lorsque le réfrigérateur est placé dans un endroit où la température ambiante descend jusqu'à 10 °F (-12 °C).

ÉCLAIRAGE INTÉRIEUR

La lampe s'allume automatiquement à l'ouverture de la porte. Pour remplacer l'ampoule, tournez la commande de température sur «OFF» (ARRÊT) et **débranchez le cordon**. Remplacez l'ampoule par une autre de même puissance

ENTRETIEN ET NETTOYAGE

NETTOYAGE DE L'INTÉRIEUR

Nettoyez les surfaces internes du réfrigérateur avec une solution composée de deux cuillères à soupe de bicarbonate de soude dans 1 litre (1 pinte) d'eau tiède. Rincez et séchez. Essorez bien votre chiffon ou votre éponge pour nettoyer autour des commandes ou des pièces électriques.

Lavez les pièces amovibles avec une solution de bicarbonate de soude comme ci-dessus, ou de l'eau tiède additionnée de détergent doux. Rincez et séchez.

N'utilisez jamais de tampon à récurer métallique, brosse, produit nettoyant abrasif ou solution alcaline sur une surface du réfrigérateur, quelle qu'elle soit. Ne lavez pas les parties amovibles dans un lave-vaisselle.

NETTOYAGE DE L'EXTÉRIEUR

Lavez la caisse à l'eau tiède additionnée de détergent liquide doux. Rincez bien et séchez avec un linge propre et doux. Remettez en place les pièces et la nourriture.

AVERTISSEMENT Si le réfrigérateur est laissé ouvert pendant des congés, s'assurer que des enfants ne puissent rester emprisonnés à l'intérieur.

CONSEILS DE VACANCES ET DÉMÉNAGEMENT

Vacances:

Si le réfrigérateur n'est pas utilisé pendant plusieurs mois:

- Enlevez toute la nourriture, tournez la commande sur «OFF» (ARRÊT) et débranchez le cordon.
- Nettoyez et séchez l'intérieur soigneusement.
- Laissez la porte ou le couvercle légèrement ouvert en bloquant au besoin, pour empêcher moisissure et odeur.

Déplacement: Avant de déplacer le réfrigérateur, respecter les consignes qui suivent pour prévenir les dommages:

- Débranchez le cordon.
- Retirez la nourriture et nettoyez le réfrigérateur.
- Fixer toutes les pièces mobiles en place à l'aide d'un ruban adhésif pour prévenir les dommages.
- Dans le véhicule, le réfrigérateur doit être dans une position droit. Assurez la sécurité du réfrigérateur, pour empêcher le mouvement. Couvrez l'extérieur avec une couverture, ou autre article similaire, pour protéger-le.

GARANTIE DU RÉFRIGÉRATEUR

Votre réfrigérateur est protégé par cette garantie

	PÉRIODE DE GARANTIE	PAR L'ENTREPRISE DE NOS PRÉPOSÉS À L'ENTRETIEN AUTORISÉS :	RESPONSABILITÉ DU CLIENT :
GARANTIE COMPLÈTE DE UN AN	Un an à partir de la date d'achat.	Tous les frais de réparation ou de remplacement de toute pièce de cet appareil présentant des défauts de matériaux ou de fabrication. Excluant les éléments filtrants d'origine et de remplacement pour eau et glaçons (le cas échéant). Les éléments filtrants d'origine et de remplacement sont garantis pour 30 jours (pièces uniquement).	Le coût des visites d'un réparateur pour les items classés sous la liste RESPONSABILITÉS NORMALES DU CLIENT.*
GARANTIE LIMITÉE DE 2 À 5 ANS (Revêtement du boîtier et système scellé)	Entre deux et cinq ans à partir de la date d'achat.	Réparera ou remplacera toute pièce du revêtement du boîtier et du système scellé (compresseur, condenseur, évaporateur, séchoir et tuyauterie) qui présente des défauts de matériaux ou de fabrication.	Les coûts de transport de l'appareil requis pour effectuer les réparations. Le coût de la main-d'œuvre, des pièces et les frais de transport pour les autres composants que ceux du revêtement du boîtier ou du système de réfrigération scellé.
GARANTIE LIMITÉE (Applicable à l'état de l'Alaska uniquement)	Les périodes de temps indiquées ci-dessus.	Toutes les dispositions de la garantie complète indiquées ci-dessus et les exclusions indiquées ci-dessous s'appliquent.	Les coûts de déplacement du réparateur et de transport de l'appareil requis pour effectuer les réparations.

Aux États-Unis, votre appareil est garanti par Electrolux Home Products, Inc. Nous n'autorisant aucune personne à modifier ou à ajouter quelle qu'obligation que ce soit à cette garantie. Nos obligations concernant les réparations ou les pièces couvertes par cette garantie doivent être effectuées par Electrolux Home Products, Inc. ou par un préposé à l'entretien autorisé de Electrolux Home Products, Inc. Au Canada, votre appareil est garanti par les Electrolux Canada Corp.

*RESPONSABILITÉS NORMALES DU CLIENT

Cette garantie s'applique uniquement aux produits utilisés à des fins domestiques et le client est responsable pour les items inclus dans la liste ci-dessous :

1. Une utilisation appropriée de l'appareil conformément aux instructions fournies avec le produit.
2. Une installation appropriée par un préposé à l'entretien autorisé conformément aux instructions fournies avec l'appareil et à tous les codes locaux de plomberie, d'électricité et/ou de gaz.
3. Un branchement approprié à une prise de courant avec mise à la terre et à une tension suffisante, ainsi que le remplacement des fusibles grillés, la réparation des branchements défaits ou défectueux.
4. Les coûts pour rendre l'appareil accessible pour les réparations, comme la dépose de garnitures, d'armoires, d'étagères, etc., qui ne faisaient pas partie de l'appareil à sa sortie de l'usine.
5. Les dommages au fini après l'installation.
6. Le remplacement des ampoules électriques et/ou des tubes fluorescents (sur les modèles qui présentent ces caractéristiques).

EXCLUSIONS

Cette garantie ne couvre pas :

1. LES DOMMAGES INDIRECTS OU CONSÉCUTIFS, COMME LES DOMMAGES À LA PROPRIÉTÉ OU LES FRAIS CONSÉCUTIFS RÉSULTANT D'UN MANQUEMENT DE QUELLE QUE NATURE QUE CE SOIT DE CETTE GARANTIE ÉCRITE OU DE TOUTE AUTRE GARANTIE IMPLICITE

REMARQUE : Certains états ou provinces ne permettent pas l'exclusion ou la limitation des dommages indirects ou consécutifs, il est donc possible que cette limitation ne s'applique pas à votre cas.

2. Les appels de service non reliés à un mauvais fonctionnement ou à une défaillance de matériaux ou de fabrication ou pour les appareils qui ne servent pas à des fins domestiques. Le client devra assumer les frais de ces appels de service.
3. Les dommages causés par un entretien effectué par un préposé non autorisé par Electrolux Home Products, Inc.; l'utilisation de pièces autres que les pièces authentiques de Electrolux Home Products, Inc. ou obtenues par une personne autre qu'un préposé autorisé ou encore des causes extérieures comme une utilisation abusive, un mauvais usage, une alimentation électrique inadéquate ou une catastrophe naturelle.
4. Les produits dont les numéros de série d'origine ont été enlevés ou effacés et qui ne peuvent être lus.

SI VOUS AVEZ BESOIN DE SERVICE

Garder votre facture, le bordereau de livraison ou toute autre preuve de versement effectué. La date de la facture indique le début de la période de garantie dans l'éventualité où une réparation serait requise. Il est dans votre intérêt de demander et de conserver tous les reçus. Cette garantie écrite vous donne des droits légaux spécifiques. Il est possible que vous ayez également d'autres droits qui varient selon les régions. Les services couverts par cette garantie doivent être obtenus en contactant Electrolux Home Products, Inc.:

Cette garantie ne s'applique qu'aux 50 états des États-Unis, Puerto Rico, et Canada. Les caractéristiques du produit décrites ou illustrées sont sujettes à des modifications sans préavis. Toutes les garanties sont émises par Electrolux Home Products, Inc. Au Canada, votre appareil est garanti par les Electrolux Canada Corp.

01-U-FR-02 (Rev. 01/2002)

USA

800•944•9044

Electrolux Home Products, Inc.
P.O. Box 212378
Augusta, GA 30917

Canada

866•294•9911

Electrolux Canada Corp.
6150 McLaughlin Road
Mississauga, Ontario
L5R 4C2

LISTE DE CONTRÔLE ANTI-PANNE		Avant d'appeler un agent de service, consultez cette liste. Vous pourriez économiser temps et argent. Cette liste décrit les situations courantes qui ne sont causées ni par un défaut de fabrication ni par un matériau défectueux.	
PROBLÈME	CAUSE	CORRECTION	
FONCTIONNEMENT DU RÉFRIGÉRATEUR			
Le réfrigérateur ne fonctionne pas.	<ul style="list-style-type: none"> Le réfrigérateur est branché à un circuit qui a l'interruption de terre-défaut. La commande est à la position «OFF» (ARRÊT). Le réfrigérateur n'est peut être pas branché ou la prise mal branchée. Le fusible ou le coupe-circuit a sauté ou s'est déclenché. Panne de courant. 	<ul style="list-style-type: none"> Utilisez un autre circuit. Si vous êtes incertain de la prise, la font contrôler par un technicien certifié. Voyez Réglage de la commande de température. Assurez-vous que la fiche est bien enfoncée dans la prise électrique. Vérifiez/réenclenchez le coupe-circuit ou remplacez le fusible par un fusible de 15 A à action différée. Vérifiez les lumières de la maison. Appelez la compagnie d'électricité de votre région. 	
Le réfrigérateur fonctionne trop ou trop longtemps.	<ul style="list-style-type: none"> La température ambiante ou à l'extérieur est élevée. Le réfrigérateur a récemment été débranché, pendant quelque temps. De grandes quantités d'aliments chauds ou tièdes ont été rangées récemment. Le réfrigérateur est resté ouvert trop longtemps ou trop fréquemment. Le réfrigérateur est peut-être légèrement ouvert. La commande est placée en position trop froide. Le joint du réfrigérateur est sale, usé, fendillé ou mal ajusté. 	<ul style="list-style-type: none"> Dans ces conditions, il est normal que le réfrigérateur fonctionne plus. Le réfrigérateur a besoin de 4 heures pour refroidir complètement. Les aliments chauds font davantage fonctionner le réfrigérateur et ce, jusqu'à ce qu'il ait atteint la température désirée. De l'air chaud y entre à chaque fois qu'il est ouvert. Ouvrez-le moins souvent. Voyez "PROBLÈMES DE PORTE". Tournez la commande sur un réglage plus chaud. Attendez plusieurs heures que la température se stabilise. Nettoyez ou remplacez le joint. Des fuites dans le joint peuvent faire fonctionner le réfrigérateur plus longtemps afin de maintenir la température désirée. 	
Les températures à l'intérieur du réfrigérateur sont trop basses.	<ul style="list-style-type: none"> La commande de température est en position trop froide. 	<ul style="list-style-type: none"> Tournez la commande à un réglage plus chaud. Attendez plusieurs heures que la température se stabilise. 	
Les températures à l'intérieur du réfrigérateur sont trop élevées.	<ul style="list-style-type: none"> La commande de température est en position trop chaude. Le réfrigérateur est resté ouvert trop longtemps ou trop fréquemment. Le réfrigérateur est peut-être légèrement ouvert. De grandes quantités d'aliments chauds ou tièdes ont été rangées récemment. Le réfrigérateur a récemment été débranché, pendant quelque temps. 	<ul style="list-style-type: none"> Tournez la commande à un réglage plus froid. Attendez plusieurs heures que la température se stabilise. De l'air chaud y entre à chaque fois qu'il est ouvert. Ouvrez-le moins souvent. Voyez "PROBLÈMES DE PORTE". Attendez que le réfrigérateur ait atteint la température choisie. Le réfrigérateur a besoin de 4 heures pour se refroidir complètement. 	
La température de la surface externe est élevée.	<ul style="list-style-type: none"> La caisse du réfrigérateur est toujours tiède au toucher. 	<ul style="list-style-type: none"> Le réfrigérateur fonctionne normalement, en retirant l'air chaud de l'intérieur. 	
BRUITS			
Bruits plus élevés lorsque le réfrigérateur est en marche.	<ul style="list-style-type: none"> Les réfrigérateurs d'aujourd'hui ont plus de capacité de rangement et des températures plus uniformes. 	<ul style="list-style-type: none"> Ceci est normal. Ils ont besoin d'un compresseur haute vitesse. 	

PROBLÈME	CAUSE	CORRECTION
BRUITS (Suite)		
Bruits plus élevés lorsque le compresseur se met en marche.	<ul style="list-style-type: none"> Le réfrigérateur fonctionne à de plus hautes pressions pendant la mise en marche du cycle de refroidissement. 	<ul style="list-style-type: none"> Ceci est normal. Les bruits se stabilisent ou disparaissent alors que réfrigérateur continue à fonctionner.
Le ventilateur fonctionne lorsque la température de la pièce est inférieure à 7°C (45°F.)	<ul style="list-style-type: none"> Le thermostat extérieur a mis en marche la chaufferette et le ventilateur. 	<ul style="list-style-type: none"> Ceci est normal.
Craquements lorsque le compresseur se met en marche.	<ul style="list-style-type: none"> Les composants métalliques se dilatent et se contractent comme des tuyaux d'eau chaude. 	<ul style="list-style-type: none"> Ceci est normal. Le bruit se stabilise ou disparaît alors que le réfrigérateur continue à fonctionner.
Bruits de bouillonnement semblables à de l'eau qui bout.	<ul style="list-style-type: none"> Le réfrigérant (utilisé pour refroidir le réfrigérateur) circule dans le système. 	<ul style="list-style-type: none"> Ceci est normal.
Bruits de ferraille ou de vibration.	<ul style="list-style-type: none"> Le réfrigérateur n'est pas de niveau. Le réfrigérateur oscille lorsqu'on le bouge à peine. Le réfrigérateur touche le mur. 	<ul style="list-style-type: none"> Il oscille lorsqu'on le bouge à peine. Réglez les pieds de mise à niveau. Voyez "Mise à niveau" sous Pour bien commencer. Refaites la mise à niveau du réfrigérateur ou déplacez-le légèrement. Voyez "Mise à niveau" sous Pour bien commencer.
Claquement.	<ul style="list-style-type: none"> La commande de refroidissement fait démarrer et arrêter le réfrigérateur. 	<ul style="list-style-type: none"> Ceci est normal.
EAU/HUMIDITÉ/GIVRE À L'INTÉRIEUR DU RÉFRIGÉRATEUR		
De la condensation se forme sur les parois intérieures.	<ul style="list-style-type: none"> Le temps est chaud et humide, ce qui augmente l'accumulation sur les parois intérieures. Le réfrigérateur est légèrement ouvert. Le réfrigérateur est resté ouvert trop longtemps ou trop souvent. 	<ul style="list-style-type: none"> Ceci est normal. Voyez "PROBLÈMES DE PORTE". Ouvrez-le moins souvent.
EAU/HUMIDITÉ/GIVRE À L'EXTÉRIEUR DU RÉFRIGÉRATEUR		
De la condensation se forme à l'extérieur du réfrigérateur.	<ul style="list-style-type: none"> Le réfrigérateur est légèrement ouvert, d'où rencontre de l'air froid venant de l'intérieur du réfrigérateur avec l'air chaud et humide ambiant. 	<ul style="list-style-type: none"> Voyez "PROBLÈMES DE PORTE".
ODEUR DANS LE RÉFRIGÉRATEUR		
Odeurs dans le réfrigérateur.	<ul style="list-style-type: none"> L'intérieur doit être nettoyé. Des aliments dégageant une odeur forte sont dans le réfrigérateur. 	<ul style="list-style-type: none"> Nettoyez l'intérieur avec éponge, eau tiède et bicarbonate de soude. Couvrez hermétiquement ces aliments.
PROBLÈMES DE PORTE		
La porte ne ferme pas.	<ul style="list-style-type: none"> Le réfrigérateur n'est pas de niveau. Le réfrigérateur oscille lorsqu'on le bouge à peine. 	<ul style="list-style-type: none"> Cette condition peut déformer la caisse et désaligner la porte. Voyez "Mise à niveau" sous Pour bien commencer.
L'AMPOULE NE S'ALLUME PAS		
L'ampoule ne s'allume pas.	<ul style="list-style-type: none"> L'ampoule est grillée. Il n'y a pas de courant qui arrive au réfrigérateur. 	<ul style="list-style-type: none"> Voyez "Éclairage intérieur" sous Caractéristiques du réfrigérateur. Voyez "FONCTIONNEMENT DU RÉFRIGÉRATEUR".