



---

## FABRIC FRESHENER

### Use & Care Guide

For questions about features or operation/performance,  
call: **1-800-253-1301**

For parts, service or warranty, call: **1-800-390-9706**

For accessories, call: **1-888-222-8609**

In the U.S.A., visit our website at...[www.fabricfreshener.com](http://www.fabricfreshener.com)

In Canada, for assistance, or service, call: **1-800-807-6777**  
or visit our website at...[www.whirlpool.ca](http://www.whirlpool.ca)

---

## REVITALIZADOR DE ROPA

### Manual de uso y cuidado

Si tiene preguntas respecto a las características, funcionamiento,  
rendimiento, llame al: **1-800-253-1301**

Para piezas, servicio técnico o garantía, llame al: **1-800-390-9706**

Para accesorios, llame al: **1-888-222-8609**

En E.U.A., visite nuestro sitio web en... [www.fabricfreshener.com](http://www.fabricfreshener.com)

---

## DÉFROISSEUR À VÊTEMENTS

### Guide d'utilisation et d'entretien

Au Canada, pour assistance ou service, composez le : **1-800-807-6777**  
ou visitez notre site web à... [www.whirlpool.ca](http://www.whirlpool.ca)

---

Table of Contents/Índice/Table des matières ..... 2

---

# TABLE OF CONTENTS

<b>FABRIC FRESHENER SAFETY</b> .....	<b>3</b>	<b>FABRIC FRESHENER CARE</b> .....	<b>10</b>
<b>INSTALLATION REQUIREMENTS</b> .....	<b>4</b>	Cleaning the Fabric Freshener .....	10
Location Requirements .....	4	Cycle Cup Replacement .....	11
Electrical Requirements .....	4	Six-Month Cleaning .....	11
<b>INSTALLATION INSTRUCTIONS</b> .....	<b>5</b>	Closing the Fabric Freshener for Storage .....	11
Unpack Fabric Freshener .....	5	<b>TROUBLESHOOTING</b> .....	<b>12</b>
Parts and Features .....	5	Operation .....	12
Set Up Fabric Freshener .....	5	Failure Lights .....	12
Complete Installation .....	7	<b>FREQUENTLY ASKED QUESTIONS</b> .....	<b>13</b>
<b>FABRIC FRESHENER USE</b> .....	<b>7</b>	<b>ASSISTANCE</b> .....	<b>13</b>
Before Use .....	7	U.S.A. Assistance .....	13
Loading .....	7	Accessories .....	13
Control Panel Indicator Lights .....	8	In Canada .....	13
Starting/Stopping .....	8	Accessories .....	13
Fabric Recommendations .....	9	<b>WARRANTY</b> .....	<b>14</b>

## ÍNDICE

<b>SEGURIDAD DEL REVITALIZADOR DE ROPA</b> .....	<b>15</b>	Recomendaciones para la ropa .....	21
<b>REQUISITOS DE INSTALACIÓN</b> .....	<b>16</b>	<b>CUIDADO DEL REVITALIZADOR DE ROPA</b> .....	<b>23</b>
Requisitos de ubicación .....	16	Limpieza del revitalizador de ropa .....	23
Requisitos eléctricos .....	16	Reemplazo de la taza del ciclo .....	23
<b>INSTRUCCIONES DE INSTALACIÓN</b> .....	<b>17</b>	Limpieza cada seis meses .....	23
Desembalaje del revitalizador de ropa .....	17	Cierre del revitalizador de ropa para guardarlo .....	24
Piezas y características .....	17	<b>SOLUCIÓN DE PROBLEMAS</b> .....	<b>25</b>
Montaje del revitalizador de ropa .....	17	Funcionamiento .....	25
Complete la instalación .....	19	Luces de fallo .....	25
<b>USO DEL REVITALIZADOR DE ROPA</b> .....	<b>19</b>	<b>PREGUNTAS QUE SE HACEN CON FRECUENCIA</b> .....	<b>25</b>
Antes del uso .....	19	<b>AYUDA</b> .....	<b>26</b>
Cómo cargar .....	19	Ayuda en E.U.A. .....	26
Luces indicadoras del panel de control .....	20	Accesorios .....	26
Inicio/Parada .....	20	<b>GARANTÍA</b> .....	<b>27</b>

## TABLE DES MATIÈRES

<b>SÉCURITÉ DU DÉFROISSEUR À VÊTEMENTS</b> .....	<b>28</b>	<b>ENTRETIEN DU DÉFROISSEUR À VÊTEMENTS</b> .....	<b>36</b>
<b>EXIGENCES D'INSTALLATION</b> .....	<b>29</b>	Nettoyage du défroisseur à vêtements .....	36
Exigences d'emplacement .....	29	Remplacement de la tasse de programme .....	36
Spécifications électriques .....	29	Nettoyage semestriel .....	36
<b>INSTRUCTIONS D'INSTALLATION</b> .....	<b>30</b>	Fermeture du défroisseur à vêtements pour remisage .....	37
Déballage du défroisseur à vêtements .....	30	<b>DÉPANNAGE</b> .....	<b>38</b>
Pièces et caractéristiques .....	30	Fonctionnement .....	38
Installation du défroisseur à vêtements .....	30	Témoins indicateurs de panne .....	38
Achever l'installation .....	32	<b>FOIRE AUX QUESTIONS</b> .....	<b>38</b>
<b>UTILISATION DU DÉFROISSEUR À VÊTEMENTS</b> .....	<b>32</b>	<b>ASSISTANCE</b> .....	<b>39</b>
Avant l'utilisation .....	32	Assistance aux É.-U. .....	39
Chargement .....	32	Accessoires .....	39
Témoins lumineux du panneau de commande .....	33	Au Canada .....	39
Mise en marche/arrêt .....	33	Accessoires .....	39
Recommandations en fonction du tissu .....	34	<b>GARANTIE</b> .....	<b>40</b>

# FABRIC FRESHENER SAFETY

## Your safety and the safety of others are very important.

We have provided many important safety messages in this manual and on your appliance. Always read and obey all safety messages.



This is the safety alert symbol.

This symbol alerts you to potential hazards that can kill or hurt you and others.

All safety messages will follow the safety alert symbol and either the word "DANGER" or "WARNING." These words mean:

**! DANGER**

**You can be killed or seriously injured if you don't immediately follow instructions.**

**! WARNING**

**You can be killed or seriously injured if you don't follow instructions.**

All safety messages will tell you what the potential hazard is, tell you how to reduce the chance of injury, and tell you what can happen if the instructions are not followed.

## IMPORTANT SAFETY INSTRUCTIONS

**WARNING:** To reduce the risk of fire, electric shock, or injury to persons when using the appliance, follow basic precautions, including the following:

- Read all instructions before using the appliance.
- Do not use in garages or use near any flammable liquids or gases.
- Use appliance only for its intended use.
- To reduce the risk of electric shock, do not immerse the appliance in water or other liquids.
- Never yank the cord to disconnect from outlet; instead grasp plug and pull to disconnect.
- Do not allow cord to touch hot surfaces. Let appliance cool completely before putting away. When storing appliance, loop cord around cord storage wrap on back of appliance.
- Do not operate appliance with a damaged cord, or if the appliance has been dropped or damaged. To reduce the risk of electric shock, do not disassemble or attempt to repair the appliance. Take it to a qualified service person for examination and repair. Incorrect reassembly or repair could cause a risk of fire, electric shock, or injury to persons when the appliance is used.
- Close supervision is necessary for any appliance being used by or near children.
- Burns could occur from touching hot metal parts, hot water, or steam. Use care when you turn a steam appliance upside down - there may be hot water in the reservoir.
- To reduce the likelihood of circuit overload, do not operate another high wattage appliance on the same circuit.
- To reduce the risk of electric shock, this appliance has a polarized plug (one blade is wider than the other). This plug will fit in a polarized outlet only one way. If the plug does not fit fully in the outlet, reverse the plug. If it still does not fit, contact a qualified electrician to install the proper outlet. Do not change the plug in any way.
- If an extension cord is absolutely necessary, a 12-ampere rated cord should be used. Cords rated for less amperage may overheat. Care should be taken to arrange the cord so that the cord cannot be pulled or tripped over.
- Always disconnect appliance from electrical outlet when filling with water, emptying, and when not in use.

**SAVE THESE INSTRUCTIONS**

# INSTALLATION REQUIREMENTS

## Location Requirements

### ⚠ WARNING



#### Explosion Hazard

Keep flammable materials and vapors, such as gasoline, away from fabric freshener.

Place fabric freshener at least 18 inches (46 cm) above the floor for a garage installation.

Failure to do so can result in death, explosion, or fire.

The Fabric Freshener will require an area large enough to set up the Fabric Freshener and to load.

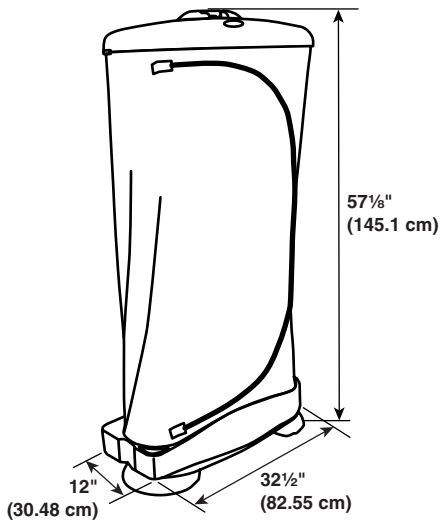

## Electrical Requirements

### ⚠ WARNING



#### Fire Hazard

Do not use an extension cord.

Doing so can result in death, or fire.

#### Electrical Connection

To properly install your Fabric Freshener, you must determine the type of electrical connection you will be using and follow the instructions provided for it here.

- The Fabric Freshener should be connected to a 120 volt, 60 Hz, 15- or 20-amp fused 2 prong polarized outlet.
- Electrical consumption: at \$0.04 (approximate) per cycle, 150 cycles per year = \$6 per year (approximate). Usage and costs may vary.
- The Fabric Freshener uses just under 1/2 kwh. Maximum amp draw is limited to 80% of a 15-amp circuit, or 12 amps, at 120 volts. 80% is equal to 1,440 watts of 1,800 watts available on a 15-amp circuit. If house wiring is less than 120 volts, available wattages may be lower. Usage and costs may vary.

## Installation Clearances

### Minimum clearances

Sides and back of the Fabric Freshener

- 0" (0 cm) clearance is acceptable.

Front of the Fabric Freshener

- 12"(30.48 cm) clearance is recommended.

# INSTALLATION INSTRUCTIONS

## Unpack Fabric Freshener

1. Remove Fabric Freshener from box.
2. Save box and all packaging materials in case service is needed in the future.

## Parts and Features

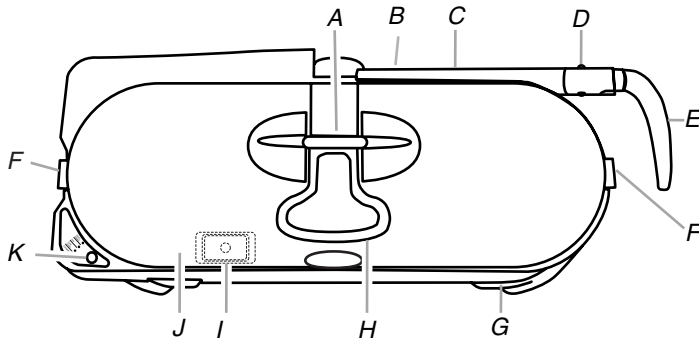

- |   |                               |                                       |
|---|-------------------------------|---------------------------------------|
| A. Steel pin                              | E. Blue support bracket       | I. Cycle cup for distilled water only |
| B. Cord storage wrap (located below pole) | F. Release latch              | J. Top of Fabric Freshener            |
| C. Pole                                   | G. Bottom of Fabric Freshener | K. ON/OFF button                      |
| D. Pole extension button                  | H. Pole handle                |                                       |

## Set Up Fabric Freshener

### Unwrap Cord

1. Unwrap cord from cord storage wrap located on the back of the Fabric Freshener, below the pole.

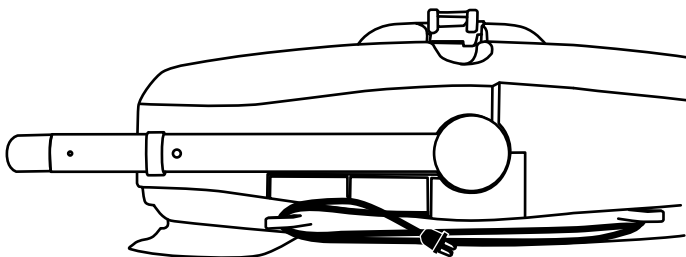

## ⚠ WARNING



### Fire Hazard

**Do not use an extension cord.  
Doing so can result in death, or fire.**

2. Plug power cord into outlet.

## Extend Fabric Freshener Pole

**IMPORTANT:** Pole will not rotate to vertical position until pole is extended to the black line. Be sure bottom section of the pole is fully extended to the black line to avoid product damage.

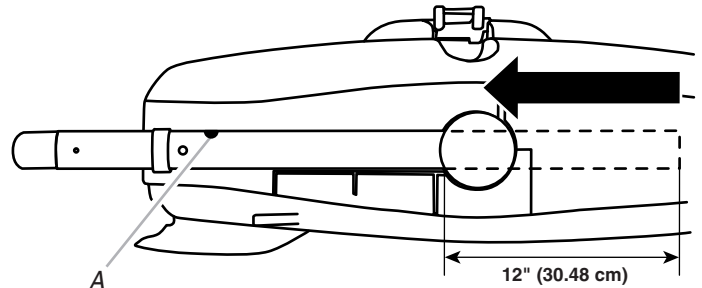

A. Grip the pole over the green dot.

1. Grip the pole over the green dot and extend the pole straight out in the direction shown by the arrow to the black line on the pole.

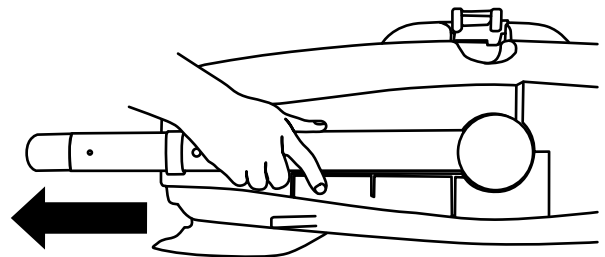

**NOTE:** Pole will not rotate to vertical position until pole is fully extended. Be sure second section is fully extended to the black line before proceeding to Step 2.

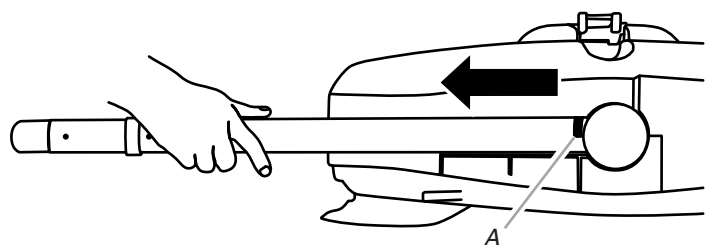

A. Extend the second section of the pole to the black line.

2. Holding the pole firmly in place, rotate the pole to a vertical position.

**NOTE:** If pole does not rotate, the bottom section of pole is not fully extended to the black line. Repeat Step 1 until pole rotates. Be sure bottom section is fully extended to the black line to avoid product damage.

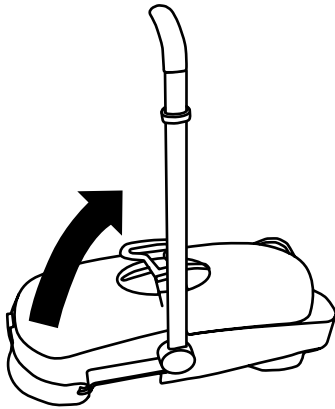

**NOTE:** Do not extend the top section of the pole until Fabric Freshener top has been unlatched, and steel pin is resting in the blue support bracket.

### Lift and Secure Fabric Freshener Top

1. While pressing down on the Fabric Freshener, lift each latch up and out.

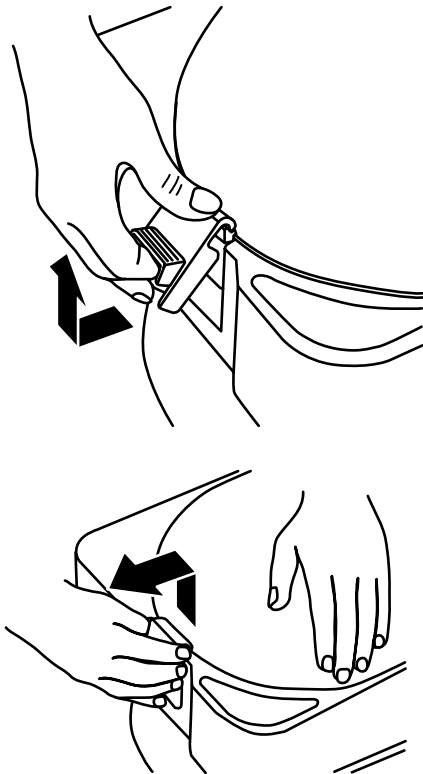

The garment bag should be freed and ready to lift onto the support bracket.

2. With the handle pointing toward you, lift the garment bag.

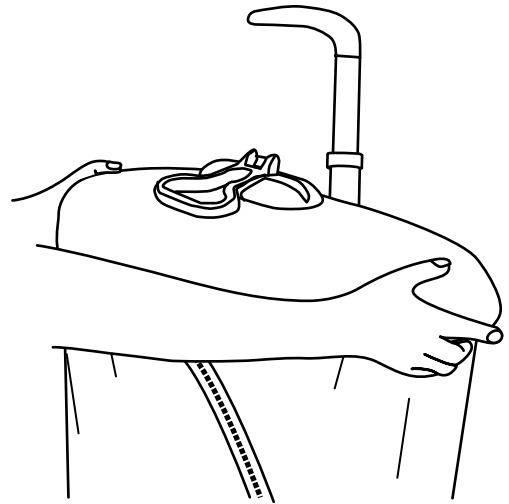

3. Place the steel pin into the slot of the blue support bracket.

**NOTE:** Do not use handle to attach top of Fabric Freshener to support pole.

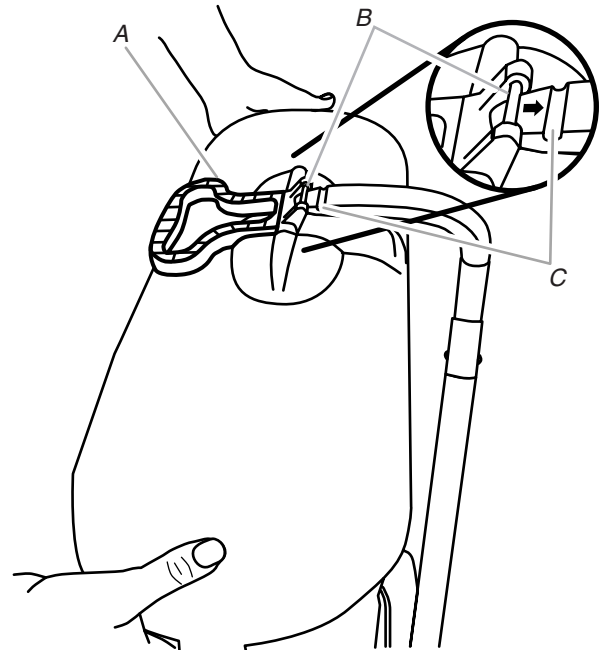

A. Pole handle  
B. Steel pin  
C. Blue support bracket

---

## Complete Installation

1. Grip the top of the support pole, and extend both the pole and the garment bag upward until you hear the pole extension button click into place.

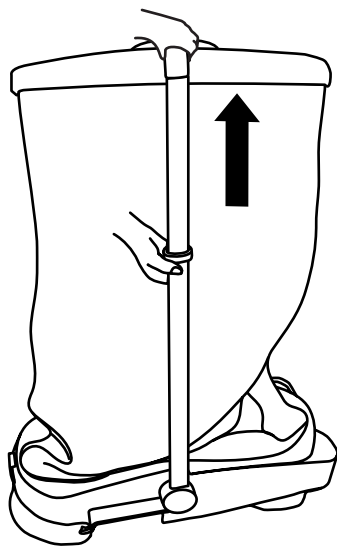

2. Flip the handle toward the back to lock into place.

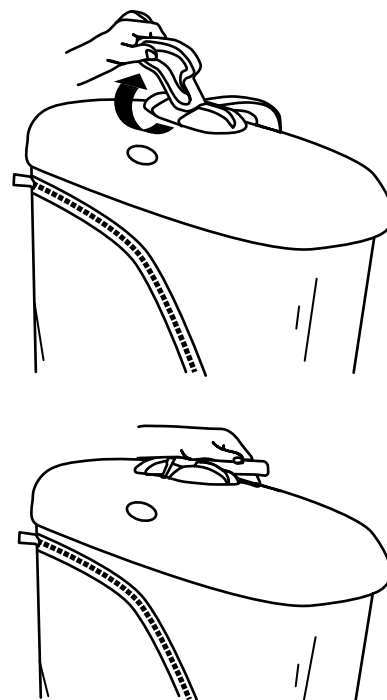

---

## FABRIC FRESHENER USE

### Before Use

The Fabric Freshener will help you get your clothes ready to wear by removing odors, relaxing wrinkles and giving your clothes a touch-up.

**IMPORTANT:** Do not place items made from leather, suede, faux fur, plastic, nylon, velour, velvet, georgette, pleather (artificial leather) or other items that may be damaged by water, moisture or heat inside the Fabric Freshener. Follow instructions on garment care label.

#### NOTES:

- You can mix clothing items of different colors in the Fabric Freshener.
- You can mix fabric types in the Fabric Freshener.
- Mist garments with distilled water before placing in Fabric Freshener may help relax wrinkles. See the “Fabric Recommendations” section for specific fabric recommendations.
- Using the Cotton Performance Pack tensioning weights may help with the reduction of wrinkles from cottons.  
**NOTE:** Do not use tensioning weights on garments that may stretch easily.
- Leaving items in the Fabric Freshener is like hanging items in a regular closet.
- The Fabric Freshener can be zipped and unzipped from either the inside or the outside of the bag.
- Fabric Freshener results may vary, depending on fabric type and thickness, distilled water level in cup, room temperature, or household voltage level.

- When using plastic hangers, choose good quality plastic hangers that will not bend under heat and weight.
- The Fabric Freshener will not shrink recommended fabrics.
- Distilled water consumption: 270 mL or 9 oz per cycle using Normal cycle, 150 cycles per year = 40.5 L or 10.7 gallons (U.S.) . \$1 (U.S.) per gallon (U.S.) (approximate) for distilled water = \$11 (U.S.) per year. Usage and costs may vary.

**IMPORTANT:** Placing stained garments in the Fabric Freshener may permanently set a stain.

---

### Loading

1. Open bag completely by sliding zipper from bottom to top.

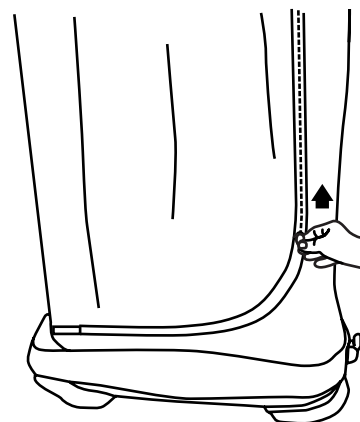

2. Place garment(s) on hanger(s). Button shirts and jackets. Smooth surfaces.
3. Slide hanger onto front of hanger bar at top of Fabric Freshener. Position hanger in 1 of 2 slots.

**NOTES:**

- The Fabric Freshener works best with no more than 2 clothing items per cycle.
- Fabric Freshener will not operate if items are placed on the bottom (exhaust grille) of Fabric Freshener.
- Slide hanger bar through hole in top of pants hanger.

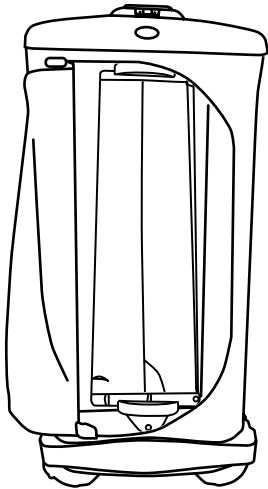

If using Cotton Performance Pack tensioning weights, add weights to lower edges of garments. See “Accessories” for information on ordering additional accessories.

**NOTE:** Do not use tensioning weights on garments that may stretch easily.

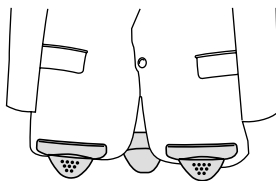

## Control Panel Indicator Lights

### Start/Steaming

A Start/Steaming indicator light indicates Fabric Freshener cycle has started and is in the steaming process.

### Gentle Drying

A Gentle Drying indicator light indicates steaming cycle is complete and the drying cycle has started.

### Cooling

A Cooling indicator light indicates that the drying cycle is complete and air is circulating to cool the garment(s).

### Complete

A Complete indicator light indicates that the cycle is complete. Unzip bag and remove items from Fabric Freshener.

**NOTE:** Metal hangers, buttons and zippers may be very warm.

## Starting/Stopping

### Start Fabric Freshener

## ⚠ WARNING



### Explosion Hazard

Use water only.

Failure to do so can result in death or explosion.

**NOTE:** For drying cycle only, leave cycle cup empty and press the ON/OFF button for approximately 1 second.

1. Remove cycle cup from cup receptacle. Fill cycle cup with appropriate level of room temperature, distilled water according to material being refreshed and the markings on the side of the cycle cup. See Fabric Recommendations chart.

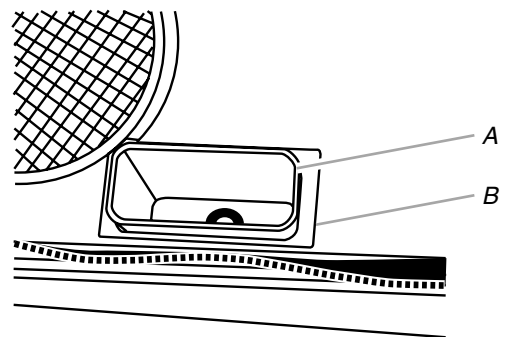

**IMPORTANT:** Use distilled water only in cycle cup. Failure to use distilled water may result in permanent damage to the machine.



A. Cycle cup for distilled water only  
B. Cup receptacle

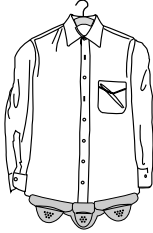

## Fabric Recommendations

Fabric	Hanger	Distilled Water Spray	Tensioning Weights	Distilled Water Level on Cycle Cup	Estimated Run Time	
<b>Cotton/ Cotton Poly Blend Shirts</b>	Yes	Yes*	Yes	Heavy Duty	40-48 minutes	
<b>Sport Coats Suit Jackets</b>	Yes	Yes*	Yes	Heavy Duty	40-48 minutes	
<b>Cotton Pants/ Jeans</b> <b>Wool Pants/ Slacks</b>	Large clip with hole (slide onto hanger rod in the Fabric Freshener)	Yes*	Yes	Heavy Duty	40-48 minutes	
<b>Knits/Sweaters/ Wools</b>	Yes	No	No	Normal	35-40 minutes	
<b>Silk/Rayon</b>	Yes	No	No	Delicate	18-24 minutes	
<b>Hand Washables/ Delicates/ Swimsuits/ Poly Silk</b>	Yes	No	No	Dry Cycle—no water added	Approximately 35 minutes	

\*For best results, premoisten fabrics with distilled water before placing in Fabric Freshener.

**NOTE:** The cup you receive with your Fabric Freshener may vary in design from what is shown here.

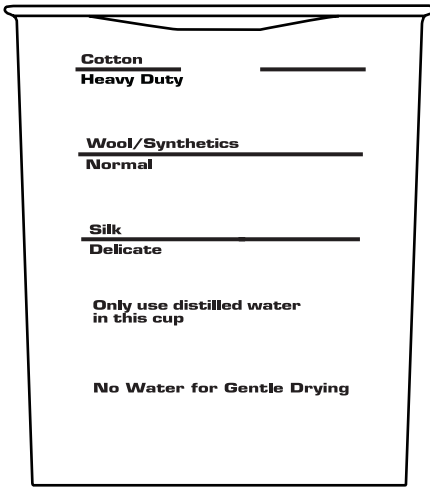

Cycle cup for distilled water only

2. Replace cycle cup into cup receptacle. Press down on the cycle cup to be sure cycle cup is firmly in place.
3. Close bag zipper completely.

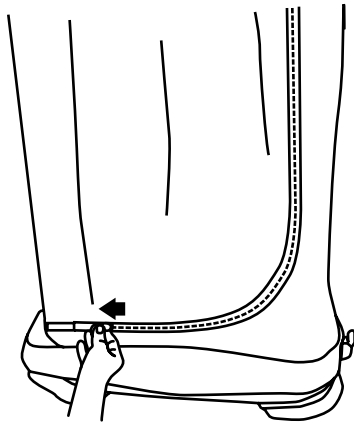

**IMPORTANT:** To ensure proper performance, always keep bag closed while Fabric Freshener is operating.

4. Press and hold the ON/OFF button for approximately 1 second while the Start/Steaming indicator light glows. The freshening cycle will begin.

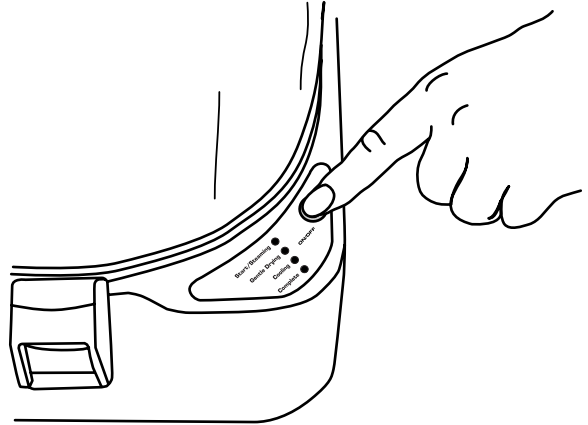

**NOTES:**

- Sounds from the internal fan are normal during operation.
- The temperature and humidity in the immediate surrounding area may increase slightly.

Start/Steaming, Gentle Drying, Cooling, and Complete indicator lights will light as each cycle progresses through each stage. Once the Complete indicator light is lit, the cycle is complete and you may remove your items.

**NOTE:** After a period of inactivity, the Complete indicator light will turn off and the Fabric Freshener will go into a sleep mode until the ON/OFF button is pushed again.

**Stop Fabric Freshener**

**To stop the Fabric Freshener and reset cycle:**

- Press and hold the ON/OFF button for approximately 1 second, or until all indicator lights are off.

**FABRIC FRESHENER CARE**

When you have finished using your Fabric Freshener, you may wish to close and store the Fabric Freshener.

**Cleaning the Fabric Freshener**

⚠ WARNING

Electrical Shock Hazard

Disconnect power before servicing.

Replace all parts and panels before operating.

Failure to do so can result in death or electrical shock.

1. Unplug Fabric Freshener from outlet.
2. Remove any garment(s) that may remain in Fabric Freshener.
3. Clean sensors with a damp cloth.

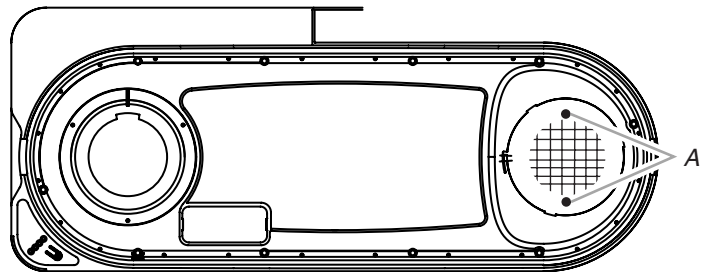

A. Sensors located on floor of Fabric Freshener on either side of exhaust grille

4. Clean surfaces with a damp cloth.

**NOTE:** Do not use chemical or abrasive cleaners.

## Cycle Cup Replacement

It is recommended that the cycle cup be replaced every 6 months. For replacement parts, see "Accessories."

## Six-Month Cleaning

It is recommended that the Fabric Freshener be cleaned with vinegar every 6 months.

1. Remove cycle cup from cup receptacle and place to the side for later use.
2. Remove any garment(s) that may remain in the Fabric Freshener.
3. Fill cleaning cup (provided) to Fill Line with vinegar.

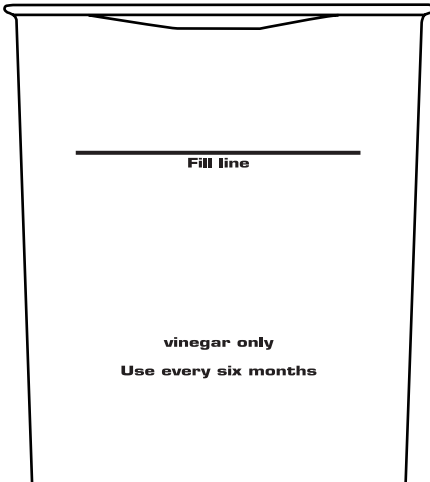

*Cleaning cup for vinegar only.*

4. Place cleaning cup into cup receptacle. Press down on the cleaning cup to be sure cleaning cup is firmly in place.
5. Close the bag zipper completely.
6. Press and hold the ON/OFF button for approximately 1 second while the Start/Steaming indicator light glows. The cleaning cycle will begin.
7. After the Complete indicator light is lit and the cleaning cycle is finished, unzip bag and remove cleaning cup from Fabric Freshener.
8. Fill cycle cup to Normal level with room temperature, distilled water.
9. Place cycle cup into cup receptacle. Press down on the cycle cup to be sure cycle cup is firmly in place.
10. Close bag zipper completely.
11. Press and hold the ON/OFF button for approximately 1 second while the Start/Steaming indicator light glows. The cycle will begin.

Start/Steaming, Gentle Drying, Cooling, and Complete indicator lights will light as each cycle progresses through each stage. Once the Complete indicator light is lit, the cycle is complete and the Fabric Freshener has completed the cleaning process. The unit is now ready for normal operation.

### NOTES:

- For cleaning, use vinegar only.
- Do not place clothing items in Fabric Freshener during the cleaning cycle.
- Sounds from the internal fan are normal during operation.
- The temperature and humidity in the immediate surrounding area may increase slightly.

## Closing the Fabric Freshener for Storage

**NOTE:** Fabric freshener should be completely dry before storing. Running a Dry cycle before closing the Fabric Freshener is recommended.

1. Unplug Fabric Freshener from outlet and wrap cord on cord storage wrap located on the back of the unit.
2. Remove any garment(s) that may remain in Fabric Freshener.
3. Zip bag approximately halfway open to allow for air to escape as you close Fabric Freshener.

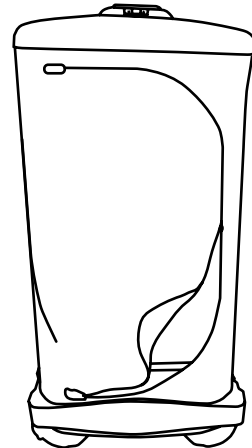

4. Hold the top of Fabric Freshener while, at the same time, pulling the handle toward you to disengage the handle pin from the slot in the pole top support.

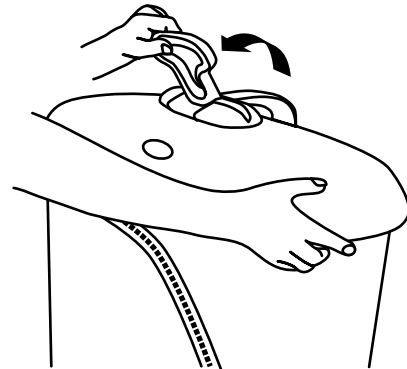

5. Lower top of Fabric Freshener onto bottom of Fabric Freshener.

**NOTE:** Be sure that the bag is completely tucked under top of Fabric Freshener to avoid damage.

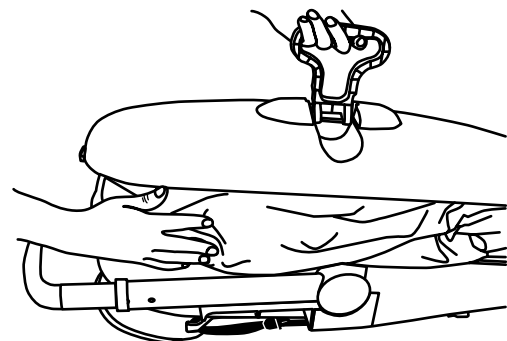

6. Secure latches on both sides of Fabric Freshener.

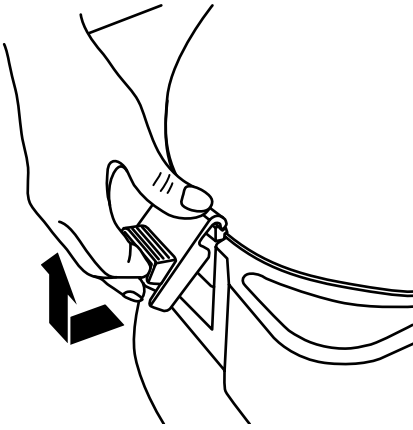

**NOTE:** It may be necessary to push down on the top of Fabric Freshener to secure latches.

7. Depress the pole extension button. Lower extended portion of pole into bottom portion of pole.

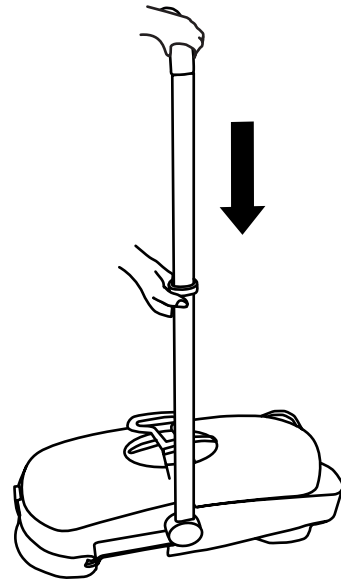

8. Rotate pole assembly back into its original horizontal position.

9. Push pole assembly into Fabric Freshener completely.

**NOTE:** Fabric freshener should be closed and latched before moving Fabric Freshener to new location.

## TROUBLESHOOTING

Try the solutions suggested here first to avoid the cost of an unnecessary service call.

### Operation

#### Fabric Freshener will not operate

- **The power supply cord is unplugged.** Plug into outlet. See “Electrical Requirements.”
- **A household fuse has blown, or a circuit breaker has tripped.** Replace the fuse or reset the circuit breaker. If the problem continues, call an electrician. See “Electrical Requirements.”

#### Fabric Freshener blows fuses or trips circuit breakers

- **Too many appliances are being used on the same circuit.** Unplug or relocate appliances that share the same circuit.
- **Time-delay fuse or circuit breaker of the wrong capacity is being used.** Replace with a time-delay fuse or circuit breaker of the correct capacity. See “Electrical Requirements.”

#### Fabric Freshener does not freshen fabrics adequately

- Increase amount of distilled water used in cycle cup.
  - Mist fabrics with distilled water.
  - Use Cotton Performance Pack tensioning weights for cottons. See “Accessories” for information on ordering additional accessories.
- NOTE:** Do not use weights on garments that may stretch easily.

#### Fabric Freshener stops

- **Fabric Freshener is jumping out of cycle.** Call for service. See “Assistance.”

### Failure Lights

#### Start/Steaming and Gentle Drying indicator lights are flashing

- **Infrared sensors may be dirty, or garment(s) may have fallen onto exhaust grille.** Clean the infrared sensors with a damp or dry cloth. See “Cleaning the Fabric Freshener.” Remove any garment(s) from exhaust grille.

#### Gentle Drying and Cooling indicator lights are flashing

- **Heater thermostat is hot.** Be sure bag is closed completely, and that there are no rips or tears in the bag. If problem persists, call for service. See “Assistance.”

#### Start/Steaming and Cooling indicator lights are flashing

- **Thermostat is not working correctly.** Call for service. See “Assistance.”

#### Start/Steaming indicator light is flashing

- **Boiler is not working correctly.** Call for service. See “Assistance.”

#### All 4 indicator lights are flashing

- **Fabric Freshener has overheated.** Allow Fabric Freshener time to cool down. If problem persists, call for service. See “Assistance.”

# FREQUENTLY ASKED QUESTIONS

- **Can I use the Fabric Freshener on 2 garments of different materials?** Yes, as long as water, moisture or heat will not damage either material.
- **To what level should I fill the cycle cup when refreshing 2 garments of different materials?** Fill the cycle cup to the higher of the 2 levels corresponding to each type of garment.
- **When I plug in the Fabric Freshener, I don't see any lights turn on. Is it working properly?** Yes, this is normal. Indicator lights will turn on only after the ON/OFF button has been pushed.
- **How will I know the Fabric Freshener is working properly after pressing the ON/OFF button?** You will hear the internal fan operate, and an indicator light will show the cycle stage.
- **I started the cycle accidentally. How do I stop the cycle?** Press the ON/OFF button. Press the ON/OFF button again to restart the cycle. Cycle will reset and start again from the beginning.
- **Can I use tap water or filtered water in the cycle cup?** No, use distilled water only in cycle cup. Failure to use only distilled water may result in permanent damage to the Fabric Freshener.

## ASSISTANCE

Before calling for assistance, please check "Troubleshooting." It may save you the cost of service. If you still need help, follow the instructions below.

When calling, please know the purchase date and the complete model and serial number of your appliance. This information will help us to better respond to your request.

### U.S.A. Assistance

For assistance, call the Whirlpool Customer eXperience Center toll free: **1-800-253-1301**.

#### Our consultants provide assistance with:

- Features and specifications on our full line of appliances.
- Setup information.
- Use and maintenance procedures.
- Specialized customer assistance (Spanish speaking, hearing impaired, limited vision, etc.).

#### For service

Call **1-800-390-9706** for parts, warranties and service. See warranty for details.

#### For further assistance

If you need further assistance, you can write to Whirlpool Corporation with any questions or concerns at:

Whirlpool Brand Home Appliances  
Customer eXperience Center  
553 Benson Road  
Benton Harbor, MI 49022-2692

Please include a daytime phone number in your correspondence.

### Accessories

To purchase accessories, call **1-888-222-8609** and request the part number(s) listed below.

Accessory	Part Number
Cotton performance weight pack	4396916
Cycle cup (includes water softener in bottom)	8212492
Cleaning cup (used with vinegar only)	8212493

### In Canada

Call the Whirlpool Canada LP Customer Interaction Centre toll free: **1-800-807-6777**.

#### Our consultants provide assistance with:

- Features and specifications on our full line of appliances.
- Setup information.
- Use and maintenance procedures.

#### For further assistance

If you need further assistance, you can write to Whirlpool Canada LP with any questions or concerns at:

Customer Interaction Centre  
Whirlpool Canada LP  
1901 Minnesota Court  
Mississauga, Ontario L5N 3A7

Please include a daytime phone number in your correspondence.

### Accessories

To purchase accessories, call **1-888-222-8609** and request the part number(s) listed below.

Accessory	Part Number
Cotton performance weight pack	4396916
Cycle cup (includes water softener in bottom)	8212492
Cleaning cup (used with vinegar only)	8212493

---

# WHIRLPOOL® FABRIC FRESHENER WARRANTY

---

## 90-DAY LIMITED WARRANTY FOR CUSTOMERS IN THE 50 UNITED STATES AND DISTRICT OF COLUMBIA

For 90 days from the date of purchase, when this Fabric Freshener is operated and maintained according to instructions attached to or furnished with this product, Whirlpool Corporation will arrange to deliver an identical or comparable replacement Fabric Freshener to your door free of charge, and arrange to have your unit returned to us if the Fabric Freshener has failed due to defects in materials or workmanship. This warranty extends to the original owner of the product. Alternately, in the event of a failure of certain user serviceable parts due to defects in materials or workmanship, Whirlpool Corporation will arrange to deliver replacement parts free of charge.

To arrange for warranty service, call our customer service office at **1-800-390-9706**, from 8:00 a.m. to 8:00 p.m., Monday through Friday, Eastern Standard Time. Give the consultant information about the purchase of your Fabric Freshener and complete shipping address (no P.O. Box numbers, please). Upon confirmation of a covered product failure, Whirlpool Corporation will arrange to deliver an identical or comparable replacement Fabric Freshener, or replacement parts, to your door free of charge and arrange to have your unit returned to us. When you receive your replacement Fabric Freshener, use the carton and packing materials to return your Fabric Freshener. A replacement unit will also be covered by our 90-day Limited Warranty.

---

### Whirlpool Corporation will not pay for:

1. Service calls to repair your Fabric Freshener, instruct you on how to use your Fabric Freshener, to replace house fuses or correct house wiring or reset circuit breakers, to replace a lost cycle or cleaning cup or for any other reason.
  2. Damage to the Fabric Freshener, garments or other property resulting from accident, alteration, misuse, abuse, fire, floods, acts of God, improper installation not in accordance with local electrical and plumbing codes, use of liquid other than distilled water in the cycle cup, or use of products not approved by Whirlpool Corporation.
  3. Replacement for units operated outside the United States.
  4. Replacement resulting from unauthorized modifications made to the appliance.
  5. Travel or transportation expenses outside of the expenses specifically designated in the Fabric Freshener limited warranty instructions.
- 

### DISCLAIMER OF IMPLIED WARRANTIES; LIMITATION OF REMEDIES

Implied warranties, including to the extent applicable warranties of merchantability or fitness for a particular purpose, are excluded whenever legally permissible. Any implied warranties that may be imposed by law are limited to 90 days, or the shortest period allowed by law. Some states do not allow limitations or exclusions on how long an implied warranty of merchantability or fitness lasts, so the above limitations or exclusions may not apply to you.

If this product fails to work as warranted, customer's sole and exclusive remedy shall be replacement according to the terms of this limited warranty. Whirlpool Corporation shall not be liable for incidental or consequential damages. Some states do not allow the exclusion or limitation of incidental or consequential damages, so this exclusion or limitation may not apply to you. This warranty gives you specific legal rights, and you may also have other rights, which vary from state to state.

Outside the 50 United States and the District of Columbia, this warranty does not apply. For warranty in Canada, call 1-800-807-6777, or visit our website at [www.whirlpool.ca](http://www.whirlpool.ca).

7/05

---

**Keep this warranty and your sales slip together for future reference. You must provide proof of purchase or installation date for in-warranty service.**

Write down the following information about your Fabric Freshener to better help you obtain assistance or service if you ever need it. You will need to know your complete model number and serial number.

Model number \_\_\_\_\_

Serial number \_\_\_\_\_

Purchase date \_\_\_\_\_

# SEGURIDAD DEL REVITALIZADOR DE ROPA

## Su seguridad y la seguridad de los demás es muy importante.

Hemos incluido muchos mensajes importantes de seguridad en este manual y en su electrodoméstico. Lea y obedezca siempre todos los mensajes de seguridad.



Este es el símbolo de advertencia de seguridad.

Este símbolo le llama la atención sobre peligros potenciales que pueden ocasionar la muerte o una lesión a usted y a los demás.

Todos los mensajes de seguridad irán a continuación del símbolo de advertencia de seguridad y de la palabra "PELIGRO" o "ADVERTENCIA". Estas palabras significan:

**! PELIGRO**

Si no sigue las instrucciones de inmediato, usted puede morir o sufrir una lesión grave.

**! ADVERTENCIA**

Si no sigue las instrucciones, usted puede morir o sufrir una lesión grave.

Todos los mensajes de seguridad le dirán el peligro potencial, le dirán cómo reducir las posibilidades de sufrir una lesión y lo que puede suceder si no se siguen las instrucciones.

## INSTRUCCIONES IMPORTANTES DE SEGURIDAD

**ADVERTENCIA:** Para reducir el riesgo de incendio, electrocución o lesiones a personas al usar el aparato, siga precauciones básicas, incluyendo las siguientes:

- Lea todas las instrucciones antes de usar el aparato.
- No lo use en garages ni cerca de algún líquido o gas inflamable.
- Use el aparato solamente para el uso indicado.
- Para reducir el riesgo de choque eléctrico, no sumerja el aparato en agua ni en ningún otro líquido.
- Nunca jale del cable para desconectarlo del tomacorriente; en cambio, agarre el enchufe y jale para desconectar.
- No permita que el cable toque las superficies calientes. Deje que el aparato se enfríe por completo antes de guardarlo. Envuelva el cable de modo suelto alrededor del aparato cuando lo guarde.
- No haga funcionar el aparato si tiene el cable dañado o si se ha caído o dañado. Para reducir el riesgo de choque eléctrico, no desensamble ni intente reparar el aparato. Llame a un centro de servicio autorizado al número que se indica en la portada de este manual. El reensamblado o la reparación incorrectos podrían causar un riesgo de incendio, choque eléctrico o lesiones a las personas cuando usen el aparato.
- Es necesario una supervisión cuidadosa de los niños toda vez que usen el aparato o que éste se use cerca de ellos. No deje el aparato sin atenderlo mientras esté conectado.
- Pueden ocurrir quemaduras al tocar partes de metal calientes, agua caliente o vapor. Tenga cuidado cuando dé vuelta un aparato que utilice vapor - es posible que haya agua caliente en el depósito.
- Para reducir la posibilidad de una sobrecarga del circuito, no opere ningún otro aparato de alto vataje en el mismo circuito que el aparato.
- Para reducir el riesgo de choque eléctrico, este aparato tiene un enchufe polarizado (una hoja es más ancha que la otra). Si el enchufe no encaja por completo en el contacto, dé vuelta el enchufe. Si aún así no encaja, póngase en contacto con un electricista competente para instalar el contacto adecuado. No cambie el enchufe de ninguna manera.
- Si un cable de extensión es absolutamente necesario, se debe utilizar un cable de 12 amperios. Los cables de menor capacidad pueden sobrecalentarse. Asegúrese de acomodar el cable de modo tal que no sea posible jalarlo o tropezarse con él.
- Siempre desconecte el aparato del tomacorriente cuando lo llene con agua o cuando lo vacíe, y cuando no lo use.

**GUARDE ESTAS INSTRUCCIONES**

# REQUISITOS DE INSTALACIÓN

## Requisitos de ubicación

### ⚠️ ADVERTENCIA



#### Peligro de Explosión

Mantenga los materiales y vapores inflamables, tales como gasolina, lejos del revitalizador de ropa.

Coloque el revitalizador de ropa a un mínimo de 18 pulgadas (46 cm) sobre el piso para la instalación en un garaje.

No seguir estas instrucciones puede ocasionar la muerte, explosión o incendio.

El revitalizador de ropa necesitará un área lo suficientemente grande como para instalar el revitalizador de ropa y cargar.

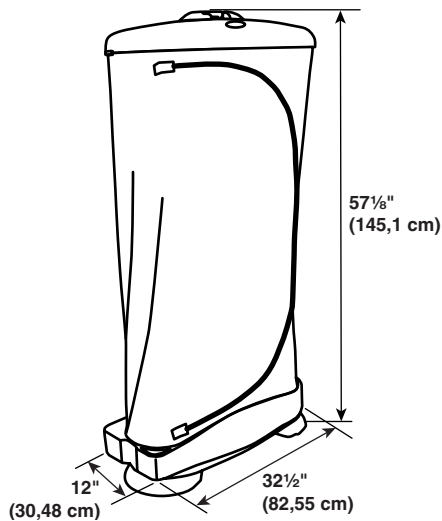

## Requisitos eléctricos

### ⚠️ ADVERTENCIA



#### Peligro de Incendio

No use un cable eléctrico de extensión.

No seguir esta precaución puede ocasionar la muerte, o incendio.

#### Conexión eléctrica

- Para instalar el revitalizador de ropa adecuadamente, usted debe determinar el tipo de conexión eléctrica que va a usar y seguir las instrucciones que aquí se proveen para el caso.
- El revitalizador de ropa deberá conectarse en un contacto polarizado de 2 terminales, de 120 Voltios, 60 Hz, de 15 ó 20 amperios con fusibles.
- Consumo eléctrico: a \$0,04 por ciclo (aproximadamente), 150 ciclos por año = \$6 por año (aproximadamente). El uso y el costo pueden variar.
- El revitalizador de ropa usa un poco menos de 1/2 kw/h. El tiraje de amperios está limitado a 80% de un circuito de 15 amperios o 12 amperios a 120 voltios. El 80% equivale a 1.440 vatios de 1.800 vatios disponibles en un circuito de 15 amperios. Si el cableado de la casa es menor de 120 voltios, los vatajes disponibles pueden ser más bajos. El uso y el costo pueden variar.

## Espacios libres para instalación

### Espacios mínimos

Para los lados y la parte posterior del revitalizador de ropa

- es aceptable un espacio de 0" (0 cm).

Para el frente del revitalizador de ropa

- es recomendable un espacio de 12" (30,48 cm).



# INSTRUCCIONES DE INSTALACIÓN

## Desembalaje del revitalizador de ropa

1. Quite el revitalizador de ropa de la caja.
2. Guarde la caja y todos los materiales de empaque en caso de que se necesite servicio en el futuro.

## Piezas y características

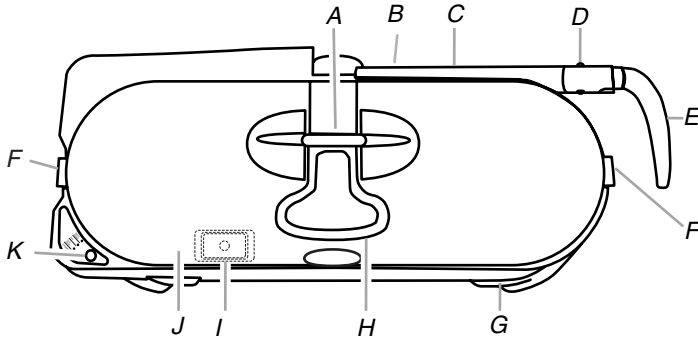

- |   |                                    |   |
|---|------------------------------------|---|
| A. Espiga de acero  | E. Soporte azul de apoyo           | I. Taza del ciclo solamente para agua destilada |
| B. Compartimiento de almacenaje del cable (ubicado debajo de la vara) | F. Pestillo de desenganche         | J. Tapa del revitalizador de ropa               |
| C. Vara   | G. Fondo del revitalizador de ropa | K. Botón de ON/OFF (Encendido/apagado)          |
| D. Botón de extensión de la vara                                      | H. Asa de la vara                  |   |

## Montaje del revitalizador de ropa

### Desenvuelva el cable

1. Desenvuelva el cable del compartimiento de almacenaje del cable ubicado en la parte posterior del revitalizador de ropa, debajo de la vara.

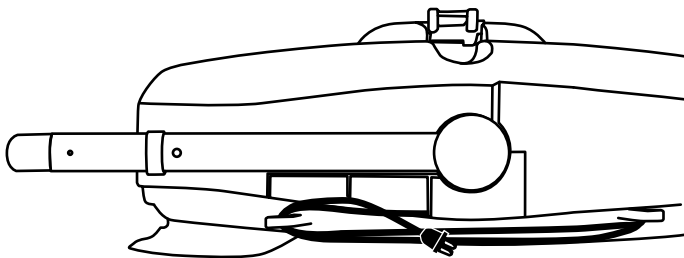

## ⚠ ADVERTENCIA



### Peligro de Incendio

No use un cable eléctrico de extensión.

No seguir esta precaución puede ocasionar la muerte, o incendio.

2. Enchufe el cable de suministro de energía en el contacto.

## Para extender la vara del revitalizador de ropa

**IMPORTANTE:** La vara no rotará hacia la posición vertical hasta que la misma esté extendida hacia la línea negra. Asegúrese de que la sección inferior de la vara esté completamente extendida hacia la línea negra para evitar daños en el producto.

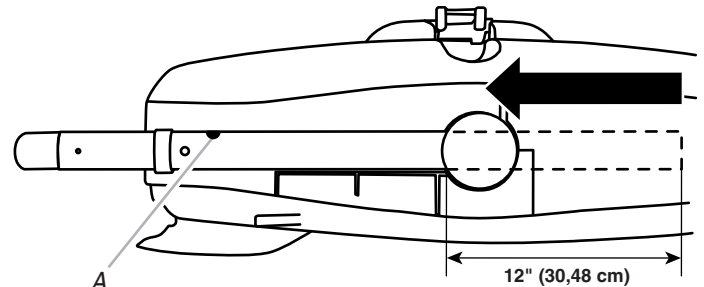

A. Tome la vara por encima del punto verde.

1. Tome la vara por encima del punto verde y extiéndala derecho hacia afuera en la dirección que muestra la flecha, hasta llegar a la línea negra en la vara.

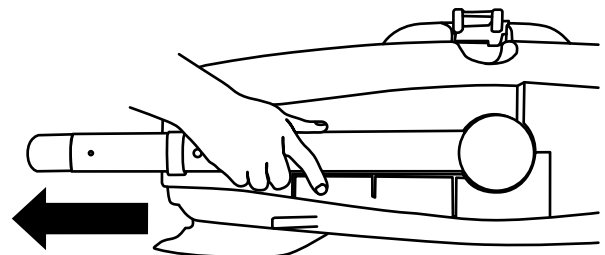

**NOTA:** La vara no rotará hacia la posición vertical hasta que la misma esté completamente extendida. Asegúrese de que la segunda sección esté completamente extendida hasta la línea negra antes de ir al paso 2.

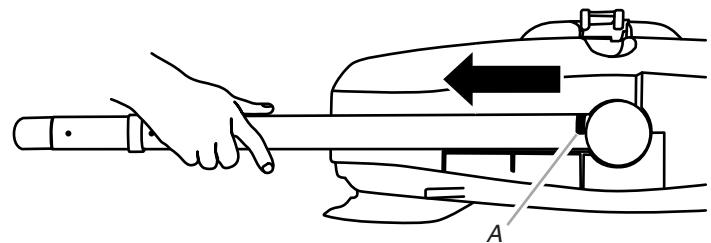

A. Extienda la segunda sección de la vara hasta la línea negra.

2. Sosteniendo firmemente la vara en su lugar, rótelas hacia la posición vertical.

**NOTA:** Si la vara no rota, significa que su sección inferior no está completamente extendida hacia la línea negra. Repita el paso 1 hasta que rote la vara. Asegúrese de que la sección inferior esté completamente extendida hacia la línea negra para evitar daños en el producto.

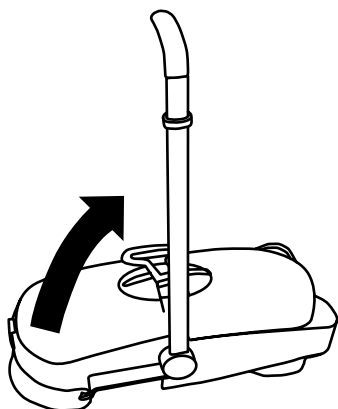

**NOTA:** No extienda la sección superior de la vara hasta que la tapa del revitalizador de ropa haya sido destrabada y la espiga de acero esté descansando en el soporte azul de apoyo.

### Para levantar y asegurar la tapa del revitalizador de ropa

1. Mientras ejerce presión sobre el revitalizador de ropa, levante cada pestillo y jale hacia afuera.

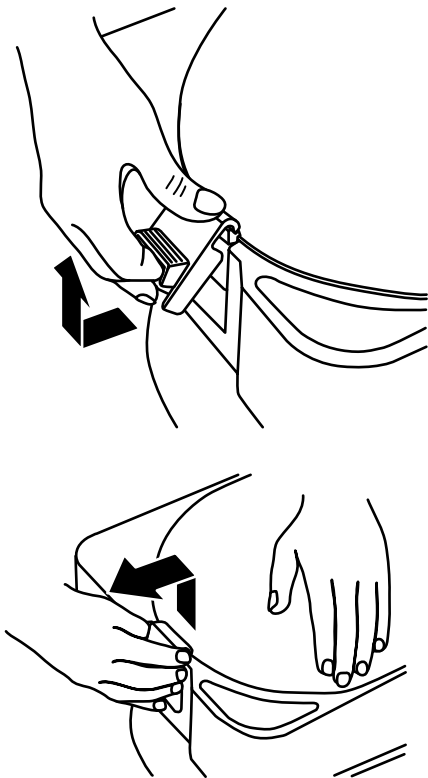

La bolsa para prendas debería liberarse y estar lista para levantarse y engancharse en el soporte de ajuste.

2. Con el asa apuntando hacia usted, levante la bolsa para prendas.

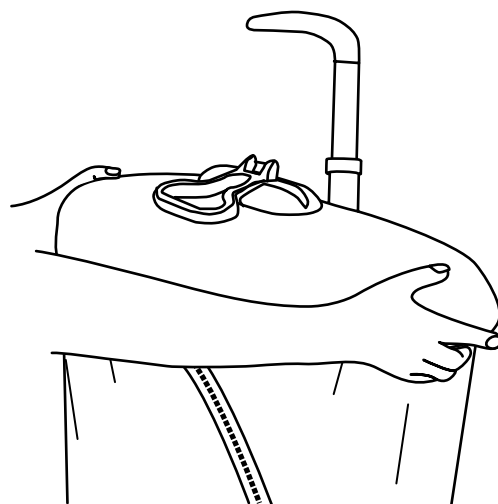

3. Coloque la espiga de acero en la ranura del soporte azul de apoyo.

**NOTA:** No use el asa para sujetar la tapa del revitalizador de ropa a la vara de soporte.

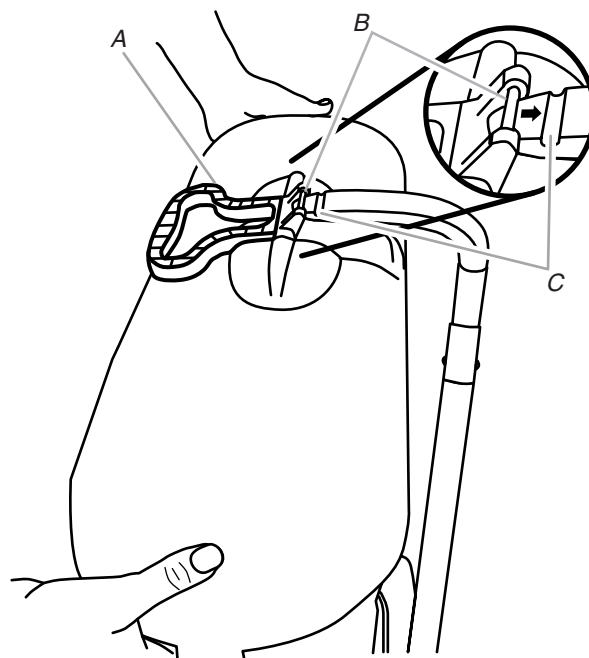

A. Asa de la vara  
B. Espiga de acero  
C. Soporte azul de apoyo

## Complete la instalación

1. Tome la parte superior de la vara de apoyo y extienda hacia arriba tanto la vara como la bolsa para prendas hasta escuchar el chasquido del botón indicando que la vara está en su lugar.

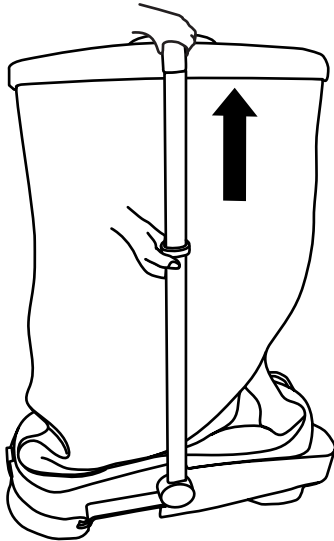

2. Dé vuelta el asa hacia atrás para trabarla en su lugar.

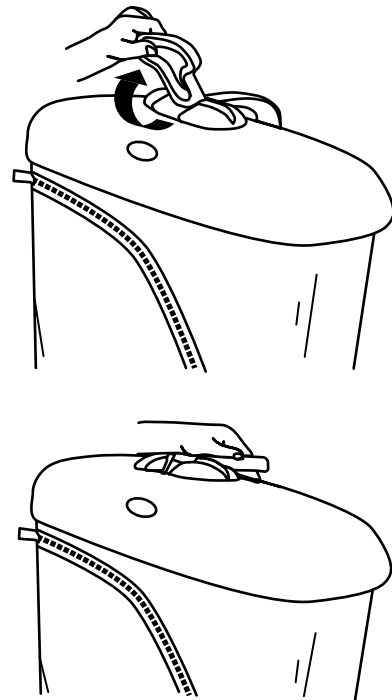

## USO DEL REVITALIZADOR DE ROPA

### Antes del uso

El revitalizador de ropa le ayudará a tener su ropa lista para usar limpiándola de olores, alisando las arrugas y dándole un retoque a su ropa.

**IMPORTANTE:** No coloque dentro del revitalizador de ropa prendas de cuero, gamuza, piel artificial, plástico, nailon, velour, terciopelo, crespón de seda diáfano, cuero artificial, u otros artículos que pueden dañarse por el agua, la humedad o el calor. Siga las instrucciones de la etiqueta de las prendas.

### NOTAS:

- Puede mezclar ropa de distintos colores en el revitalizador de ropa.
- Puede mezclar diversos tipos de tela en el revitalizador de ropa.
- El rociar las prendas con agua destilada antes de colocarlas en el revitalizador de ropa puede ayudar a alisar las arrugas. Vea la sección "Recomendaciones para la ropa" para ver las recomendaciones específicas para la tela.
- El uso de las pesas tensoras del paquete accesorio para artículos de algodón puede ayudar a reducir las arrugas en las prendas de algodón.  
**NOTA:** No coloque pesas tensoras en las prendas que se estiran con facilidad.
- Dejar artículos en el revitalizador de ropa es como colgar la ropa en un clóset común.
- Se puede abrir o cerrar el zíper del revitalizador de ropa desde fuera o desde dentro de la bolsa.
- Los resultados del revitalizador de ropa pueden variar según el tipo de tela y el espesor, el nivel de agua destilada de la taza, la temperatura ambiental o el nivel de voltaje de la casa.

- Cuando use perchas de plástico, elija perchas de plástico de buena calidad, que no se doblen por el calor y el peso.
- El revitalizador de ropa no hará encoger las telas recomendadas.
- Consumo de agua destilada: 270 mL ó 9 oz por ciclo usando el ciclo Normal, 150 ciclos por año = 40,5 L ó 10,7 galones (de EE.UU.). \$1 (de EE.UU.) por galón (de EE.UU.) (aproximadamente) para agua destilada = \$11 (de EE.UU.) por año. El uso y el costo pueden variar.

**IMPORTANTE:** El poner prendas manchadas en el revitalizador de ropa, puede fijar una mancha permanentemente.

### Cómo cargar

1. Abra la bolsa por completo deslizando el zíper de abajo hacia arriba.

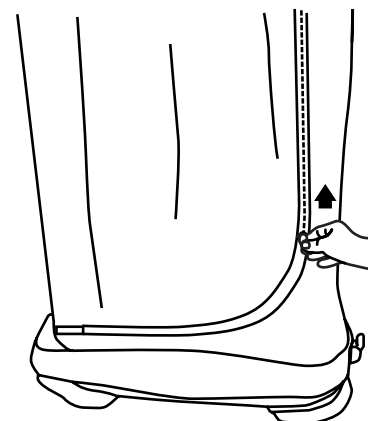

2. Coloque la(s) prenda(s) en la(s) percha(s). Abotone las camisas y las chaquetas. Alise las superficies.
3. Deslice la percha en la parte frontal de la barra para perchas, en la parte superior del revitalizador de ropa. Coloque la percha en 1 de las 2 ranuras.

**NOTAS:**

- El revitalizador de ropa funciona mejor con no más de 2 prendas por ciclo.
- El revitalizador de ropa no funcionará si se colocan artículos en el fondo (rejilla de ventilación) del mismo.
- Deslice la barra para perchas a través del orificio que está encima de la percha para pantalones.

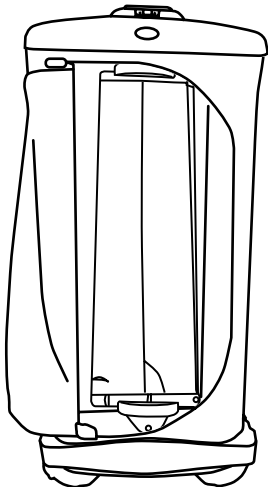

Si usa las pesas tensoras del paquete accesorio para artículos de algodón, agréguelas a los bordes inferiores de las prendas. Vea "Accesorios" para obtener información sobre cómo pedir accesorios.

**NOTA:** No coloque pesas tensoras en las prendas que se estiran con facilidad.

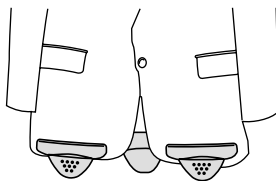

## Luces indicadoras del panel de control

### Start/Steaming (Inicio/Vapor)

La luz indicadora de Start/Steaming (Inicio/Vapor) indica que el ciclo del revitalizador de ropa ha comenzado y está en el proceso de vapor.

### Gentle Drying (Secado delicado)

La luz indicadora Gentle Drying (Secado delicado) indica que el ciclo de vapor ha terminado y ha comenzado el ciclo de secado.

### Cooling (Enfriamiento)

La luz indicadora Cooling (Enfriamiento) indica que el ciclo de secado ha terminado y que el aire está circulando para enfriar la ropa.

### Complete (Completo)

La luz indicadora de Complete (Completo) indica que el ciclo ha terminado. Abra el zíper de la bolsa y retire los artículos del revitalizador de ropa.

**NOTA:** Las perchas, botones y cierres de metal pueden estar muy calientes.

## Inicio/Parada

### Inicio del revitalizador de ropa

## ⚠ ADVERTENCIA



### Peligro de Explosión

Use solamente agua.

No seguir esta instrucción puede ocasionar la muerte o explosión.

**NOTA:** Solamente para el ciclo de secado, deje la taza del ciclo vacía y presione el botón ON/OFF (Encendido/Apagado) por 1 segundo aproximadamente.





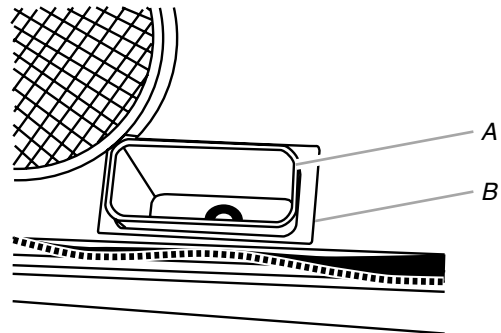

1. Saque la taza del ciclo del receptáculo de la misma. Llene la taza del ciclo en el nivel apropiado de agua destilada a temperatura ambiente, según el material que vaya a revitalizar y las marcas que se encuentran a los lados de la taza del ciclo. Vea el cuadro de Recomendaciones para la ropa.

**IMPORTANTE:** Use solamente agua destilada en la taza del ciclo. Si no usa agua destilada, puede traer como consecuencia daños permanentes en la máquina.



A. Taza del ciclo solamente para agua destilada  
B. Receptáculo de la taza

## Recomendaciones para la ropa

Tela	Percha	Rociado de agua destilada	Pesas tensoras	Nivel de agua destilada en la taza del ciclo	Tiempo estimado de funcionamiento	
<b>Camisas de algodón/ mezcla de algodón y poliéster</b>	Sí	Sí*	Sí	Intenso (Heavy Duty)	40-48 minutos	
<b>Chaquetas Chaquetas de vestir</b>	Sí	Sí*	Sí	Intenso (Heavy Duty)	40-48 minutos	
<b>Pantalones de mezclilla/ algodón</b> <b>Pantalones de lana/Pantalones informales</b>	Abrazadera grande con orificio (deslízcala en la barra de la percha en el revitalizador de ropa)	Sí*	Sí	Intenso (Heavy Duty)	40-48 minutos	
<b>Tejidos de punto/suéteres/ lana</b>	Sí	No	No	Normal	35-40 minutos	
<b>Seda/Rayón</b>	Sí	No	No	Ropa delicada (Delicate)	18-24 minutos	
<b>Ropa lavable a mano/delicada/ Mallas de baño / Seda y poliéster</b>	Sí	No	No	Ciclo seco—no se agrega agua	Aproximadamente 35 minutos	

\*Para obtener mejores resultados, humedezca la ropa con agua destilada antes de ponerla en el revitalizador de ropa.

**NOTA:** El diseño de la taza que recibe con su revitalizador de ropa puede variar del que se ilustra aquí.

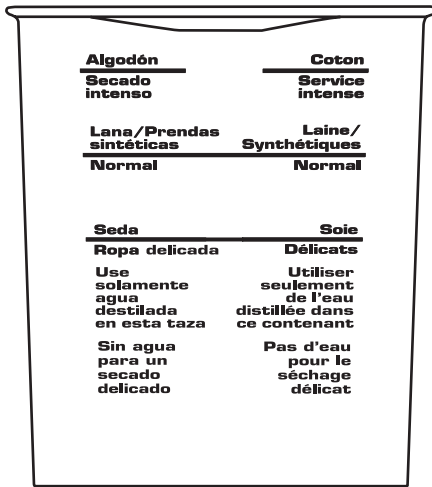

Taza del ciclo solamente para agua destilada

- Coloque la taza del ciclo en el receptáculo de la taza. Presione hacia abajo sobre la taza del ciclo para asegurarse de que la misma esté firmemente en su lugar.
- Cierre por completo el zíper de la bolsa.

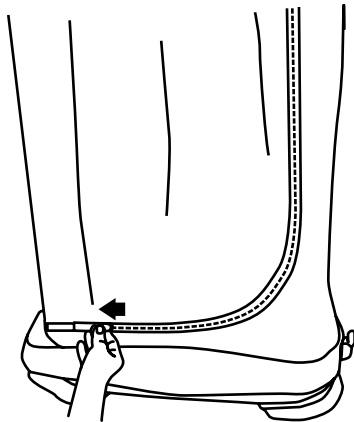

**IMPORTANTE:** Para asegurar un funcionamiento adecuado, mantenga siempre la bolsa cerrada mientras esté funcionando el revitalizador de ropa.

- Presione y sostenga el botón ON/OFF (Encendido/Apagado) por 1 segundo aproximadamente mientras destella la luz indicadora Start/Steaming (Inicio/Vapor). Comenzará el ciclo de revitalizar.

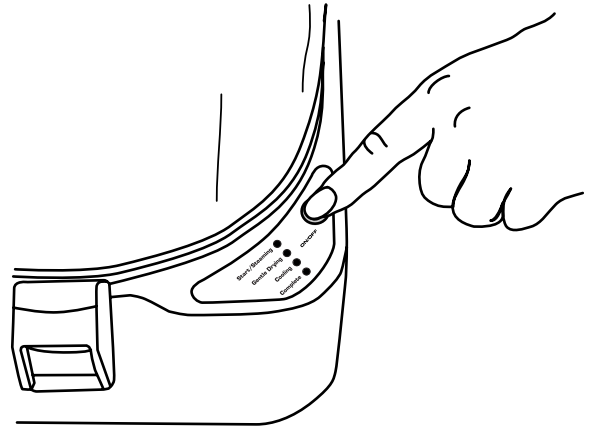

#### NOTAS:

- Los sonidos del ventilador interno son normales durante el funcionamiento.
- Es posible que aumente ligeramente la humedad y la temperatura en el área circundante.

Las luces indicadoras Start/Steaming (Inicio/Vapor), Gentle Drying (Secado delicado) y Complete (Completo) se encenderán a medida que progresen las etapas de cada ciclo. Una vez que se encienda la luz indicadora, el ciclo se habrá terminado y usted puede sacar los artículos.

**NOTA:** Después de un período de inactividad, la luz indicadora Complete (completo) se apagará y el revitalizador de ropa comenzará el modo de dormir hasta que se presione nuevamente el botón de ON/OFF (Encendido/Apagado).

#### Parada del revitalizador de ropa

##### Para detener el revitalizador de ropa y restablecer el ciclo:

- Presione y sostenga el botón ON/OFF (Encendido/Apagado) por 1 segundo aproximadamente o hasta que se apaguen todas las luces indicadoras.

# CUIDADO DEL REVITALIZADOR DE ROPA

Cuando haya terminado de usar su revitalizador de ropa, es conveniente que lo cierre y lo guarde.

## Limpeza del revitalizador de ropa

### ⚠ ADVERTENCIA



#### Peligro de Choque Eléctrico

**Desconecte el suministro de energía antes de darle mantenimiento.**

**Vuelva a colocar todos los componentes y paneles antes de hacerlo funcionar.**

**No seguir estas instrucciones puede ocasionar la muerte o choque eléctrico.**

1. Desenchufe el revitalizador de ropa del contacto.
2. Retire la(s) prenda(s) que hayan podido quedar en el revitalizador de ropa.
3. Limpie los sensores con un paño húmedo.

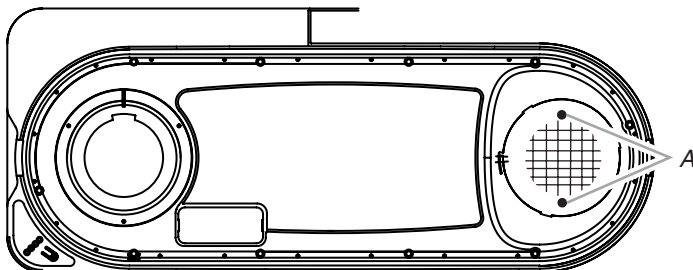

A. Sensores ubicados en el piso del revitalizador de ropa, a ambos lados de la rejilla de ventilación

4. Limpie las superficies con un paño húmedo.
- NOTA:** No use productos de limpieza químicos o abrasivos.

## Reemplazo de la taza del ciclo

Se recomienda cambiar la taza del ciclo cada 6 meses. Para las piezas de reemplazo, vea "Accesorios".

## Limpeza cada seis meses

Se recomienda limpiar el revitalizador de ropa con vinagre cada 6 meses.

1. Saque la taza del ciclo del receptáculo y colóquela a un lado para usarla más tarde.
2. Retire la(s) prenda(s) que hayan podido quedar en el revitalizador de ropa.

3. Llene la taza para la limpieza (provista) con vinagre hasta la línea de llenado.

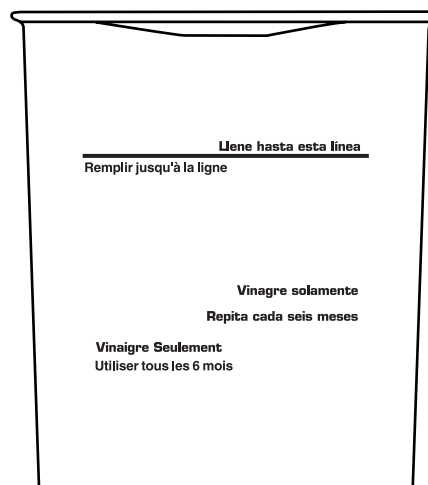

La taza para la limpieza es solamente para el vinagre.

4. Coloque la taza para la limpieza en el receptáculo de la taza. Presione hacia abajo sobre la taza para la limpieza para asegurarse de que la misma esté firmemente en su lugar.
5. Cierre por completo el zíper de la bolsa.
6. Presione y sostenga el botón ON/OFF (Encendido/Apagado) por 1 segundo aproximadamente mientras destella la luz indicadora Start/Steaming (Inicio/Vapor). Comenzará el ciclo de limpieza.
7. Después de que se haya encendido la luz indicadora Complete (Completo) y haya terminado el ciclo de limpieza, abra el zíper de la bolsa y saque la taza para la limpieza del revitalizador de ropa.
8. Llene la taza del ciclo hasta el nivel Normal con agua destilada a temperatura ambiental.
9. Coloque la taza del ciclo en el receptáculo de la taza. Presione hacia abajo sobre la taza del ciclo para asegurarse de que la misma esté firmemente en su lugar.
10. Cierre por completo el zíper de la bolsa.
11. Presione y sostenga el botón ON/OFF (Encendido/Apagado) por 1 segundo aproximadamente mientras destella la luz indicadora Start/Steaming (Inicio/Vapor). Comenzará el ciclo.

Las luces indicadoras Start/Steaming (Inicio/Vapor), Gentle Drying (Secado delicado) y Complete (Completo) se encenderán a medida que progresen las etapas de cada ciclo. Una vez que se haya encendido la luz indicadora Complete (Completo), el ciclo habrá terminado y el revitalizador de ropa habrá completado el proceso de limpieza. La unidad está ahora lista para el funcionamiento normal.

#### NOTAS:

- Use solamente para vinagre para limpiar.
- No coloque las prendas en el revitalizador de ropa durante el ciclo de limpieza.
- Los sonidos del ventilador interno son normales durante el funcionamiento.
- Es posible que aumente ligeramente la humedad y la temperatura en el área circundante.

## Cierre del revitalizador de ropa para guardarlo

**NOTA:** El revitalizador de ropa deberá estar completamente seco antes de guardarlo. Se recomienda poner a funcionar un ciclo de secado antes de cerrar el revitalizador de ropa.

1. Desenchufe el revitalizador de ropa del contacto y envuelva el cable en el compartimiento de almacenaje del mismo, ubicado en la parte posterior de la unidad.
2. Retire la(s) prenda(s) que hayan podido quedar en el revitalizador de ropa.
3. Cierre la bolsa hasta la mitad aproximadamente para permitir que el aire escape mientras usted cierra el revitalizador de ropa.

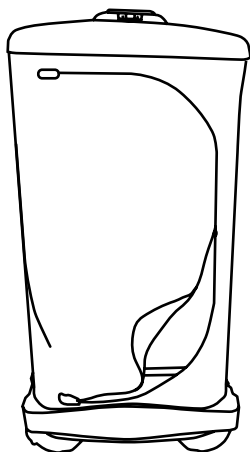

4. Sostenga la parte superior del revitalizador de ropa al tiempo que jala el asa hacia usted para desenganchar la espiga del asa de la ranura que está en el soporte superior de la vara.

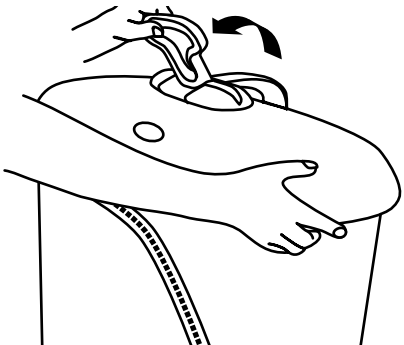

5. Baje la parte superior del revitalizador de ropa hacia la parte inferior del mismo.

**NOTA:** Para evitar daños, asegúrese de que la bolsa esté completamente plegada debajo de la tapa del revitalizador de ropa.

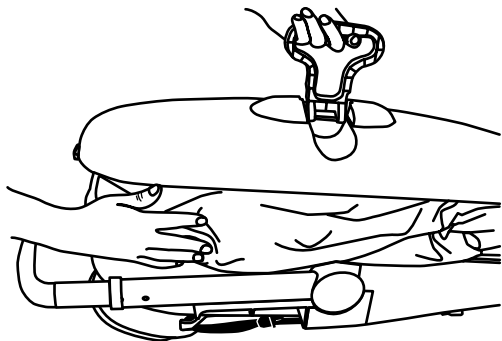

6. Asegure los pestillos en ambos lados del revitalizador de ropa.

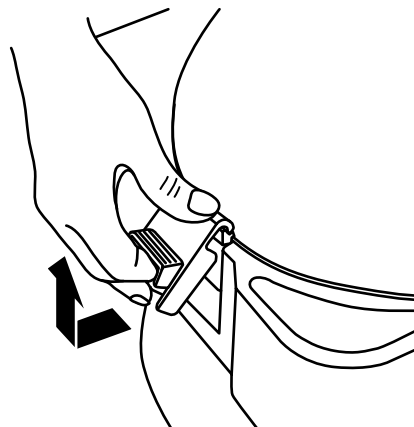

**NOTA:** Tal vez sea necesario empujar hacia abajo sobre la tapa del revitalizador de ropa para asegurar los pestillos.

7. Oprima el botón de extensión de la vara. Baje la porción extendida de la vara a la porción inferior de la misma.

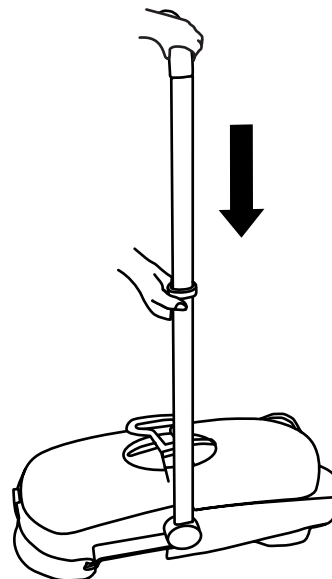

8. Gire el montaje de la vara nuevamente a su posición horizontal original.
9. Empuje por completo el montaje de la vara dentro del revitalizador de ropa.

**NOTA:** Antes de llevar el revitalizador de ropa a un nuevo lugar, el mismo deberá cerrarse y asegurarse.



---

# SOLUCIÓN DE PROBLEMAS

Primero pruebe las soluciones sugeridas aquí para evitar el costo innecesario del servicio.

---

## Funcionamiento

---

### El revitalizador de ropa no funciona

---

- **El cable de alimentación eléctrica está desconectado.** Enchufe en un contacto. Vea “Requisitos eléctricos”.
  - **Se ha fundido un fusible de la casa o disparado un cortacircuitos.** Reemplace el fusible o reposicione el cortacircuitos. Si el problema continúa, llame a un electricista. Vea “Requisitos eléctricos”.
- 

### El revitalizador de ropa funde los fusibles o dispara los cortacircuitos

---

- **Se están usando muchos aparatos en el mismo circuito.** Desenchufe o ponga en otro lugar los aparatos que estén usando el mismo circuito.
  - **Se está usando un fusible de retardo o un cortacircuitos con la capacidad incorrecta.** Reemplácelo con un fusible de retardo o un cortacircuitos con la capacidad correcta. Vea “Requisitos eléctricos”.
- 

### El revitalizador de ropa no revitaliza la ropa de modo adecuado

---

- Aumente la cantidad de agua destilada que usa en la taza del ciclo.
- Rocíe los tejidos con agua destilada.
- Use las pesas tensoras del paquete accesorio para artículos de algodón. Vea “Accesorios” para obtener información sobre cómo pedir accesorios.

**NOTA:** No coloque pesas en las prendas que se estiran con facilidad.

---

### El revitalizador de ropa se detiene

---

- **El revitalizador de ropa se saltea el ciclo.** Llame solicitando servicio técnico. Vea “Ayuda”.
- 

## Luces de fallo

---

### Las luces indicadoras de Start/Steaming (Inicio/Vapor) y Gentle Drying (Secado delicado) destellan

---

- **Los sensores infrarrojos pueden estar sucios o la(s) prenda(s) puede(n) haber caído sobre la rejilla de ventilación.** Limpie los sensores infrarrojos con un paño húmedo o seco. Vea “Limpieza del revitalizador de ropa”. Quite la(s) prenda(s) de la rejilla de ventilación.
- 

### Las luces indicadoras de Gentle Drying (Secado delicado) y Cooling (Enfriamiento) destellan

---

- **El termostato del calentador está caliente.** Asegúrese de que la bolsa esté cerrada por completo, y que no tenga rasgaduras o roturas. Si el problema continúa, solicite servicio. Vea “Ayuda”.
- 

### Las luces indicadoras de Start/Steaming (Inicio/Vapor) y Cooling (Enfriamiento) destellan

---

- **El termostato no funciona bien.** Llame solicitando servicio técnico. Vea “Ayuda”.
- 

### La luz indicadora de Start/Steaming (Inicio/Vapor) destella

---

- **El calentador no funciona bien.** Llame solicitando servicio técnico. Vea “Ayuda”.
- 

### Las 4 luces indicadoras destellan

---

- **El revitalizador de ropa se ha sobrecalentado.** Deje que el revitalizador de ropa se enfríe. Si el problema continúa, solicite servicio. Vea “Ayuda”.
-

## PREGUNTAS QUE SE HACEN CON FRECUENCIA

- **¿Puedo usar el revitalizador de ropa con 2 prendas de materiales diferentes?** Sí, siempre y cuando el agua, la humedad o el calor no dañen ninguno de esos materiales.
- **¿Hasta qué nivel debo llenar la taza del ciclo cuando vaya a revitalizar 2 prendas de materiales diferentes?** Llene la taza del ciclo hacia el más alto de los 2 niveles que correspondan para cada tipo de prenda.
- **No veo ninguna luz que se encienda cuando enchufe el revitalizador de ropa. ¿Está trabajando de modo apropiado?** Sí, esto es normal. Las luces indicadoras se encienden solamente después de que se ha presionado el botón de ON/OFF (Encendido/Apagado).
- **¿Cómo podré saber si el revitalizador de ropa está trabajando adecuadamente después de presionar el botón de ON/OFF (Encendido/Apagado)?** Escuchará el sonido del ventilador interno y una luz indicadora le mostrará la etapa del ciclo.
- **Comencé el ciclo accidentalmente. ¿Cómo detengo el ciclo?** Presione el botón de ON/OFF (Encendido/Apagado). Presione el botón de ON/OFF nuevamente para volver a iniciar el ciclo. El ciclo volverá a fijarse e iniciar nuevamente desde el comienzo.
- **¿Puedo usar agua del grifo o agua filtrada en la taza del ciclo?** No, use solamente agua destilada, en la taza del ciclo. Si no usa solamente agua destinada, puede traer como consecuencia daños permanentes en el revitalizador de ropa.

## AYUDA

Antes de solicitar ayuda, por favor consulte la sección “Solución de Problemas”. Esto le podría ahorrar el costo de una visita de servicio técnico. Si considera que aún necesita ayuda, siga las instrucciones que aparecen a continuación.

Cuando llame, tenga a mano la fecha de compra y el número completo del modelo y de la serie de su electrodoméstico. Esta información nos ayudará a atender mejor a su pedido.

### Ayuda en E.U.A.

Para obtener ayuda, llame al Centro para la eXperiencia del Cliente de Whirlpool sin costo alguno al: **1-800-253-1301**.

#### Nuestros consultores ofrecen ayuda para:

- Características y especificaciones de nuestra línea completa de electrodomésticos.
- Información sobre el montaje.
- Procedimiento para el uso y mantenimiento.
- Asistencia especializada para el consumidor (habla hispana, problemas de audición, visión limitada, etc.).

#### Para obtener servicio

Llame al **1-800-390-9706** para las piezas, garantías y servicio técnico. Consulte la garantía para obtener detalles.

#### Para obtener asistencia adicional

Si necesita asistencia adicional, puede escribir a Whirlpool Corporation con sus preguntas o dudas a:

Whirlpool Brand Home Appliances  
Customer eXperience Center  
553 Benson Road  
Benton Harbor, MI 49022-2692

Por favor incluya en su correspondencia un número de teléfono en el que se le pueda localizar durante el día.

### Accesorios

Para comprar accesorios, llame al **1-888-222-8609** y solicite el número de pieza(s) que se detalla a continuación.

Accesorio	Número de pieza
Paquete accesorio de pesas para artículos de algodón	4396916
Taza del ciclo (incluye el ablandador de agua en la base)	8212492
Taza para la limpieza (se usa solamente con vinagre)	8212493

# GARANTÍA DEL REVITALIZADOR DE ROPA WHIRLPOOL®

## GARANTÍA LIMITADA DE 90 DÍAS PARA LOS CLIENTES DE LOS 50 ESTADOS UNIDOS Y EL DISTRITO DE COLUMBIA

Por 90 días a partir de la fecha de compra, si se le da al revitalizador de ropa un funcionamiento y mantenimiento de acuerdo a las instrucciones adjuntas o provistas con este producto, Whirlpool Corporation dispondrá el envío de un revitalizador de ropa de reemplazo idéntico o comparable a su domicilio sin costo alguno y gestionará la devolución de su unidad a nosotros, si el revitalizador de ropa falla debido a defectos en los materiales y la fabricación. Esta garantía se extiende al propietario originario del producto. Alternativamente, en el caso de fallas de ciertas piezas que pueda reparar el usuario debido a defectos en los materiales o la mano de obra, Whirlpool Corporation dispondrá el envío de piezas de reemplazo libre de cargo.

Para hacer arreglos para obtener el servicio de la garantía, llame a la oficina de servicio al cliente al **1-800-390-9706**, de 8:00 a.m. a 8:00 p.m., de lunes a viernes, hora estándar del este. Dé al especialista la información acerca de la compra de su revitalizador de ropa y la dirección completa de envío (no números de apartados postales, por favor). Una vez recibida la confirmación de la cobertura de una falla del producto, Whirlpool Corporation dispondrá el envío de un revitalizador de ropa de reemplazo, idéntico o comparable, o de piezas de reemplazo, a su domicilio sin costo alguno y gestionará la devolución de su unidad a nosotros. Cuando usted reciba el revitalizador de ropa de reemplazo, use el cartón y los materiales de empaque para empacar su revitalizador de ropa. La unidad de reemplazo también estará cubierta por nuestra garantía limitada de 90 días.

### Whirlpool Corporation no pagará por:

1. Visitas de servicio técnico para reparar su revitalizador de ropa, enseñarle a usar su revitalizador de ropa, para cambiar fusibles domésticos, para corregir la instalación eléctrica de la casa o volver a colocar los cortacircuitos, para reemplazar una taza del ciclo o para la limpieza perdida o por cualquier otro motivo.
2. Daños al revitalizador de ropa, prendas u otros bienes causados por accidente, alteración, uso indebido, abuso, incendio, inundación, actos fortuitos, instalación incorrecta por no observar los códigos locales de electricidad y plomería, el uso de otro líquido que no sea agua destilada en la taza del ciclo o el empleo de productos no aprobados por Whirlpool Corporation.
3. Reemplazo de unidades que se usen fuera de los Estados Unidos.
4. Reemplazo como resultado de modificaciones no autorizadas que se hayan efectuado en el electrodoméstico.
5. Los gastos de viaje o de transporte que no correspondan a gastos específicamente indicados en las instrucciones de la garantía limitada de reemplazo del revitalizador de ropa.

### EXCLUSIÓN DE GARANTÍAS IMPLÍCITAS; LIMITACIÓN DE RECURSOS

Las garantías implícitas, incluyendo en la medida que corresponda las garantías de comerciabilidad o de capacidad para un propósito particular, son excluidas en la medida en que sea legalmente permisible. Toda garantía implícita que sea impuesta por ley será limitada a 90 días o al período más corto permitido por ley. Algunos estados no permiten la limitación o exclusión acerca de cuánto tiempo dura una garantía implícita de comercialización o aptitud, de modo que la limitación o exclusión arriba indicada quizás no le corresponda.

Si este producto no funciona como lo dice la garantía, el único y exclusivo recurso del cliente será el de reemplazarlo según los términos de esta garantía limitada. Whirlpool Corporation no se hará responsable por daños incidentales o consecuentes. Algunos estados no permiten la exclusión o limitación de daños incidentales o consecuentes, de modo que esta exclusión o limitación quizás no le corresponda a usted. Esta garantía le otorga derechos legales específicos, y es posible que usted tenga también otros derechos, los cuales varían de un estado a otro.

Esta garantía no tiene vigor fuera de los cincuenta Estados Unidos y el Distrito de Columbia. Para la garantía en Canadá, llame al 1-800-807-6777 o visite nuestro sitio web en [www.whirlpool.ca](http://www.whirlpool.ca).

7/05

Guarde esta garantía y su comprobante de compra juntos para referencia futura. Usted deberá proporcionar el comprobante de la compra o una fecha de instalación para obtener servicio bajo la garantía.

Escriba la siguiente información acerca de su revitalizador de ropa para ayudarle mejor a obtener asistencia o servicio técnico si alguna vez llegara a necesitarlo. Deberá tener a mano el número completo del modelo y de la serie.

Número de modelo \_\_\_\_\_

Número de serie \_\_\_\_\_

Fecha de compra \_\_\_\_\_

# SÉCURITÉ DU DÉFROISSEUR À VÊTEMENTS

## Votre sécurité et celle des autres est très importante.

Nous donnons de nombreux messages de sécurité importants dans ce manuel et sur votre appareil ménager. Assurez-vous de toujours lire tous les messages de sécurité et de vous y conformer.



Voici le symbole d'alerte de sécurité.

Ce symbole d'alerte de sécurité vous signale les dangers potentiels de décès et de blessures graves à vous et à d'autres.

Tous les messages de sécurité suivront le symbole d'alerte de sécurité et le mot "DANGER" ou "AVERTISSEMENT". Ces mots signifient :

**⚠ DANGER**

**Risque possible de décès ou de blessure grave si vous ne suivez pas immédiatement les instructions.**

**⚠ AVERTISSEMENT**

**Risque possible de décès ou de blessure grave si vous ne suivez pas les instructions.**

Tous les messages de sécurité vous diront quel est le danger potentiel et vous disent comment réduire le risque de blessure et ce qui peut se produire en cas de non-respect des instructions.

## IMPORTANTES INSTRUCTIONS DE SÉCURITÉ

**AVERTISSEMENT :** Pour réduire le risque d'incendie, de choc électrique ou de blessure lors de l'utilisation du défroisseur à vêtements, il convient d'observer certaines précautions élémentaires dont les suivantes :

- Lire toutes les instructions avant d'utiliser l'appareil.
- Ne pas utiliser dans un garage ou près de liquides ou de gaz inflammables.
- N'utiliser l'appareil que pour l'utilisation prévue.
- Pour réduire le risque de choc électrique, ne pas immerger l'appareil dans l'eau ou tout autre liquide.
- Ne jamais tirer sur le cordon d'un coup sec pour le déconnecter de la prise, mais saisir la fiche et tirer pour la déconnecter.
- Ne pas laisser le cordon entrer en contact avec des surfaces chaudes. Laisser l'appareil refroidir totalement avant de le ranger. Enrouler le cordon sans trop serrer autour de l'appareil lors du remisage.
- Ne pas faire fonctionner l'appareil avec un cordon endommagé. Ne pas faire fonctionner l'appareil s'il est tombé ou a été endommagé. Appeler une compagnie de service agréée au numéro indiqué sur la couverture à l'avant de ce manuel. Un mauvais remontage ou une mauvaise réparation peut engendrer un risque d'incendie, de choc électrique ou de blessures corporelles quand l'appareil est utilisé.
- Une surveillance étroite est nécessaire pour tout appareil utilisé par ou à proximité d'enfants. Ne pas laisser un appareil branché sans surveillance.
- Le contact avec des parties métalliques, de l'eau ou de la vapeur chaude peut entraîner des brûlures. Faire preuve de précaution lorsque l'on retourne un appareil à vapeur - de l'eau chaude peut se trouver dans le réservoir.
- Pour réduire les risques de surcharge du circuit, ne pas faire fonctionner un autre appareil à wattage élevé sur le même circuit.
- Pour réduire le risque de choc électrique, cet appareil dispose d'une fiche polarisée (l'une des broches est plus large que les autres). Si la fiche ne s'imbrique pas complètement dans la prise, inverser la fiche. Si elle ne s'imbrique toujours pas, contacter un électricien qualifié pour installer la prise correcte. Ne pas modifier la fiche de l'appareil de quelque façon que ce soit.
- Si un câble de rallonge est absolument nécessaire, un câble de 12 ampères doit être utilisé. Les câbles de capacité inférieure risquent de surchauffer. Disposer le câble de façon à ce qu'il ne soit pas possible de le tirer ou de trébucher dessus.
- Toujours déconnecter l'appareil de la prise électrique lorsqu'on le remplit d'eau ou qu'on le vide et lorsqu'il n'est pas utilisé.

## CONSERVER CES INSTRUCTIONS

# EXIGENCES D'INSTALLATION

## Exigences d'emplacement

### ⚠ AVERTISSEMENT



#### Risque d'explosion

Garder les matières et les vapeurs inflammables, telle que l'essence, loin du défroisseur à vêtements.

Placer le défroisseur à vêtements au moins 46 cm (18 po) au-dessus du plancher pour une installation dans un garage.

Le non-respect de ces instructions peut causer un décès, une explosion ou un incendie.

Le défroisseur à vêtements nécessite un espace assez grand pour monter l'unité et la charger.

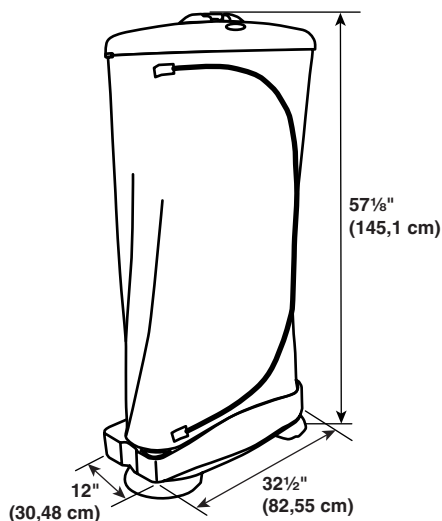

## Spécifications électriques

### ⚠ AVERTISSEMENT



#### Risque d'incendie

Ne pas utiliser un câble de rallonge.

Le non-respect de cette instruction peut causer un décès, ou un incendie.

#### Raccordement électrique

Pour l'installation correcte du défroisseur à vêtements, il convient de déterminer le type de raccordement électrique qui sera utilisé et de suivre les instructions fournies ici.

- Le défroisseur à vêtements doit être raccordé à une prise à 2 alvéoles de 120 V, 60 Hz, 15 ou 20 ampères, protégée par fusible et polarisée.
- Consommation électrique : 0,04 \$ (environ) par programme, à raison de 150 programmes par an = 6 \$ par an (environ). L'utilisation et les coûts peuvent varier.
- Le défroisseur à vêtements utilise à peine 1/2 kWh. Le courant maximum tiré est limité à 80 % pour un circuit de 15 amp., ou 12 amp., à 120 volts. 80 % équivaut à 1 440 watts pour 1 800 watts disponibles sur un circuit de 15 amp. Si le câblage du domicile est à une tension inférieure à 120 volts, la puissance disponible peut être inférieure. L'utilisation et les coûts peuvent varier.

## Dégagements de séparation à respecter

### Dégagements minimums

Côtés et arrière du défroisseur à vêtements

- Un dégagement de 0" (0 cm) est acceptable.

Avant du défroisseur à vêtements

- Un dégagement de 12" (30,48 cm) est recommandé.

# INSTRUCTIONS D'INSTALLATION

## Déballage du défroisseur à vêtements

1. Retirer le défroisseur à vêtements de sa boîte.
2. Conserver la boîte et les matériaux d'emballage en prévision d'une éventuelle intervention de service.

## Pièces et caractéristiques

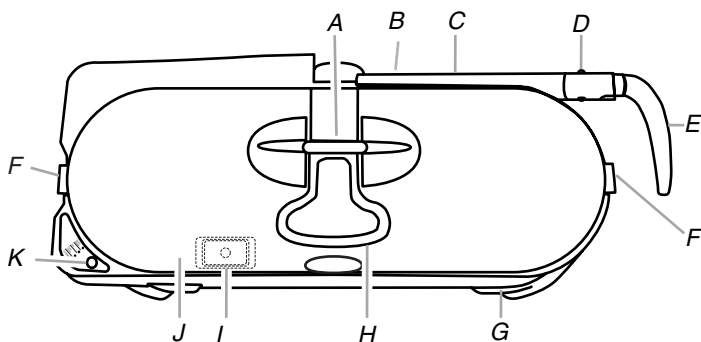

- |   |                                 |  |
|---|---------------------------------|--|
| A. Cheville en acier                                    | E. Bride de support bleue       | I. Tasse de programme pour eau distillée seulement |
| B. Dispositif de retenue du cordon (situé sous la tige) | F. Loquet de déblocage          | J. Partie supérieure de l'unité                    |
| C. Tige   | G. Partie inférieure de l'unité | K. Bouton ON/OFF (marche/arrêt)                    |
| D. Bouton d'extension de la tige                        | H. Poignée de la tige           |  |

## Installation du défroisseur à vêtements

### Dégagement du cordon d'alimentation

1. Sortir le cordon du dispositif de retenue du cordon situé à l'arrière du défroisseur à vêtements, sous la tige.

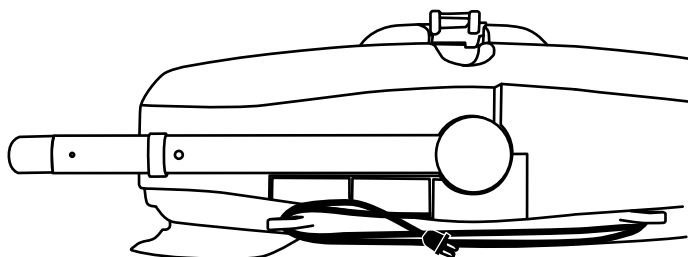

## ⚠ AVERTISSEMENT



### Risque d'incendie

Ne pas utiliser un câble de rallonge.

Le non-respect de cette instruction peut causer un décès, ou un incendie.

2. Brancher le cordon d'alimentation dans une prise.

### Déployer la tige du défroisseur à vêtements

**IMPORTANT:** La tige n'effectue pas de rotation vers la position verticale tant que la tige n'est pas déployée jusqu'au repère noir. S'assurer que la section inférieure de la tige est totalement déployée jusqu'au repère noir pour éviter d'endommager le produit.

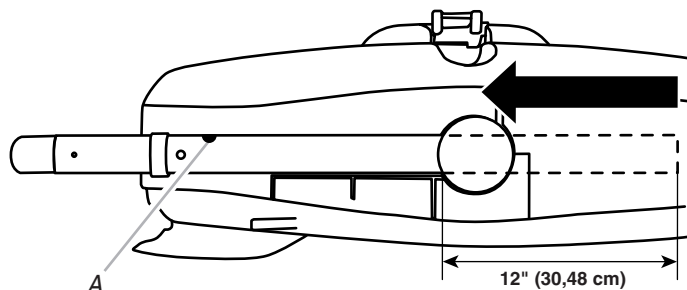

A. Saisir la tige au-dessus du point vert.

1. Saisir la tige au-dessus du point vert et tirer tout droit sur la tige dans la direction indiquée par la flèche jusqu'au repère noir situé sur la tige.

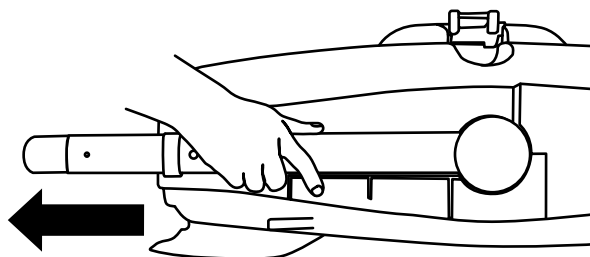

**REMARQUE :** La tige n'effectue pas de rotation vers la position verticale tant que la tige n'est pas totalement déployée. S'assurer que la seconde section est totalement déployée jusqu'au repère noir avant de passer à l'étape 2.

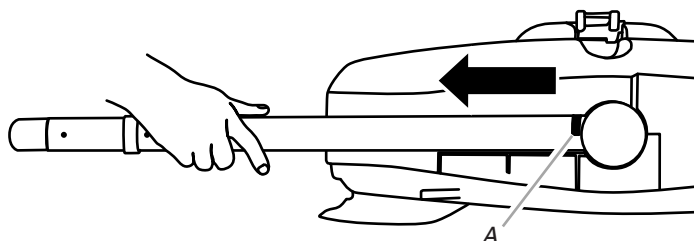

A. Déployer la seconde section de la tige jusqu'au repère noir.

2. En maintenant la tige fermement en place, faire tourner la tige pour la positionner verticalement.

**REMARQUE :** Si la tige ne tourne pas, la section inférieure de la tige n'est pas complètement déployée jusqu'au repère noir. Répéter l'étape 1 jusqu'à ce que la tige tourne. Vérifier que la section inférieure est totalement déployée jusqu'au repère noir pour éviter d'endommager le produit.

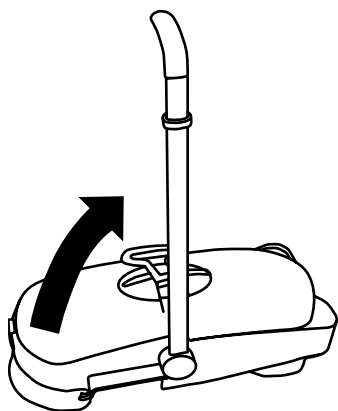

**REMARQUE :** Ne pas déployer la section supérieure de la tige tant que la partie supérieure du défroisseur à vêtements n'a pas été dégagée et que la cheville en acier ne repose pas sur la bride de support bleue.

### Soulever et verrouiller la partie supérieure du défroisseur à vêtements

1. Tout en appuyant sur le défroisseur à vêtements, soulever chaque loquet vers le haut et vers l'extérieur.

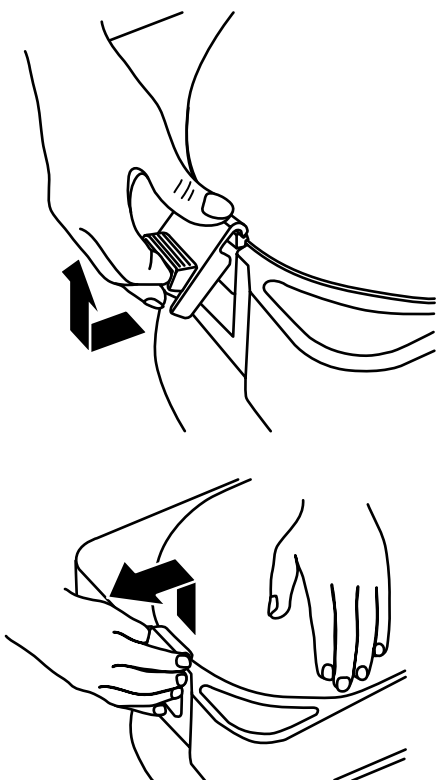

Le sac à vêtements doit être libéré et prêt à être soulevé sur la bride de support.

2. Avec la poignée orientée vers soi, soulever le sac à vêtements.



3. Placer la cheville en acier dans la fente de la bride de support bleue.

**REMARQUE :** Ne pas utiliser la poignée pour fixer la partie supérieure du défroisseur de vêtements à la tige de support.

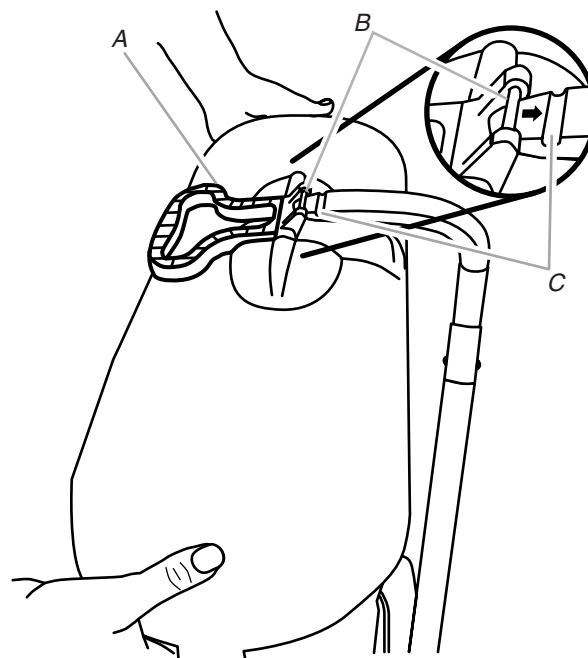

- A. Poignée de la tige
- B. Cheville en acier
- C. Bride de support bleue

## Achever l'installation

1. En tenant la partie supérieure de la tige, tirer la tige et le sac à vêtements vers le haut jusqu'au clic du bouton d'extension indiquant que la tige est bien en place.

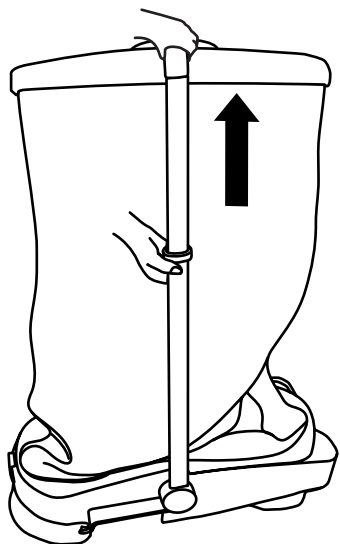

2. Faire basculer la poignée vers l'arrière pour la verrouiller.

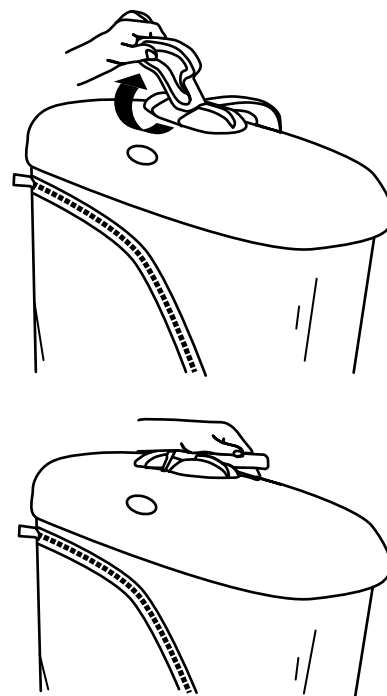

## UTILISATION DU DÉFROISSEUR À VÊTEMENTS

### Avant l'utilisation

Le défroisseur à vêtements vous aidera à garder des vêtements prêts à porter en éliminant les odeurs, en réduisant les faux plis et en donnant aux vêtements un aspect propre et une sensation de fraîcheur.

**IMPORTANT:** Ne pas placer à l'intérieur du défroisseur à vêtements des articles en cuir, suède, fourrure synthétique, plastique, nylon, velours épais ou normal, crêpe, cuir synthétique ou d'autres articles susceptibles d'être endommagés par l'eau, l'humidité ou la chaleur. Voir les instructions du fabricant sur l'étiquette de soin des vêtements.

#### REMARQUES :

- On peut mélanger des vêtements de différentes couleurs dans le défroisseur à vêtements.
- On peut mélanger différents types de tissus dans le défroisseur à vêtements.
- La pulvérisation d'eau distillée sur les vêtements avant leur placement dans le défroisseur à vêtements peut aider à éliminer les plis. Voir la section "Recommandations en fonction du tissu" pour les recommandations adaptées à un tissu particulier.
- L'utilisation des poids de tension présents dans le paquet d'accessoires peut aider à éliminer les plis des articles en coton.

**REMARQUE :** Ne pas utiliser les poids avec les vêtements qui s'étirent facilement.

- Laisser des vêtements dans le défroisseur revient à les pendre dans un placard normal.
- Le défroisseur à vêtements peut être ouvert et fermé à l'aide de la fermeture à glissière de l'intérieur comme de l'extérieur du sac.
- Les résultats du défroisseur à vêtements varient en fonction du type et de l'épaisseur du tissu, du niveau d'eau distillée

dans la tasse, de la température ambiante et de la tension électrique du domicile.

- En cas d'utilisation de cintres en plastique, choisir des cintres de bonne qualité qui ne se déformeront pas sous l'effet de la chaleur ou du poids des vêtements.
- Le défroisseur à vêtements ne rétrécira pas les tissus recommandés.
- Consommation d'eau distillée : 270 mL ou 9 oz par programme en utilisant le programme Normal, à raison de 150 programmes par an = 40,5 L ou 10,7 gallons (U.S.). 1 \$ (U.S.) par gallon (U.S.) (environ) pour l'eau distillée = 11 \$ (U.S.) par an. L'utilisation et les coûts peuvent varier.

**IMPORTANT:** Le fait de placer des vêtements tachés dans le défroisseur à vêtements risque de fixer les taches de façon permanente.

### Chargement

1. Ouvrir le sac complètement en faisant glisser la fermeture à glissière de bas en haut.

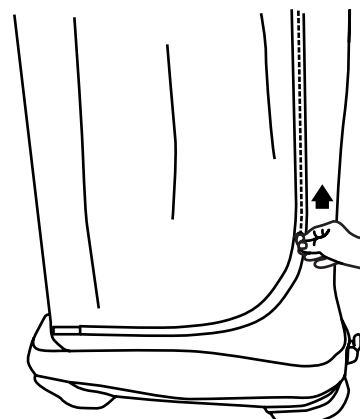



2. Placer le(s) vêtement(s) sur le(s) cintre(s). Boutonner les chemises et les vestes. Lisser les surfaces.
3. Glisser le cintre sur l'avant de la barre de cintres dans la partie supérieure du défroisseur à vêtements. Placer le cintre dans l'une des deux fentes.

**REMARQUES :**

- Le défroisseur fonctionne mieux avec pas plus de 2 vêtements par programme.
- Le défroisseur à vêtements ne fonctionnera pas si des articles sont placés sur la partie inférieure (grille d'évacuation) du défroisseur à vêtements.
- Faire glisser la barre de cintres à travers le trou dans la partie supérieure du cintre pour pantalon.

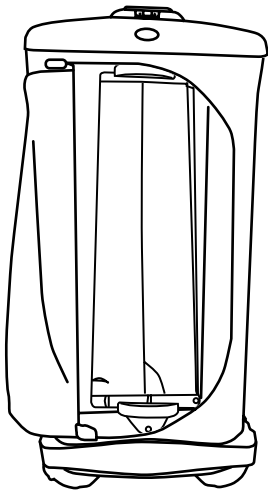

En cas d'utilisation des poids de tension présents dans le paquet d'accessoires, ajouter des poids sur les bords inférieurs des vêtements. Voir "Accessoires" pour des renseignements sur la commande d'accessoires.

**REMARQUE :** Ne pas utiliser les poids avec les vêtements qui s'étirent facilement.

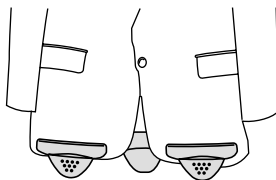

**Témoins lumineux du panneau de commande**

**Start/Steaming (mise en marche/vaporisation)**

Le témoin lumineux Start/Steaming indique que le programme du défroisseur à vêtements a commencé et qu'il en est au stade de vaporisation.

**Gentle Drying (séchage délicat)**

Le témoin lumineux Gentle Drying indique que le programme de vaporisation est terminé et que le programme de séchage a débuté.

**Cooling (refroidissement)**

Le témoin lumineux Cooling indique que le programme de séchage est terminé et que l'air circule pour refroidir le(s) vêtement(s).

**Complete (terminé)**

Le témoin lumineux Complete indique que le programme est terminé. Ouvrir le sac et retirer les articles du défroisseur à vêtements.

**REMARQUE :** Les cintres, boutons et fermetures à glissière métalliques peuvent être très chauds.

**Mise en marche/arrêt**

**Mettre le défroisseur à vêtements en marche**

**⚠ AVERTISSEMENT**



**Risque d'explosion**

Utiliser de l'eau exclusivement.

Le non-respect de cette instruction peut causer un décès ou une explosion.

**REMARQUE :** Pour le programme de séchage seulement, laisser la tasse de programme vide et appuyer sur le bouton ON/OFF (marche/arrêt) pendant environ 1 seconde.





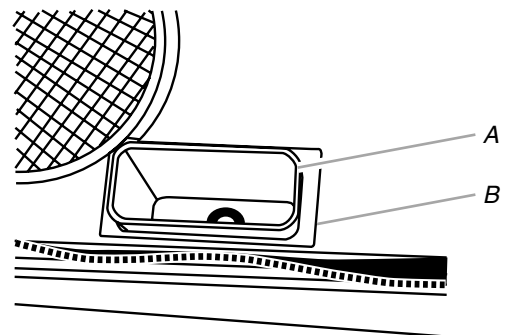

1. Ôter la tasse de programme de son réceptacle. Remplir la tasse de programme avec la quantité appropriée d'eau distillée à la température ambiante en fonction du type de tissu que l'on veut défroisser et en suivant les repères situés sur les côtés de la tasse de programme. Voir le tableau des recommandations en fonction du tissu.

**REMARQUE :** Utiliser exclusivement de l'eau distillée dans la tasse de programme. L'utilisation d'une eau non-distillée peut occasionner des dommages permanents à la machine.

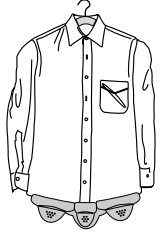

A. Tasse de programme pour eau distillée seulement  
B. Réceptacle de la tasse

## Recommandations en fonction du tissu

Tissu	Cintre	Vaporisation d'eau distillée	Poids de tension	Niveau d'eau distillée sur la tasse de programme	Durée de programme estimée	
<b>Chemises en coton/mélange coton/polyester</b>	Oui	Oui*	Oui	Service intense	40-48 minutes	
<b>Vestes de sport Vestes de costume</b>	Oui	Oui*	Oui	Service intense	40-48 minutes	
<b>Pantalons en coton/jeans Pantalons en laine/pantalons tout-aller</b>	Grande attache avec trou (faire glisser sur la tige du cintre dans le défroisseur à vêtements)	Oui*	Oui	Service intense	40-48 minutes	
<b>Tricots/ chandails/ lainages</b>	Oui	Non	Non	Normal	35-40 minutes	
<b>Soie/rayonne</b>	Oui	Non	Non	Articles délicats	18-24 minutes	
<b>Lavables à la main/articles délicats/maillots de bain/polyester soie</b>	Oui	Non	Non	Programme de séchage— pas d'eau ajoutée	Environ 35 minutes	

\*Pour des résultats optimaux, préhumidifier les tissus avec de l'eau distillée avant de les placer dans le défroisseur à vêtements.

**REMARQUE :** L'apparence de la tasse fournie avec le défroisseur à vêtements peut varier de celle illustrée ici.

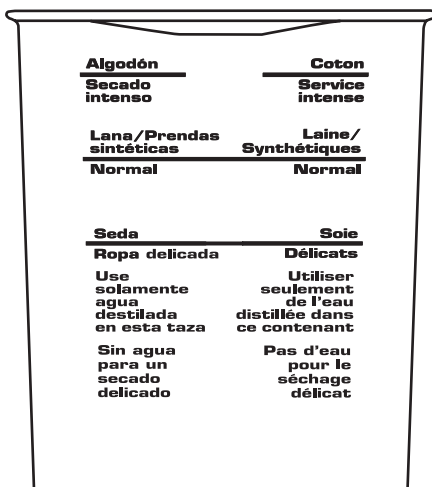

Tasse de programme pour eau distillée seulement

- Remettre la tasse de programme dans son réceptacle. Enfoncer la tasse de programme pour s'assurer qu'elle est bien en place.
- Fermer complètement la fermeture à glissière du sac.

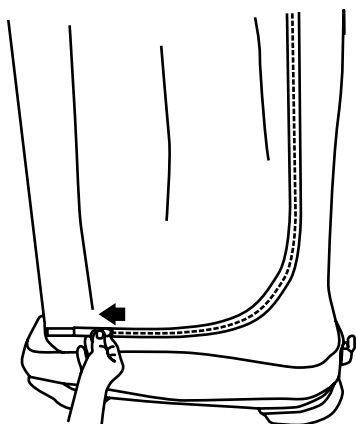

**IMPORTANT :** Pour garantir un fonctionnement approprié, toujours maintenir le sac fermé pendant le fonctionnement du défroisseur à vêtements.

- Appuyer sur le bouton ON/OFF (marche/arrêt) pendant environ 1 seconde pendant que le témoin lumineux Start/Steaming (mise en marche/vaporisation) est allumé. Le programme de rafraîchissement commencera.

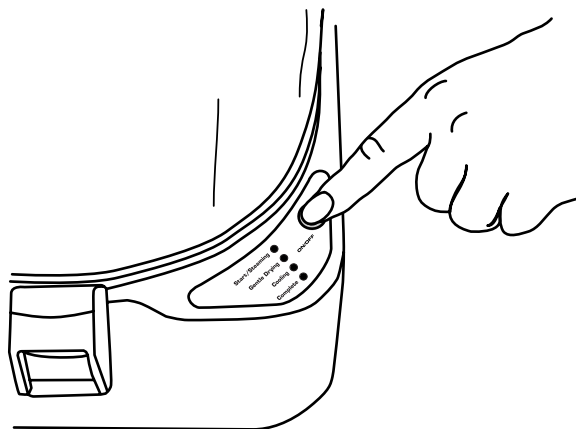

#### REMARQUES :

- Il est normal d'entendre les sons provenant du ventilateur interne pendant le fonctionnement.
- La température et l'humidité à proximité immédiate du défroisseur sont susceptibles d'augmenter légèrement.

Les témoins lumineux Start/Steaming (mise en marche/vaporisation), Gentle Drying (séchage délicat), Cooling (refroidissement) et Complete (terminé) s'allumeront à chaque fois qu'un cycle passera d'une étape à une autre. Une fois que le témoin lumineux Complete est allumé, le programme est terminé et l'on peut retirer les articles.

**REMARQUE :** Après une période d'inactivité, le témoin lumineux Complete s'éteindra et l'unité se mettra en mode de veille jusqu'à ce que l'on appuie à nouveau sur le bouton ON/OFF (marche/arrêt).

---

#### Arrêter le défroisseur à vêtements

---

#### Pour arrêter le défroisseur à vêtements et réinitialiser le programme :

- Appuyer sur le bouton ON/OFF (marche/arrêt) pendant environ 1 seconde ou jusqu'à ce que tous les témoins lumineux s'éteignent.

# ENTRETIEN DU DÉFROISSEUR À VÊTEMENTS

Une fois que vous avez terminé d'utiliser le défroisseur à vêtements, vous pouvez le fermer et le remiser.

## Nettoyage du défroisseur à vêtements

### **AVERTISSEMENT**



#### Risque de choc électrique

Déconnecter la source de courant électrique avant l'entretien.

Replacer pièces et panneaux avant de faire la remise en marche.

Le non-respect de ces instructions peut causer un décès ou un choc électrique.

1. Débrancher le défroisseur à vêtements de la prise.
2. Retirer tout vêtement qui pourrait se trouver dans le défroisseur à vêtements.
3. Nettoyer les capteurs avec un chiffon humide.

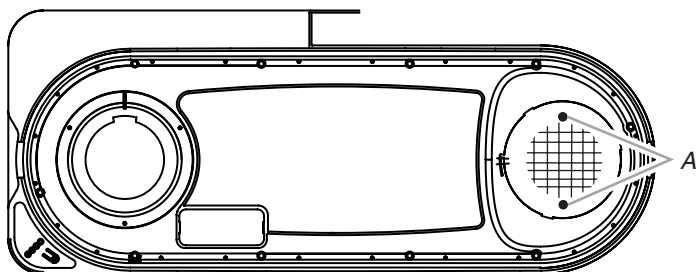

A. Capteurs situés sur la partie inférieure du défroisseur à vêtements d'un côté ou de l'autre de la grille d'évacuation

4. Nettoyer les surfaces avec un chiffon humide.

**REMARQUE :** Ne pas utiliser de nettoyants chimiques ou abrasifs.

## Remplacement de la tasse de programme

On recommande de remplacer la tasse de programme tous les 6 mois. Pour les pièces de rechange, voir "Accessoires".

## Nettoyage semestriel

On recommande de nettoyer le défroisseur à vêtements avec du vinaigre tous les 6 mois.

1. Ôter la tasse de programme de son réceptacle et la mettre de côté pour utilisation ultérieure.
2. Retirer tout vêtement qui pourrait se trouver dans le défroisseur à vêtements.
3. Remplir la tasse de nettoyage (fournie) avec du vinaigre jusqu'au repère de remplissage.

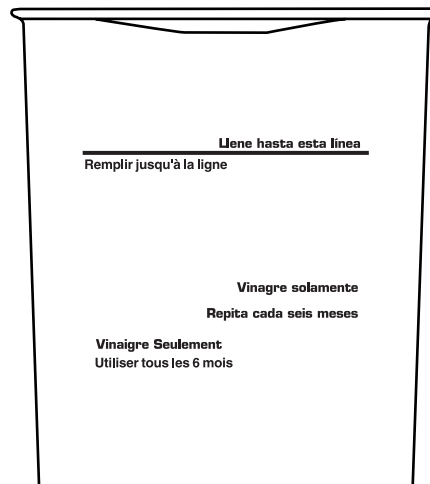

Tasse de nettoyage pour vinaigre seulement.

4. Placer la tasse de nettoyage dans le réceptacle à tasse. Appuyer sur la tasse de nettoyage pour vérifier qu'elle est fermement en place.
5. Fermer complètement la fermeture à glissière du sac.
6. Appuyer sur le bouton ON/OFF (marche/arrêt) pendant environ 1 seconde pendant que le témoin lumineux Start/Steaming (mise en marche/vaporisation) est allumé. Le programme de nettoyage commencera.
7. Une fois que le témoin lumineux Complete (terminé) est allumé et que le programme de nettoyage est terminé, ouvrir la fermeture à glissière du sac et ôter la tasse de nettoyage du défroisseur à vêtements.
8. Remplir la tasse de programme jusqu'au repère Normal avec de l'eau distillée à température ambiante.
9. Placer la tasse de programme dans le réceptacle à tasse. Appuyer sur la tasse de programme pour vérifier qu'elle est fermement en place.
10. Fermer complètement la fermeture à glissière du sac.
11. Appuyer sur le bouton ON/OFF (marche/arrêt) pendant environ 1 seconde pendant que le témoin lumineux Start/Steaming (mise en marche/vaporisation) est allumé. Le programme commencera.

Les témoins lumineux Start/Steaming (mise en marche/vaporisation), Gentle Drying (séchage délicat), Cooling (refroidissement) et Complete (terminé) s'allumeront à chaque fois qu'un cycle passera d'une étape à une autre. Une fois que le témoin lumineux Complete (terminé) est allumé, le programme est terminé et le défroisseur à vêtements a achevé le processus de nettoyage. L'unité est alors prête pour un fonctionnement normal.

### REMARQUES :

- Pour le nettoyage, utiliser du vinaigre uniquement.
- Ne pas placer de vêtements dans le défroisseur à vêtements pendant le programme de nettoyage.
- Il est normal d'entendre les sons provenant du ventilateur interne pendant le fonctionnement.
- La température et l'humidité à proximité immédiate du défroisseur sont susceptibles d'augmenter légèrement.

## Fermeture du défroisseur à vêtements pour remisage

**REMARQUE :** Le défroisseur à vêtements doit être complètement sec avant le remisage. On recommande d'effectuer un programme de séchage avant de fermer le défroisseur à vêtements

1. Débrancher le défroisseur à vêtements de la prise et enrayer le cordon dans le dispositif de retenue situé à l'arrière de l'unité.
2. Retirer tout vêtement qui pourrait se trouver dans le défroisseur à vêtements.
3. Remonter la fermeture à glissière jusqu'à mi-hauteur environ pour permettre à l'air de s'échapper lors de la fermeture du défroisseur à vêtements.

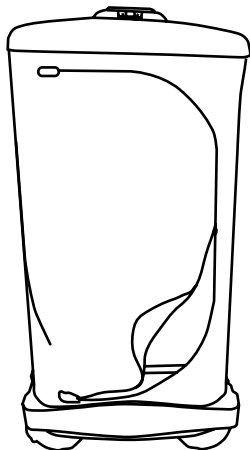

4. Tenir la partie supérieure du défroisseur à vêtements tout en tirant en même temps la poignée vers soi pour désengager la cheville de poignée de la fente du support supérieur de la tige.

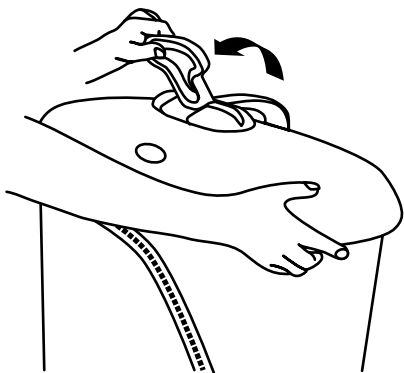

5. Abaisser la partie supérieure du défroisseur à vêtements sur sa partie inférieure.

**REMARQUE :** S'assurer que le sac est complètement rentré sous la partie supérieure du défroisseur à vêtements pour éviter de l'endommager.

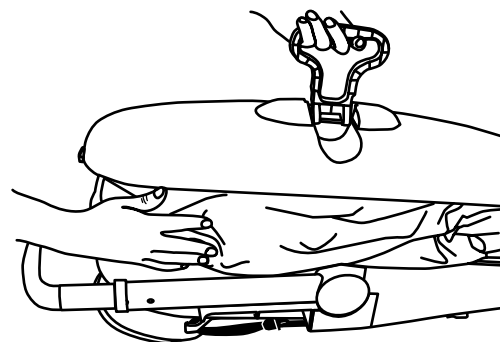

6. Verrouiller les loquets de chaque côté du défroisseur à vêtements.

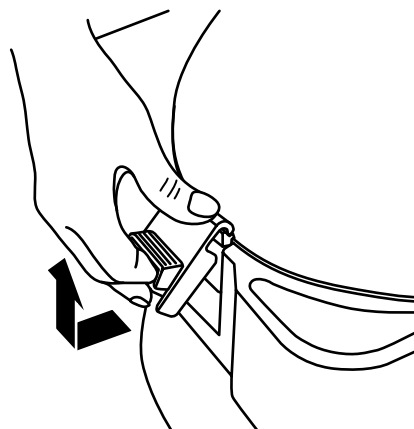

**REMARQUE :** Il peut s'avérer nécessaire d'appuyer sur la partie supérieure du défroisseur à vêtements afin de verrouiller les loquets.

7. Appuyer sur le bouton d'extension de la tige. Abaisser la partie allongée de la tige dans la partie inférieure de celle-ci.

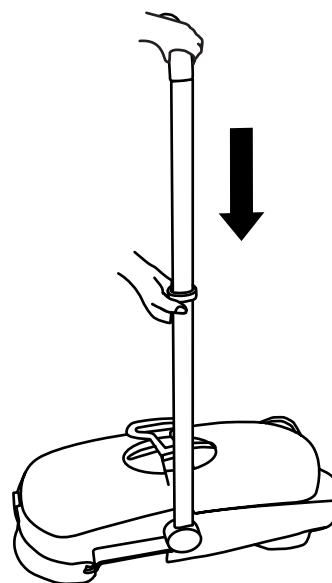

8. Faire tourner l'ensemble de la tige pour la remettre dans sa position horizontale d'origine.
9. Enfoncer complètement l'ensemble de la tige dans le défroisseur à vêtements.

**REMARQUE :** Le défroisseur à vêtements doit être fermé et verrouillé avant tout déplacement.

# DÉPANNAGE

Essayer d'abord les solutions suggérées ici pour éviter le coût d'une visite de service non nécessaire.

## Fonctionnement

### Le défroisseur à vêtements ne fonctionne pas

- **Le cordon d'alimentation est débranché.** Brancher sur une prise. Voir "Spécifications électriques".
- **Un fusible est grillé ou un disjoncteur s'est déclenché.** Remplacer le fusible ou réenclencher le disjoncteur. Si le problème persiste, appeler un électricien. Voir "Spécifications électriques".

### Le défroisseur à vêtements fait griller les fusibles ou déclenche les disjoncteurs

- **Trop d'appareils sont branchés sur le même circuit.** Débrancher ou déplacer les appareils qui se trouvent sur le même circuit.
- **Vous utilisez des fusibles temporisés ou un disjoncteur de capacité inappropriée.** Installer un fusible temporisé ou un disjoncteur de capacité correcte. Voir "Spécifications électriques".

### Le défroisseur à vêtements ne défroisse pas les vêtements correctement

- Augmenter la quantité d'eau distillée utilisée dans la tasse de programme.
- Pulvériser de l'eau distillée sur les vêtements.
- Utiliser les poids de tension du paquet d'accessoires pour les articles en coton. Voir "Accessoires" pour des renseignements sur la commande d'accessoires.

**REMARQUE :** Ne pas utiliser les poids avec les vêtements qui s'étirent facilement.

### Le défroisseur à vêtements s'arrête

- **Le défroisseur à vêtements saute un programme.** Faire un appel de service. Voir "Assistance".

## Témoins indicateurs de panne

### Les témoins lumineux Start/Steaming (mise en marche/vaporisation) et Gentle Drying (séchage délicat) clignotent

- **Les capteurs infrarouges sont peut-être sales ou des vêtements peuvent être tombés sur la grille d'évacuation.** Nettoyer les capteurs infrarouges avec un chiffon humide ou sec. Voir "Nettoyage du défroisseur à vêtements". Retirer tout vêtement de la grille d'évacuation.

### Les témoins lumineux Gentle Drying (séchage délicat) et Cooling (refroidissement) clignotent

- **Le thermostat de l'élément chauffant est chaud.** S'assurer que le sac est complètement fermé et qu'il ne comporte pas de pli ou de déchirement. Si le problème persiste, faire un appel de service. Voir "Assistance".

### Les témoins lumineux Start/Steaming (mise en marche/vaporisation) et Cooling (refroidissement) clignotent

- **Le thermostat ne fonctionne pas correctement.** Faire un appel de service. Voir "Assistance".

### Le témoin lumineux Start/Steaming (mise en marche/vaporisation) clignote

- **Le chauffe-eau ne fonctionne pas correctement.** Faire un appel de service. Voir "Assistance".

### Les 4 témoins lumineux clignotent

- **Le défroisseur à vêtements a surchauffé.** Laisser le défroisseur à vêtements refroidir. Si le problème persiste, faire un appel de service. Voir "Assistance".

## FOIRE AUX QUESTIONS

- **Est-ce que je peux utiliser le défroisseur de vêtements sur deux articles de tissus différents?** Oui, du moment que ni l'eau, ni l'humidité, ni la chaleur n'endommagent aucun des tissus.
- **Jusqu'à quel niveau dois-je remplir la tasse de programme lorsque je rafraîchis 2 vêtements de tissus différents?** Remplir la tasse de programme jusqu'au plus haut des 2 niveaux correspondant à chaque type de tissu.
- **Lorsque je branche l'appareil, je ne vois aucune lumière s'allumer. L'appareil fonctionne-t-il correctement?** Oui, ceci est normal. Les témoins lumineux ne s'activent qu'une fois qu'on a appuyé sur le bouton ON/OFF (marche/arrêt).
- **Comment savoir si l'appareil fonctionne correctement une fois que j'ai appuyé sur le bouton ON/OFF (marche/arrêt)?** Un bruit provenant du ventilateur interne se fera entendre et un témoin lumineux indiquera l'état d'avancement du programme.
- **J'ai lancé un programme par inadvertance. Comment arrêter ce programme?** Appuyer sur le bouton ON/OFF (marche/arrêt). Appuyer à nouveau sur le bouton ON/OFF pour remettre le programme en marche. Le programme se réinitialisera et recommencera au début.
- **Est-ce que je peux utiliser de l'eau du robinet ou de l'eau filtrée dans la tasse de programme?** Non, utiliser exclusivement de l'eau distillée dans la tasse de programme. L'utilisation d'une eau non-distillée peut occasionner des dommages permanents au défroisseur à vêtements.

# ASSISTANCE

Avant de faire un appel pour assistance, consulter la section "Dépannage". Ce guide peut vous faire économiser le coût d'une visite de service. Si vous avez encore besoin d'aide, suivre les instructions ci-dessous.

Lors d'un appel, veuillez connaître la date d'achat, le numéro de modèle et le numéro de série au complet de l'appareil. Ces renseignements nous aideront à mieux répondre à votre demande.

## Assistance aux É.-U.

Téléphoner au Centre pour l'eXpérience de la clientèle de Whirlpool sans frais d'interurbain au : **1-800-253-1301**.

**Nos consultants sont prêts à vous aider pour les questions suivantes :**

- Caractéristiques et spécifications sur toute notre gamme d'appareils électroménagers.
- Renseignements relatifs à l'installation.
- Consignes d'utilisation et d'entretien.
- Assistance spécialisée aux consommateurs (langue espagnole, malentendants, malvoyants, etc.).

### Pour le service

Composer le **1-800-390-9706** pour les pièces, les garanties et le service. Voir la garantie pour les détails.

### Pour plus d'assistance

Si vous avez besoin de plus d'assistance, vous pouvez soumettre par écrit toute question ou préoccupation à Whirlpool Corporation à l'adresse suivante :

Whirlpool Brand Home Appliances  
Customer eXperience Center  
553 Benson Road  
Benton Harbor, MI 49022-2692

Dans votre correspondance, veuillez indiquer un numéro de téléphone où on peut vous joindre dans la journée.

## Accessoires

Pour acheter des accessoires, composer le **1-888-222-8609** et demander le(s) numéro(s) de pièce indiqué(s) ci-dessous.

Accessoire	Pièce numéro
Paquet d'accessoires avec poids pour articles de coton	4396916
Tasse de programme (comprend un adoucissant d'eau au fond)	8212492
Tasse de nettoyage (à utiliser avec du vinaigre seulement)	8212493

## Au Canada

Veuillez appeler sans frais le Centre d'interaction avec la clientèle de Whirlpool Canada LP au : **1-800-807-6777**.

**Nos consultants vous renseigneront sur les sujets suivants :**

- Caractéristiques et spécifications sur toute notre gamme d'appareils électroménagers.
- Renseignements relatifs à l'installation.
- Consignes d'utilisation et d'entretien.

### Pour plus d'assistance

Si vous avez besoin de plus d'assistance, vous pouvez soumettre par écrit toute question ou préoccupation à Whirlpool Canada LP à l'adresse suivante :

Centre d'interaction avec la clientèle  
Whirlpool Canada LP  
1901 Minnesota Court  
Mississauga, Ontario L5N 3A7

Veuillez inclure dans votre correspondance un numéro de téléphone où on peut vous joindre dans la journée.

## Accessoires

Pour acheter des accessoires, composer le **1-888-222-8609** et demander le(s) numéro(s) de pièce indiqué(s) ci-dessous.

Accessoire	Pièce numéro
Paquet d'accessoires avec poids pour articles de coton	4396916
Tasse de programme (comprend un adoucissant d'eau au fond)	8212492
Tasse de nettoyage (à utiliser avec du vinaigre seulement)	8212493

# GARANTIE DU DÉFROISSEUR À VÊTEMENTS WHIRLPOOL®

## GARANTIE LIMITÉE DE 90 JOURS DANS LES 50 ÉTATS DES ÉTATS-UNIS ET DANS LE DISTRICT FÉDÉRAL DE COLUMBIA

Pendant 90 jours à compter de la date d'achat, lorsque ce défroisseur à vêtements est utilisé et entretenu conformément aux instructions jointes à ou fournies avec le produit, Whirlpool Corporation livrera sans frais à l'acquéreur un produit identique ou comparable et se chargera du retour de l'appareil si le défroisseur de vêtements est défectueux du fait de vices de matériaux ou de fabrication. Cette garantie ne concerne que l'acquéreur initial du produit. Ou, en cas de défaut (vices de matériau ou de fabrication) de certaines pièces réparables par le client, Whirlpool Corporation fournira gratuitement les pièces de rechange.

Pour obtenir un service sous garantie, contacter le service à la clientèle au **1-800-390-9706**, de 8 h à 20 h, du lundi au vendredi, heure normale de l'Est. Communiquer au consultant les renseignements concernant l'achat du défroisseur à vêtements ainsi qu'une adresse complète pour l'expédition (pas de boîte postale S.V.P.). Après confirmation que le défaut du produit est couvert, Whirlpool Corporation livrera sans frais un défroisseur à vêtements identique ou de qualité comparable, ou les pièces de rechange, et se chargera du retour du produit. À réception du défroisseur à vêtements de remplacement, utiliser le carton et les matériaux d'emballage pour retourner le défroisseur à vêtements. L'appareil de remplacement sera également couvert par notre garantie limitée de 90 jours.

### Whirlpool Corporation ne paiera pas pour :

1. Les visites de service pour réparer le défroisseur à vêtements, montrer à l'utilisateur comment utiliser le défroisseur à vêtements, remplacer des fusibles, rectifier le câblage électrique ou réenclencher le disjoncteur, remplacer une tasse de programme perdue ou nettoyer la tasse, ou pour toute autre raison.
2. Les dommages affectant le défroisseur à vêtements, les vêtements ou tout autre bien causés par : accident, modification, mésusage, abus, incendie, inondation, actes de Dieu, installation non conforme aux codes locaux d'électricité ou de plomberie, utilisation d'eau non distillée dans la tasse de programme ou utilisation de produits non approuvés par Whirlpool Corporation.
3. Le remplacement pour les appareils utilisés en dehors des États-Unis.
4. Le remplacement résultant de modifications non autorisées effectuées sur l'appareil.
5. Les frais de déplacement ou de transport pour une raison autre que celles énoncées dans les instructions de la garantie limitée du défroisseur à vêtements.

### CLAUSE D'EXONÉRATION DE RESPONSABILITÉ AU TITRE DES GARANTIES IMPLICITES; LIMITATION DES RECOURS

Les garanties implicites, y compris les garanties prolongées applicables de qualité marchande ou d'aptitude à un usage particulier, sont exclues de la présente garantie, dans la mesure où ceci est autorisé par la loi. Toute garantie implicite pouvant être imposée par la loi est limitée à 90 jours, ou à la plus courte période autorisée par la loi. Certains États ne permettent pas de limitation ou d'exclusion sur la durée d'une garantie implicite de qualité marchande ou d'aptitude à un usage particulier, si bien que les limitations ou exclusions ci-dessus peuvent ne pas s'appliquer à votre cas.

En cas de défaillance du produit, le seul et unique recours du client consiste à en obtenir la réparation ou le remplacement conformément aux termes de la présente garantie limitée. Whirlpool Corporation n'assume aucune responsabilité pour les dommages fortuits ou indirects. Certains États ne permettent pas l'exclusion ou la limitation des dommages fortuits ou indirects; aussi cette exclusion ou limitation peut ne pas s'appliquer à votre cas. Cette garantie vous confère des droits juridiques spécifiques et vous pouvez également jouir d'autres droits qui peuvent varier d'un État à l'autre.

À l'extérieur des 50 États des États-Unis et du district fédéral de Columbia, cette garantie ne s'applique pas. Pour la garantie au Canada, composer le 1-800-807-6777 ou visitez notre site Web [www.whirlpool.ca](http://www.whirlpool.ca).

7/05

**Conservez cette garantie et votre reçu de vente ensemble pour référence ultérieure. Pour le service sous garantie, vous devez présenter un document prouvant la date d'achat ou d'installation.**

Inscrivez les renseignements suivants au sujet de votre défroisseur à vêtements pour mieux vous aider à obtenir assistance ou service en cas de besoin. Vous devez connaître le numéro de modèle et le numéro de série au complet.

Numéro de modèle \_\_\_\_\_

Numéro de série \_\_\_\_\_

Date d'achat \_\_\_\_\_

8566202

© 2005 Whirlpool Corporation.

All rights reserved.

Todos los derechos reservados.

Tous droits réservés.

© Registered Trademark/TM Trademark of Whirlpool, U.S.A., Whirlpool Canada LP Licensee in Canada

© Marca registrada/TM Marca de comercio de Whirlpool, U.S.A., usada bajo licencia de Whirlpool Canada LP en Canadá

© Marque déposée/TM Marque de commerce de Whirlpool, U.S.A., emploi licencié par Whirlpool Canada LP au Canada

7/05

Printed in U.S.A.

Impreso en EE.UU.

Imprimé aux É.-U.